

**MC573/ES5473 MFP**

**OKI**

## **Руководство пользователя**



# Содержание

<b>1</b>	<b>Перед началом</b>	<b>5</b>	Параметры сети	50	
	Меры предосторожности для безопасности	6	Параметры эл. почты	51	
	Общие меры предосторожности	7	Пробная печать	54	
	Сведения об этом руководстве	9	Подключение к беспроводной ЛВС	56	
	Сведения об обозначениях	9	Перед подключением к беспроводной ЛВС	56	
	Сведения о товарных знаках и прочая информация	11	Включение подключения через беспроводную ЛВС	58	
	Лицензия	13	Подключение к точке доступа (режим инфраструктуры)	60	
			Подключение к устройству напрямую	73	
<b>2</b>	<b>Настройка</b>	<b>14</b>	Установка драйвера и ПО на компьютер	77	
	Требования к установке	15	Для ОС Windows	77	
	Условия установки	15	Для Mac OS X	80	
	Место установки	16	<b>3</b>	<b>Основные операции</b>	<b>84</b>
	Проверка дополнительных принадлежностей	18		Наименования компонентов	85
	Распаковка и установка устройства	19		Вид спереди	85
	Установка дополнительного оборудования	23		Вид сзади	86
	Установка модуля беспроводной ЛВС	23		Внутренняя часть устройства	87
	Установка дополнительного лотка	24		Основные операции на панели оператора	88
	Настройка драйвера принтера	26		Наименования и функции	88
	Подключение телефонной линии	28		Названия и функции на сенсорной панели	89
	Подключение к линии связи общего пользования (только для факсов)	29		Настройка угла панели оператора	91
	Подключение к линии связи общего пользования (при подключении телефона к устройству)	29		Ввод символов	91
	Подключение к оптическому IP-телефону	31		Включение или выключение устройства	94
	Подключение к среде ADSL	31		Включение устройства	94
	Подключение АТС, домашнего телефона или офисного телефона	32		Выключение устройства	95
	Подключение добавочного телефона	33		Загрузка бумаги	97
	Подключение CS-тюнера или ресивера цифрового телевидения	33		Сведения о типах бумаги, которые можно загружать	97
	Подключение кабеля питания	34		Загрузка бумаги в лоток 1/2/3	100
	Подключение кабеля ЛВС/USB-кабеля	36		Загрузка бумаги в МЦ лоток	101
	Подключение кабеля ЛВС	36		Хранение бумаги	103
	Подключение USB-кабеля	38		Установка документа	104
	Загрузка бумаги в лоток	40		Сведения о документах, которые можно установить	104
	Проверка информации о настройках	42		Установка в АПД	105
	Настройка устройства	43		Установка на стекло экспонирования	107
	Настройка языка	43	<b>4</b>	<b>Копирование</b>	<b>108</b>
	Установка даты и времени	45		Копирование	109
	Установка пароля администратора	47		Отмена копирования	110
	Настройка факса	48		Указание числа копий	111
				Описание экранов, отображающихся в процессе копирования	112
				Имена и функции элементов экрана для копирования	112

<b>5 Сканирование</b>	<b>115</b>
Отправка сканированных данных в качестве вложения электронной почты	116
Перед использованием функции сканирования на электронную почту	116
Ввод адреса эл. почты для отправки сообщений эл. почты	117
Сохранение отсканированных данных в общей папке	119
Создание общей папки на компьютере	119
Сохранение получателя (профиль)	120
Использование функции сканирования в общую папку	121
Отмена сканирования	122
Описание экранов сканирования	123
Экран «Сканирование на электронную почту»	123
Экран «Сканирование в общую папку»	126
<b>6 Печать</b>	<b>130</b>
Печать с компьютера (ОС Windows)	131
Для драйвера принтера PCL для ОС Windows	131
Для драйвера принтера PS для ОС Windows	132
Печать с компьютера (Mac OS X)	134
Для Mac OS X	134
Отмена задания печати	136
Сведения об экранах и функциях каждого драйвера принтера	137
Драйвер принтера PCL для ОС Windows	137
Драйвер принтера PS для ОС Windows	139
Драйвер принтера PS для ОС Mac X	141
Имена и функции элементов экрана для печати	146
<b>7 Факс</b>	<b>147</b>
Основные операции, связанные с функциями факса	148
Ввод номера факса для отправки факса	148
Отмена передачи факса	149
Настройки получения	151
Настройка режима получения	151
DRD	153
Установка времени ожидания ответа на входящий звонок до начала приема факса (Время ожидания ответа)	154
Имена и функции элементов экрана для отправки и получения факсов	155
<b>8 Техническое обслуживание</b>	<b>158</b>
Замена расходных материалов	159
Меры предосторожности при замене расходных материалов	159
Замена тонер-картриджей	160

Замена фотобарабана	164
Одновременная замена фотобарабана и тонер-картриджа	168
Чистка каждой части устройства	172
Очистка стекла экспонирования	172
Чистка светодиодной головки	173
<b>9 Устранение неисправностей</b>	<b>175</b>
Если произошло замятие бумаги	176
Коды ошибки: 370, 371, 372	176
Коды ошибки: 380, 381, 382, 385, 389	181
Код ошибки: 390	185
Коды ошибки: 391, 392, 393	188
Код ошибки: 409	190
Если произошло замятие документа	195
Документ виден в пути прохождения бумаги	195
Документ виден в пути прохождения бумаги	196
Проблемы копирования	198
Не удается выполнить копирование	198
Проблемы печати	200
Не удается напечатать документ	200
Проблемы сканирования	202
Не удается выполнить сканирование	202
Проблемы с факсом	203
Невозможно отправить факс	203
Не удается получить факс	205
На операционной панели отображается сообщение об ошибке	206
Список сообщений об ошибках	206
<b>10 Управление работой устройства/характеристики</b>	<b>217</b>
Изменение пароля администратора	218
Экономия потребления энергии благодаря функции энергосбережения	219
Перед входом в режим энергосбережения установите время ожидания.	219
Перед входом в спящий режим установите время ожидания.	220
Ограничения для функции энергосбережения	220
Автоматическое выключение питания устройства (Автовыкл. питания)	221
Перед включением функции автоматического выключения питания установите время ожидания.	222
Технические характеристики	223
Общие характеристики	223
Характеристики копира	224
Характеристики факса	224
Характеристики сканера	225

Характеристики печати .....	225
Характеристики сети .....	226
Характеристики беспроводной ЛВС (дополнительно) .....	227

<b>Contact Us .....</b>	<b>228</b>
-------------------------	------------



# 1

## Перед началом

---

Меры предосторожности для безопасности

Общие меры предосторожности



Сведения об этом руководстве

Сведения о товарных знаках и прочая информация









Лицензия









## Меры предосторожности для безопасности



---





 <b>ПРЕДУПРЕЖДЕНИЕ</b>	Указание предупреждений по мерам безопасности. Невыполнение данных правил может привести к травмам или гибели.
 <b>ВНИМАНИЕ</b>	Указание предупреждений по мерам безопасности. Невыполнение данных правил может привести к травмам.

## Общие меры предосторожности

 <b>ПРЕДУПРЕЖДЕНИЕ</b>	
	Не дотрагивайтесь до аварийного выключателя внутри устройства. Невыполнение данного требования может привести к поражению электрическим током высокого напряжения. Кроме того, механизм может вращаться, что может привести к травме.
	Не используйте легко воспламеняющийся спрей поблизости от устройства. Некоторые детали внутри устройства сильно нагреваются, что может привести к пожару.
	Если крышка очень сильно нагревается, от устройства исходит дым или запах либо слышен странный звук, отсоедините разъем питания от розетки и обратитесь к дилеру. Это может привести к пожару.
	Если внутрь устройства попала жидкость, например вода, отсоедините разъем питания от розетки и обратитесь к дилеру. Это может привести к пожару.
	Если вы уронили зажим или иное инородное тело внутрь устройства, отсоедините разъем питания от розетки и достаньте инородные тела. Это может привести к поражению электрическим током, пожару или травме.
	Не выполняйте никакие действия и не разбирайте устройство в порядке, отличном от указанного в руководстве пользователя. Это может привести к поражению электрическим током, пожару или травме.
	При падении устройства или повреждении крышки отсоедините разъем питания от розетки и обратитесь к дилеру. Это может привести к поражению электрическим током, пожару или травме.

 <b>ПРЕДУПРЕЖДЕНИЕ</b>	
	Регулярно отключайте разъем питания, чтобы очистить контакты и пространство между ними. Если разъем питания долгое время подключен к розетке, его контакты могут запылиться и может произойти короткое замыкание, что может привести к пожару.
	Не удаляйте пролитый тонер с помощью пылесоса. При удалении пролитого тонера с помощью пылесоса существует риск возникновения пожара от искр электрических контактов или по другим причинам. Разлитый на полу или в других местах тонер следует осторожно вытереть влажной тканью или куском ткани, не допуская его распространения.
	Не помещайте объекты в вентиляционное отверстие. Это может привести к поражению электрическим током, пожару или травме.
	Не ставьте на устройство чашку с жидкостью или иные объекты. Это может привести к поражению электрическим током или пожару.
	Не допускайте попадания в устройство мочи домашних животных или иной жидкости, а также защищайте устройство от влажности. Это может привести к поражению электрическим током или пожару.
	Не прикасайтесь к печке при открытой крышке устройства. Это может привести к ожогам.
	Не бросайте картриджи и фотобарабаны в огонь. Тонер может воспламениться, что может привести к ожогам.
	Не подключайте кабель питания, кабели или заземляющий провод в порядке, отличном от указанного в руководстве пользователя. Это может привести к пожару.

 <b>ПРЕДУПРЕЖДЕНИЕ</b>	
	Работа при использовании источника бесперебойного питания (ИБП) или инвертера не гарантируется. Не используйте источник бесперебойного питания или инвертер. Это может привести к пожару.

 <b>ВНИМАНИЕ</b>	
	Не подходите к устройству вывода бумаги во время включения питания или выполнения печати. Это может привести к травме.
	Не дотрагивайтесь до поврежденного жидкокристаллического дисплея. Это может привести к травме. Если жидкость (жидкий кристалл) попала из жидкокристаллического дисплея в глаза или рот, немедленно промойте их большим количеством воды. При необходимости обратитесь за медицинской помощью.
	Не разбирайте и не открывайте фотобарабан или тонер-картридж самостоятельно. Вы можете вдохнуть просыпавшийся тонер или он попадет на ваши руки и одежду, запачкав их.

## Сведения об этом руководстве

Ниже представлены сведения об этом руководстве. Перед использованием руководства ознакомьтесь с данными разделами.

### • Отказ от ответственности

Мы постарались, чтобы информация в этом документе была полной, точной и своевременной. Производитель не несет ответственности за результаты ошибок, возникших не по его вине. Производитель также не может гарантировать, что изменения в программном обеспечении и оборудовании, внесенные другими производителями и отраженные в данном руководстве, не повлияют на применимость информации в нем. Упоминание программных продуктов, произведенных другими компаниями, необязательно означает одобрение производителем.

Приложив все возможные усилия, чтобы сделать этот документ настолько точным и полезным, насколько это возможно, мы, тем не менее, не гарантируем в любом виде, явном или подразумеваемом, что содержащаяся здесь информация является точной или полной.

### • Авторское право на данное руководство

Все права защищены Oki Data Corporation. Запрещается полное или частичное воспроизведение данного документа в любой форме каким бы то ни было способом без предварительного письменного разрешения Oki Data Corporation.

© Oki Data Corporation, 2016

### • Структура руководства

- Руководство пользователя (PDF) ----- Хранится на DVD-диске, который поставляется вместе с устройством.
- Усовершенствованное руководство (PDF) ----- Загрузите данное руководство с веб-сайта Oki Data и следуйте его инструкциям.
- Электронное руководство ----- Можно загрузить на веб-сайте Oki Data.

### • Сведения об обозначениях

## Сведения об обозначениях

Руководство содержит метки, условные обозначения, рисунки и другие типы характеристик.

- Сведения о метках
- Сведения об условных обозначениях
- Сведения об иллюстрациях



Если не указано иное, в данном руководстве представлены снимки следующих экранов.

- Для Windows: ОС Windows 7
- Для ОС Mac X: ОС Mac X 10,9

Надпись [OKI MFP (МФУ OKI)] может быть указана в качестве названия модели.

В зависимости от ОС, модели или версии устройства описание в документе может отличаться.

## Сведения о метках

В руководстве используются следующие метки.

Условное обозначение	Значение
	Меры предосторожности и ограничения для правильного использования устройства. Ознакомьтесь с материалами, помеченными этим символом, чтобы убедиться, что устройство используется правильно.
	Полезная информация, относящаяся к использованию устройства. Рекомендовано ознакомиться с данными сведениями.
	Справочная информация. Прочтите, когда необходимо получить более подробные сведения.
	Указание на смежную тему. Прочтите, когда необходима информация, связанная с данной темой.

## Сведения об условных обозначениях

В этом разделе приведены условные обозначения, используемые в данном руководстве, и их значение.

Условное обозначение	Значение
Рисунок (название кнопки)	Кнопка (название кнопки) на панели оператора устройства.
[ ]	Указание на название меню, элемента, параметра или других элементов, отображающихся на экране дисплея на панели оператора. Указание на название меню, окна или диалогового окна, отобразившегося на экране компьютера. Условные обозначения легко выделить в описаниях или схемах процедур.
" "	Обозначение сообщения, отобразившегося на экране, или введенного текста. Обозначение имени файла на компьютере. Обозначение заголовка темы получателя ссылки.
< >	Обозначение клавиши на клавиатуре компьютера.
>	Указание на отображение требуемого меню устройства или компьютера.

### Сведения об иллюстрациях

Рисунки MC573 в данном руководстве используются в качестве примера.

Экран панели оператора на рисунках, приведенных в данном руководстве, выглядит в соответствии с заводскими параметрами по умолчанию.



Описания, приведенные в данном руководстве, могут различаться в зависимости от модели устройства.

## Сведения о товарных знаках и прочая информация

OKI является зарегистрированным товарным знаком компании Oki Electric Industry Co., Ltd.

Energy Star является товарным знаком United States Environmental Protection Agency.

Microsoft, Windows, Windows Server, Windows Vista и Internet Explorer являются товарными знаками корпорации Microsoft.

Apple, Macintosh, Mac и OS Mac OS являются зарегистрированными товарными знаками Apple Inc.

iPad, iPhone, iPod, iPod touch и Safari являются товарными знаками Apple Inc., зарегистрированными в США и других странах.



Технология AirPrint и логотип AirPrint являются товарными знаками Apple Inc.

Google, Google Docs, Android и Gmail являются товарными знаками Google Inc.

Google Cloud Print является товарным знаком Google Inc.

Adobe, Illustrator, Photoshop, PostScript и Reader являются товарными знаками компании Adobe Systems Incorporated в США и других странах.

FeliCa является товарным знаком Sony Corporation.

MIFARE является товарным знаком NXP Semiconductors.

Названия других продуктов, а также фирменные наименования, являются зарегистрированными товарными знаками или товарными знаками их законных владельцев.



Как участник программы Energy Star производитель заявляет, что данный продукт соответствует всем требованиям, изложенным в директивах Energy Star по эффективности использования энергии.



Данный продукт соответствует требованиям, изложенным в документах Council Directives 2014/30/EC (EMC), 2014/35/EC (LVD), 1999/5/EC (R&TTE), 2009/125/EC (ErP) и 2011/65/EU (RoHS), с внесенными поправками, где это применимо, с учетом действующих в государствах-участниках законов, касающихся электромагнитной совместимости, низкого напряжения, радио- и телекоммуникационного оконечного оборудования, продуктов, использующих электроэнергию, и ограничений на применение некоторых опасных веществ в электрическом и электронном оборудовании.

При оценке данного продукта на соблюдение директивы по электромагнитной совместимости 2004/108/EC были использованы указанные ниже кабели. Любые другие конфигурации могут повлиять на совместимость.

ТИП КАБЕЛЯ	ДЛИНА (МЕТР)	СЕРДЕЧНИК	ЭКРАН
Мощность	1.8	X	X
USB	5.0	X	✓
ЛВС	10.0	X	X
Телефон	3.0	X	X

### • ПЕРВАЯ ПОМОЩЬ ПРИ ЧРЕЗВЫЧАЙНЫХ СИТУАЦИЯХ

Будьте осторожны с порошком тонера.



В случае проглатывания выпейте небольшое количество холодной воды и обратитесь к врачу. НЕ пытайтесь вызвать рвоту.

При вдыхании выйдите на свежий воздух. Обратитесь за медицинской помощью.

При попадании в глаза прополощите большим количеством воды в течение не менее 15 минут, держа веки открытыми. Обратитесь за медицинской помощью.

Утечка должна быть устранена при помощи холодной воды и мыла для уменьшения риска загрязнения кожи или одежды.

- **ПРОИЗВОДИТЕЛЬ**

Oki Data Corporation,  
4-11-22 Shibaura, Minato-ku,  
Токио 108-8551, Япония

- **ИМПОРТЕР В ЕС ИЛИ ОФИЦИАЛЬНЫЙ ПРЕДСТАВИТЕЛЬ**

OKI Europe Limited  
Blays House  
Wick Road  
Egham  
Surrey, TW20 0HJ  
Великобритания

По вопросам продажи, поддержки, а также по общим вопросам обращайтесь к  
местному дистрибьютору.

- **ИНФОРМАЦИЯ ОБ ОХРАНЕ ОКРУЖАЮЩЕЙ СРЕДЫ**





## Лицензия

Данный продукт содержит программное обеспечение, разработанное Heimdal Project.

(c) Kungliga Tekniska Högskolan, 1995-2008

(Королевский институт технологий, Стокгольм, Швеция).

Все права защищены.

Повторное распространение и использование в исходной или двоичной форме, с изменениями или без них, разрешены при условии соблюдения следующих условий.

- 1 При повторном распространении исходного кода должно быть сохранено уведомление об авторских правах, данный список условий и следующий отказ.
- 2 Повторное распространение в двоичной форме должно воспроизводить вышеуказанное уведомление об авторских правах, данный список условий и следующий отказ в документации и/или других материалах, обеспеченных рассылкой.
- 3 Ни название института, ни имена участников не должны использоваться для поддержки и продвижения продуктов, извлеченных из данного программного обеспечения, без заранее полученного особого письменного разрешения.

ДАННОЕ ПРОГРАММНОЕ ОБЕСПЕЧЕНИЕ ПРЕДОСТАВЛЕНО ИНСТИТУТОМ И УЧАСТНИКАМИ "КАК ЕСТЬ", И ЛЮБЫЕ ЯВНЫЕ ИЛИ ПОДРАЗУМЕВАЕМЫЕ ГАРАНТИИ, ВКЛЮЧАЯ, НО НЕ ОГРАНИЧИВАЯСЬ ГАРАНТИЯМИ КОММЕРЧЕСКОЙ ЦЕННОСТИ И ПРИГОДНОСТИ ДЛЯ КОНКРЕТНОЙ ЦЕЛИ, ОТРИЦАЮТСЯ. НИ В КОЕМ СЛУЧАЕ ИНСТИТУТ ИЛИ УЧАСТНИКИ НЕ НЕСУТ ОТВЕТСТВЕННОСТИ ЗА ПРЯМЫЕ, КОСВЕННЫЕ, СЛУЧАЙНЫЕ, СПЕЦИАЛЬНЫЕ, ШТРАФНЫЕ ИЛИ ВТОРИЧНЫЕ УБЫТКИ (ВКЛЮЧАЯ, НО НЕ ОГРАНИЧИВАЯСЬ ПРИОБРЕТЕНИЕМ ТОВАРОВ ЗАМЕНЫ ИЛИ УСЛУГ, ПОТЕРЕЙ ДАННЫХ ИЛИ ПРИБЫЛИ ИЛИ ПРИОСТАНОВЛЕНИЕМ БИЗНЕСА) НЕЗАВИСИМО ОТ ПРИЧИНЫ ИЛИ ВИДА ОТВЕТСТВЕННОСТИ (КОНТРАКТА, СТРОГОЙ ОТВЕТСТВЕННОСТИ ИЛИ ПРАВОНАРУШЕНИЯ (ВКЛЮЧАЯ НЕБРЕЖНОСТЬ ИЛИ ИНОЕ)), ВОЗНИКАЮЩИЕ В РЕЗУЛЬТАТЕ ИСПОЛЬЗОВАНИЯ ДАННОГО ПРОГРАММНОГО ОБЕСПЕЧЕНИЯ, ДАЖЕ ЕСЛИ ОНИ БЫЛИ ПРОИНФОРМИРОВАНЫ О ВОЗМОЖНОСТИ ТАКОГО УЩЕРБА.

### • Раскрытие лицензии с открытым исходным кодом

Следующее программное обеспечение с открытым исходным кодом прилагается в целях обеспечения возможности использования службы Виртуальный принтер Google. Описания лицензии с открытым исходным кодом соответствуют следующему.

json-c

(c) Eric Haszlakiewicz, 2009-2012

Настоящим дается разрешение на безвозмездной основе любому лицу, приобретшему копию данного программного обеспечения и сопутствующей документации (далее "Программное обеспечение"), неограниченно распоряжаться Программным обеспечением, в том числе пользоваться неограниченным правом использования, копирования, изменения, слияния, опубликования, распространения, сублицензирования и/или продажи копий Программного обеспечения, а также снабжать аналогичным правом лица, которым предоставлено Программное обеспечение, на основании следующих условий: Вышеуказанное уведомление об авторских правах и уведомление о данном разрешении должны быть включены во все копии или существенные части Программного обеспечения.

ПРОГРАММНОЕ ОБЕСПЕЧЕНИЕ ПРЕДОСТАВЛЯЕТСЯ "КАК ЕСТЬ" БЕЗ КАКОЙ-ЛИБО ГАРАНТИИ, ЯВНОЙ ИЛИ ПОДРАЗУМЕВАЕМОЙ, ВКЛЮЧАЯ, НО НЕ ОГРАНИЧИВАЯСЬ ГАРАНТИЯМИ КОММЕРЧЕСКОЙ ЦЕННОСТИ, ПРИГОДНОСТИ ДЛЯ КОНКРЕТНОЙ ЦЕЛИ И ЗАЩИТЫ ОТ НАРУШЕНИЙ. НИ В КОЕМ СЛУЧАЕ АВТОРЫ ИЛИ ПРАВООБЛАДАТЕЛИ НЕ НЕСУТ ОТВЕТСТВЕННОСТИ ЗА КАКИЕ-ЛИБО ПРЕТЕНЗИИ, УЩЕРБ ИЛИ ИНЫЕ ОБЯЗАТЕЛЬСТВА, ВОЗНИКАЮЩИЕ ИЗ ДЕЙСТВИЯ ПО КОНТРАКТУ, ПРАВОНАРУШЕНИЯ ИЛИ ИНОГО, В СВЯЗИ С ПРОГРАММНЫМ ОБЕСПЕЧЕНИЕМ, ЕГО ИСПОЛЬЗОВАНИЕМ ИЛИ ИНОЙ ДЕЯТЕЛЬНОСТЬЮ.

(c) Metaparadigm Pte Ltd, 2004, 2005

Настоящим дается разрешение на безвозмездной основе любому лицу, приобретшему копию данного программного обеспечения и сопутствующей документации (далее "Программное обеспечение"), неограниченно распоряжаться Программным обеспечением, в том числе пользоваться неограниченным правом использования, копирования, изменения, слияния, опубликования, распространения, сублицензирования и/или продажи копий Программного обеспечения, а также снабжать аналогичным правом лица, которым предоставлено Программное обеспечение, на основании следующих условий: Вышеуказанное уведомление об авторских правах и уведомление о данном разрешении должны быть включены во все копии или существенные части Программного обеспечения.

ПРОГРАММНОЕ ОБЕСПЕЧЕНИЕ ПРЕДОСТАВЛЯЕТСЯ "КАК ЕСТЬ" БЕЗ КАКОЙ-ЛИБО ГАРАНТИИ, ЯВНОЙ ИЛИ ПОДРАЗУМЕВАЕМОЙ, ВКЛЮЧАЯ, НО НЕ ОГРАНИЧИВАЯСЬ ГАРАНТИЯМИ КОММЕРЧЕСКОЙ ЦЕННОСТИ, ПРИГОДНОСТИ ДЛЯ КОНКРЕТНОЙ ЦЕЛИ И ЗАЩИТЫ ОТ НАРУШЕНИЙ. НИ В КОЕМ СЛУЧАЕ АВТОРЫ ИЛИ ПРАВООБЛАДАТЕЛИ НЕ НЕСУТ ОТВЕТСТВЕННОСТИ ЗА КАКИЕ-ЛИБО ПРЕТЕНЗИИ, УЩЕРБ ИЛИ ИНЫЕ ОБЯЗАТЕЛЬСТВА, ВОЗНИКАЮЩИЕ ИЗ ДЕЙСТВИЯ ПО КОНТРАКТУ, ПРАВОНАРУШЕНИЯ ИЛИ ИНОГО, В СВЯЗИ С ПРОГРАММНЫМ ОБЕСПЕЧЕНИЕМ, ЕГО ИСПОЛЬЗОВАНИЕМ ИЛИ ИНОЙ ДЕЯТЕЛЬНОСТЬЮ.

# 2

## Настройка

---

- Требования к установке
- Проверка дополнительных принадлежностей
- Распаковка и установка устройства
- Установка дополнительного оборудования
- Подключение телефонной линии
- Подключение кабеля питания
- Подключение кабеля ЛВС/USB-кабеля
- Загрузка бумаги в лоток.
- Проверка информации о настройках
- Настройка устройства
- Подключение к беспроводной ЛВС
- Установка драйвера и ПО на компьютер

## Требования к установке

- Условия установки
- Место установки

### Условия установки

Среда установки устройства должна удовлетворять следующим условиям.

Температура воздуха: 10°C–32°C

Влажность: От 20% до 80% (относительная влажность)

Макс. температура влажного термометра: 25°C



- Соблюдайте меры предосторожности, чтобы избежать конденсации. Это может привести к неправильной работе устройства.
- При установке устройства в местах с относительной влажностью 30% или меньше используйте увлажнитель или антистатический коврик.
- В зависимости от окружающих условий шум работающего устройства может быть более громким. Если вам мешает шум, рекомендуем установить устройство на расстоянии или в другой комнате.



#### ПРЕДУПРЕЖДЕНИЕ

- Не устанавливайте устройство в местах с высокой температурой или возле открытого огня.
- Не устанавливайте устройство в местах проведения химических реакций (например, в лаборатории).
- Не устанавливайте устройство вблизи легковоспламеняющихся веществ, таких как алкоголь или растворители.
- Не устанавливайте устройство в местах, доступных для детей.
- Не устанавливайте устройство в неустойчивых местах (например, на незакрепленных подставках или покатых поверхностях).
- Не устанавливайте устройство в помещениях с повышенной влажностью или сильной запыленностью, а также в местах, подвергающихся воздействию прямых солнечных лучей.
- Не устанавливайте устройство в местах с содержанием соли или коррозионных газов в воздухе.
- Не устанавливайте устройство в местах, подверженных значительной вибрации.
- Не устанавливайте устройство в местах, где возникает блокировка вентиляционных отверстий принтера.

### ⚠ ВНИМАНИЕ

- Не устанавливайте устройство на ковры с ворсом или ковровые покрытия.
- Не устанавливайте устройство в закрытых помещениях с недостаточной вентиляцией и циркуляцией воздуха.
- При использовании устройства в небольшом помещении в течение длительного периода обязательно вентилируйте это помещение.
- Устанавливайте устройство вдали от сильных магнитных полей и источников шума.
- Устанавливайте устройство вдали от мониторов и телевизоров.
- При перемещении принтера держите его с обеих сторон, слегка наклонив заднюю сторону устройства вниз.

## Место установки

Установите устройство на плоской поверхности, которая имеет достаточную ширину для его размещения.

Обеспечьте свободное пространство вокруг принтера, как показано на рисунке ниже.

### • Вид сверху

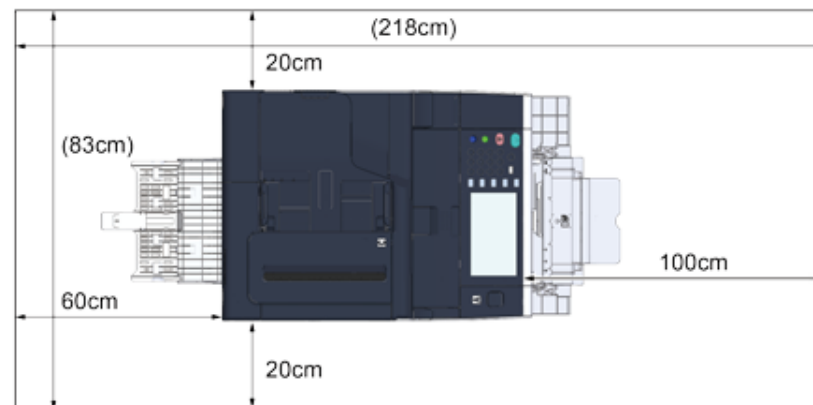

### • Вид сбоку

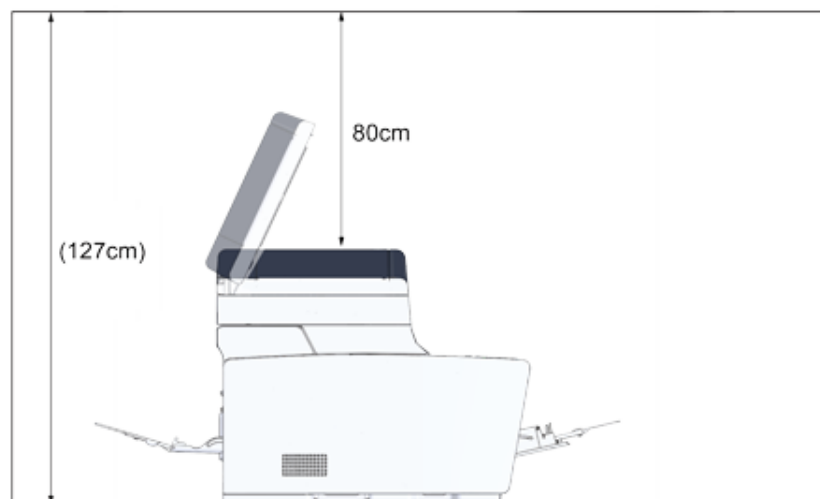

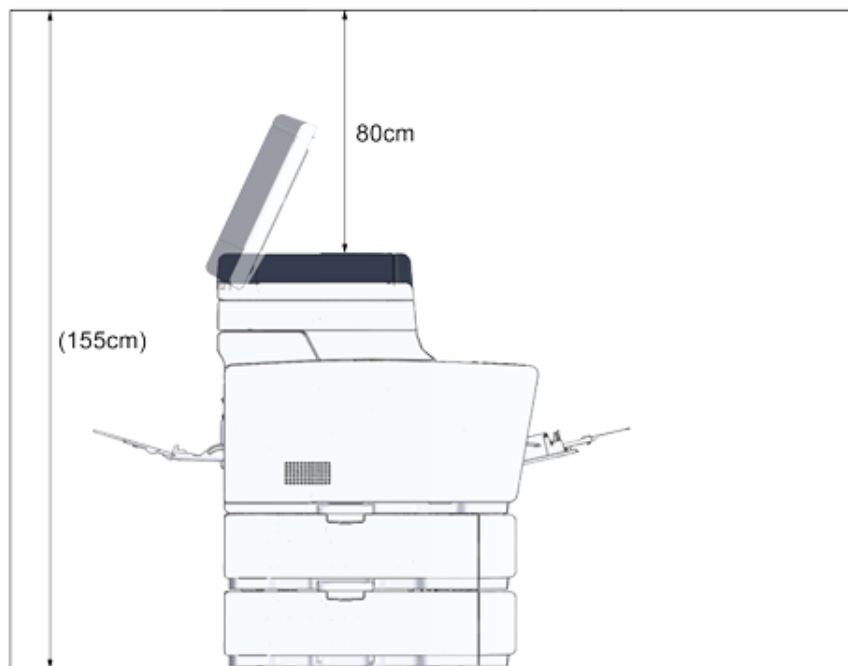

- Вид сбоку (если установлен дополнительный лоток)



## Проверка дополнительных принадлежностей

Убедитесь, что в упаковке содержатся все показанные ниже компоненты.

 <b>ВНИМАНИЕ</b>	<b>Это может привести к травме.</b>	
Поднимать устройство должны 2 человека, так как оно весит около 31 кг.		



В первую очередь используйте входящие в комплект поставки расходные материалы. В случае использования иных расходных материалов может некорректно отображаться срок службы или не удастся использовать входящие в комплект поставки расходные материалы.

### • Основной корпус



- **Четыре фотобарабана (черный, голубой, пурпурный и желтый)**
- **Четыре начальных тонер-картриджа (черный, голубой, пурпурный и желтый)**

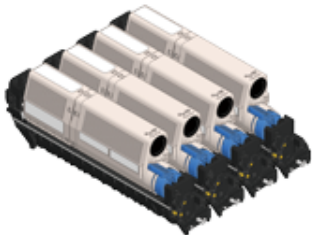

В моделях МС начальные картриджи установлены в фотобарабаны, которые устанавливаются в устройство перед отправкой.



Начальный тонер-картридж не установлен в моделях ES. Установите тонер-картридж, прилагаемый к устройству. См. «Замена фотобарабана».

### • DVD-диск с программным обеспечением



### • Кабель питания

### • Телефонный кабель



### • Фиксатор конверта

Фиксатор конверта присоединен к МЦ лотку. Используйте фиксатор конвертов, если печатаемый конверт скручен.



Для получения дополнительных сведений см. усовершенствованное руководство пользователя.



- Кабели ЛВС или кабели USB не включены в комплект поставки принтера. Приобретите отдельно кабель, который подходит к требуемой среде подключения.
- Упаковка и амортизационные материалы используются в случае необходимости транспортировки устройства. Не выбрасывайте упаковочные материалы, поскольку их можно использовать в дальнейшем.

## Распаковка и установка устройства

В данном разделе представлены инструкции по распаковке и установке устройства.

 <b>ВНИМАНИЕ</b>	<b>Это может привести к травме.</b>	
Поднимать устройство должны 2 человека, так как оно весит около 31 кг.		



- Осторожно обращайтесь с фотобарабаном (зеленый цилиндр), он хрупкий.
- Не подвергайте фотобарабан воздействию прямых солнечных лучей и не располагайте его в местах с ярким освещением (примерно 1500 люкс и более). Не оставляйте фотобарабан на свету более чем на 5 минут даже в условиях комнатного освещения.
- Упаковка и амортизационные материалы потребуются в случае необходимости транспортировки устройства. Не выбрасывайте их. Сохраните для дальнейшего использования.

- 1 Извлеките устройство из коробки, а затем извлеките из нее аксессуары для принтера, снимите с устройства амортизационный материал и пластиковый пакет.

- 2 Поднимите устройство и поместите его на место установки.



Не открывайте сканер до тех пор, пока не будет выполнен шаг 4.

- 3 Снимите амортизационный материал, защитную ленту, защитный лист и извлеките упаковку с влагоотделителем.
- 4 Удерживая ручку (B), откройте блок сканера.

- 5 Нажмите кнопку (A) и откройте выходной лоток (a) до упора.



- 6 Возьмитесь за конец синего рычага тонер-картриджа и поверните его вперед, пока конец не совпадет с выступом на картридже.

Поверните рычаги на всех 4 тонер-картриджах.

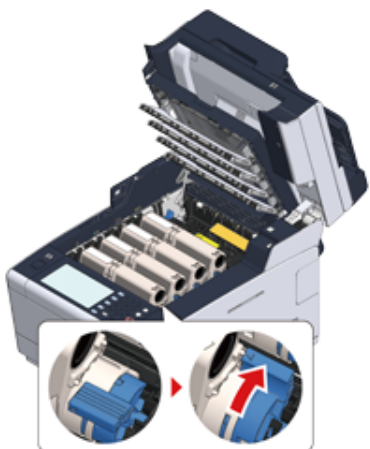

Если закрыть выходной лоток, не повернув синий рычажок, это может привести к неправильной работе устройства. Поворачивайте синий рычажок до тех пор, пока его верхняя часть не совпадет с выступом на тонер-картридже.

- 7 Потяните блокирующие рычаги на печке на себя, чтобы разблокировать.

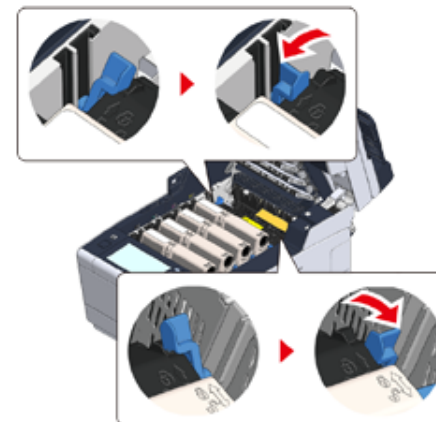

- 8 Удерживая печку за ручку, поднимите и извлеките ее из устройства.





- 9 Сдвиньте синий рычажок на печке, а затем извлеките оранжевый предохранительный ограничитель и пленку.

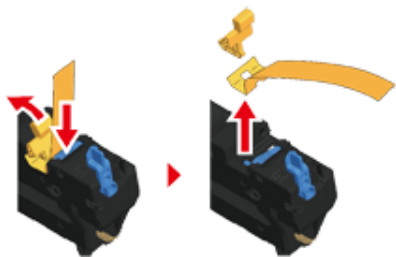

- 10 Удерживая печку за ручку, совместите выступы печки с канавками, которые расположены за тонер-картриджами, а затем установите печку в устройство.

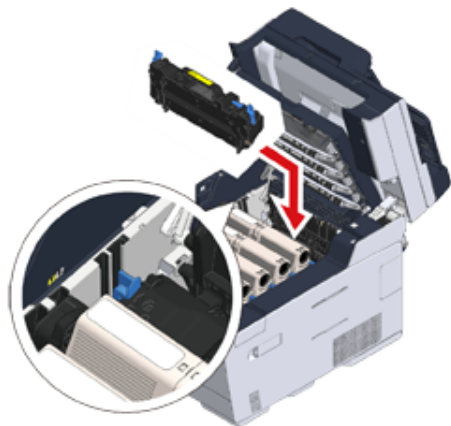

- 11 Переместите рычаги на печке в положение блокировки.

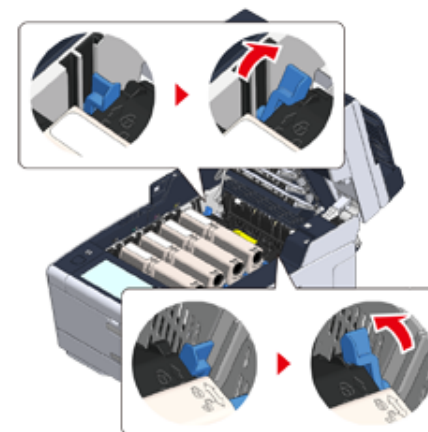

- 12 Медленно закройте выходной лоток (a) и нажмите на центральную часть выходного лотка для проверки закрытия.

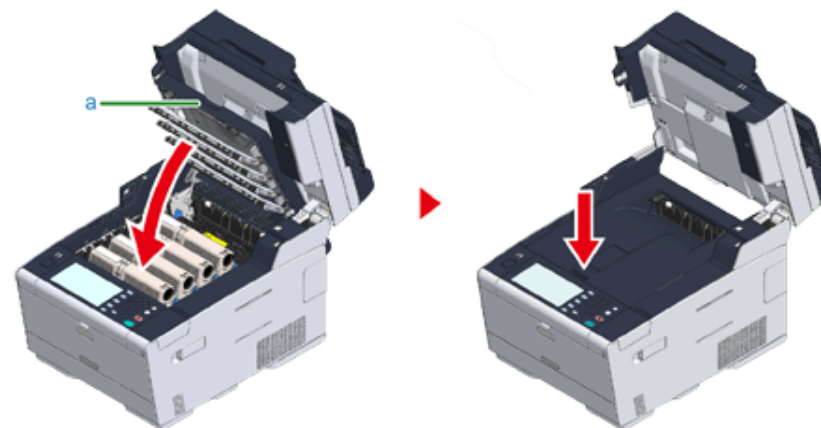

Если сообщение об ошибке, указывающее, что выходной лоток открыт, не отображается, убедитесь, что выходной лоток надежно закрыт.

13 Удерживая ручку (B), закройте блок сканера.



## Установка дополнительного оборудования

В данном разделе описан порядок установки дополнительного оборудования.

- Установка модуля беспроводной ЛВС
- Установка дополнительного лотка
- Настройка драйвера принтера

### Установка модуля беспроводной ЛВС

Установите модуль беспроводной ЛВС, если необходимо использовать беспроводное соединение.

После установки убедитесь, что для параметра беспроводной ЛВС было изменено значение с [DISABLE (ВЫКЛЮЧИТЬ)] на [ENABLE (ВКЛЮЧИТЬ)] на панели оператора.

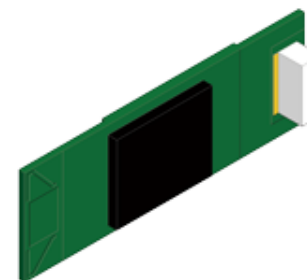

- 1 Убедитесь, что устройство выключено, а также что шнур питания и все кабели отсоединены.



Установка модуля беспроводной ЛВС при включенном устройстве может привести к неисправной работе данного устройства и модуля беспроводной ЛВС.

- 2 Откройте крышку модуля беспроводной ЛВС.



- 3 Отсоедините разъем от крышки и выполните подключение с помощью модуля беспроводной ЛВС.

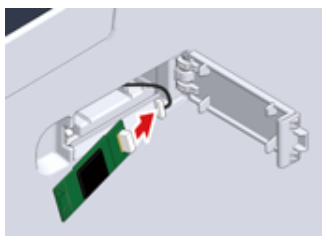

- 4 Установите модуль беспроводной ЛВС на устройство.

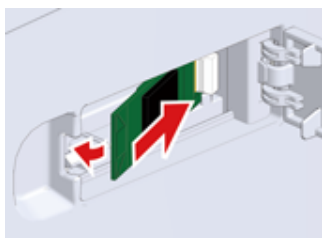

- 5 Закройте крышку модуля беспроводной ЛВС.

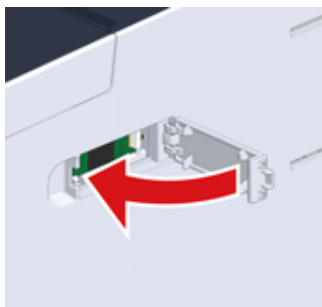

Перейдите к разделу «Подключение кабеля питания».

## Установка дополнительного лотка

Установите дополнительный лоток, если требуемое количество листов или бумаги превышает допустимое количество.

Можно установить до 2 лотков.

Задайте количество лотков для драйвера принтера после их установки.

### Номер модели N36501

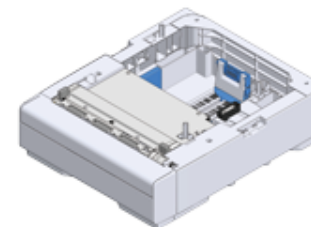

**ВНИМАНИЕ**

**Это может привести к травме.**



Поднимать устройство должны 2 человека, так как оно весит около 31 кг.

- 1 Убедитесь, что устройство выключено, а также что шнур питания и все кабели отсоединены.



Установка дополнительного лотка при включенном устройстве может привести к неисправной работе данного устройства и дополнительного лотка.

- 2 Если необходимо установить два дополнительных лотка, соедините их блокирующими деталями.

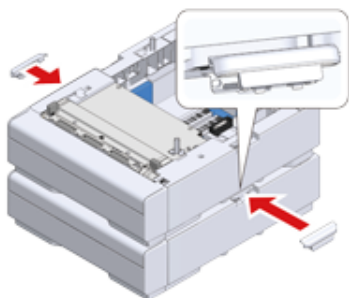

- 3 Осторожно поставьте устройство на дополнительный лоток, выравнивая их задние и боковые стороны.



- 4 Прикрепите дополнительный лоток к устройству, используя блокирующие детали.



## Настройка драйвера принтера

Если установлен дополнительный лоток, убедитесь, что для драйвера принтера указано количество лотков после его установки.

Для получения сведений об установке драйвера принтера см. «Установка драйвера и ПО на компьютер».



- Для выполнения данной процедуры необходимо войти в систему компьютера в качестве администратора.
- Если ОС Mac OS применима к следующим условиям, сведения об установленном параметре можно получить автоматически без необходимости устанавливать драйвер принтера.
  - Если установлено дополнительное оборудование перед установкой драйвера принтера
  - Если устройство подключено к сети с помощью Bonjour
  - Если устройство подключено через интерфейс USB

### • Установка дополнительного лотка(ов) для драйвера принтера Windows PCL

- 1 Щелкните [Пуск] и выберите [Устройства и принтеры].
- 2 Правой кнопкой мыши щелкните [OKI MC573] и выберите [OKI MC573 PCL6] в [Printer properties (Свойства принтера)].
- 3 Выберите вкладку [Опции устройства].

4 Введите общее число лотков, затем нажмите [OK].

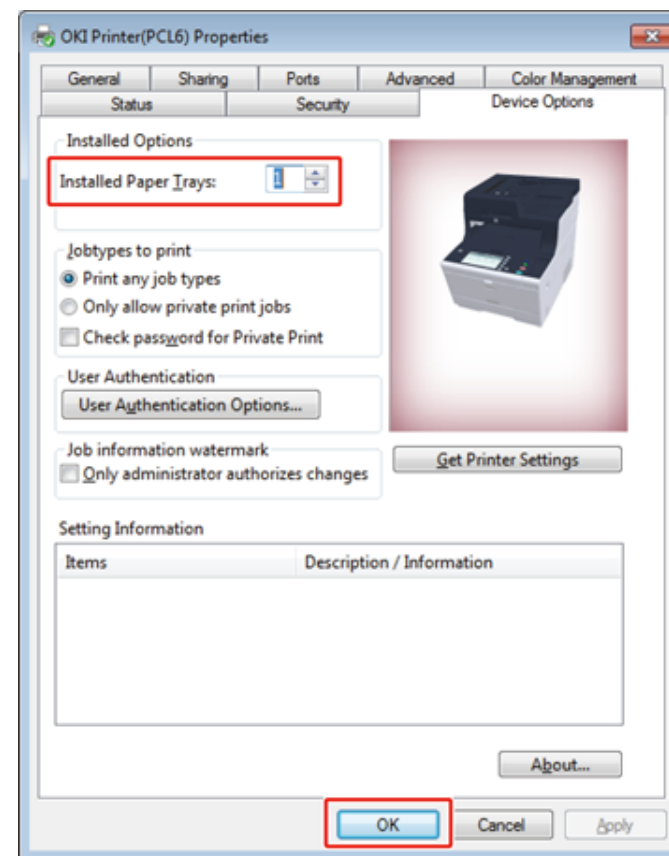

При использовании сетевого соединения TCP/IP щелкните [Get Printer Settings (Получить настройки принтера)] для автоматической установки количества лотков.

### • Установка дополнительного лотка(ов) для драйвера принтера Windows PS

- 1 Щелкните [Пуск] и выберите [Устройства и принтеры].
- 2 Правой кнопкой мыши щелкните [OKI MC573] и выберите [OKI MC573 PS] в [Printer properties (Свойства принтера)].

- 3 Перейдите на вкладку [Настройка устройства].
- 4 Выберите [Автоматически получить установленные параметры] для [Устанавливаемые параметры] и щелкните [Настройка].

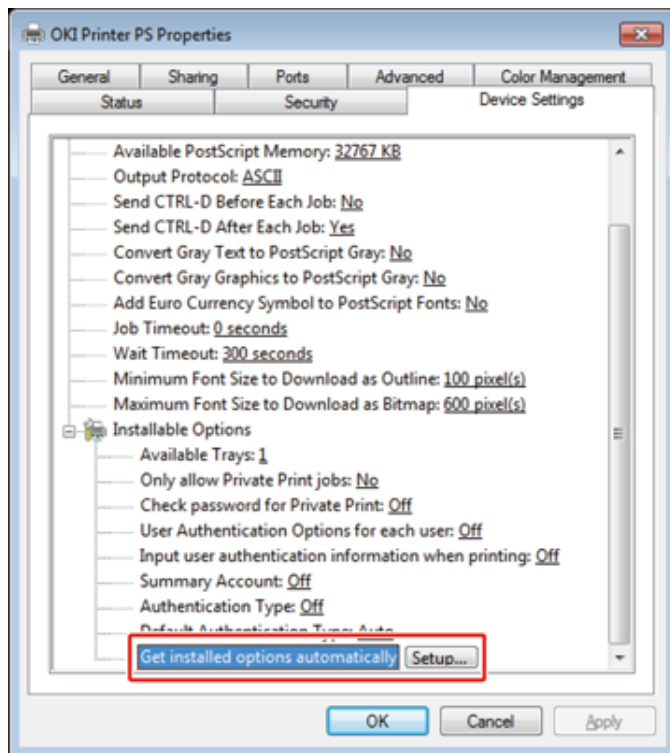

При использовании USB-соединения выберите общий номер лотков для параметра [Доступные лотки] в окне [Устанавливаемые параметры].

- 5 Нажмите [OK].
- **Установка дополнительного лотка(ов) для драйвера принтера Mac OS X**

- 1 В меню Apple выберите [Системные настройки].
- 2 Выберите [Printers & Scanners (Принтеры и сканеры)].

- 3 Выберите устройство и нажмите [Параметры и ресурсы].
- 4 Выберите вкладку [Options (Параметры)].
- 5 Введите общее число лотков в поле [Доступные лотки], затем нажмите [OK].

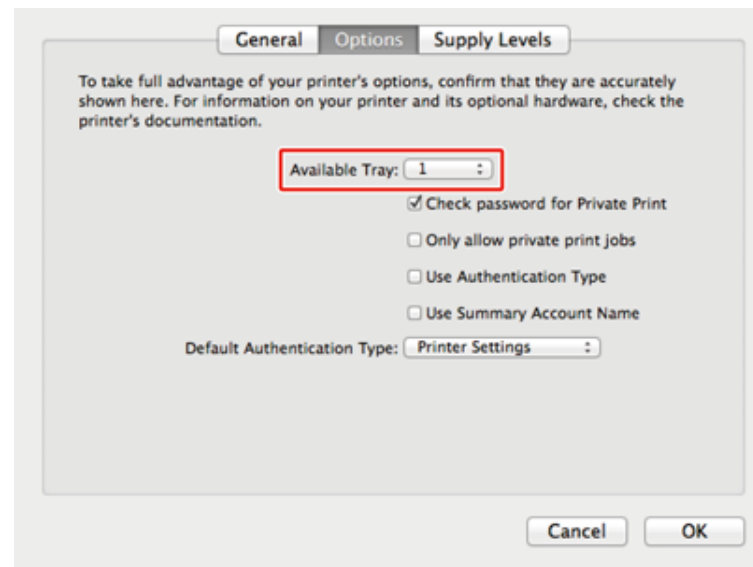

## Подключение телефонной линии

В данном разделе описывается процедура подключения телефонного кабеля для передачи факса.

Способ подключения телефонной линии может различаться в зависимости от условий эксплуатации. Для подключения телефонного кабеля в соответствии с потребностями см. рисунки в данном руководстве.

Вставьте телефонный кабель в выемку на устройстве для надежной фиксации.

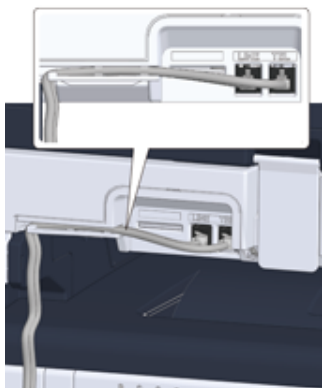

- Всегда используйте телефонный кабель, который поставляется вместе с устройством. Использование другого телефонного кабеля может привести к неправильной работе устройства.
- Если не удалось выполнить передачу или прием факса, установите для параметра [Super G3] значение [OFF (ВЫКЛ.)].
- Невозможно подключиться к линии ISDN напрямую. Чтобы осуществить подключение, используйте абонентский адаптер (TA) и выполните подключение к LINE-разъему устройства.

- Подключение к линии связи общего пользования (только для факсов)
- Подключение к линии связи общего пользования (при подключении телефона к устройству)
- Подключение к оптическому IP-телефону
- Подключение к среде ADSL
- Подключение АТС, домашнего телефона или офисного телефона
- Подключение добавочного телефона

- Подключение CS-тюнера или ресивера цифрового телевидения



## Подключение к линии связи общего пользования (только для факсов)

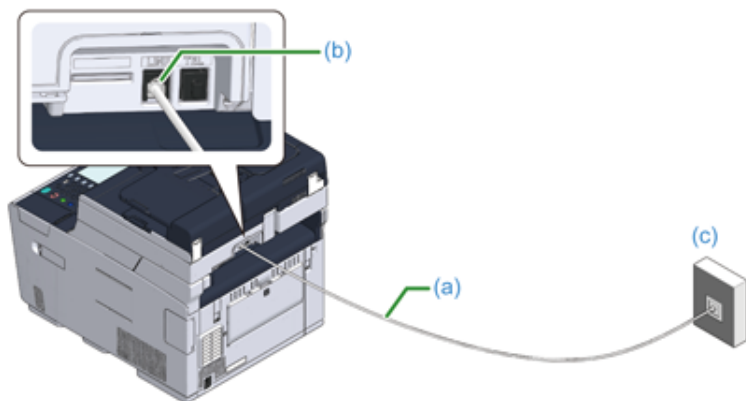

- 1 Подключите один конец прилагаемого телефонного кабеля (a) к LINE-разъему (b) устройства, а другой конец к линии связи общего пользования (аналог) (c).



Не извлекайте заглушку TEL-разъема.

## Подключение к линии связи общего пользования (при подключении телефона к устройству)

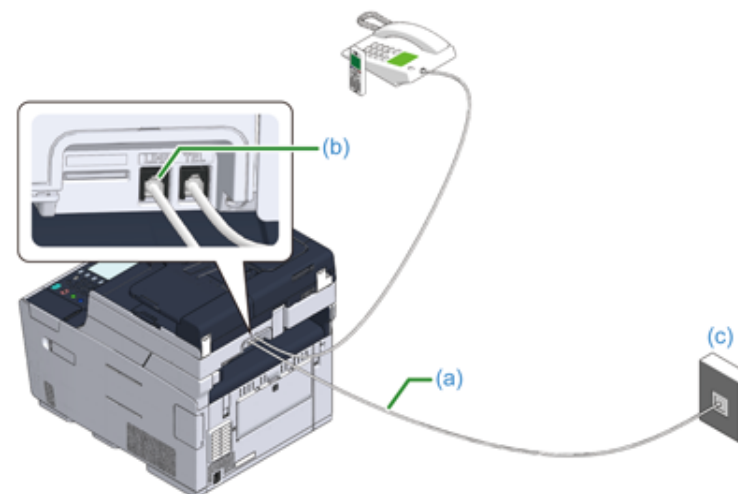

- 1 Подключите один конец прилагаемого телефонного кабеля (a) к LINE-разъему (b) устройства, а другой конец к линии связи общего пользования (аналог) (c).

- 2 Снимите заглушку телефонного разъема (d).

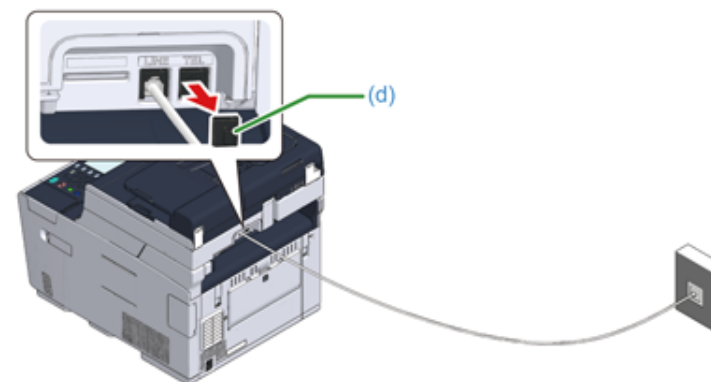

- 3 Вставьте телефонный кабель (f), подключенный к внешнему телефону, в TEL-разъем (e) устройства.

Телефон, подключенный к устройству, называется внешним телефоном.

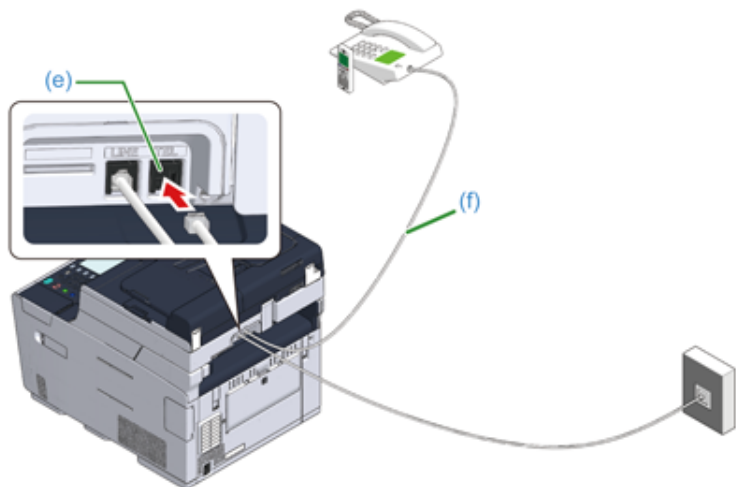

- К устройству можно подключить только один телефон.
- Не подключайте параллельно телефон к устройству. При параллельном подключении телефона к устройству, могут возникнуть следующие проблемы, которые приведут к ненадлежащему функционированию устройства.
  - Если поднять трубку телефона при параллельном подключении во время отправки или приема факса, изображение факса может быть повреждено, а также может возникнуть сбой соединения.
  - Если входящий вызов является голосовым, звонок на телефон может запаздывать или внезапно прерываться, а если входящий вызов является факсом, устройство не сможет принять факс.

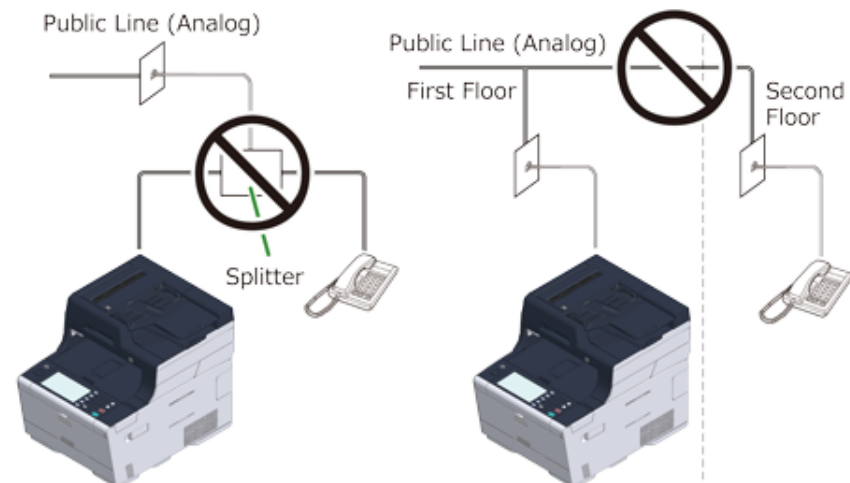

- При подключении телефона с включенной функцией факса перед использованием данную функцию необходимо выключить (отключить получение факса).



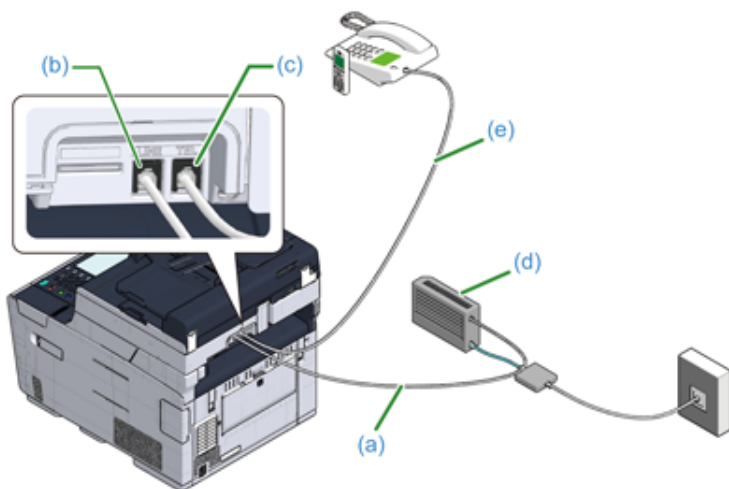

В случае прямого соединения требуется отдельная установка. Свяжитесь с телефонной компанией.

## Подключение к оптическому IP-телефону



- 1 Вставьте прилагаемый телефонный кабель (a), подключенный к оптическому устройству (IP-телефону), в LINE-разъем (b) устройства.
- 2 Снимите заглушку телефонного разъема.
- 3 Вставьте телефонный кабель (e), подключенный к внешнему телефону, в TEL-разъем (c) устройства.



- При возникновении ошибки во время набора факса установите для линии ATC значение [ON (ВКЛ.)].  
 Пользовательская установка (Расширено ръководство)
- Если не удалось выполнить передачу или прием факса, установите для параметра [Super G3] значение [ВЫКЛ.]  
 Пользовательская установка (Расширено ръководство)

## Подключение к среде ADSL

Помимо прилагаемого телефонного кабеля также требуется еще один телефонный кабель такого же типа.

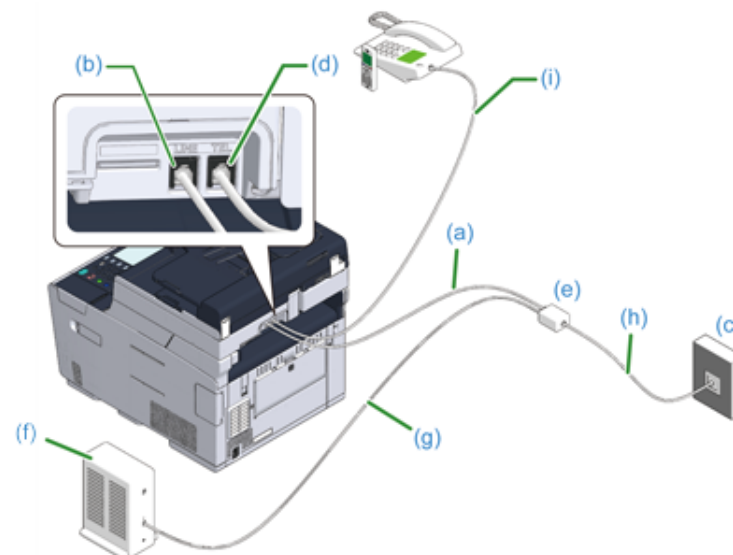

- 1 Подключите один конец прилагаемого телефонного кабеля (a) к LINE-разъему (b) устройства, а другой конец к устройству разветвления телефонной линии (e).

Если используется ADSL-модем со встроенным устройством разветвления телефонной линии, вставьте прилагаемый телефонный кабель (a), подключенный к ADSL-модему (f), в LINE-разъем (b) устройства.

- 2 Подключите устройство разветвления телефонной линии (e) к ADSL-модему (f) с помощью телефонного кабеля (g), а затем подключите другой телефонный кабель (h) к линии связи общего пользования (аналог) (c).

- 3 Снимите заглушку телефонного разъема.
- 4 Вставьте телефонный кабель (i), подключенный к внешнему телефону, в TEL-разъем (d) устройства.



- При возникновении ошибки во время набора факса установите для линии АТС значение [ON (ВКЛ.)].
  - 🔗 Пользовательская установка (Расширено ръководство)
- Если не удалось выполнить передачу или прием факса, установите для параметра [Super G3] значение [ВЫКЛ.].
  - 🔗 Пользовательская установка (Расширено ръководство)

## Подключение АТС, домашнего телефона или офисного телефона

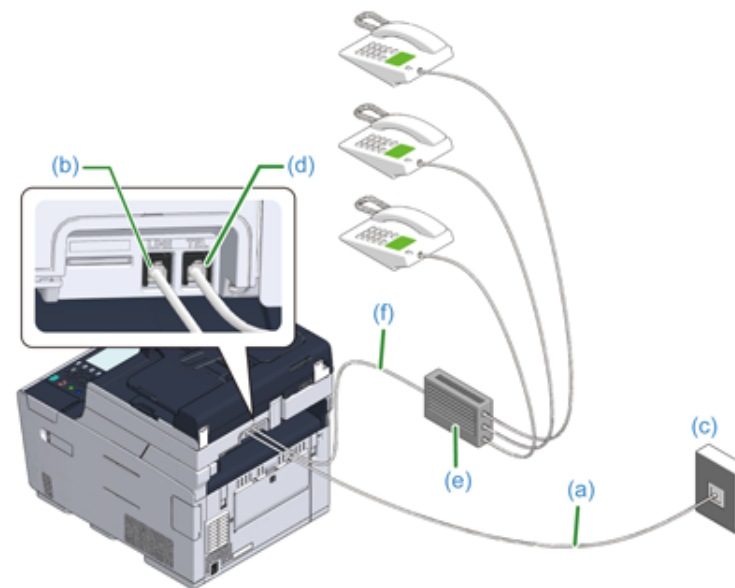

- 1 Вставьте прилагаемый телефонный кабель (а), подключенный к линии связи общего пользования (аналог) (с), в LINE-разъем (b) устройства.
- 2 Вставьте телефонный кабель (f), подключенный к управляющему устройству, например, PBX (e), в TEL-разъем (d) устройства.



- Домашний телефон — простое устройство переключения для домашнего пользования, соединяющее различные телефоны с помощью одной или двух телефонных линий, и которое позволяет работать с добавочными телефонами и домофонами.
- Офисный телефон — простое устройство переключения, которое предоставляет более трех телефонных линий. Эти телефонные линии могут распределяться для использования добавочных телефонов или других устройств.

## Подключение добавочного телефона

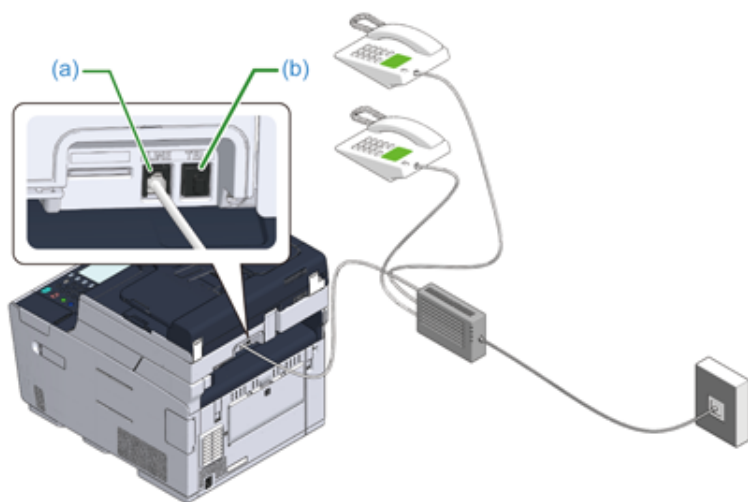

- 1 Вставьте телефонный кабель, подключенный к управляющему устройству, например, PBX, в LINE-разъем (a) устройства.
- 2 При использовании телефонной линии для факса и телефона подключите телефонный кабель внешнего телефона к TEL-разъему (b).



При подключении к АТС (телефонная система для частного пользования) установите для линии АТС значение [ON (ВКЛ.)].

 Настройка факса (Разширено ръководство)

## Подключение CS-тюнера или ресивера цифрового телевидения

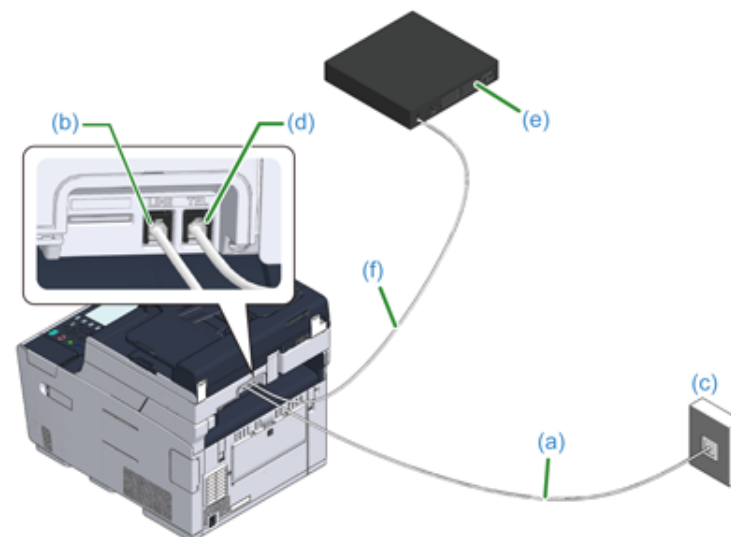

- 1 Вставьте прилагаемый телефонный кабель (a), подключенный к линии связи общего пользования (аналог) (c), в LINE-разъем (b) устройства
- 2 Снимите заглушку телефонного разъема.
- 3 Вставьте телефонный кабель (f), подключенный к CS-тюнеру или ресиверу цифрового телевидения (e), в TEL-разъем (d) устройства.

## Подключение кабеля питания



Источник питания должен соответствовать следующим требованиям.

Переменный ток: 110–127 В перемен. тока (от 99 до 140 В перемен. тока)/220–240 В перемен. тока (от 198 до 264 В перемен. тока)

Частота: 50/60 Гц ± 2%



- Если источник питания нестабилен, используйте стабилизатор напряжения.
- Максимальное энергопотребление данного устройства составляет 1240 Вт (120 В перемен. тока)/1270 Вт (230 В перемен. тока). Убедитесь, что мощности сети электропитания достаточно для работы данного устройства.
- Работа при использовании источника бесперебойного питания (ИБП) или инвертера не гарантируется. Не используйте источник бесперебойного питания (ИБП) или инвертер.

 ПРЕДУПРЕЖДЕНИЕ	<b>Может привести к поражению электрическим током или пожару.</b>	 
<ul style="list-style-type: none"> <li>• Перед подключением или отсоединением шнура питания и заземляющего провода убедитесь, что устройства выключено.</li> <li>• Убедитесь, что заземляющий провод подсоединен к специальному выводу заземления. Если устройство не удалось заземлить, обратитесь к дилеру.</li> <li>• Убедитесь, что заземляющий провод не подключен к заземлению водопровода, газопровода, а также к телефонному проводу и громоотводу.</li> <li>• Перед подключением шнура питания к розетке убедитесь, что подсоединен заземляющий провод. Также перед отсоединением заземляющего провода убедитесь, что шнур питания отключен от розетки.</li> <li>• Шнур питания необходимо подключать или отключать, удерживая вилку питания.</li> <li>• Надежно подключите вилку шнура питания к розетке.</li> <li>• Не подключайте и не отключайте шнур питания влажными руками.</li> <li>• Разместите шнур питания в месте, где на него не будут наступать, а также не ставьте ничего сверху на шнур.</li> <li>• Не завязывайте шнур питания в узел.</li> <li>• Не используйте поврежденный шнур питания.</li> <li>• Не перегружайте сеть питания.</li> <li>• Не подключайте шнуры питания данного устройства и других электрических приборов к одной и той же розетке. Если шнур питания данного устройства подключен к той же розетке, что и другие электрические приборы, особенно прибор для кондиционирования воздуха, копировальный аппарат, бумагоуничтожающая машина, устройство может работать некорректно из-за электрических помех. Если необходимо подключить шнур питания данного устройства вместе с другими приборами к одной розетке, используйте имеющиеся в продаже шумовой фильтр или малошумящий трансформатор.</li> <li>• Используйте шнур питания, который прилагается к данному устройству. Подключайте его непосредственно к розетке. Не используйте для принтера шнур питания, предназначенный для других устройств.</li> <li>• Не используйте удлинитель. Если необходимо использовать удлинитель, используйте такой, который рассчитан на силу тока не менее 15 А.</li> <li>• Использование удлинителя может привести к некорректной работе устройства в случае падения напряжения в сети переменного тока.</li> <li>• Не выключайте устройство и не отсоединяйте шнур питания во время печати.</li> <li>• Отключайте шнур питания от розетки на время продолжительного простоя устройства, например во время выходных, путешествий или по другим причинам.</li> <li>• Не используйте прилагаемый к устройству шнур питания с другими приборами.</li> </ul>		

1 Подключите шнур питания к разъему питания.



2 Подключите шнур питания к розетке.

## Подключение кабеля ЛВС/USB-кабеля

Для подключения данного устройства к проводной сети или к компьютеру, используя USB-кабель, выполните следующие действия для подключения кабеля.

- Подключение кабеля ЛВС
- Подключение USB-кабеля

## Подключение кабеля ЛВС



Кабель ЛВС (категория 5е или выше, кабель витой пары, прямой) не включен в комплект поставки.

- 1 Подготовьте кабель ЛВС (категории 5е или выше, кабель витой пары, прямой) и концентратор.

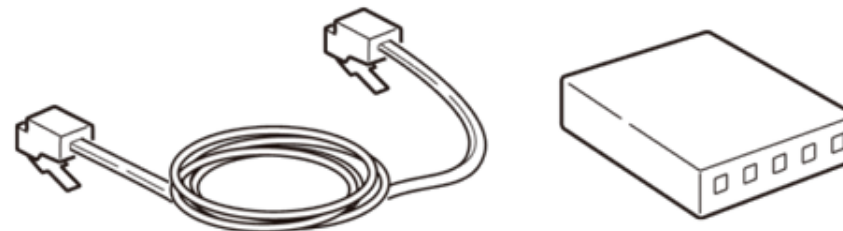

- 2 Убедитесь, что устройство и компьютер выключены.
- 3 Извлеките заглушку разъема интерфейса сзади устройства, надавив на ее центральную часть.





**4** Подключите один конец кабеля ЛВС к разъему интерфейса сети.

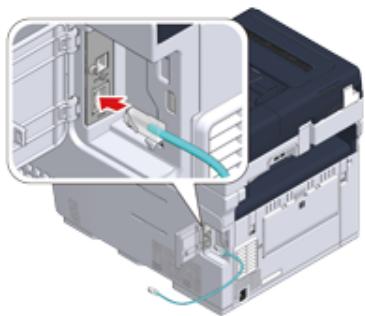

**5** Вставьте кабель ЛВС под выступ, а затем установите заглушку разъема интерфейса.

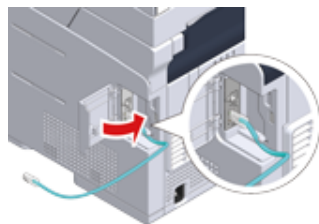

**6** Вставьте другой конец кабеля ЛВС в концентратор.

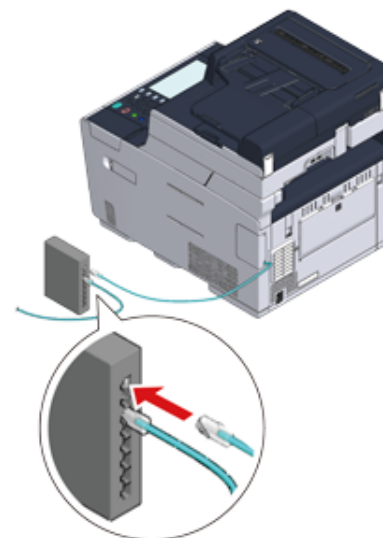

Перейдите к процедуре «Загрузка бумаги в лоток.».

## Подключение USB-кабеля

Кабель USB (высокоскоростной, USB 2.0) не включен в комплект поставки.

### 1 Подготовьте кабель USB.



При подключении в высокоскоростном режиме USB 2.0 используйте кабель USB по спецификации Hi-Speed USB 2.0.



### 2 Убедитесь, что устройство и компьютер выключены.

### 3 Извлеките заглушку разъема интерфейса сзади устройства, надавив на ее центральную часть.



### 4 Вставьте один конец кабеля USB в разъем USB-интерфейса устройства.



Не подсоединяйте кабель USB к сетевому разъему интерфейса. Это может привести к неправильной работе устройства.

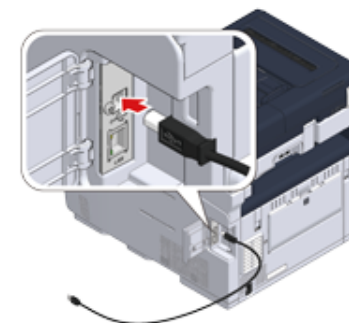

### 5 Вставьте кабель USB под выступ, а затем установите заглушку разъема интерфейса.

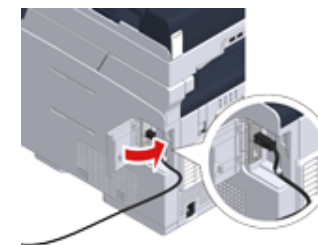

### 6 Вставьте другой конец кабеля USB в разъем USB-интерфейса компьютера.



Для ОС Windows не подключайте другой конец кабеля USB к компьютеру до отображения инструкций на экране при выполнении установки драйвера.

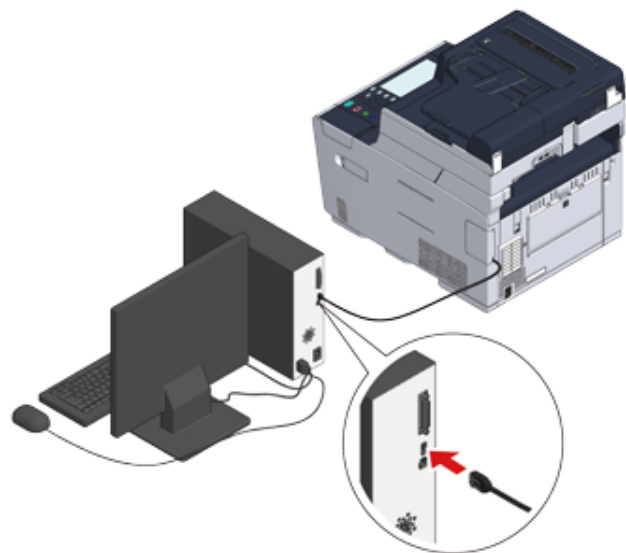

Перейдите к процедуре «Загрузка бумаги в лоток.».

## Загрузка бумаги в лоток.

В качестве примера описана процедура загрузки бумаги в лоток 1.

Аналогичная процедура применяется к лотку 2/3 (дополнительно).

Для получения сведений о бумаге, доступной для устройства, см. «Сведения о типах бумаги, которые можно загружать».

- 1 Извлеките кассету для бумаги.

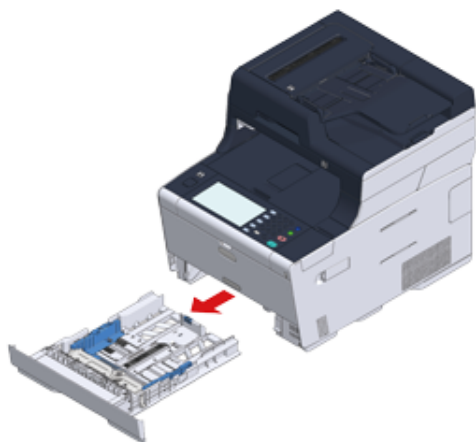

- 2 Сдвиньте направляющую бумаги (a) до значения ширины загружаемой бумаги.

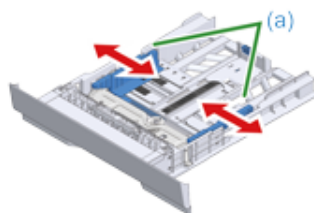

- 3 Сдвиньте ограничитель бумаги (b) до значения длины загружаемой бумаги.

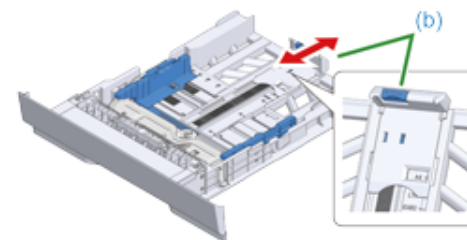

- 4 Тщательно пролистайте стопку бумаги, а затем выровняйте ее по краям.

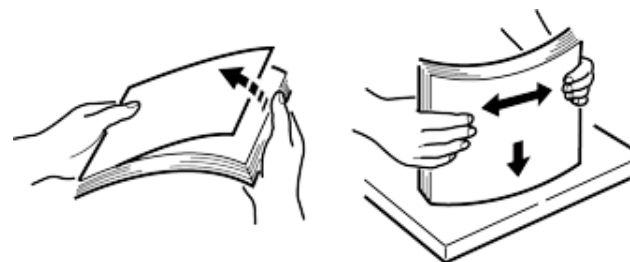

- 5 Загрузите бумагу стороной для печати вниз.



Не загружайте бумагу выше отметки "▽" на направляющей для бумаги.

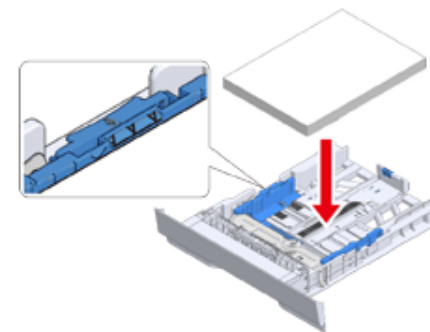

- 6 Закрепите загруженную бумагу специальной направляющей.

- 7 Установите кассету бумаги в устройство.  
Вставьте кассету для бумаги до упора.



## Проверка информации о настройках

При первом включении устройство отобразится «Простая Установка».

На экране отобразится запрос на ввод данных. Заранее проверьте необходимые данные на листе информации о настройках, представленные ниже.

Если пропустить данную настройку при первом включении устройства, информацию можно указать позже на панели оператора или компьютере.

### • Пароль админ.

999999 — установлен по умолчанию. Рекомендуется изменить пароль администратора для защиты данных.

Элемент	Описание	Значение параметра
Пароль админ.	Пароль администратора для устройства. Можно использовать от 6 до 12 символов. Не забудьте указать пароль.	

### • Параметры факса

Чтобы использовать функцию факса, требуется указать следующие сведения.

Элемент	Описание	Значение параметра
Номер факса	Установите номер факса устройства. Можно ввести до 20 цифр.	
ID отправителя	Установите сведения об отправителе. Можно ввести до 22 символов.	

### • Параметры сети

Для подключения устройства к сети, используя кабель ЛВС, требуется указать следующие сведения.

Элемент	Описание	Значение параметра
IP-адрес	Установите IP-адрес устройства.	
Маска подсети	Установите маску подсети.	
Шлюз по умолчанию	Установите адрес шлюза.	
DNS-сервер (основной)	Установите IP-адрес для основного DNS-сервера.	
DNS-сервер (вторичный)	Установите IP-адрес для вторичного DNS-сервера.	
WINS-сервер (основной)	Установите имя (до 15 символов) или IP-адрес для основного WINS-сервера.	

Элемент	Описание	Значение параметра
WINS-сервер (вторичный)	Установите имя (до 15 символов) или IP-адрес для вторичного WINS-сервера.	

### • Параметры эл. почты

Для использования функций, требующих отправки и получение сообщений эл. почты, например, «Сканирование на электронную почту» и «Интернет-факс», необходимо указать следующие сведения.

Элемент	Описание	Значение параметра
Адрес почтового сервера	Укажите IP-адрес или имя хоста для сервера SMTP. Можно ввести до 64 символов.	
Порт SMTP	Укажите номер порта SMTP.	
Шифрование SMTP	Установите [None (Нет)], [SMTP] или [STARTTLS].	
Установка адреса отправителя (от)	Отображается при отправке сообщения эл. почты.	
Параметры приема	Установите [POP3], [SMTP] или [Disable (Отключить)]. Если выбран параметр [POP3], проверьте адрес сервера POP3.	
Метод идентификации	Установите [No Authentication (Нет идентификации)], [SMTP Auth (Идентификация SMTP)] или [POP Before SMTP (POP перед SMTP)]. Если выбран параметр [SMTP Auth (Идентификация SMTP)] или [POP Before SMTP (POP перед SMTP)], проверьте имя пользователя и пароль.	
Метод идентификации (Идентификация SMTP/POP перед SMTP): Имя пользователя	Установите имя пользователя для проверки подлинности. Можно сохранить до 64 символов.	
Метод проверки подлинности (Идентификация SMTP/POP перед SMTP): Пароль	Установите пароль для проверки подлинности. Можно сохранить до 64 символов.	

## Настройка устройства

При первом включении устройства или при инициализации параметров отобразится [Easy Setup (Простая Установка)]. Введите необходимые данные, следуя инструкциям на экране. Можно пропустить настройку параметров, нажав [Skip>> (Пропустить>>)].



Наиболее простые действия указаны здесь.

- Настройка языка
- Установка даты и времени
- Установка пароля администратора
- Настройка факса
- Параметры сети
- Параметры эл. почты
- Пробная печать

## Настройка языка

- 1 Нажмите на панели оператора переключатель питания для включения устройства.

Когда устройство включится, индикатор выключателя питания будет светиться.



- 2 При отображении экрана выбора языка в [Easy Setup (Простая Установка)] выберите необходимый язык.



Нажмите [▲][▼] для переключения экранов.

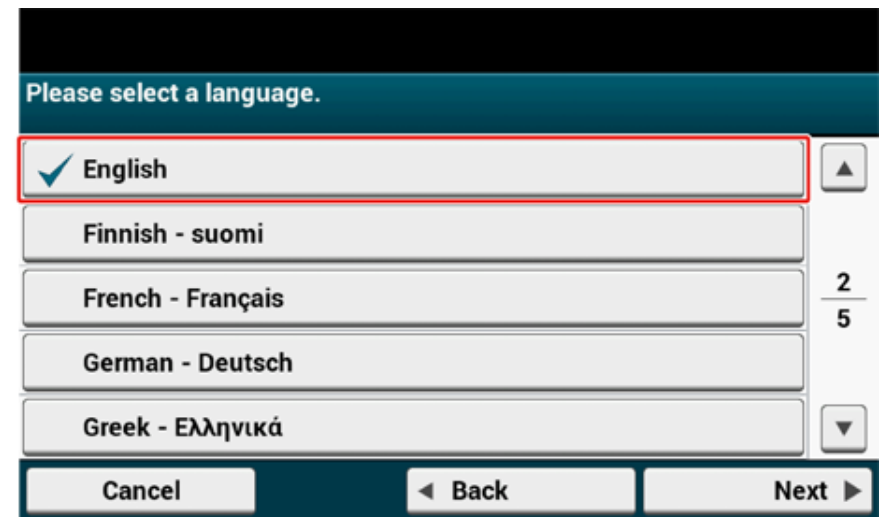

- 3 Выберите необходимую раскладку клавиатуры.

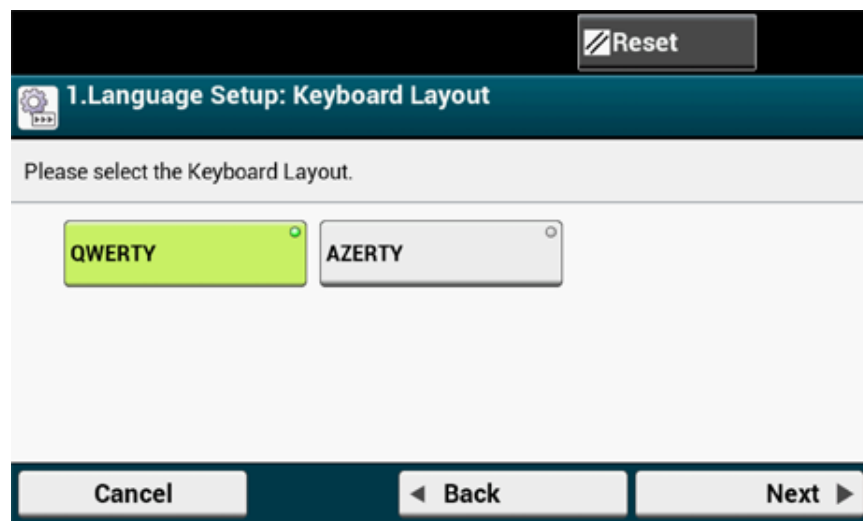

- 4 Нажмите [Close (Закреть)].



В течение приблизительно 7 секунд экран автоматически переключится. Для этого нет необходимости нажимать [Close (Закреть)].

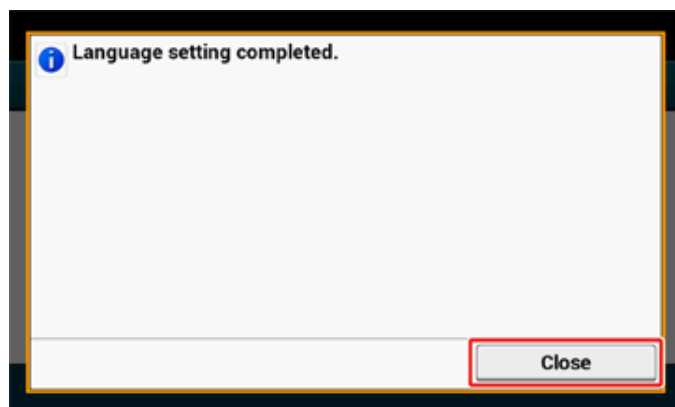

- 5 Нажмите [Continue with default settings (Продолжить работу с настройками по умолчанию)].

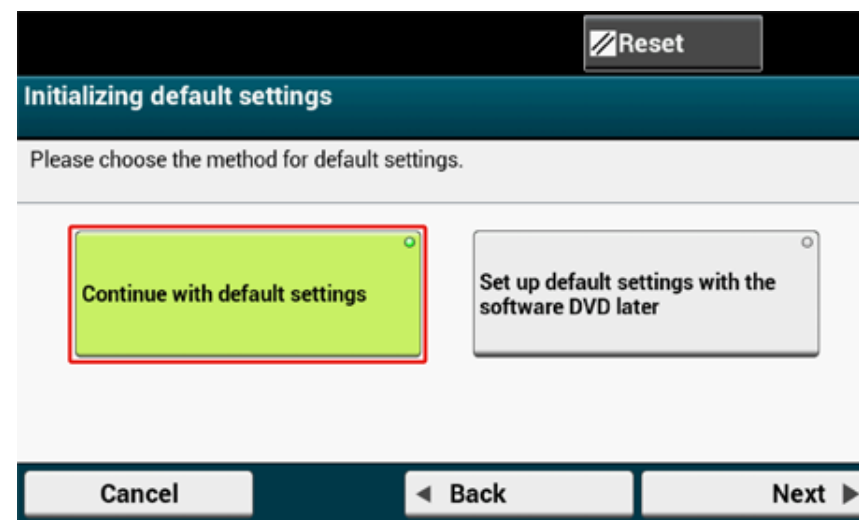

- 6 Проверьте расходные материалы и убедитесь, что все кабели подключены надлежащим образом, а затем нажмите [Next (Далее)].

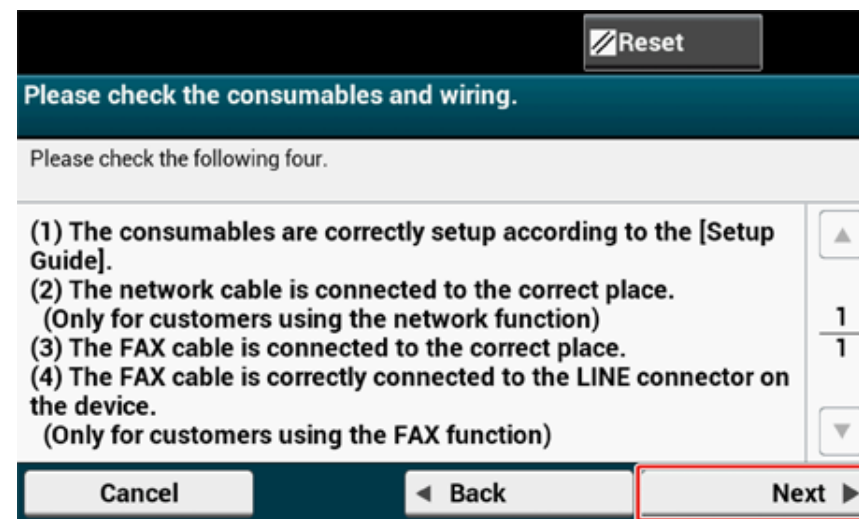



## Установка даты и времени

- 1 Убедитесь, что отображается экран [2. Date/Time Setting (2. Установка даты/времени)], а затем нажмите [Next (Далее)].

Отобразится экран настройки часового пояса.

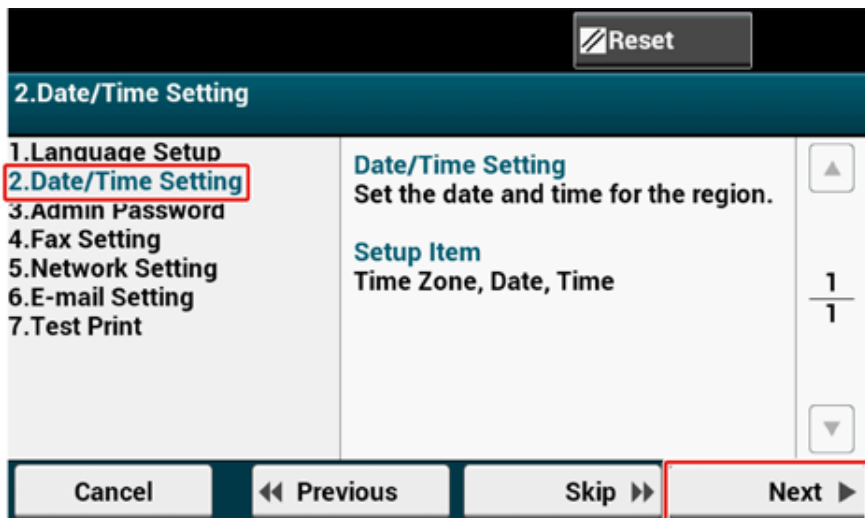

- 2 Нажмите [Select (Выбрать)] для часового пояса, который необходимо использовать.



Нажмите [▲][▼] для переключения экранов.

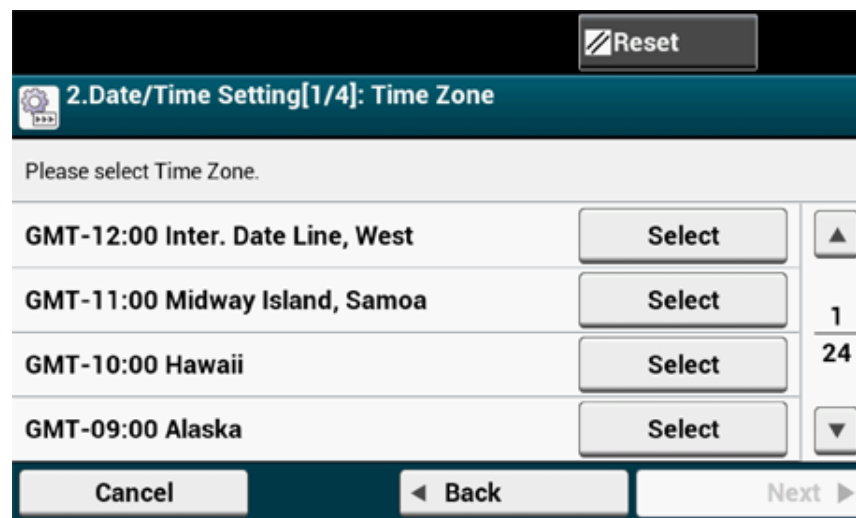

- 3 Нажмите [Manual (Вручную)].

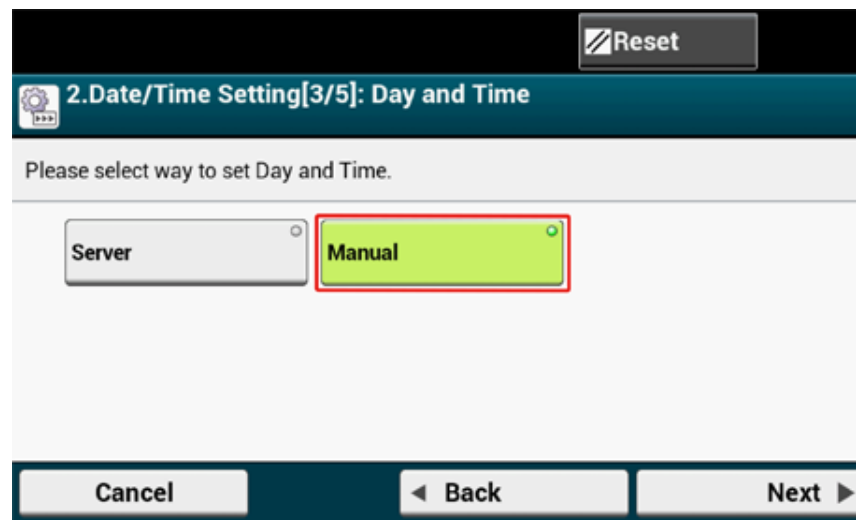

- 4 Введите месяц, используя [▲] [▼] или цифровую клавиатуру на панели оператора.

Используйте цифровую клавиатуру на панели оператора для ввода значения в поле со значком  (цифровая клавиатура).

- 5 Нажмите один раз ячейку ввода [Day (День)], чтобы ввести день.
- 6 Нажмите один раз ячейку ввода [Year (Год)], чтобы ввести год, а затем нажмите [Next (Далее)].

- 7 Используйте [▲] [▼] или цифровую клавиатуру на панели оператора, чтобы ввести текущее время таким же способом, что и дату, а затем нажмите [Next (Далее)].

Значения параметров обновлены.

- 8 Нажмите [Close (Закрыть)].



В течение приблизительно 7 секунд экран автоматически переключится. Для этого нет необходимости нажимать [Close (Закрыть)].

## Установка пароля администратора



Пароль администратора по умолчанию — 999999. Однако настоятельно рекомендуется установить собственный пароль администратора с целью защиты от сторонних лиц.

- 1 Убедитесь, что отображается экран [3. Admin Password (3. Пароль администратора)], а затем нажмите [Next (Далее)]. Отобразится экран установки нового пароля администратора.

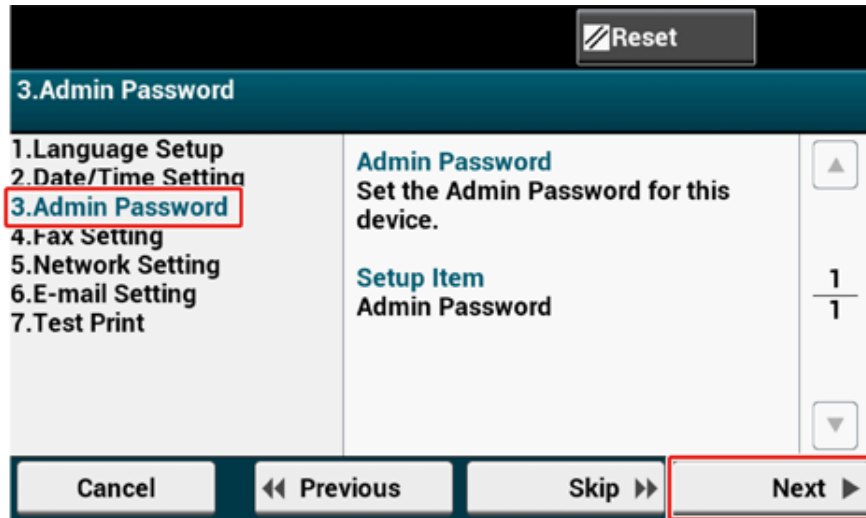

- 2 Введите новый пароль администратора, а затем нажмите [Next (Далее)].



- Рекомендуется записать его, чтобы не забыть.
- Пароль администратора требуется при изменении параметров и т. д.
- Обратите внимание, что, если пользователь забыл или потерял пароль администратора, нельзя изменить параметры [Admin Setup (Админ.настр.)] или [Easy Setup (Простая Установка)].



- Установите пароль администратора, содержащий от 6 до 12 буквенно-цифровых символов.
- Пароль чувствителен к регистру.

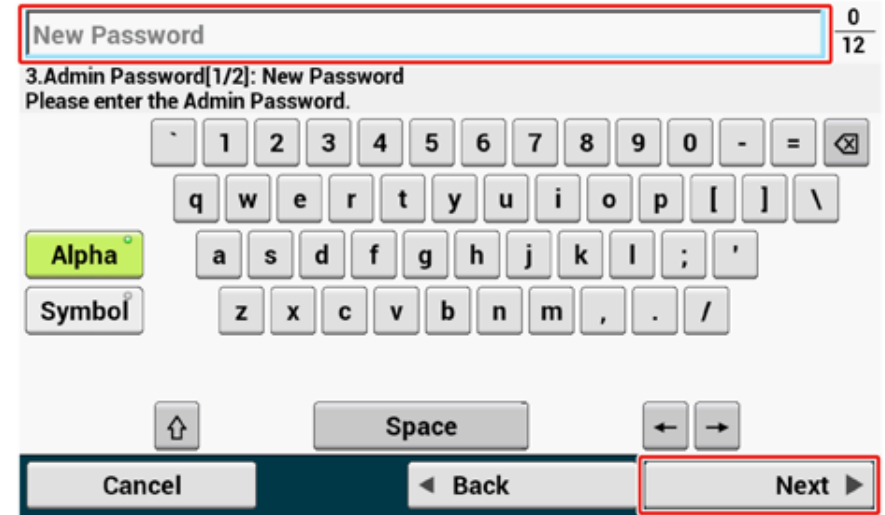

- 3 Введите пароль еще раз для подтверждения.

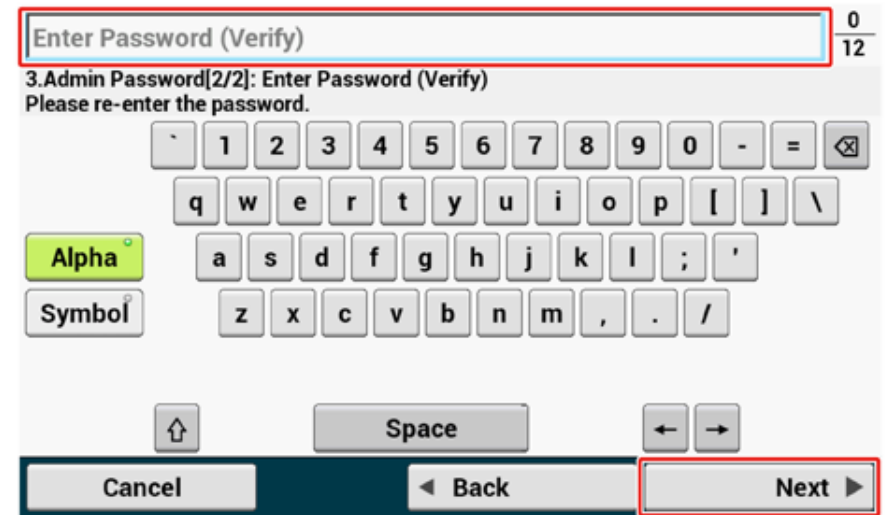

4 Нажмите [Next (Далее)].  
Значения параметров обновлены.

5 Нажмите [Close (Заккрыть)].



В течение приблизительно 7 секунд экран автоматически переключится. Для этого нет необходимости нажимать [Close (Заккрыть)].

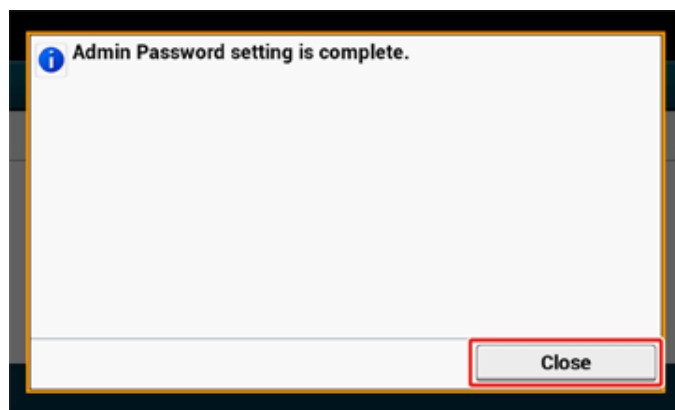

## Настройка факса



Если не требуется использовать функцию факса, нажмите [Skip>> (Пропустить>>)] для перехода к Параметрам сети.

1 Убедитесь, что отображается экран [4. Fax Setting (4. Параметры факса)], а затем нажмите [Next (Далее)]. На экране отобразится запрос на ввод номера факса.



- 2 Используйте цифровую клавиатуру на панели оператора для ввода номера факса, а затем нажмите [Next (Далее)].

- 3 Введите сведения об отправителе (имя отправителя) и нажмите [Next (Далее)] на сенсорной панели. Значения параметров обновлены.



Сведения, указанные здесь, отправляются другому абоненту, который получает факс.

- 4 Нажмите [Close (Заккрыть)].



В течение приблизительно 7 секунд экран автоматически переключится. Для этого нет необходимости нажимать [Close (Заккрыть)].

## Параметры сети



- Если нет необходимости подключаться к сети, нажмите [Skip>> (Пропустить>>)] для перехода к Параметрам эл. почты.
- Так как при использовании функции печати, факса и сканирования требуется подключение к сети, необходимо настроить параметры сети.

1 Убедитесь, что отображается экран [5. Network Setting (5. Параметры сети)], а затем нажмите [Next (Далее)] для подключения с помощью кабеля ЛВС.

Для подключения к беспроводной сети нет необходимости настраивать параметры сети. Нажмите [Skip>> (Пропустить>>)] для перехода к «Параметры эл. почты». Настройка параметров подключения к беспроводной сети будет выполнена после завершения [Easy Setup (Простая Установка)].

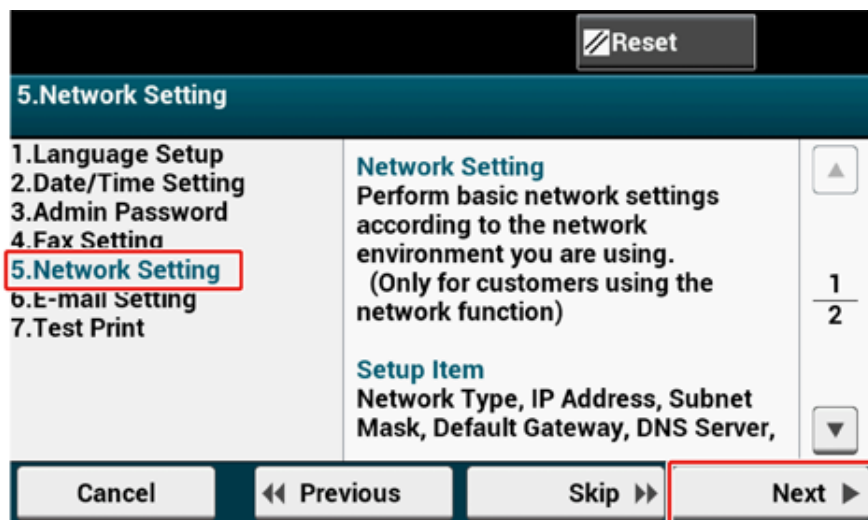

2 Убедитесь, что все кабели подключены надлежащим образом.

3 Установите IP-адрес. Нажмите [Auto (Авто)].

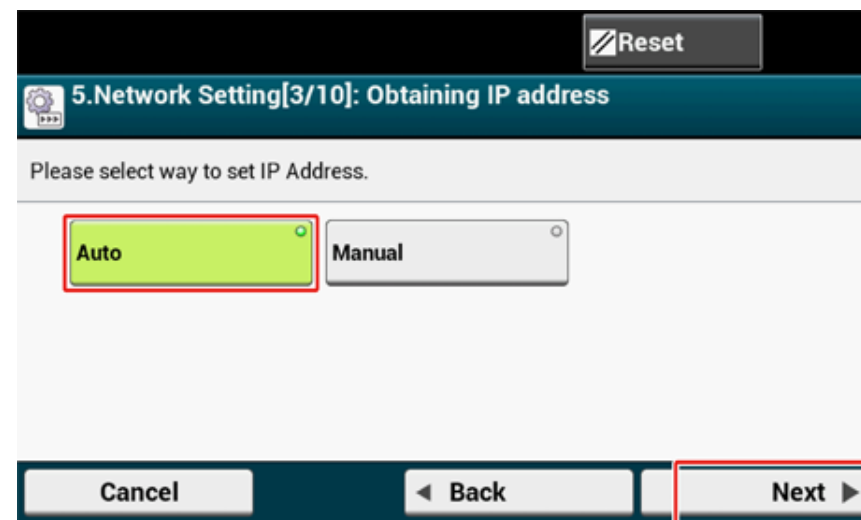

При выполнении настройки параметров вручную проверьте следующие значения, указанные провайдером или сетевым администратором.

- IP-адрес
- Маска подсети
- Шлюз по умолчанию
- DNS сервер (основной)
- DNS сервер (вторичный)
- WINS-сервер (основной)
- WINS-сервер (вторичный)

4 Нажмите [Close (Заккрыть)] на следующем экране, который отображается после обновления параметров.



- Дождитесь завершения обновления параметров.
- В течение приблизительно 7 секунд экран автоматически переключится. Для этого нет необходимости нажимать [Close (Закреть)].

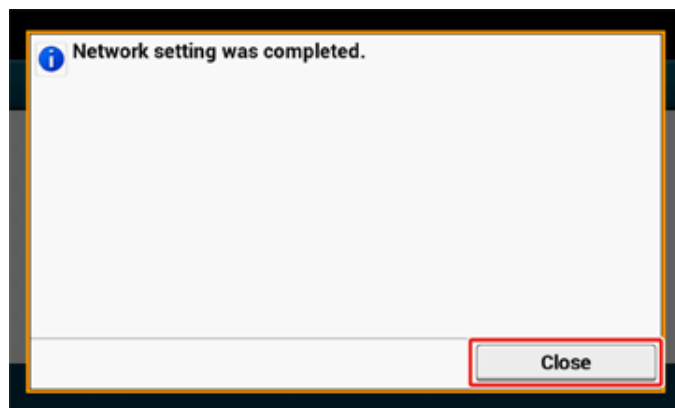

## Параметры эл. почты

При использовании функции «Сканирование на эл. почту», «Интернет-факс» и «Сканирование на сервер факса» необходимо настроить параметры электронной почты.

Перед настройкой введите в поле «Сведения о параметрах» необходимые данные.



- Подготовьте адрес электронной почты, указанный для данного устройства. Если отсутствует адрес электронной почты, который используется для данного устройства, свяжитесь с поставщиком для его получения.
- Выполните настройку параметров в «Параметры сети» перед использованием данной функции.
- Если необходимо принять или напечатать вложения электронной почты, которые отправлены на устройство, выберите [POP3 (POP3)] или [SMTP (SMTP)] в соответствии с настройкой электронной почты.
- Если нет необходимости использовать данные функции, для которых требуется настройка параметров электронной почты, нажмите [Skip>> (Пропустить>>)] и перейдите к Пробная печать.

1 Убедитесь, что отображается экран [6. E-mail Setting (6. Параметры эл. почты)], а затем нажмите [Next (Далее)].

На экране отобразится запрос на ввод адреса почтового сервера.

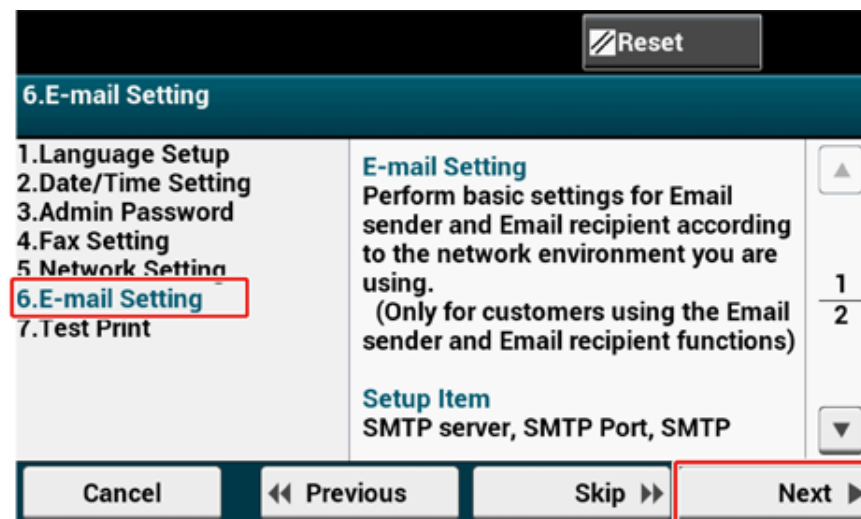

- 2 Введите адрес почтового сервера и нажмите [Next (Далее)] на сенсорной панели.

- 3 Используйте цифровую клавиатуру на панели оператора для ввода номера порта SMTP, а затем нажмите [Next (Далее)].

- 4 Выберите шифрование SMTP.

- 5 Введите адрес отправителя и нажмите [Next (Далее)] на сенсорной панели.

- 6 Настройка протокола получения.





Если выбран параметр [POP3 (POP3)], введите адрес сервера POP3.

## 7 Выберите способ проверки подлинности.



Если выбран параметр [SMTP Auth (Проверка подлинности SMTP)] или [POP Before SMTP (POP перед SMTP)], введите имя пользователя и пароль, а затем нажмите [Next (Далее)].

## 8 Установка функции отправки тестового сообщения.



Чтобы отправить тестовое сообщение, введите адрес получателя, поддерживающий прием.

## 9 После обновления параметров, нажмите [Close (Закреть)].



После обновления параметров, нажмите [Close (Закреть)].

## Пробная печать



Если нет необходимости выполнять печать пробной страницы, нажмите [Skip>> (Пропустить>>)]. Простая установка будет завершена и отобразится основной экран.

- 1 Убедитесь, что отображается экран [7. Print Test (7. Тестирование печати)], а затем нажмите [Next (Далее)].

Отобразится экран тестирования печати.

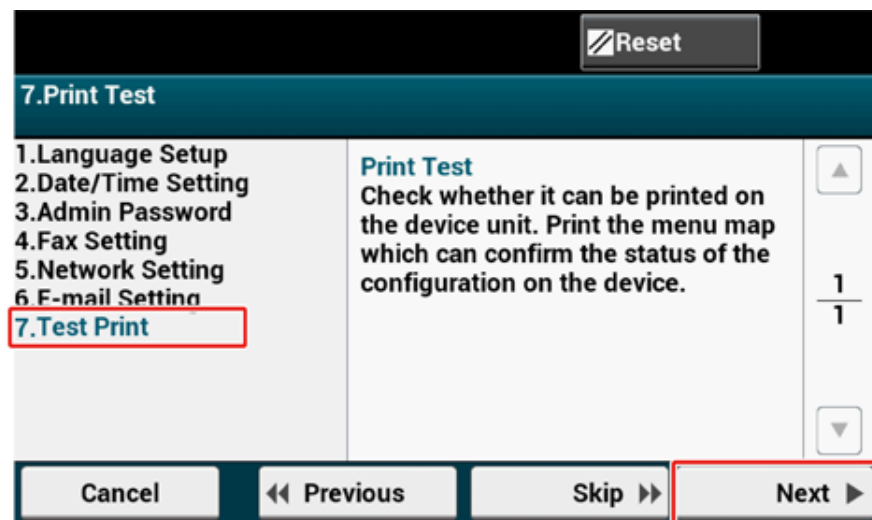

- 2 Щелкните [Print Test (Тестирование печати)].

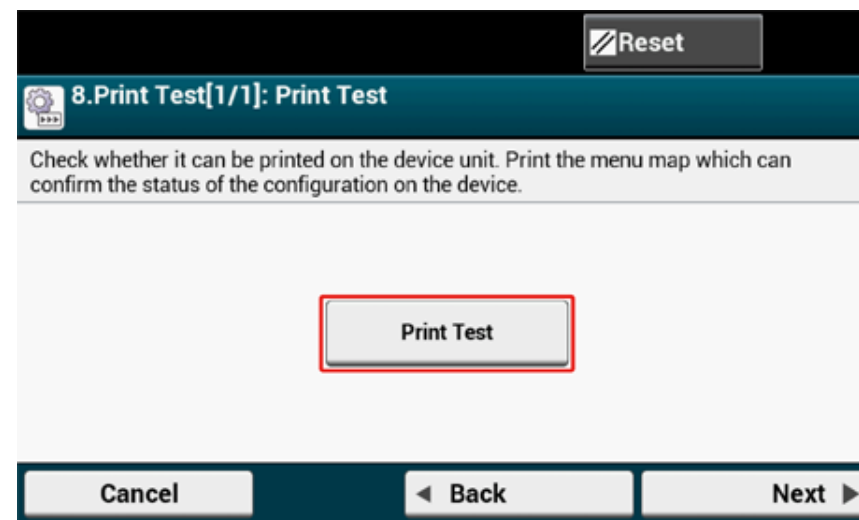

- 3 Нажмите [Yes (Да)].

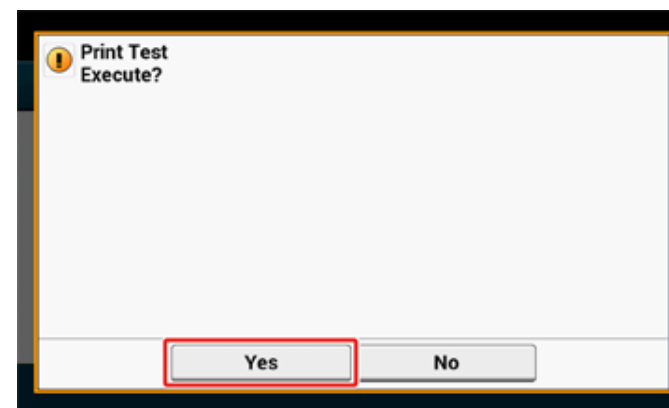

- 4 Убедитесь, что карта меню напечатана, а затем нажмите [Close (Заккрыть)].

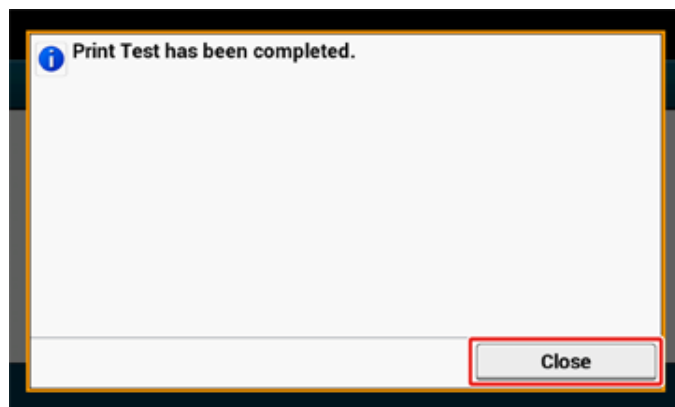

- 5 Нажмите [Complete (Завершить)].  
Простая установка будет завершена и отобразится основной экран.

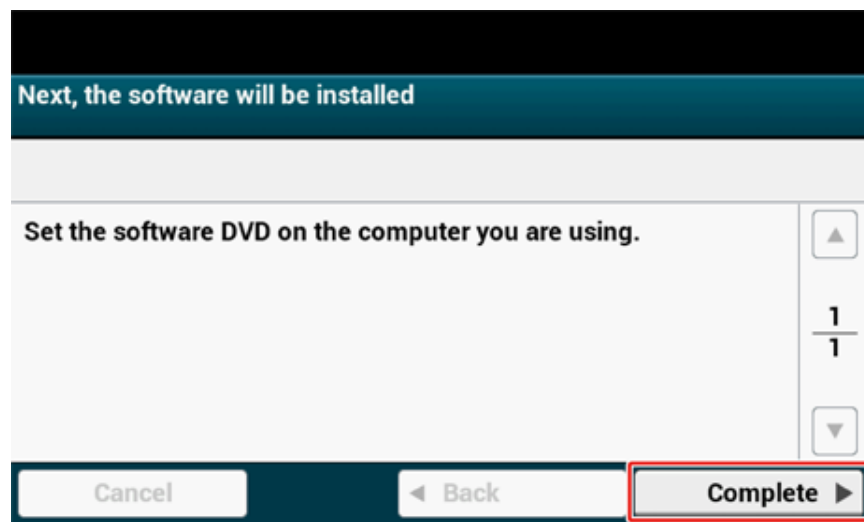

Параметры можно изменить в любое время с помощью [Device Settings (Настройки устройства)] > [Easy Setup (Простая Установка)] в верхней части основного экрана.

## Подключение к беспроводной ЛВС

Подключение через беспроводную ЛВС отключено по умолчанию. Чтобы использовать подключение через беспроводную ЛВС, включите беспроводную сеть в «Админ.настр.».

- Перед подключением к беспроводной ЛВС
- Включение подключения через беспроводную ЛВС
- Подключение к точке доступа (режим инфраструктуры)
- Подключение к устройству напрямую

## Перед подключением к беспроводной ЛВС



- Параметры Wireless(Infrastructure) (Беспроводная сеть (режим инфраструктуры)) и Wireless(AP Mode) (Беспроводная сеть (режим AP)) невозможно включить одновременно.
- При работе с беспроводной сетью устройство не может переходить в режим глубокого сна, для него можно установить только стандартный режим сна.
- Не ставьте рядом с устройством другие электрические приборы, которые излучают слабые радиоволны (например, микроволновая печь или цифровой беспроводной телефон).
- Скорость передачи данных по беспроводной ЛВС может быть ниже, чем по проводной ЛВС или с помощью USB-подключения в зависимости от рабочей среды. Если необходимо напечатать данные большого размера, например, фотографию, рекомендуется подключиться к сети с помощью проводной ЛВС или USB-соединения.

## Подключение к точке доступа

Перед подключением данного устройства к беспроводной точке доступа проверьте следующее.

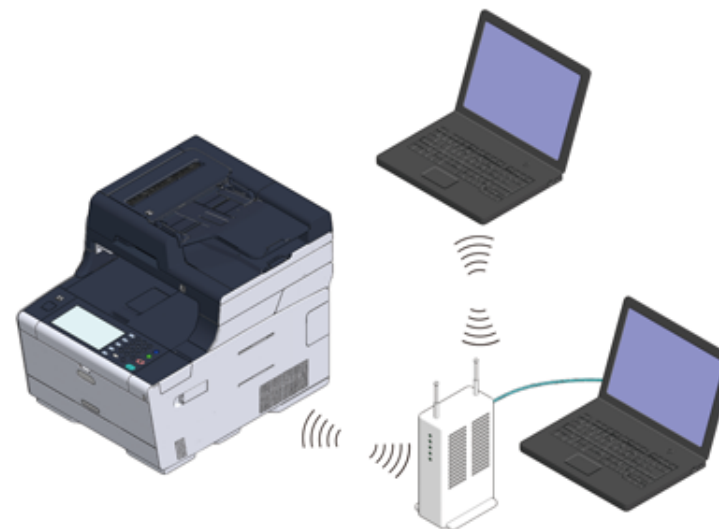

- 1 Проверьте, соответствуют ли точка доступа беспроводной ЛВС следующим требованиям.

Стандарты: IEEE 802.11 a/b/g/n

Метод доступа: Режим инфраструктуры

## 2 Убедитесь, поддерживает ли точка доступа беспроводной ЛВС WPS.

Если точка доступа не поддерживает WPS, просмотрите SSID и ключ шифрования в руководстве, которое прилагается к точке доступа беспроводной ЛВС, или в других документах.



- SSID также называется «имя сети», ESSID или ESS-ID.
- Ключ шифрования также известен как ключ сети, ключ безопасности, пароль или предварительно заданный ключ.

## Подключение к устройству напрямую

Принтер можно использовать в качестве беспроводной точки доступа для непосредственного подключения беспроводных устройств (компьютеры, планшеты, смартфоны и т. д.). Убедитесь в выполнении следующих требований.

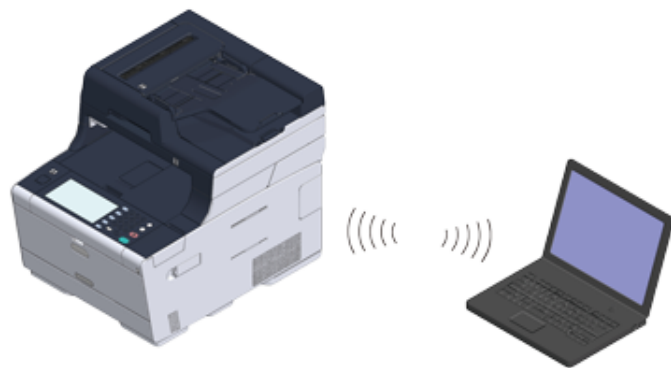

## 1 Проверьте, соответствуют ли беспроводные устройства следующим требованиям.

Стандарты: IEEE 802.11 b/g/n

Безопасность: WPA2-PSK(AES)

## 2 Проверьте, поддерживают ли беспроводные устройства WPS-PBC (кнопка).



Если вы не уверены, что устройства поддерживают WPS-PBC, выполните подключение вручную после включения принтера.

## Включение подключения через беспроводную ЛВС

- 1 Убедитесь, что устройство включено.
- 2 В верхней части основного экрана нажмите [Device Settings (Настройки устройства)].

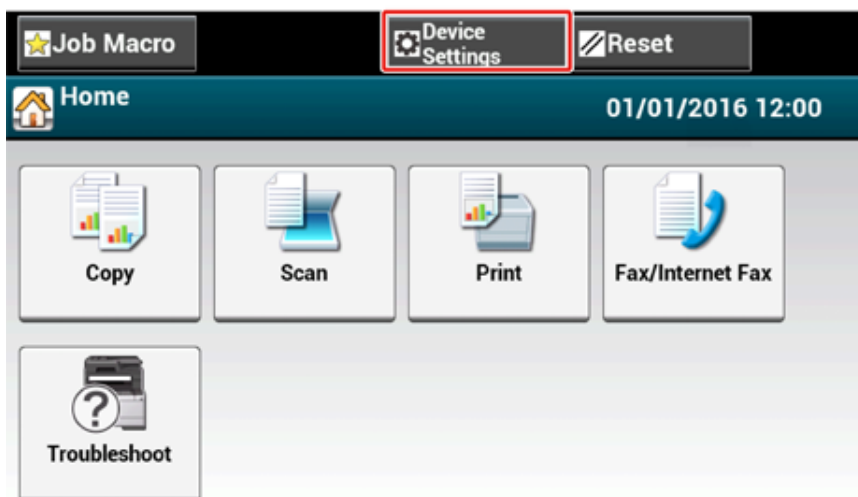

- 3 Нажмите один раз [▲], а затем [Admin Setup (Админ.настр.)].

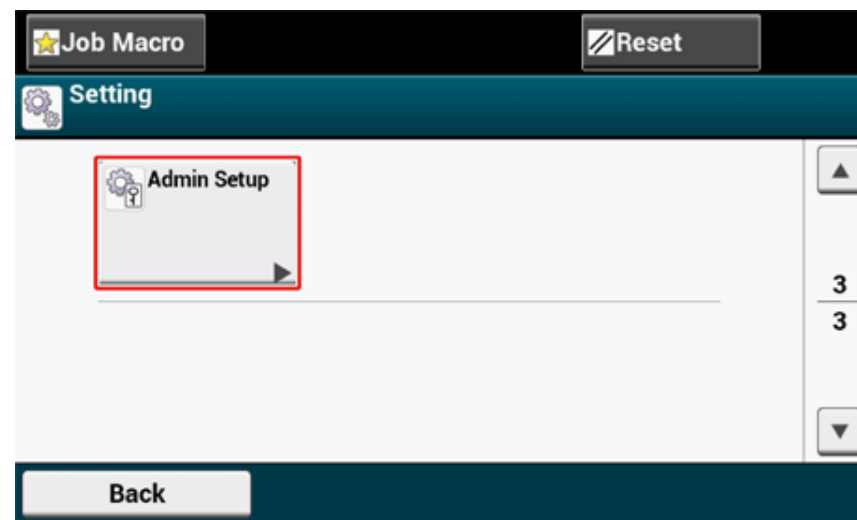

- 4 Введите пароль администратора и нажмите [OK (OK)].



Имя и пароль администратора по умолчанию — «admin» и «999999», соответственно. Если пароль администратора изменен в «Простая Установка», введите новый пароль.

5 На экране входа в систему в качестве администратора нажмите [OK (OK)].

6 Нажмите один раз [▲], а затем [User Install (Установки пользов.)].

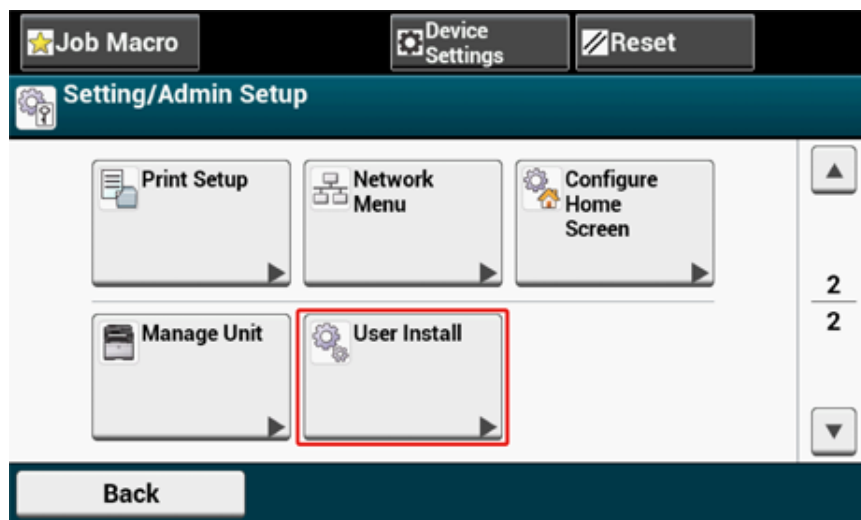

7 Нажмите один раз [▲], а затем [Wireless Module (Беспроводной модуль)].

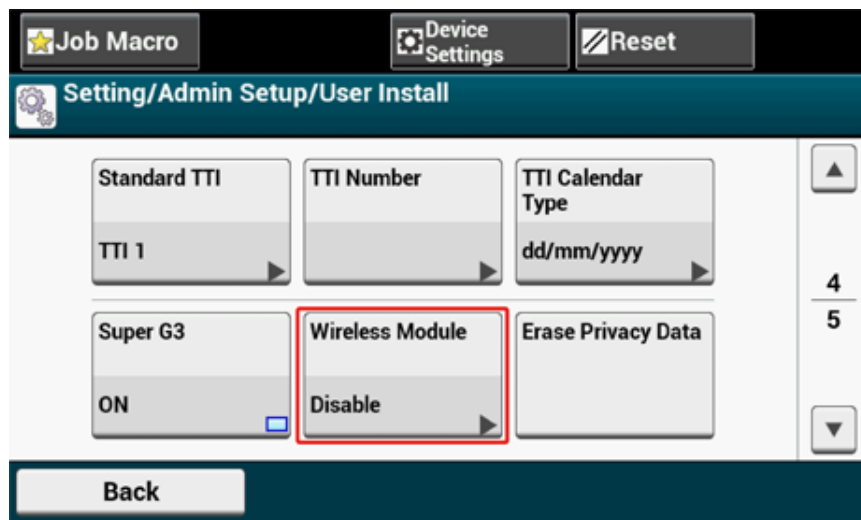

8 Нажмите [ENABLE (ВКЛЮЧИТЬ)].

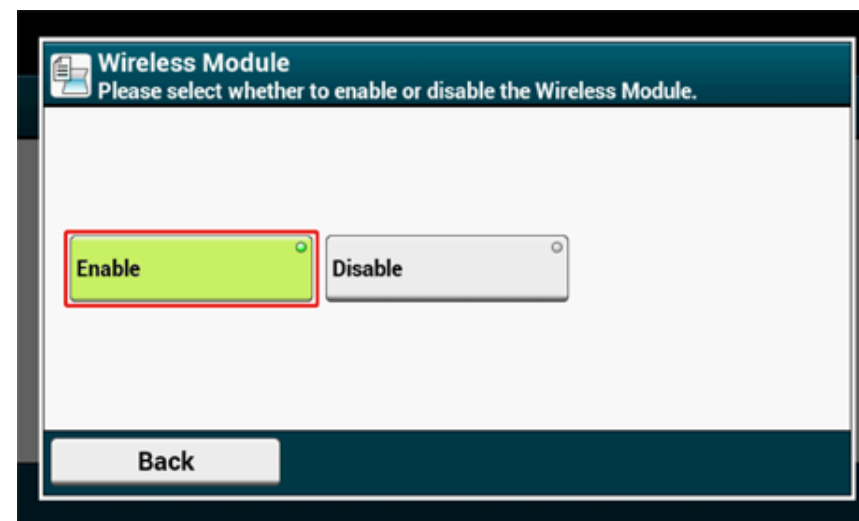

9 Нажимайте [Back (Назад)], пока не отобразится основной экран.

10 Нажмите кнопку питания, чтобы выключить устройство.

11 Нажмите кнопку питания, чтобы включить устройство.

12 Нажмите «Да» при отображении сообщения «Настроить беспроводную сеть?» на сенсорной панели.

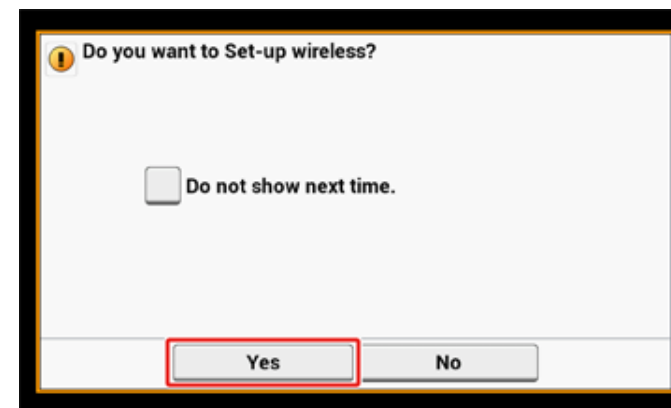

А затем перейдите к «Подключение к точке доступа (режим инфраструктуры)».

## Подключение к точке доступа (режим инфраструктуры)



- Установите данное устройство в хорошо видимое место рядом с беспроводной точкой доступа. (Предполагается, что расстояние между устройством и точкой доступа будет не более 30 м).
- При наличии металлической/алюминиевой оконной рамы или железобетонной стены между устройством и точками доступа беспроводной ЛВС установить подключение будет проблематично.
- Использование вне помещений IEEE802.11a (W52/W53) запрещено законодательством в области радиосвязи. IEEE802.11a (W52/W53) предназначено для использования только в помещениях.

### Подключение с помощью WPS

Если точка доступа к беспроводной ЛВС поддерживает WPS, можно подключиться к беспроводной ЛВС, нажав кнопку WPS.

### Выбор беспроводной точки доступа на панели оператора для подключения

Если беспроводная точка доступа не поддерживает WPS, можно указать необходимую точку доступа к беспроводной ЛВС из списка беспроводных точек доступа для установки соединения.

### Установка вручную на панели оператора для подключения

Укажите вручную сведения о точке доступа к беспроводной ЛВС (SSID, способ шифрования и ключ шифрования) для подключения к беспроводной ЛВС.

## Подключение с помощью WPS

Если точка доступа к беспроводной ЛВС поддерживает WPS, можно подключиться к беспроводной ЛВС, нажав кнопку простой установки (кнопка WPS).

Выполните подключение, следуя указаниям ниже.

- 1 Посмотрите расположение кнопки WPS в руководстве, которое прилагается к беспроводной точке доступа, или в другом документе.
- 2 Проверьте работу точек доступа к беспроводной ЛВС.
- 3 Включите устройство.



При отображении следующего экрана нажмите [Да], а затем перейдите к шагу 6.

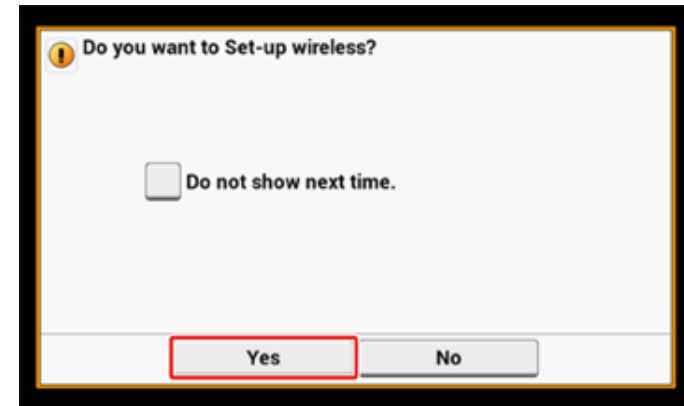

- 4 На сенсорной панели нажмите [Device Settings (Настройки устройства)].
- 5 Нажмите один раз [▲], а затем [Wireless(Infrastructure) Setting (Параметры беспроводной сети (режим инфраструктуры))].

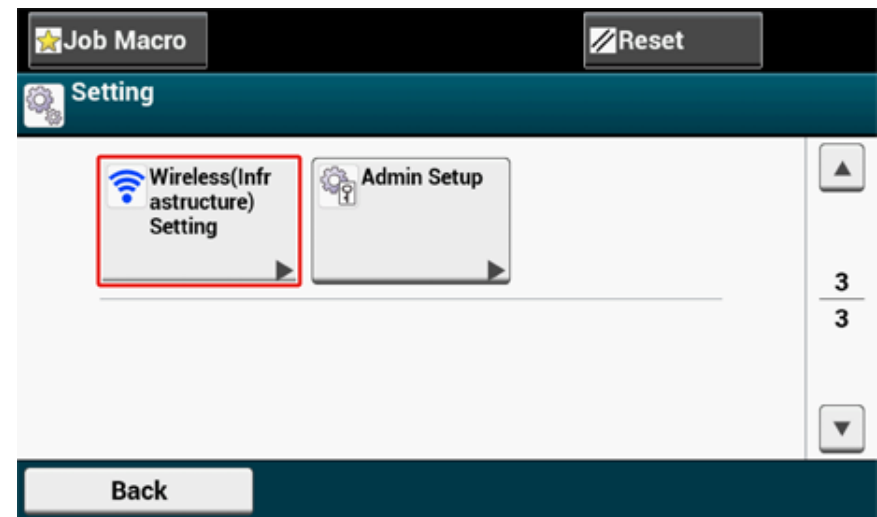

- 6 Введите имя и пароль администратора, а затем нажмите [OK (OK)]. Имя и пароль администратора по умолчанию — «admin» и «999999», соответственно.



Отобразится следующее сообщение в течение 5 секунд.

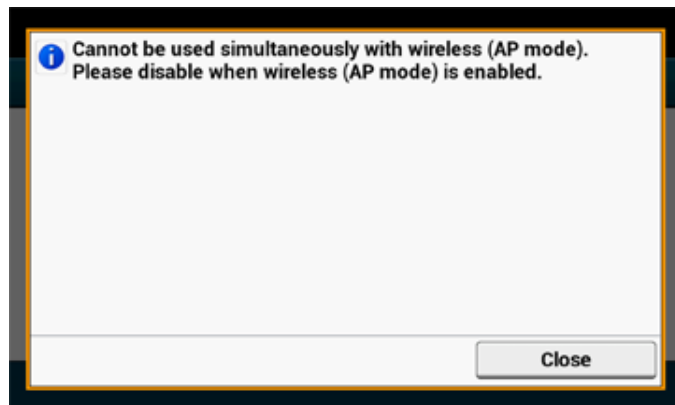

7 Нажмите [Enable (Включить)].

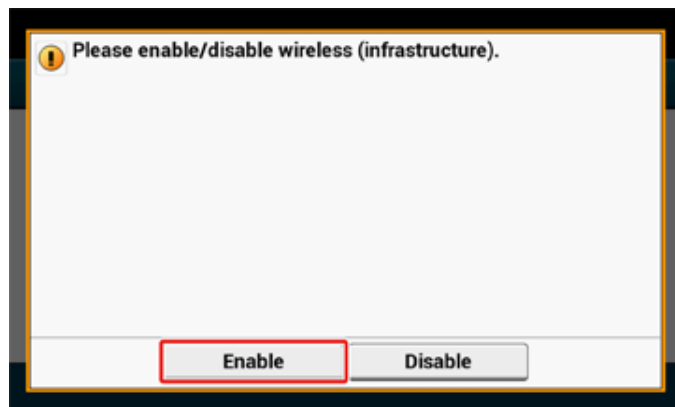

8 Если для рабочей среды требуется вручную ввести IP-адрес и т. д., нажмите [Network Setting (Параметры сети)]. Если не требуется вводить эти данные вручную, перейдите к шагу 12.

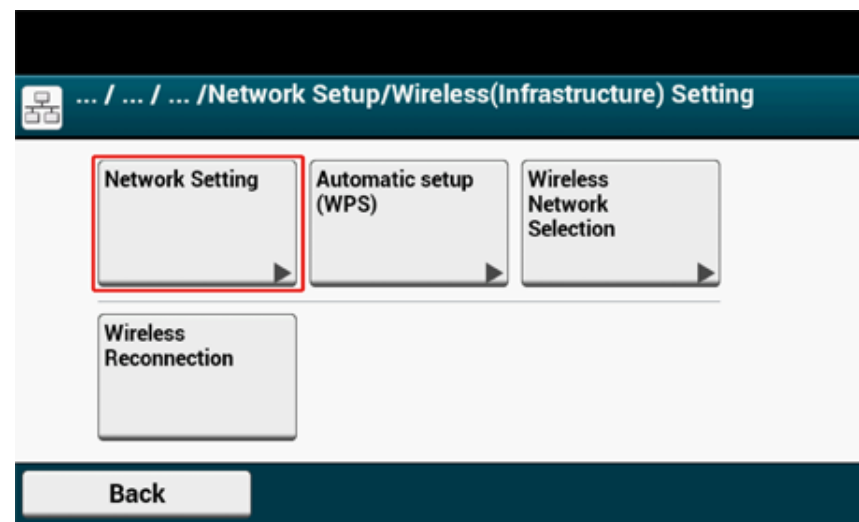

9 Нажмите [Manual (Вручную)] на экране [Wireless (infrastructure) settings (Параметры беспроводной сети (режим инфраструктуры))].

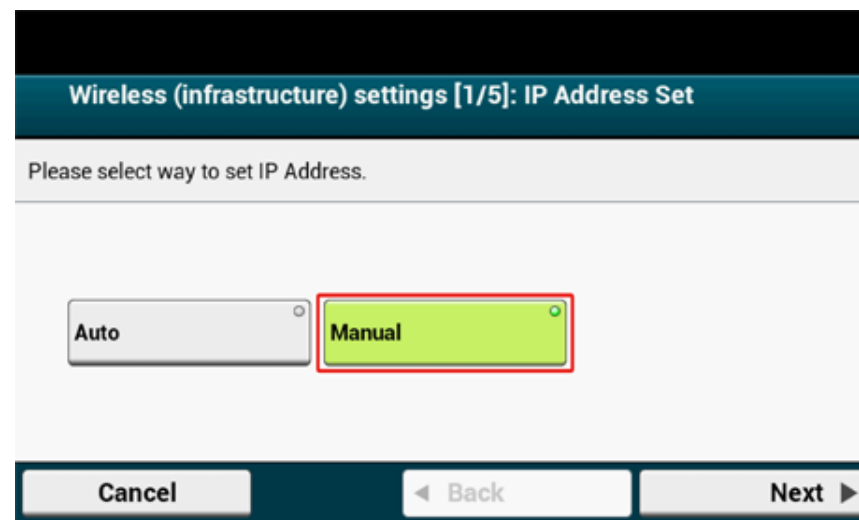

- 10 Чтобы указать IP-адрес, маску подсети, шлюз по умолчанию и DHCP v6, следуйте инструкциям на экране.



Для получения сведений о значении параметра обратитесь к провайдеру или сетевому администратору.

- 11 Нажмите [Close (Заккрыть)] после завершения настройки параметров беспроводной сети (режим инфраструктуры).



Через некоторое время экран автоматически переключится. Для этого нет необходимости нажимать [Close (Заккрыть)].

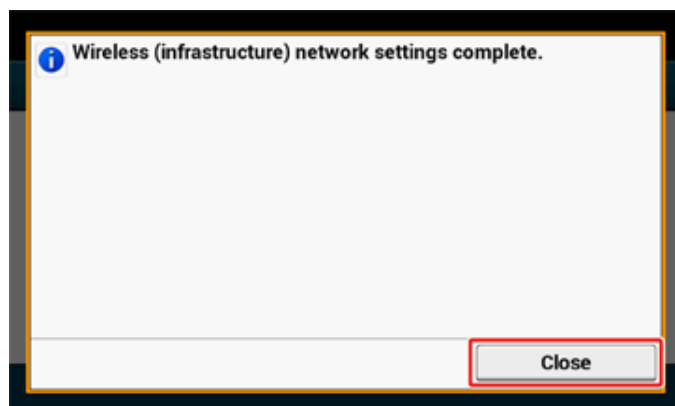

- 12 Нажмите [Automatic setup (WPS) (Автонастройка (WPS))].

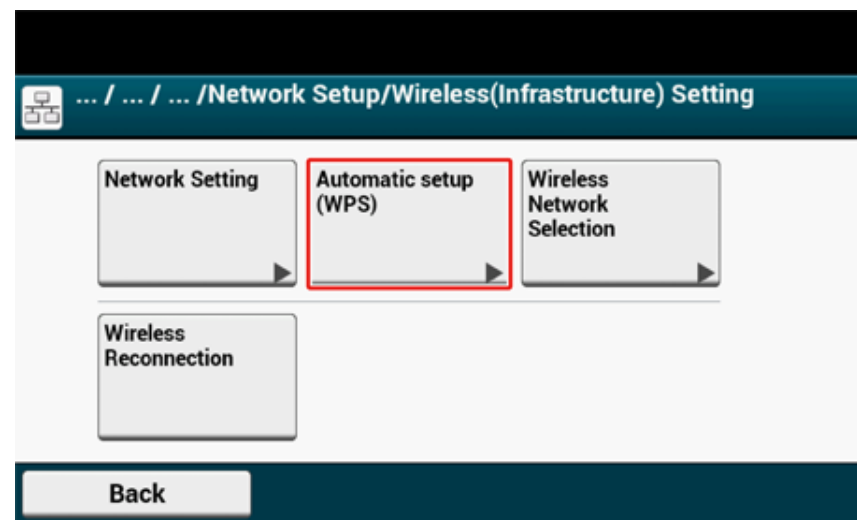

- 13 Нажмите [WPS-PBC].

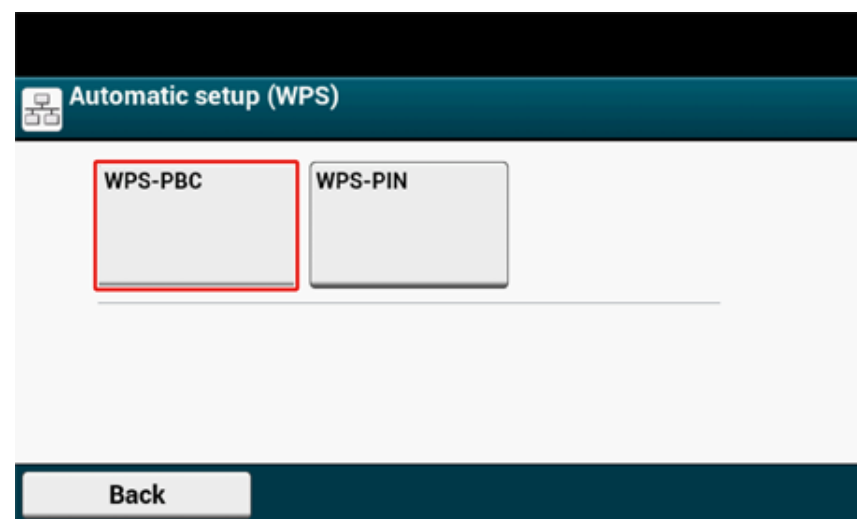

## 14 Нажмите [Да].

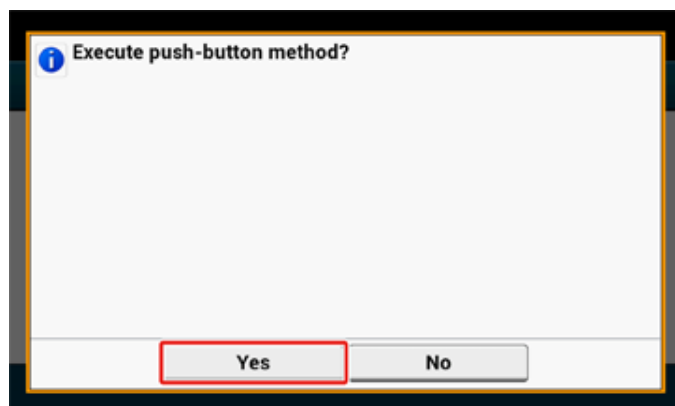

Устройство начнет поиск точек доступа к беспроводной ЛВС. Отобразится следующий экран примерно на 2 минуты, в течение которых необходимо нажать и удерживать кнопку WPS несколько секунд для установки точки доступа к беспроводной ЛВС.



Если используется кнопка WPS, нельзя работать с панелью.

При отображении следующего экрана нажмите [Close (Закреть)].

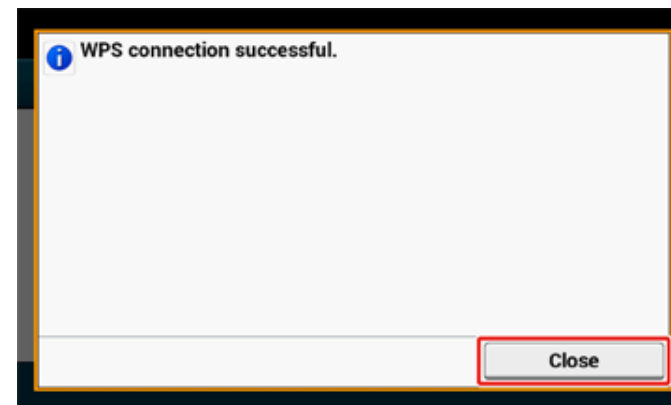

- При отображении следующего экрана повторите процедуру, начиная с шага 13.

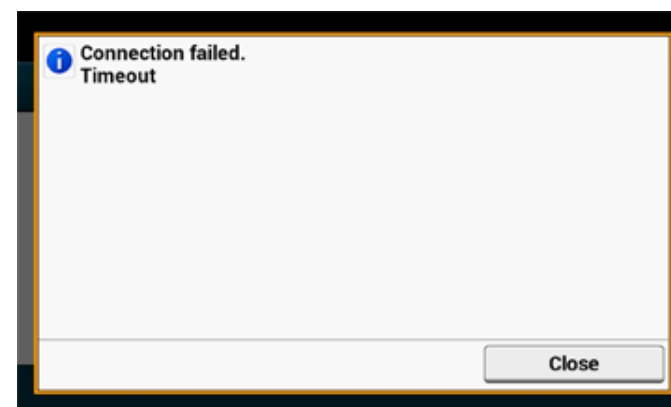

- Сообщение [Наложение] отображается, когда на двух и более точках доступа беспроводной ЛВС практически одновременно нажимаются несколько кнопок WPS и соединение не устанавливается. Подождите некоторое время и повторите попытку.

- 15 Если значок антенны отображается в правом верхнем углу основного экрана, подключение установлено надлежащим образом.

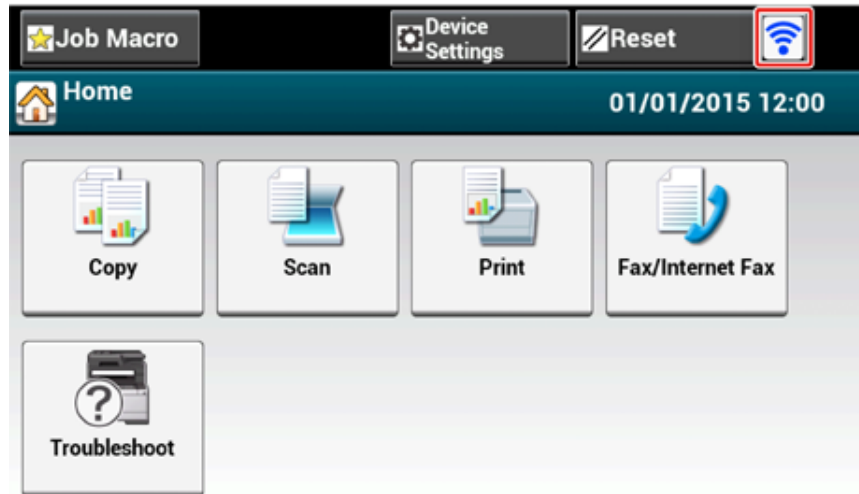

Значок антенны может не отображаться на некоторых экранах, например, на верхнем экране копирования.

### Выбор беспроводной точки доступа на панели оператора для подключения

Если беспроводная точка доступа не поддерживает WPS, можно указать необходимую точку доступа к беспроводной ЛВС из списка беспроводных точек доступа, которые определяются устройством, для установки соединения. В этом случае требуется ввести ключ шифрования.

- 1 Просмотрите SSID и ключ шифрования в руководстве, которое прилагается к беспроводной точке доступа, или в других документах, и запишите необходимую информацию.



WPA-EAP и WPA2-EAP нельзя настроить на сенсорной панели. Настройте с веб-страницы данного устройства.

- Откройте веб-страницу данного устройства (Разширено ръководство)



- SSID также называется "имя сети", ESSID или ESS-ID.
- Ключ шифрования также известен как ключ сети, ключ безопасности, пароль или предварительно заданный ключ.

- 2 Проверьте работу точек доступа к беспроводной ЛВС.

- 3 Включите устройство.



При отображении следующего экрана нажмите [Да], а затем перейдите к шагу 6.



- 4 На сенсорной панели нажмите [Device Settings (Настройки устройства)].

- 5 Нажмите [Wireless(Infrastructure) Setting (Параметры беспроводной сети(режим инфраструктуры))].

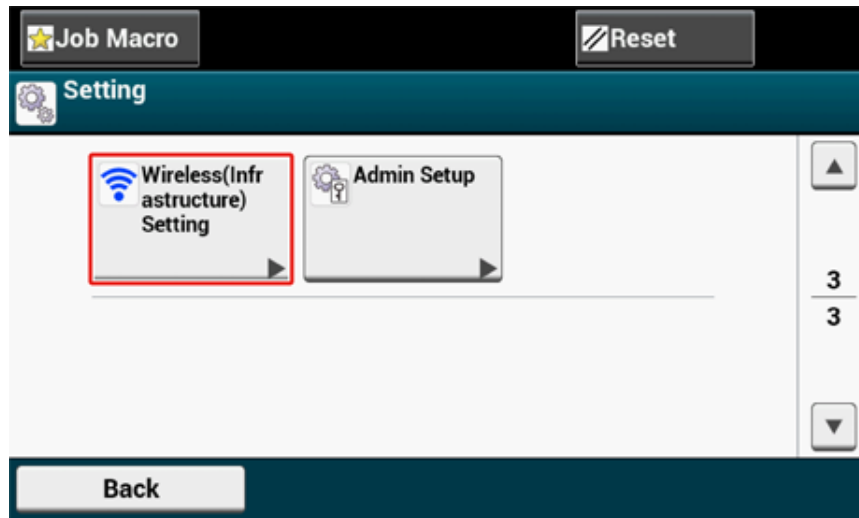

- 6 Введите имя и пароль администратора, а затем нажмите [OK (OK)].  
Имя и пароль администратора по умолчанию — «admin» и «999999», соответственно.  
Отобразится следующее сообщение в течение 5 секунд.

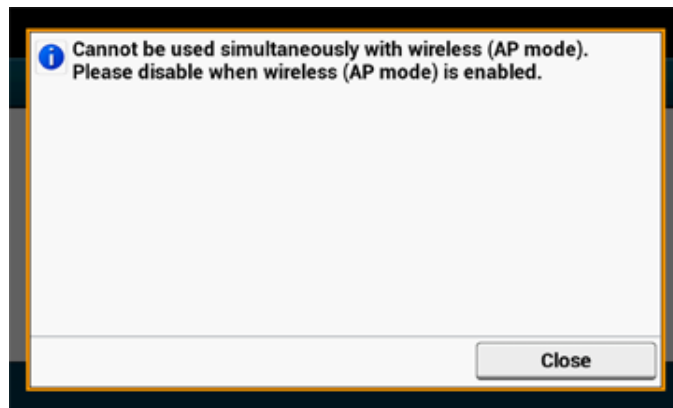

- 7 Нажмите [Enable (Включить)].

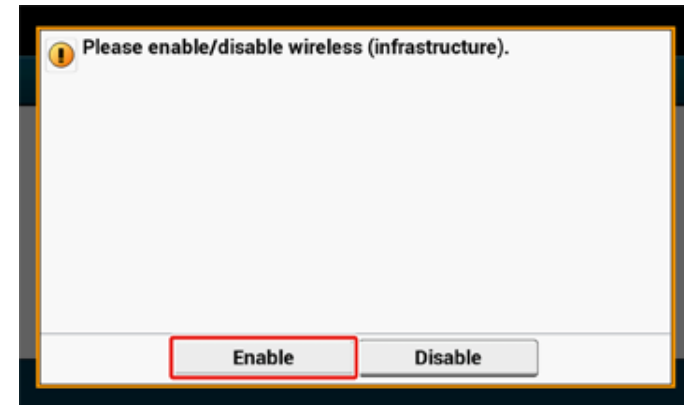

- 8 Если для рабочей среды требуется вручную ввести IP-адрес и т. д., нажмите [Network Setting (Параметры сети)]. Если не требуется вводить эти данные вручную, перейдите к шагу 12.

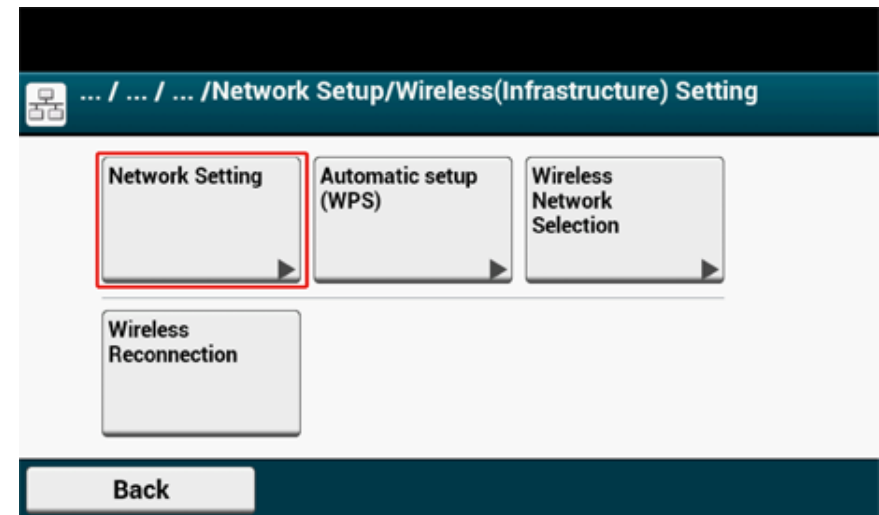

- 9 Нажмите [Manual (Вручную)] на экране [Wireless (infrastructure) settings (Параметры беспроводной сети (режим инфраструктуры))].

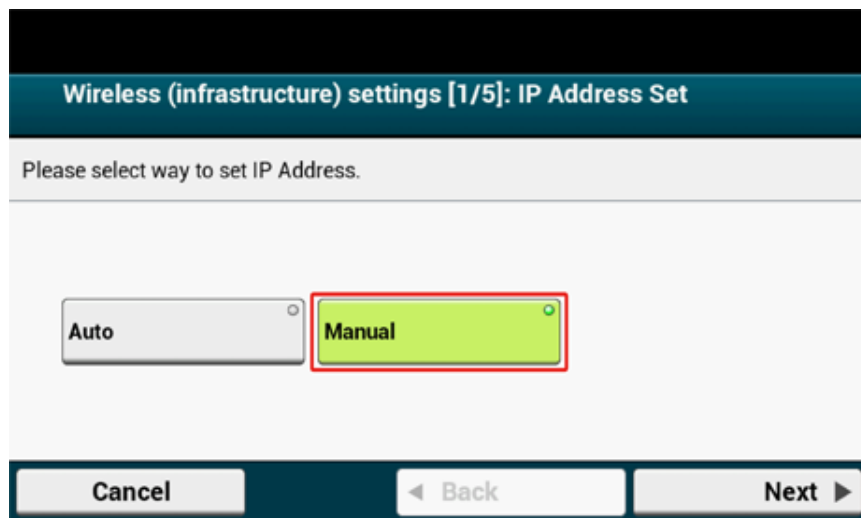

- 10 Чтобы указать IP-адрес, маску подсети, шлюз по умолчанию и DHCP v6, следуйте инструкциям на экране.



Для получения сведений о значении параметра обратитесь к провайдеру или сетевому администратору.

- 11 Нажмите [Close (Заккрыть)] после завершения настройки параметров беспроводной сети (режим инфраструктуры).



Через некоторое время экран автоматически переключится. Для этого нет необходимости нажимать [Close (Заккрыть)].

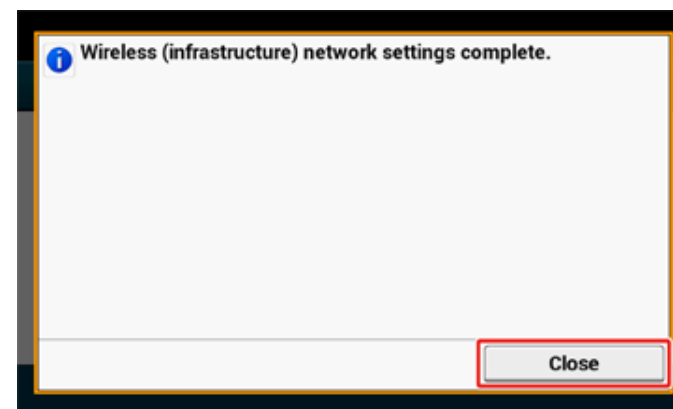

- 12 Нажмите [Выбор беспроводной сети].

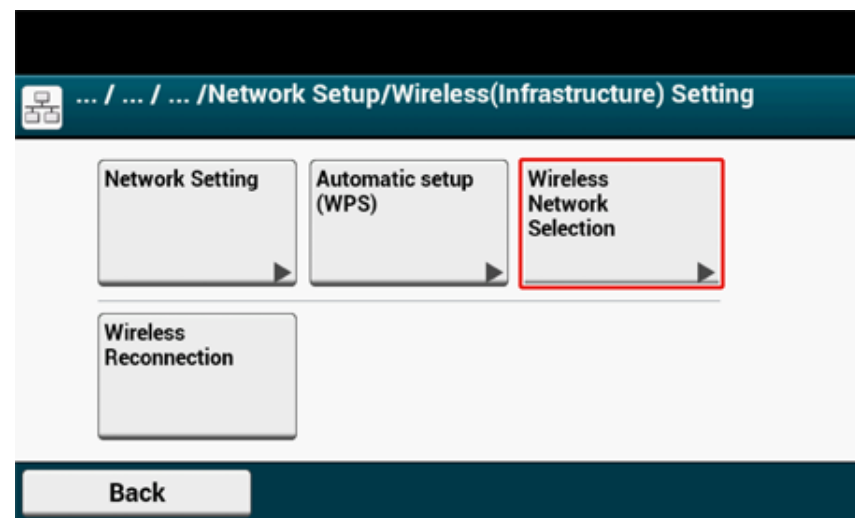

Устройство начнет поиск точек доступа к беспроводной ЛВС. Подождите некоторое время.

- 13 Выберите точки доступа к беспроводной ЛВС, а затем нажмите [Выбрать].

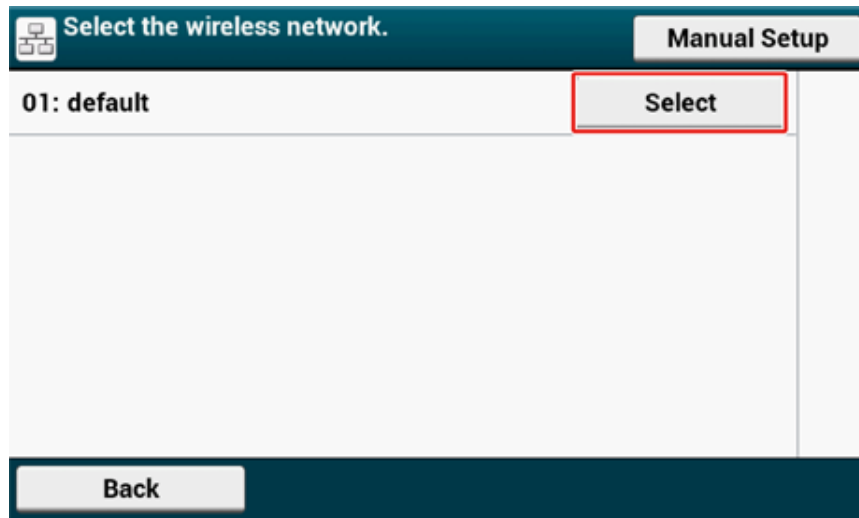

Если отображается только [Настр. вруч.] или SSID беспроводной точки доступа отсутствует в списке, выполните настройку, следуя инструкциям в "Установка вручную на панели оператора для подключения".

Отобразится экран ввода ключа шифрования, который требуется для указания метода шифрования выбранной точки доступа к беспроводной ЛВС.

- 14 Введите ключ шифрования, полученный в ходе шага 1, и нажмите [ОК].



Ключ шифрования различается в зависимости от точки доступа к беспроводной сети или безопасности.

- При отображении сообщения [WPA Pre-shared Key (Предварительно заданный ключ WPA)]

Элемент	Описание
Безопасность	WPA/WPA2-PSK
Ключ шифрования	Укажите предварительный общий ключ.

- При отображении [WEP Key (Ключ WEP)]

Элемент	Описание
Безопасность	WEP

Элемент	Описание
Ключ шифрования	Введите ключ WEP.

- Если оба случая не используются.

Элемент	Описание
Безопасность	Выключить
Ключ шифрования	Ввод не требуется.

- 15 Если отображаемый SSID аналогичен SSID, полученному в ходе шага 1, нажмите [Yes (Да)].

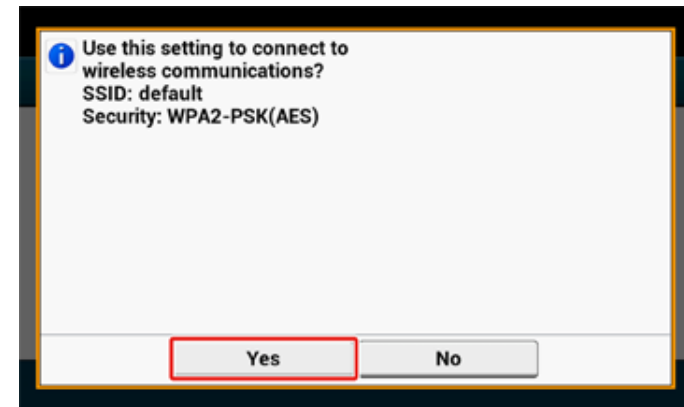

Если отображается сообщение «Подключение выполнено успешно.», нажмите [Close (Закрыть)].

При отображении сообщения «Не удалось выполнить подключение.» повторите процедуру, начиная с шага 5.

- 16** Если значок антенны отображается в правом верхнем углу сенсорной панели, подключение установлено надлежащим образом.

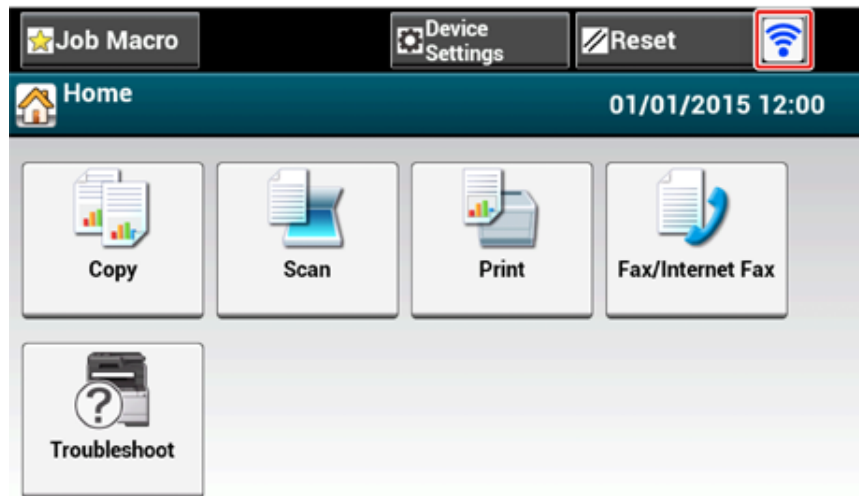

Значок антенны может не отображаться на некоторых экранах, например, на верхнем экране копирования.

### Установка вручную на панели оператора для подключения

Укажите вручную сведения о точке доступа к беспроводной ЛВС (SSID, способ шифрования и ключ шифрования) для подключения к беспроводной ЛВС.

- 1 Просмотрите SSID, ключ шифрования и ключ безопасности в руководстве, которое прилагается к точке доступа к беспроводной ЛВС, или в других документах, и запишите необходимую информацию.



Если способ шифрования WPA-EAP и WPA2-EAP, выполните настройку с веб-страницы устройства.

Для получения дополнительных сведений откройте веб-страницу устройства и нажмите [Установки Админ.] > [Сеть] > [Параметры беспроводной сети] > [Настр. вруч.].

 Open the Web Page of This Machine (Разширено ръководство)



- SSID также называется "имя сети", ESSID или ESS-ID.
- Ключ шифрования также известен как ключ сети, ключ безопасности, пароль или предварительно заданный ключ.

- 2 Проверьте работу точек доступа к беспроводной ЛВС.
- 3 Включите устройство.



При отображении следующего экрана нажмите [Да], а затем перейдите к шагу 6.

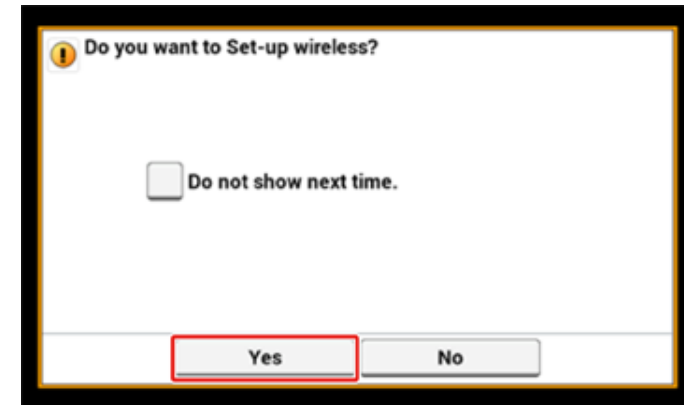

- 4 На сенсорной панели нажмите [Device Settings (Настройки устройства)].



- 5 Нажмите [Wireless(Infrastructure) Setting (Параметры беспроводной сети(режим инфраструктуры))].

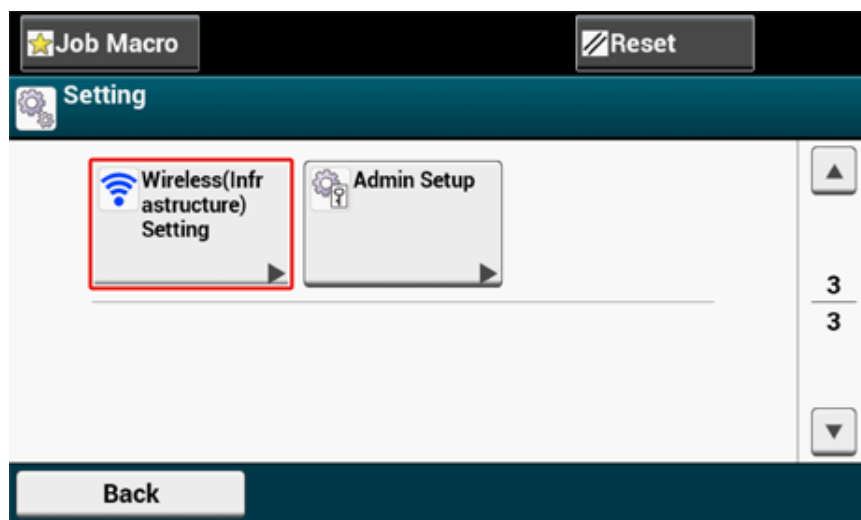

- 6 Введите имя и пароль администратора, а затем нажмите [OK (OK)].  
Имя и пароль администратора по умолчанию — «admin» и «999999», соответственно.  
Отобразится следующее сообщение в течение 5 секунд.

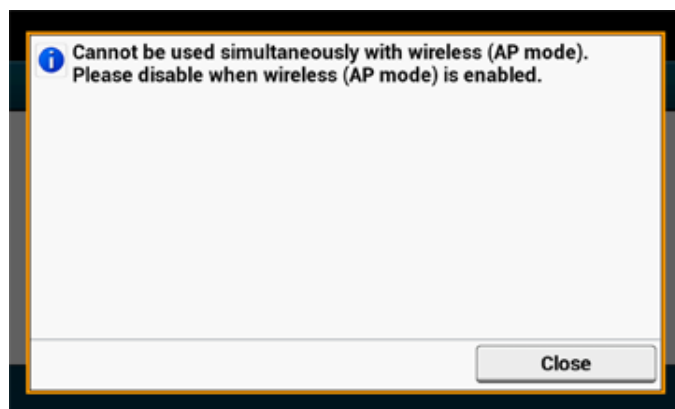

- 7 Нажмите [Enable (Включить)].



- 8 Если для рабочей среды требуется вручную ввести IP-адрес и т. д., нажмите [Network Setting (Параметры сети)]. Если не требуется вводить эти данные вручную, перейдите к шагу 12.

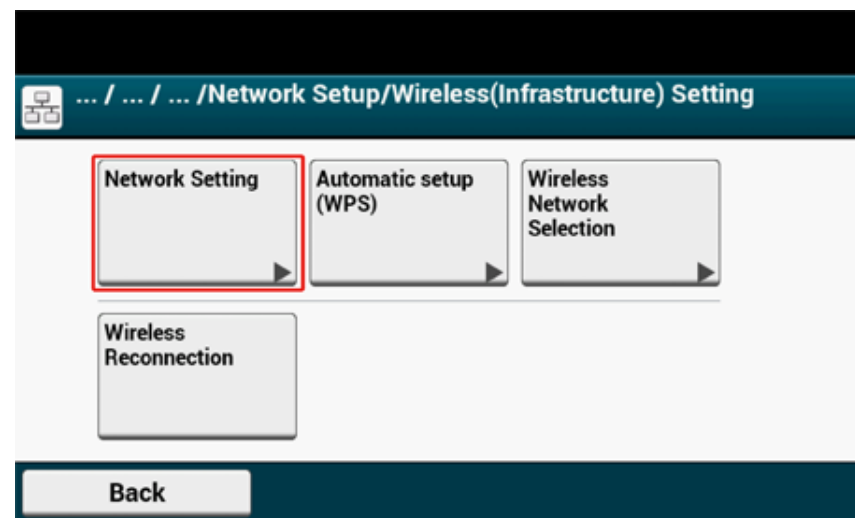

- 9 Нажмите [Manual (Вручную)] на экране [Wireless (infrastructure) settings (Параметры беспроводной сети (режим инфраструктуры))].

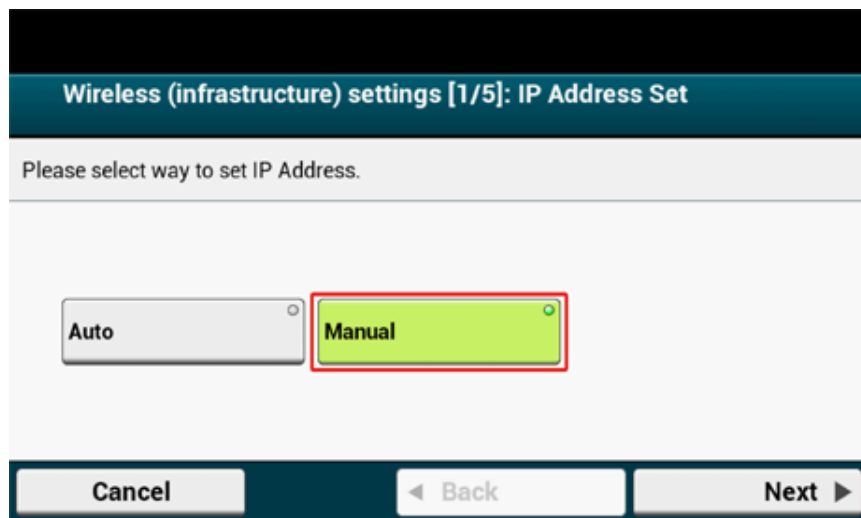

- 10 Чтобы указать IP-адрес, маску подсети, шлюз по умолчанию и DHCP v6, следуйте инструкциям на экране.



Для получения сведений о значении параметра обратитесь к провайдеру или сетевому администратору.

- 11 Нажмите [Close (Заккрыть)] после завершения настройки параметров беспроводной сети (режим инфраструктуры).



Через некоторое время экран автоматически переключится. Для этого нет необходимости нажимать [Close (Заккрыть)].

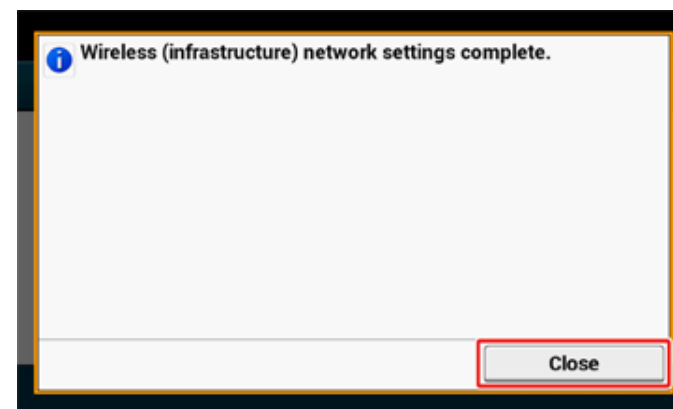

- 12 Нажмите [Выбор беспроводной сети].

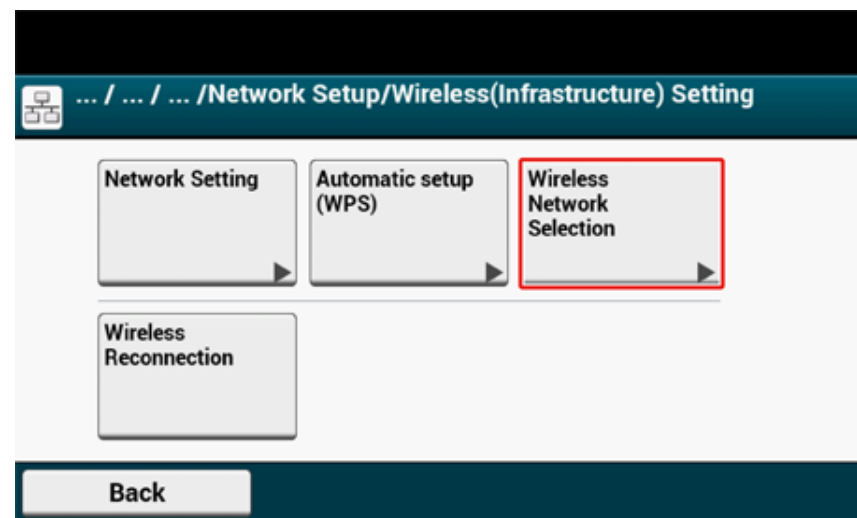

Устройство начнет поиск точек доступа к беспроводной ЛВС. Подождите некоторое время.

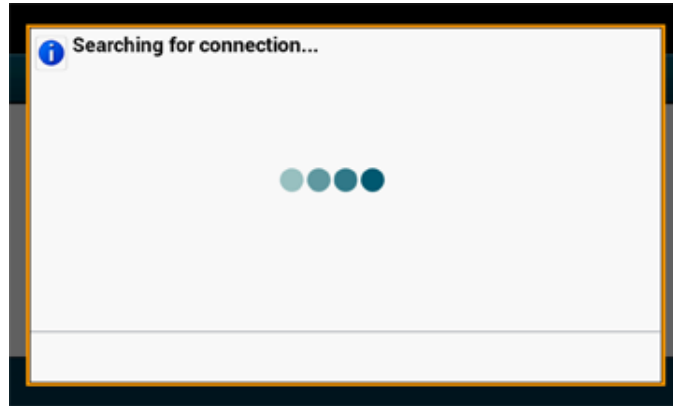

13 Нажмите [Настр. вруч.].



14 Введите SSID, полученный в ходе шага 1, а затем нажмите [Next (Далее)].



При вводе SSID учитывается регистр. Правильно введите SSID.

15 Выберите метод шифрования, который был получен в ходе шага 1, а затем нажмите [Next (Далее)].

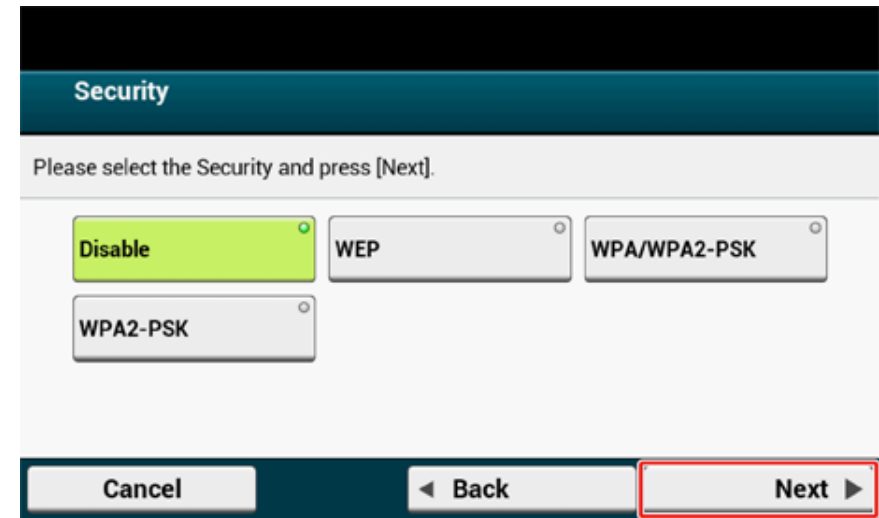

Ключ шифрования различается в зависимости от точки доступа к беспроводной сети или безопасности.

16 Процедура зависит от метода шифрования, который был выбран в шаге 15.

При выборе [WPA/WPA2-PSK (WPA/WPA2-PSK)] выберите [TKIP/AES (TKIP/AES)], а затем нажмите [Next (Далее)]. Введите предварительно заданный ключ и выберите [Next (Далее)].

При выборе [WPA2-PSK (WPA2-PSK)] выберите [AES (AES)], а затем нажмите [Next (Далее)]. Введите предварительно заданный ключ и выберите [Next (Далее)].

При выборе [WEP (WEP)] введите ключ WEP и нажмите [Next (Далее)].

- 17 Если отображаемые данные аналогичны данным, полученным в ходе шага в 1, нажмите [Yes (Да)].

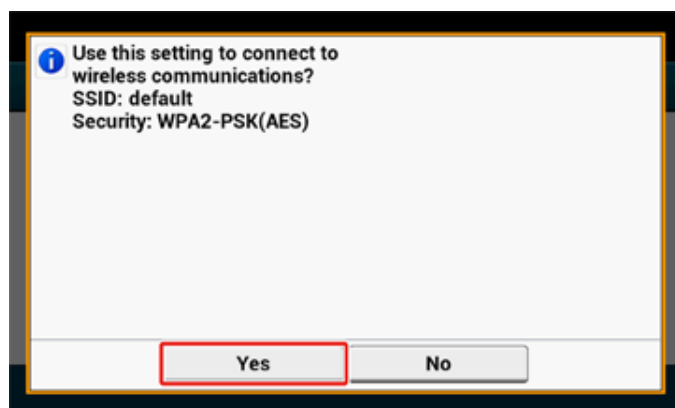

Определение точки доступа к беспроводной сети занимает примерно 30 секунд.

Если на экране отображается сообщение об успешной установке подключения, нажмите [Close (Закреть)].

При отображении на экране сообщения «Не удалось выполнить подключение», нажмите [Close (Закреть)] и перейдите к шагу 5.

- 18 Если значок антенны отображается в правом верхнем углу сенсорной панели, подключение установлено надлежащим образом.

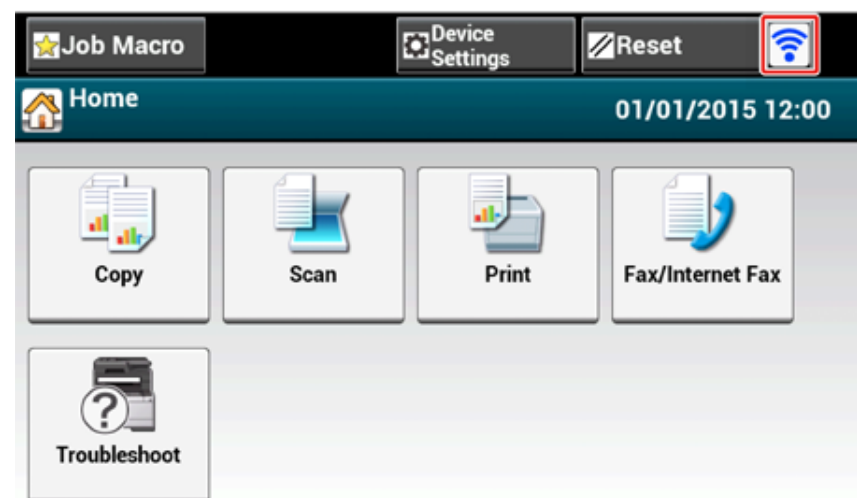

Значок антенны может не отображаться на некоторых экранах, например, на верхнем экране копирования.

#### • Неустойчивое подключение через беспроводную ЛВС

Если подключение через беспроводную ЛВС неустойчивое, ознакомьтесь с мерами предосторожности в разделе «Перед подключением к беспроводной ЛВС», а затем измените расположение устройства и точки доступа к беспроводной ЛВС. Если не удалось устранить проблему даже после ознакомления с мерами предосторожности, разместите устройство и точку доступа к беспроводной ЛВС рядом друг с другом.

## Подключение к устройству напрямую

Беспроводные устройства (компьютеры, планшеты, смартфоны и т. д.) подключаются к принтеру с помощью беспроводной ЛВС (режим AP) без использования точки доступа беспроводной ЛВС.



- При наличии металлической, алюминиевой оконной рамы или железобетонной стены между принтером и беспроводными устройствами установить подключение будет проблематично.
- К принтеру можно подключить до четырех устройств через беспроводную ЛВС (режим точки доступа). Пятое устройство не будет подключено.

### • Автоматическое подключение (кнопка)

Если беспроводные устройства поддерживают WPS-PBC (кнопка), можно подключиться к беспроводной ЛВС (режим точки доступа) с помощью кнопки WPS.

### • Настройка вручную

Если беспроводные устройства не поддерживают WPS-PBC (кнопка), введите на беспроводном устройстве [SSID (SSID)] и [Password (Пароль)] принтера для подключения к беспроводной ЛВС (режим точки доступа).

### Автоматическое подключение (кнопка)

Если беспроводные устройства поддерживают WPS-PBC (кнопка), можно подключиться к беспроводной ЛВС (режим точки доступа) с помощью кнопки WPS.

**1** Посмотрите положение кнопки WPS на вашем беспроводном устройстве в руководстве, входящем в комплект поставки устройства.

**2** Включите устройство.



При отображении сообщения [Do you want to Set-up wireless? (Настроить беспроводную сеть?)] установите флажок [Do not show next time. (Больше не показывать.)], а затем нажмите [No (Нет)].

**3** На сенсорной панели нажмите [Device Settings (Параметры устройства)].

**4** Нажмите [Admin Setup (Установки Админ.)].

**5** Введите имя администратора и пароль и нажмите [OK (OK)].

Имя и пароль администратора по умолчанию — «admin» и «999999», соответственно.

**6** Нажмите [Network Menu (Меню "Сеть")].

**7** Нажмите [Network Setup (Настройка сети)].

**8** Нажмите [Wireless(AP Mode) Setting (Параметры беспроводной сети (режим AP))].

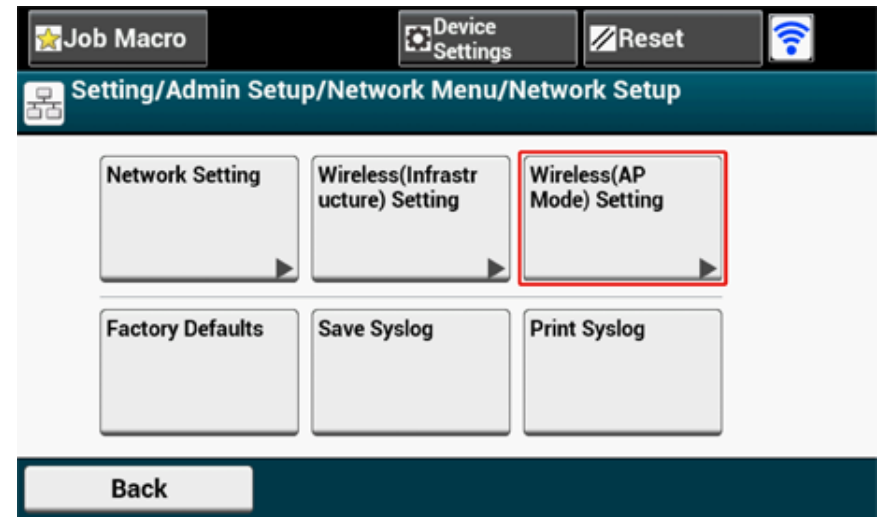

В течение пяти секунд будет отображаться сообщение, аналогичное следующему.

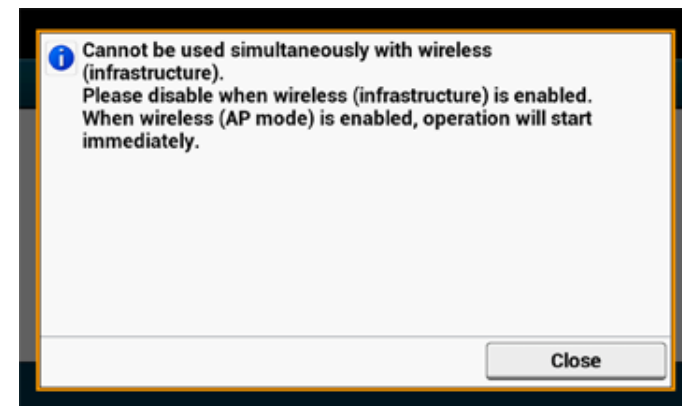

9 Нажмите [Enable (Включить)].

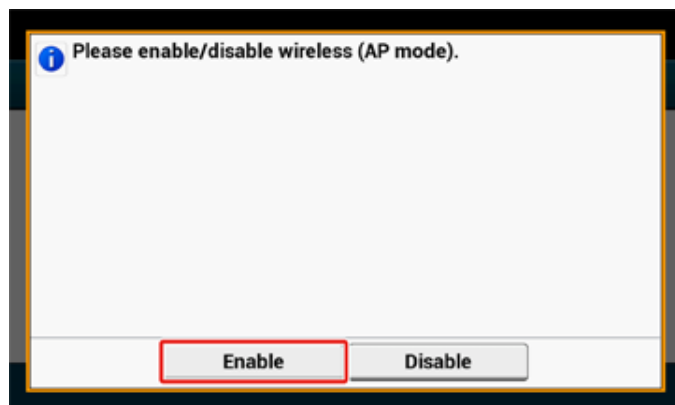

10 Нажмите [Automatic connection (push-button) (Автоматическое подключение (кнопка))].

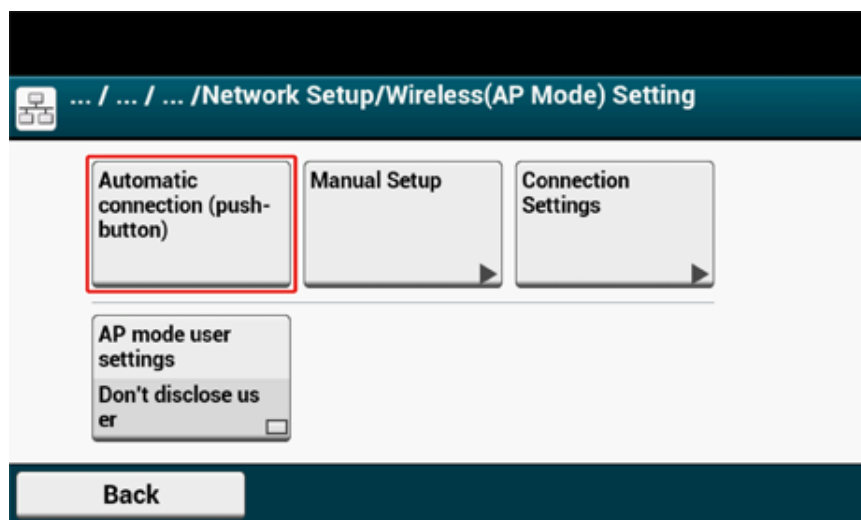

11 Нажмите [Yes (Да)].

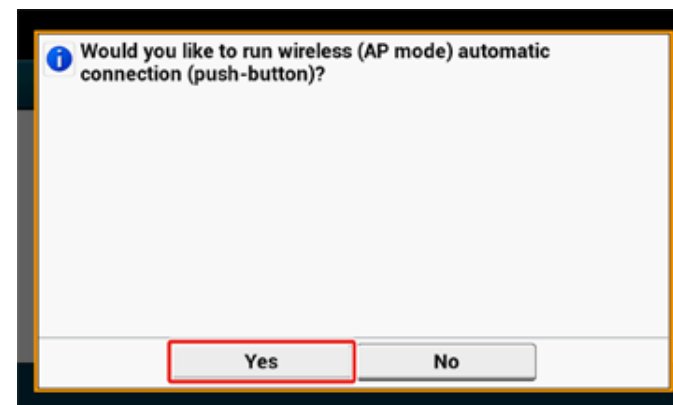

12 Для подключения к принтеру запустите на беспроводном устройстве операцию WPS-PBC (кнопка).

При отображении следующего экрана настройка беспроводной ЛВС завершена.

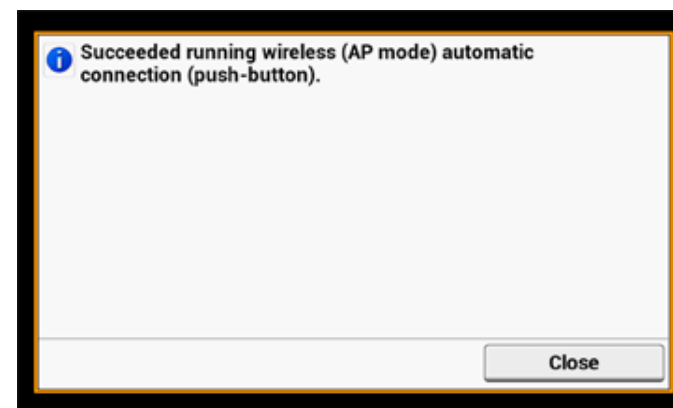

В случае сбоя подключения повторно выполните шаги, описанные в разделе "Настройка вручную".

### Настройка вручную

Если беспроводные устройства не поддерживают WPS-PBC (кнопка), введите на беспроводном устройстве [SSID (SSID)] и [Password (Пароль)] принтера для подключения к беспроводной ЛВС.

## 1 Включите устройство.



При отображении сообщения [Do you want to Set-up wireless? (Настроить беспроводную сеть?)] установите флажок [Do not show next time. (Больше не показывать.)], а затем нажмите [No (Нет)].

## 2 На сенсорной панели нажмите [Device Settings (Настройки устройства)].

## 3 На сенсорной панели нажмите [Admin Setup (Установки Админ.)].

## 4 Введите имя администратора и пароль и нажмите [OK (OK)].

Имя и пароль администратора по умолчанию — «admin» и «999999», соответственно.

## 5 Нажмите [Network Menu (Меню "Сеть")].

## 6 Нажмите [Network Setup (Настройка сети)].

## 7 Нажмите [Wireless(AP Mode) Setting (Параметры беспроводной сети (режим AP))].

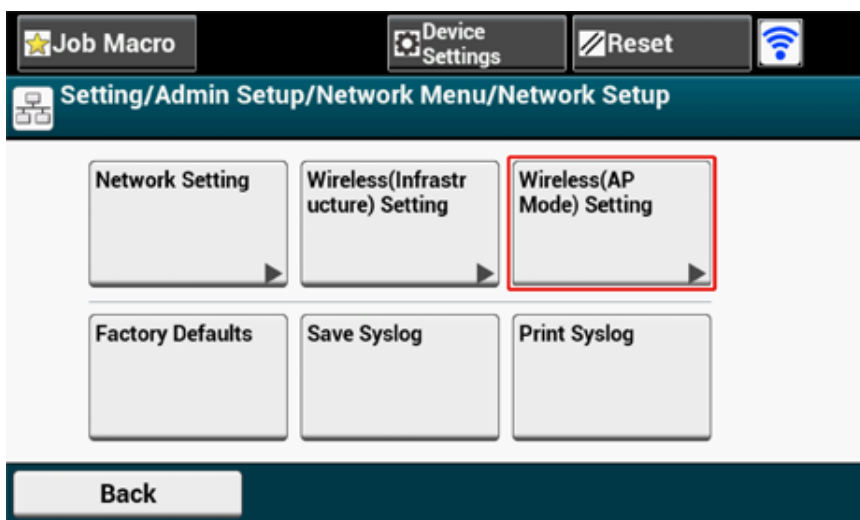

В течение пяти секунд будет отображаться сообщение, аналогичное следующему.

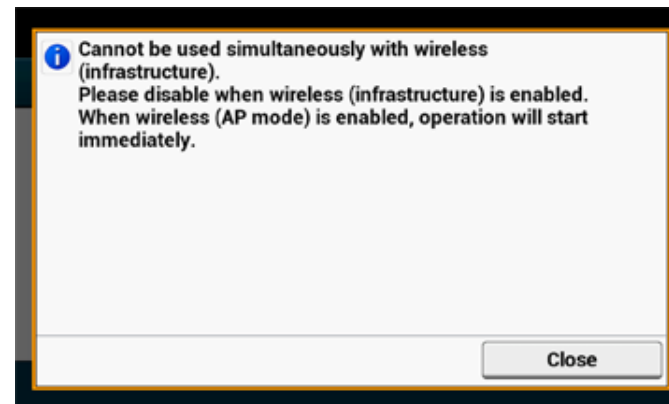

## 8 Нажмите [Enable (Включить)].



9 Нажмите [Manual Setup (Настройка вручную)].

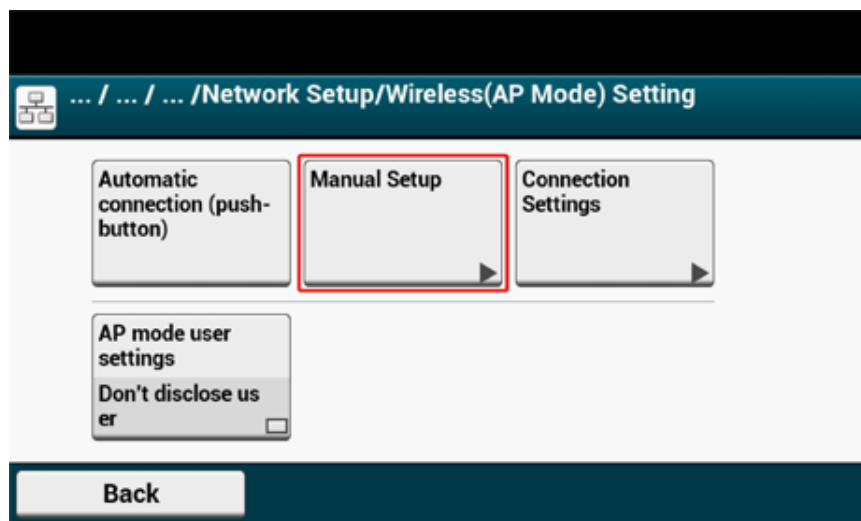

10 Проверьте [SSID (SSID)] и [Password (Пароль)] устройства.

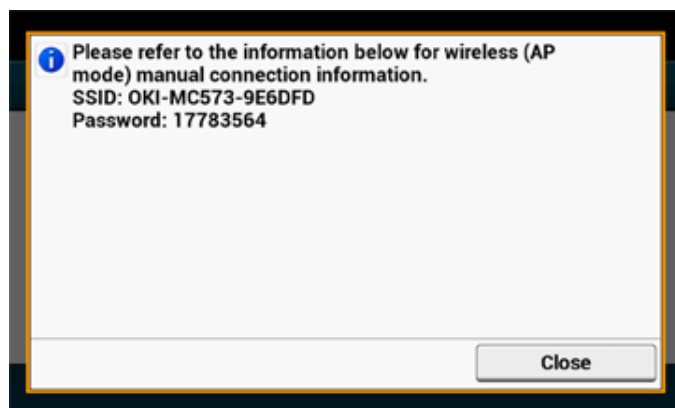

11 Введите полученные в ходе шага 10 [SSID (SSID)] и [Password (Пароль)] для установки подключения между принтером и беспроводным устройством.



## Установка драйвера и ПО на компьютер

Установите драйвер принтера, драйвер сканера, драйвер факса и т. д. на компьютер с помощью DVD-диска с программным обеспечением.

Также в это же время можно установить и другую служебную программу.

- Для ОС Windows
- Для Mac OS X

### Для ОС Windows

Подключите устройство к компьютеру через сеть или кабель USB, чтобы начать установку.



Перед установкой проверьте состояние данного устройства.

- Устройство включено.
- Данное устройство подключено к сети при помощи кабеля ЛВС и заданы необходимые для сетевого подключения сведения, такие как IP-адрес.

- 1 Вставьте DVD-диск с программным обеспечением в компьютер.
- 2 При отображении [Auto Play (Автозапуск)] нажмите [Run setup.exe (Запустить setup.exe)].

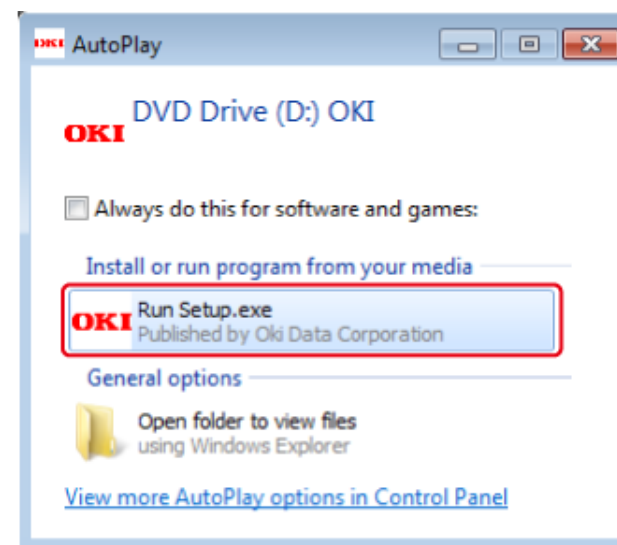

Если отображается диалоговое окно [User Account Control (Управление учетной записью пользователя)], щелкните [Yes (Да)].

- 3 В раскрывающемся списке выберите язык.
- 4 Прочитайте лицензионное соглашение и нажмите [Accept (Принять)].

- 5 Прочитайте [Environment advice (Документ об экологическом консалтинге)] и нажмите [Next (Далее)].
- 6 Выберите значение [Network (Сеть)] или [USB connection (USB-подключение)], соответствующее подключению между устройством и компьютером, а затем нажмите [Next (Далее)].
- Если отображается диалоговое окно [Windows Security Alert (Оповещение системы безопасности Windows)], щелкните [Allow access (Разрешить доступ)].
- 7 Выберите название модели устройства и нажмите [Next (Далее)].

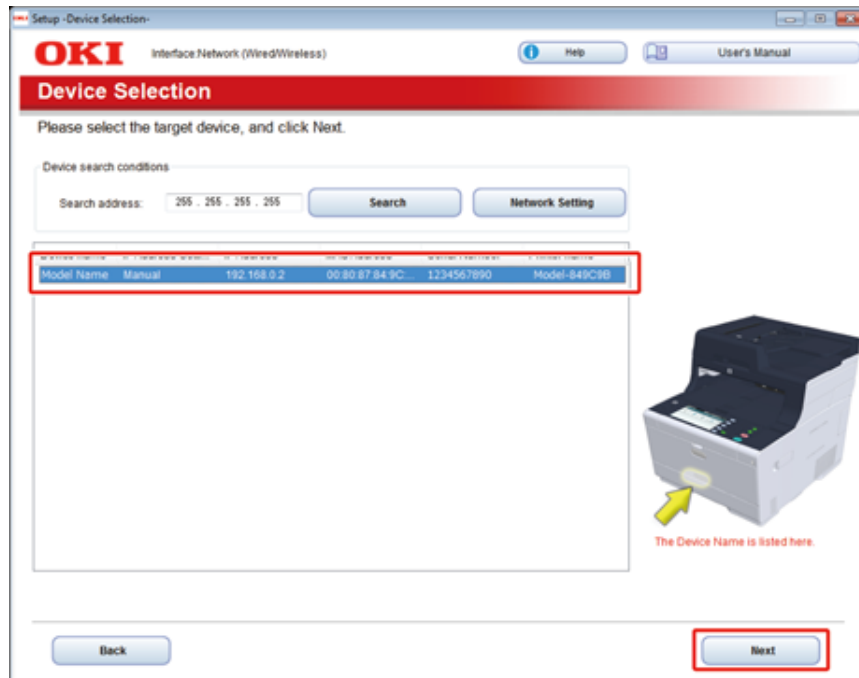

- 8 Нажмите [Install Optional Software (Установка дополнительного ПО)].

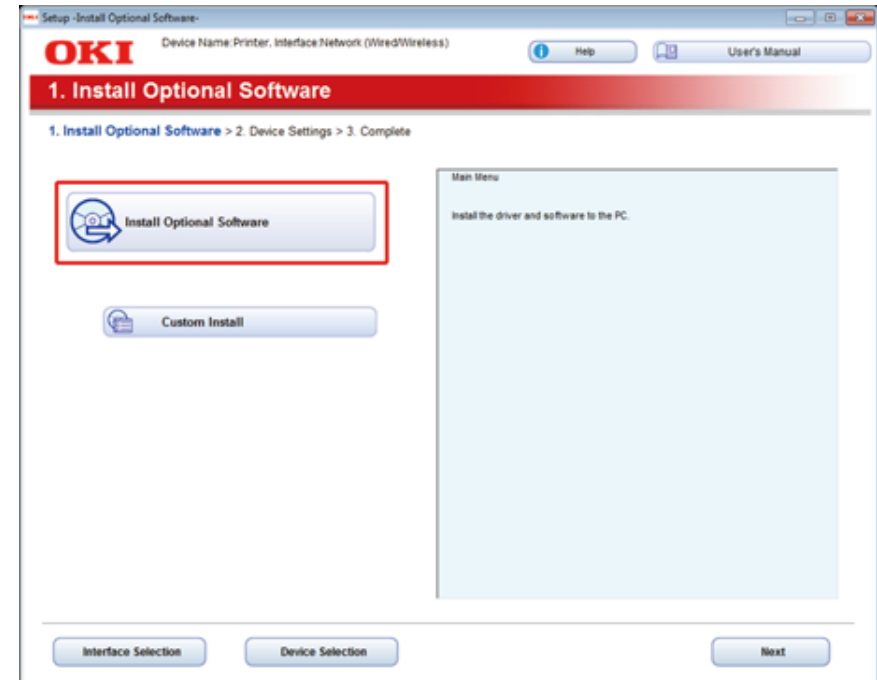

Начнется выполнение установки.



Будет установлено следующее программное обеспечение.

- Драйвер принтера PCL6 (включая сетевое расширение и утилиту печати образцов цвета)
- Драйвер сканера
- ActKey
- FAQ

Другое программное обеспечение можно установить с помощью функции выборочной установки.

 Установка программного обеспечения (Разширено ръководство)

- 9 Убедитесь, что программное обеспечение установлено успешно, затем щелкните [Printing Test (Печать тестовой страницы)].

Выберите принтер для печати тестовой страницы, а затем щелкните [Printing Test (Печать тестовой страницы)].

Убедитесь, что печать тестовой страницы выполнена успешно, а затем щелкните [OK (OK)].

10 Щелкните [Complete (Завершить)].

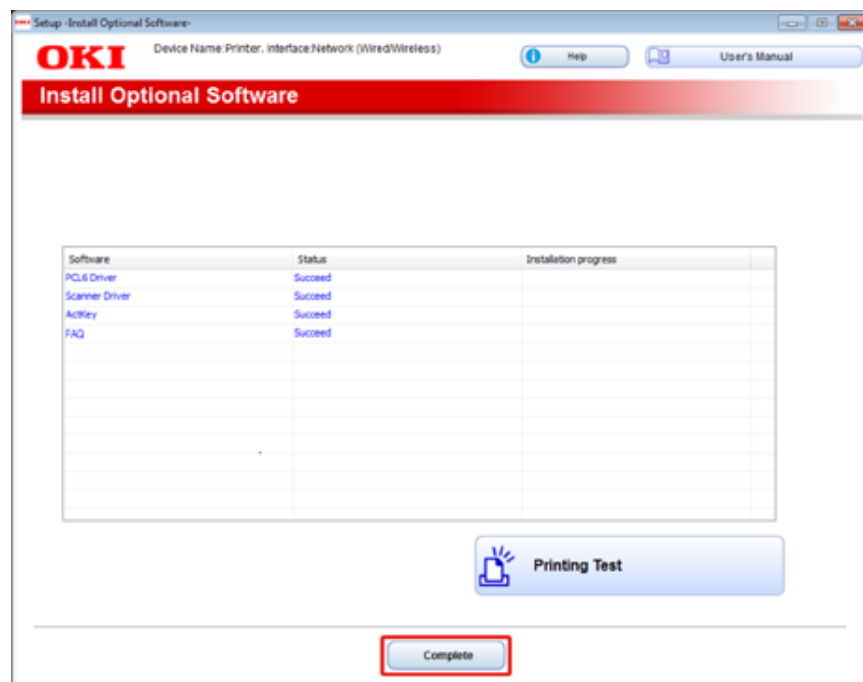

11 Нажмите [Next (Далее)].

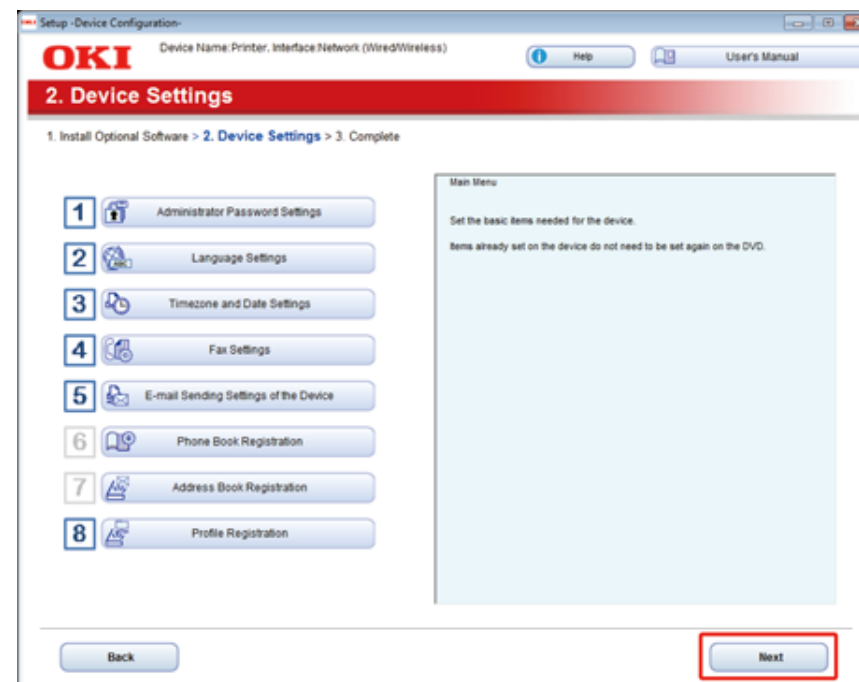

Если отображается следующее диалоговое окно, щелкните [Yes (Да)].

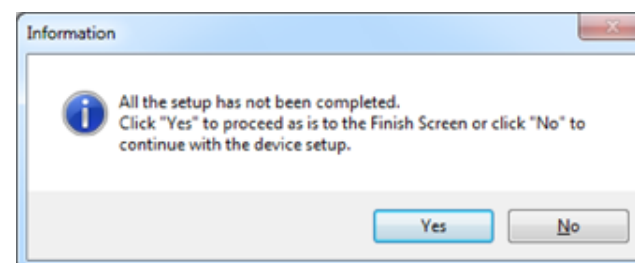

## 12 Нажмите [Exit (Выход)].

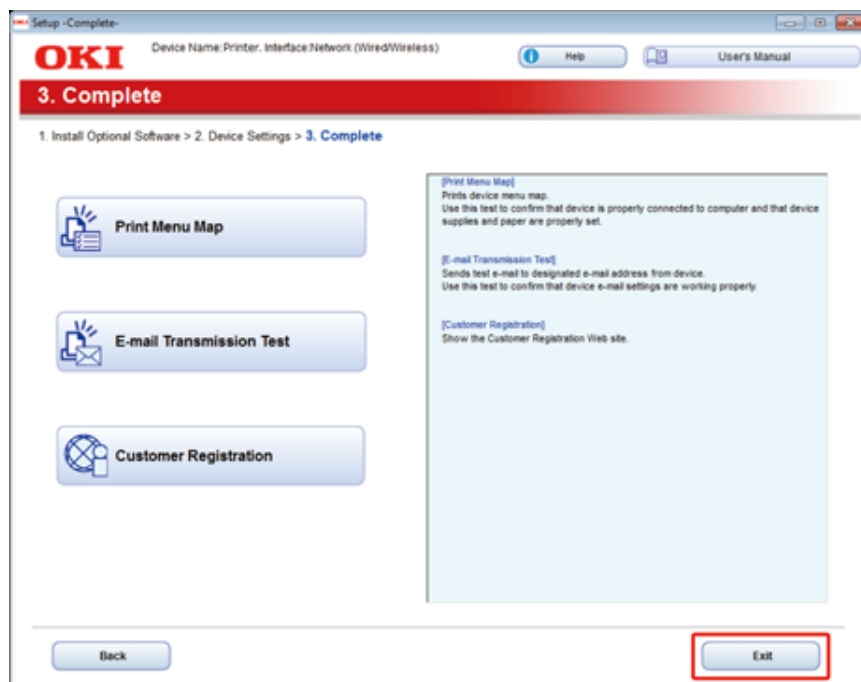

### Для Mac OS X

В данном разделе описан порядок установки драйвера принтера PS и драйвера сканера.

В случае необходимости установки утилит см. сведения ниже.

 Установка программного обеспечения (Расширено ръководство)

#### • Установите драйвер сканера для ОС Mac X.

- 1 Убедитесь, что между устройством и компьютером установлена связь и питание включено, затем вставьте DVD-диск с программным обеспечением в компьютер.
- 2 Дважды щелкните значок [OKI] на рабочем столе.
- 3 [Drivers (Драйверы)] > [Scanner (Сканер)]> дважды щелкните [Installer for OSX (Установщик для OSX)].
- 4 Нажмите [Continue (Продолжить)].

- 5 Убедитесь, что отображается содержимое, а затем нажмите [Continue (Продолжить)].

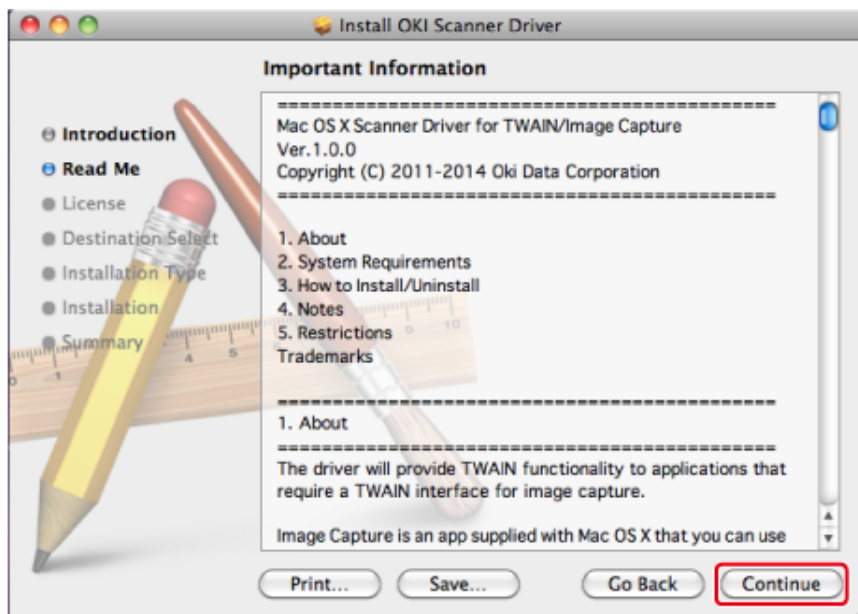

- 6 Прочитайте лицензионное соглашение и нажмите [Continue (Продолжить)].

- 7 Нажмите [Agree (Принимаю)].

- 8 Нажмите [Install (Установить)].

Чтобы изменить папку установки драйвера, нажмите [Change Install Location (Изменить папку установки)].

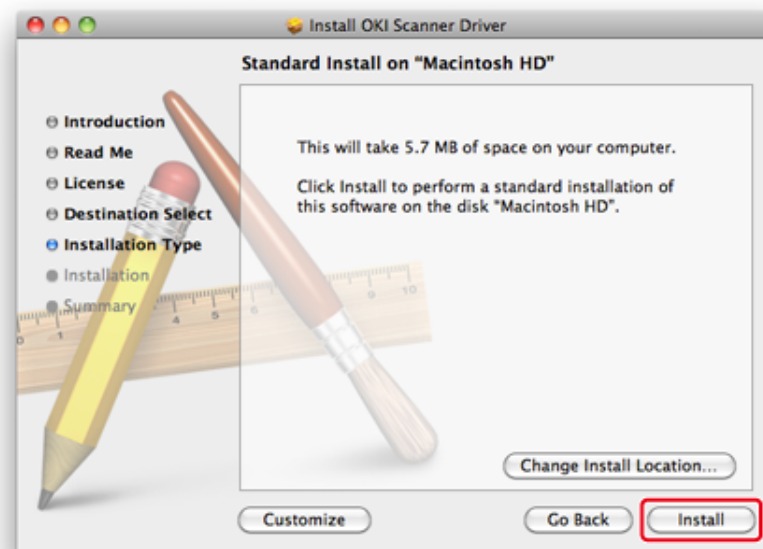

- 9 Введите имя и пароль администратора и нажмите [Install Software (Установить ПО)].

- 10 Нажмите [Continue Installation (Продолжить установку)].

11 Нажмите [Restart (Перезапустить)].

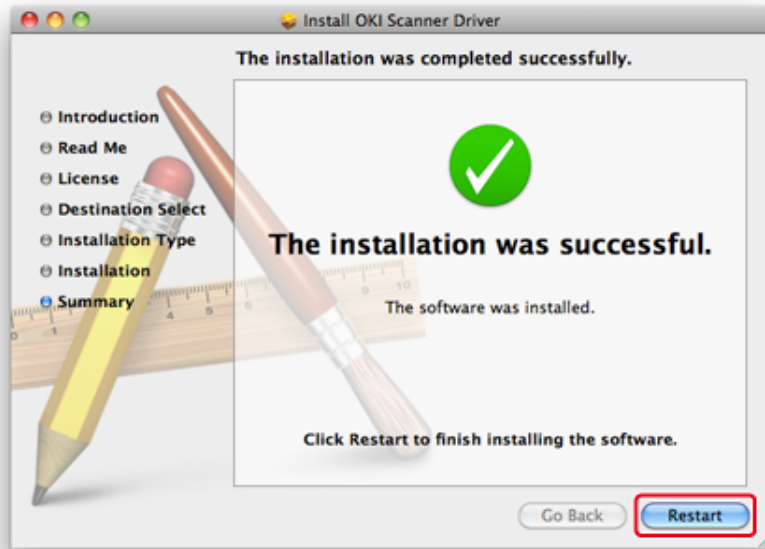

• **Установите драйвер принтера PS для Mac OS X.**

По завершении установки в ходе выполнения шага 15 выполните печать тестовой страницы.

- 1 Убедитесь, что устройство и компьютер подключены и включено питание устройства.
- 2 Вставьте DVD-диск с программным обеспечением в компьютер.
- 3 Дважды щелкните значок [OKI] на рабочем столе.
- 4 [Drivers (Драйверы)] > [PS (PS)] > дважды щелкните [Installer for OSX (Установщик для OSX)].
- 5 Введите пароль администратора и нажмите [OK (OK)].  
Следуйте инструкциям на экране для завершения установки.

6 В меню Apple выберите [System Preferences (Системные настройки)].

7 Выберите [Printers & Scanners (Принтеры и сканеры)].

8 Нажмите [+].

При отображении меню выберите [Add Printer or Scanner... (Добавить принтер или сканер...)].

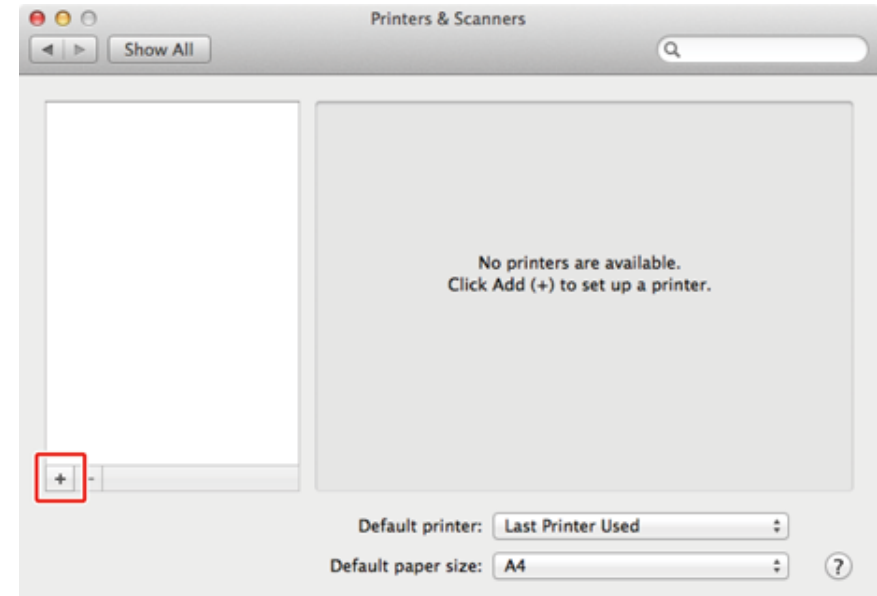

9 Нажмите [Default (По умолчанию)].

10 Выберите устройство и убедитесь, что для параметра [Use (Использовать)] отображается значение [OKI MC573 PS].

Типы имен	Отображается для подключения	Список методов
Сеть	OKI-MC573 (последние 6 цифр MAC-адреса)	Bonjour
USB	OKI DATA CORP MC573	USB



Чтобы изменить имя, введите новое имя в поле [Name: (Имя:)].

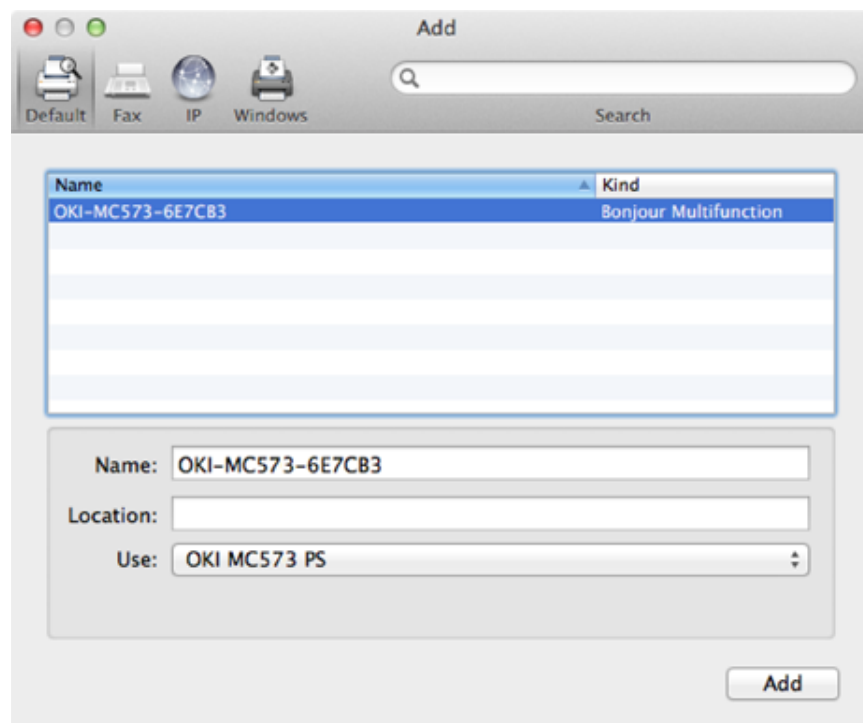

**11** Щелкните [Add (Добавить)].

**12** При отображении [Installable options (Устанавливаемые опции)] щелкните [Continue (Продолжить)].

**13** Убедитесь, что данное устройство добавлено в список [Printers (Принтеры)], а для параметра [Kind (Тип)] отображается значение [OKI MC573 PS].

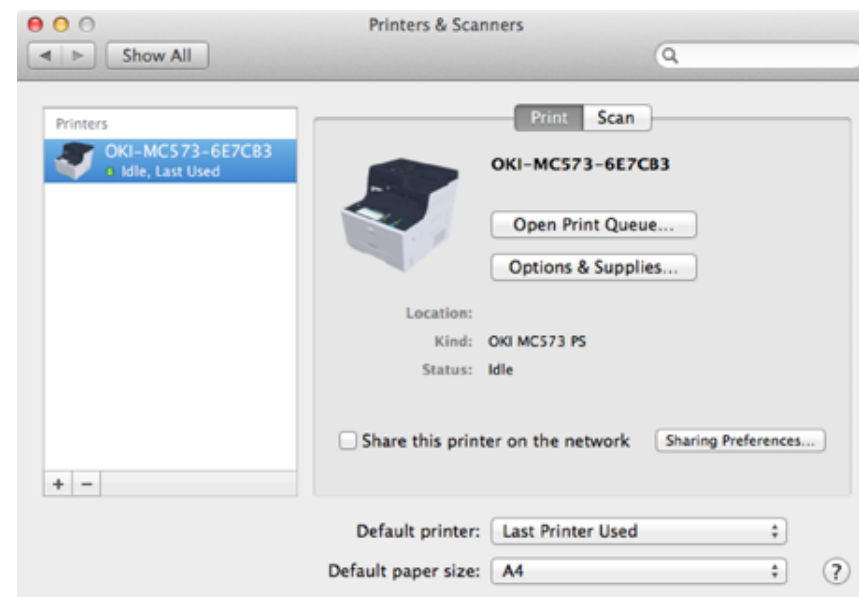

Если [OKI MC573 PS (OKI MC573 PS)] не отображается в списке [Kind (Тип)], нажмите [-] для удаления устройства из списка [Printers (Принтеры)], а затем повторите шаги с 8 по 12.

**14** Нажмите [Open Print Queue... (Открыть очередь печати...)].

**15** В меню [Printer (Принтер)] выберите [Print Test Page (Печать тестовой страницы)].

# 3

## Основные операции

---

**Наименования компонентов**

**Основные операции на панели оператора**

**Включение или выключение устройства**

**Загрузка бумаги**

**Установка документа**

В данном разделе описаны основные операции устройства.



## Наименования компонентов

В данном разделе приведены наименования всех компонентов.

- Вид спереди
- Вид сзади
- Внутренняя часть устройства

### Вид спереди

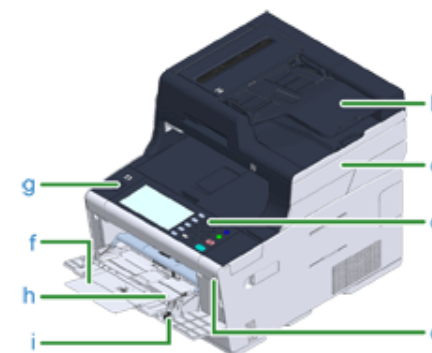

Условное обозначение	Наименование
a	Устройство автоматической подачи документов (АПД)
b	Лоток подачи документов
c	Блок сканера
d	Панель оператора 🔗 Основные операции на панели оператора
e	USB-порт
f	МЦ лоток (многоцелевой лоток)
g	Кнопка «Открыть»
h	Держатель бумаги
i	Фиксатор конверта (используйте фиксатор при печати на конвертах. Для получения дополнительных сведений см. усовершенствованное руководство пользователя).



Условное обозначение	Наименование
j	Стекло экспонирования
k	Крышка стекла экспонирования
l	Крышка модуля беспроводной ЛВС

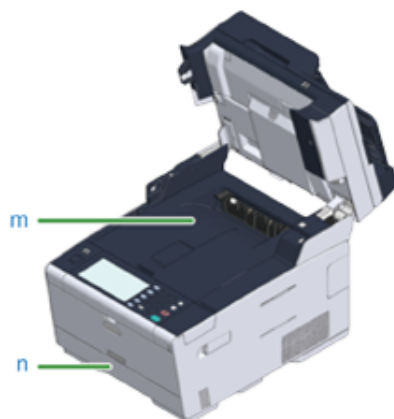

Условное обозначение	Наименование
m	Выходной лоток
n	Лоток 1

## Вид сзади

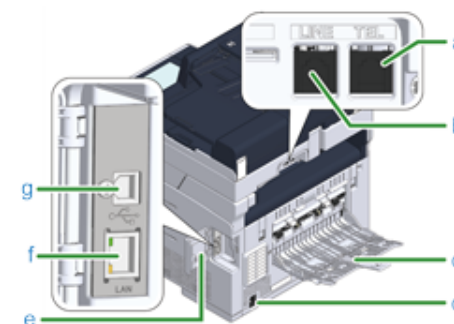

Условное обозначение	Наименование
a	Телефонный разъем (для подключения внешнего телефона)
b	LINE-разъем
c	Задний выходной лоток
d	Разъем питания
e	Заглушка разъема интерфейса
f	Разъем сетевого интерфейса
g	Разъем USB-интерфейса

## Внутренняя часть устройства

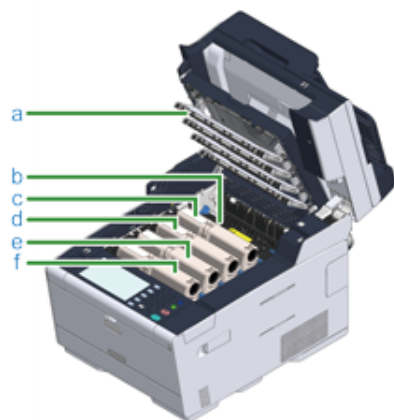

Условное обозначение	Наименование
a	Светодиодная головка
b	Печка
c	Тонер-картридж/фотобарабан (Y: желтый)
d	Картридж/фотобарабан (M: пурпурный)
e	Тонер-картридж/фотобарабан (C: голубой)
f	Картридж/фотобарабан (K: черный)

## Основные операции на панели оператора

В данном разделе описана панель оператора устройства.

- Наименования и функции
- Названия и функции на сенсорной панели
- Настройка угла панели оператора
- Ввод символов

## Наименования и функции

В данном разделе описываются наименования и функции компонентов панели оператора.

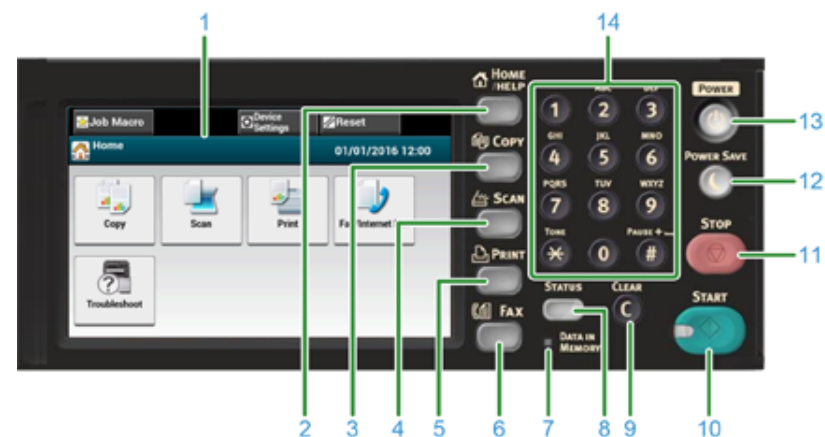

№	Наименование	Функция
1	Сенсорная панель	Выбор и настройка элемента нажатием отображаемого значка.
2	Кнопка ДОМАШНЯЯ СТРАНИЦА/ СПРАВКА	Отображение основного экрана.
3	Кнопка КОПИРОВАНИЕ	Отображение экрана функции копирования.
4	Кнопка СКАНИРОВАНИЕ	Отображение экрана функции сканирования.
5	Кнопка ПЕЧАТЬ	Отображение экрана функции печати.
6	Кнопка ФАКС	Отображение экрана функции факса.
7	Индикатор DATA IN MEMORY	Светится, когда в памяти содержатся данные.
8	Кнопка СОСТОЯНИЕ	Отображение меню состояния. При возникновении ошибки мигает или светится. Можно проверить оставшееся количество расходных материалов, а также состояние передачи факса.
9	Кнопка ОЧИСТИТЬ	Удалите введенное значение.
10	Кнопка ПУСК	Запуск копирования, сканирования, отправки факса или печати с USB-накопителя.
11	Кнопка СТОП	Отмена копирования, передачи факса и других заданий.

№	Наименование	Функция
12	Кнопка РЕЖИМ ЭНЕРГОСБЕРЕЖЕНИЯ	Включение или выключение режима энергосбережения. В режиме энергосбережения индикатор светится зеленым. В спящем режиме индикатор мигает зеленым (каждые 3 секунды). В режиме глубокого сна индикатор мигает зеленым (каждые 6 секунд).
13	Кнопка ПИТАНИЕ	Включение и выключение питания устройства.
14	Цифровая клавиатура	Ввод чисел и символов.



- При изменении угла панели оператора остерегайтесь попадания рук между устройством и панелью оператора. Может привести к травме.
- Не нажимайте на сенсорную панель с силой, а также не дотрагивайтесь до нее острыми предметами. Это может повредить сенсорную панель устройства и привести к неисправности.

## Названия и функции на сенсорной панели

При включении питания устройства на сенсорной панели отображается основной экран.

### • Основной экран

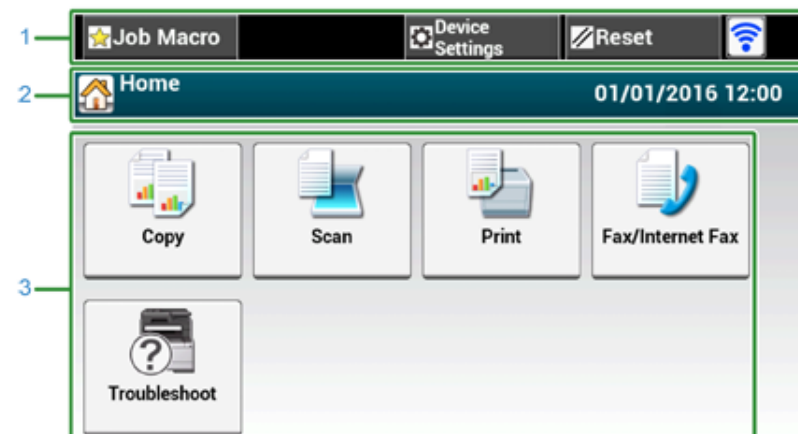

На изображении экрана отображены параметры по умолчанию. Экран, отображающийся при включении устройства и его подготовке к работе, можно изменить, выбрав на сенсорной панели [Device Settings (Настройки устройства)] > [Admin Setup (Админ.настр.)] > [Manage Unit (Управление)] > [Default Mode (Режим по умолчанию)].

	Элемент	Описание
1	Область стационарных кнопок	<p>Отображение кнопок, постоянно присутствующих на экране.</p> <p>Отображение следующих элементов.</p> <ul style="list-style-type: none"> <li>• [Макрос задания]</li> <li>• [Настройки функции]</li> <li>• [Настройки устройства]</li> <li>• [СБРОС]</li> <li>• [Выход из системы]</li> <li>• Значок антенны: отображается, если включена беспроводная ЛВС.</li> <li>• [?]</li> </ul> <p>В выбранном меню отображаются только доступные кнопки.</p>
2	Заголовок и область направляющих операции	Отображение заголовка текущего экрана и обеспечение направляющих для возможных операций.

Элемент	Описание
3	Основная область
	Нажмите для использования функций копирования.
	Нажмите для использования функций сканирования.
	Нажмите для использования функций копирования.
	Нажмите для использования функций факса.
	На экране отображаются следующие шаги и функции. <ul style="list-style-type: none"> <li>Замена расходных материалов и обслуживание (Тонер-картриджи, фотобарабаны, блоки ремня переноса, блоки термозлемента)</li> <li>Обслуживание и уход за устройством (Ролики подачи, светодиодная головка, устройство считывания сканирования)</li> </ul>

#### • Сведения о просмотре экрана каждой функции

Для следующего описания в качестве примера используется вкладка [Ос.свд] функции копирования.

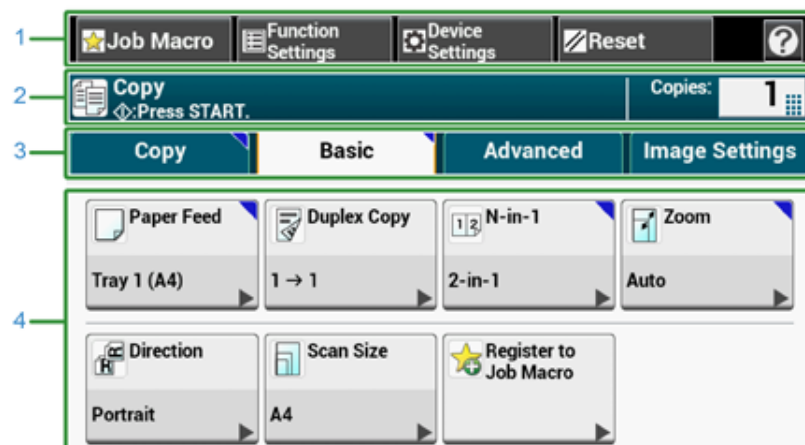





Элемент	Описание
1	Область стационарных кнопок
	Отображение кнопок, постоянно присутствующих на экране. В выбранном меню отображаются только доступные кнопки.

Элемент	Описание
2	Заголовок и область направляющих операции
3	Значки вкладки
4	Основная область



В поле можно вводить значение с помощью  при использовании цифровой клавиатуры.



-  Описание экранов, отображающихся в процессе копирования
-  Описание экранов сканирования
-  Имена и функции элементов экрана для печати
-  Имена и функции элементов экрана для отправки и получения факсов

## Настройка угла панели оператора

Панель оператора можно установить под наклоном для удобства работы.

- 1 Удерживая панель оператора сверху по центру, потяните ее на себя.



Чтобы установить панель оператора обратно в исходное положение, потяните панель вперед до упора, а затем медленно опустите ее.

## Ввод символов

- Ввод символов с помощью сенсорной панели
- Ввод с помощью цифровой клавиатуры

### Ввод символов с помощью сенсорной панели

Если необходимо ввести символы во время настройки элемента, отображается следующий экран ввода.

Можно вводить буквы верхнего и нижнего регистра, числа и символы.

#### • Сведения об экране ввода

Количество кнопок на экране ввода различается в зависимости от вида ввода.

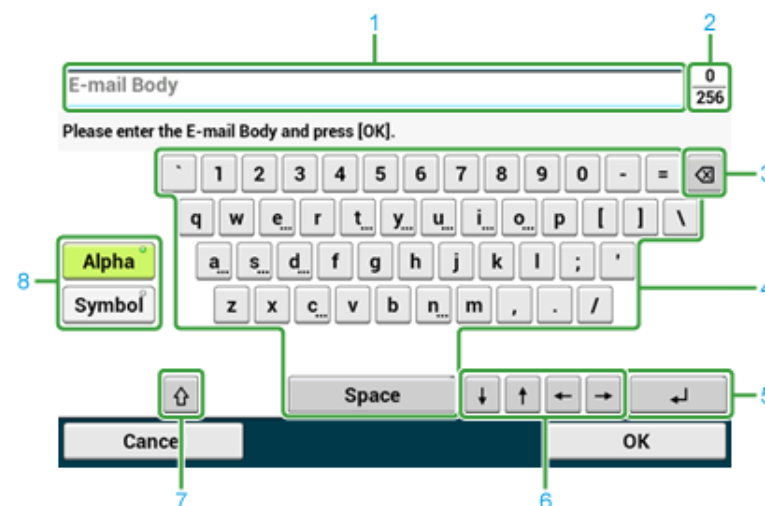

	Элемент	Описание
1	Поле ввода текста	Отображение введенных символов.
2	Количество введенных символов/ максимально допустимое количество символов для ввода	Указывает максимально допустимое количество символов для ввода и количество введенных символов.
3	Кнопка «Забой»	Удаление символа, стоящего перед курсором.
4	Панель символов	Ввод символов. Тип символов переключается в зависимости от режима ввода.

	Элемент	Описание
5	Кнопка возврата	Ввод разрыва строки. Данная кнопка появляется при вводе текста сообщения электронной почты.
6	Кнопка "Влево"/кнопка "Вправо"/кнопка "Вверх"/кнопка "Вниз"	Перемещение курсора влево, вправо, вверх или вниз.
7	Фиксация регистра прописных букв	Переключение между символами верхнего и нижнего регистров.
8	Кнопка режима ввода	Переключение режима ввода текста (типы символов).



Стандартную клавиатуру, установленную по умолчанию, можно изменить на клавиатуру с европейским расположением клавиш. Для установки клавиатуры с европейским расположением клавиш выберите на сенсорной панели [Manage Unit (Управление)] > [Keyboard Layout (Раскладка клавиатуры)] > [AZERTY (Клавиатура с европейским расположением клавиш)].

#### • Ввод символов

- 1 Нажмите сенсорную панель.
- 2 Когда ввод будет завершен, нажмите [OK] или [Далее].



Для ввода диакритического знака нажмите и удерживайте кнопку с отображающимся символом [...]. После появления диакритического знака нажмите нужный символ.

На показанном ниже экране изображение отображается при нажатии и удерживании кнопки "а".



#### • Переключение режима ввода (числа ↔ буквенные символы)

- 1 Нажмите [Буква] или [Символ].





При использовании русского языка отображается [RU], при использовании греческого языка отображается [EL]. При использовании других языков могут отображаться только параметры [Буква] и [Символы].





#### • Переключение режима ввода (верхний регистр ↔ нижний регистр)

- 1 Нажмите кнопку для переключения между символами верхнего и нижнего регистров.

#### • Удаление введенного символа

- 1 Используйте кнопку  (зачой) на сенсорной панели или кнопку  (ОЧИСТИТЬ) на панели оператора.  
Символ перед курсором (|) будет удален.



Чтобы удалить введенный символ, переместите курсор вправо от символа. Чтобы переместить курсор, нажмите [, , ] или [].

#### Ввод с помощью цифровой клавиатуры



Можно вводить цифры, обозначенные на каждой кнопке.



Не удалось ввести букву алфавита.

Введите букву алфавита с помощью сенсорной панели.



- **Удаление введенного символа**

Чтобы удалить символ слева от курсора, нажмите **C** кнопку (ОЧИСТИТЬ).

Чтобы удалить символы из строки, нажмите и удерживайте кнопку **C** (ОЧИСТИТЬ).



## Включение или выключение устройства

В данном разделе представлены инструкции по включению и выключению устройства.

- Включение устройства
- Выключение устройства

### Включение устройства

- 1 Убедитесь, что на стекле экспонирования или в устройстве АПД отсутствуют документы, а крышка устройства АПД закрыта.
- 2 Нажмите и удерживайте кнопку питания около секунды.



Когда устройство включится, светодиодный индикатор кнопки питания будет светиться.



3 Когда устройство будет готово к работе, отобразится основной экран.

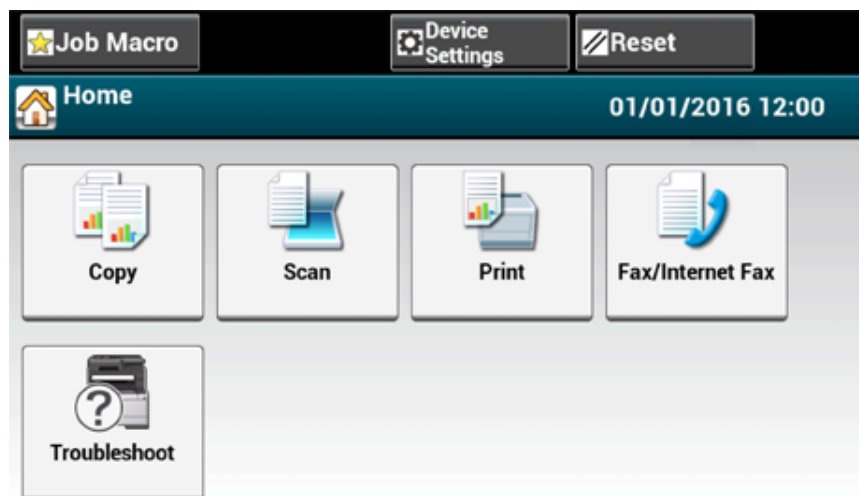

## Выключение устройства



- Перед завершением работы убедитесь, что устройство не выполняет прием данных.
- Нажмите и удерживайте кнопку выключения питания в течение 5 секунд или больше для принудительного выключения устройства. Данный способ выключения устройства можно использовать только в случае возникновения проблем.

Для получения сведений об устранении неисправностей см. "Устранение неисправностей".

1 Нажмите и удерживайте кнопку питания около секунды.



Сообщение «Система переходит к выключению. Подтвердите статус, когда мигает статус СИД.» отобразится на сенсорной панели, а светодиодный индикатор кнопки питания будет мигать с периодичностью примерно в одну секунду.

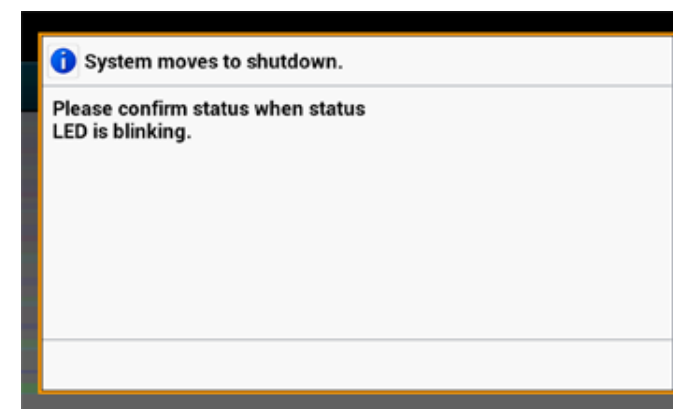

Через некоторое время устройство выключится автоматически и индикатор кнопки питания погаснет.



### Действия при простое устройства

Отключайте шнур питания на время продолжительного простоя устройства, например во время выходных, путешествий или по другим причинам.



Устройство работает надлежащим образом, если шнур питания извлечен в течение длительного времени (более 4 недель).

## Загрузка бумаги

В данной главе описывается, как загрузить бумагу в лоток данного устройства.

Чтобы установить тип и плотность бумаги, нажмите [Device Settings (Настройки устройства)] > [Paper Setup (Установка бумаги)] и лоток, который необходимо использовать, а затем выберите [Media Type (Тип носителя)] или [Media Weight (Плотность носителя)].

- Сведения о типах бумаги, которые можно загружать
- Загрузка бумаги в лоток 1/2/3
- Загрузка бумаги в МЦ лоток
- Хранение бумаги

## Сведения о типах бумаги, которые можно загружать

- Доступные типы бумаги
- Сведения о размерах бумаги, плотности и количестве листов, которые можно загрузить
- Рекомендуемая бумага

### Доступные типы бумаги

Для выполнения высококачественной печати требуется использовать бумагу поддерживаемых типов, отвечающую таким требованиям, как материал, плотность и отделка поверхности. Используйте бумагу для печати цифровых фотографий.

При печати на бумаге, не рекомендованной Oki Data, во избежание возникновения проблем предварительно проверьте качество печати и движение бумаги.

#### • Тип бумаги

Тип бумаги	Размер бумаги	Плотность бумаги
A4	210 x 297	64–220 г/м <sup>2</sup> (17–58 фунтов) Для двусторонней печати 64–176 г/м <sup>2</sup> (17–47 фунтов)
A5	148 x 210	
A6	105 x 148	
B5	182 x 257	
B6	128 x 182	
B6 Half	64 x 182	
Letter	215,9 x 279,4 (8,5 x 11)	
Legal 13	215,9 x 330,2 (8,5 x 13)	
Legal 13,5	215,9 x 342,9 (8,5 x 13,5)	
Legal 14	215,9 x 355,6 (8,5 x 14)	
Executive	184,2 x 266,7 (7,25 x 10,5)	 При установке бумаги, ширина которой составляет 148 мм (5,8 дюйма) или уже, скорость печати снизится.
Statement	(5,5 x 8,5)	
8,5" SQ	(8,5 x 8,5)	
Folio (210 x 330 мм)	210 x 330	
16K (184 x 260 мм)	184 x 260	
16K (195 x 270 мм)	195 x 270	
16K (197 x 273 мм)	197 x 273	
Индексная карта	(3 x 5)	
4 x 6 дюймов	(4 x 6)	
5 x 7 дюймов	(5 x 7)	

Тип бумаги	Размер бумаги	Плотность бумаги
Нестандартный размер	Ширина: От 64 до 216 Длина: От 90 до 1321	64–220 г/м <sup>2</sup> (17–58 фунтов)

### • Envelope

Тип бумаги	Размер бумаги	Плотность бумаги
Monarch	98,4 x 190,5 (3,875 x 7,5)	Конверты должны быть изготовлены из бумаги плотностью 85 г/м <sup>2</sup> (24 фунта), а их кромки должны быть отогнуты.
Com-9	98,4 x 225,4 (3,875 x 8,875)	
Com-10	104,8 x 241,3 (4,125 x 9,5)	
DL	110 x 220 (4,33 x 8,66)	
C5	162 x 229 (6,4 x 9)	

### • Наклейка

Тип бумаги	Размер бумаги	Плотность бумаги
A4	210 x 297	от 0,1 до 0,2 мм
Letter	8,5 x 11 (215,9 x 279,4)	

### • Другой тип бумаги

Тип бумаги	Размер бумаги	Плотность бумаги
Бумага, на которой уже была выполнена печать	Равноценна простой бумаге	64–220 г/м <sup>2</sup> (17–58 фунтов)
Цветная бумага	Равноценна простой бумаге	64–220 г/м <sup>2</sup> (17–58 фунтов)

## Сведения о размерах бумаги, плотности и количестве листов, которые можно загрузить

Доступные размеры и типы бумаги, а также емкость лотка указаны ниже.

### • Лоток 1

Доступный размер бумаги	Емкость лотка	Плотность бумаги
A4 A5 A6*1 B5 B6*1 Letter Legal (13 дюймов) Legal (13,5 дюйма) Legal (14 дюймов) Executive Statement*1 8,5" SQ (8,5 x 8,5") Folio (210 x 330 мм) 16K (184 x 260 мм) 16K (195 x 270 мм) 16K (197 x 273 мм) Пользовательский размер <sup>2</sup>	250 листов (плотность бумаги 80 г/м <sup>2</sup> )	Легк. (64–74 г/м <sup>2</sup> ) Средн.Легк. (75–82 г/м <sup>2</sup> ) Средн. (83–90 г/м <sup>2</sup> ) Средн.Тяж. (91–104 г/м <sup>2</sup> ) Плотная (105–120 г/м <sup>2</sup> ) Сверхплотная1 (121–176 г/м <sup>2</sup> )

\*1 Бумага не может быть использована для двусторонней печати.

\*2 Ширина: 100–216 мм (3,9–8,5 дюйма), длина: 148–356 мм (5,8–14 дюймов)

### • Лоток 2/3 (дополнительно)

Доступный размер бумаги	Емкость лотка	Плотность бумаги
A4 A5 B5 Letter Legal (13 дюймов) Legal (13,5 дюйма) Legal (14 дюймов) Executive 8.5 SQ (8,5 x 8,5 дюйма) Folio (210 x 330 мм) 16K (184 x 260 мм) 16K (195 x 270 мм) 16K (197 x 273 мм) Пользовательский размер*1	530 листов (плотность бумаги 80 г/м <sup>2</sup> )	Легк. (64–74 г/м <sup>2</sup> ) Средн.Легк. (75–82 г/м <sup>2</sup> ) Средняя плотность (83–90 г/м <sup>2</sup> ) Средн.Тяж. (91–104 г/м <sup>2</sup> ) Плотная (105–120 г/м <sup>2</sup> ) Сверхплотная 1 (121–176 г/м <sup>2</sup> )

\*1 Ширина: 148–216 мм (5,8–8,5 дюйма), длина: 210–356 мм (8,3–14 дюймов)

- **МЦ лоток**

Доступный размер бумаги	Емкость лотка	Плотность бумаги
A4	100 листов	Легк.
A5	(плотность бумаги 80 г/м <sup>2</sup> )	(64–74 г/м <sup>2</sup> )
A6 <sup>*1</sup>	10 листов (конверты)	Средн.Легк.
B5		(75–82 г/м <sup>2</sup> )
B6 <sup>*1</sup>		Средн.
B6 Half <sup>*1</sup>		(83–90 г/м <sup>2</sup> )
Letter		Средн.Тяж.
Legal (13 дюймов)		(91–104 г/м <sup>2</sup> )
Legal (13,5 дюйма)		Плотная
Legal (14 дюймов)		(105–120 г/м <sup>2</sup> )
Executive		Сверхплотная1
Statement <sup>**1</sup>		(121–176 г/м <sup>2</sup> )
8.5 SQ (8,5 x 8,5 дюйма)		Сверхплотная2
Folio (210 x 330 мм)		(177–220 г/м <sup>2</sup> )
16K (184 x 260 мм)		
16K (195 x 270 мм)		
16K (197 x 273 мм)		
Индексная карта (3 x 5 дюймов) <sup>*1</sup>		
4 x 6 дюймов <sup>*1</sup>		
5 x 7 дюймов <sup>*1</sup>		
Пользовательский размер <sup>*2</sup>		
Com-9 <sup>*1</sup>		
Com-10 <sup>*1</sup>		
Monarch <sup>*1</sup>		
DL <sup>*1</sup>		
C5 <sup>*1</sup>		

\*1 Бумага не может быть использована для двусторонней печати.

\*2 Ширина: 64–216 мм (2,5–8,5 дюйма), длина: 90–1321 мм (3,5–52 дюймов)

## Рекомендуемая бумага

Данное устройство может работать с разнообразными носителями для печати, включая бумагу различной плотности и форматов. В данном разделе приведен способ выбора и использования носителей. Чтобы добиться наилучшего результата, используйте простую бумагу 75–90 г/м<sup>2</sup>, предназначенную для использования в копиях и лазерных принтерах. Не рекомендуется использовать тисненую или очень грубую текстурированную бумагу. Можно использовать бумагу с предварительно напечатанной информацией, но чернила не должны смещаться от высоких температур, используемых при печати.

- **Конверты**

Конверты не должны быть изогнуты, скручены или деформированы другим образом. Клапан должен быть прямоугольной формы, а клей должен выдерживать высокую

температуру валика давления, используемого в этом типе устройства. Конверты с прозрачными окошками использовать нельзя.

- **Наклейки**

Наклейки также должны быть типа, рекомендованного для использования в копировальных аппаратах и лазерных принтерах, который подразумевает, что страница основания носителя полностью покрыта наклейками. Другие типы этикеток могут повредить устройство, если этикетки отклеятся в ходе печати.

## Загрузка бумаги в лоток 1/2/3

В качестве примера описана процедура загрузки бумаги в лоток 1. Аналогичная процедура применяется к лотку 2/3 (дополнительному).

- 1 Извлеките кассету для бумаги.

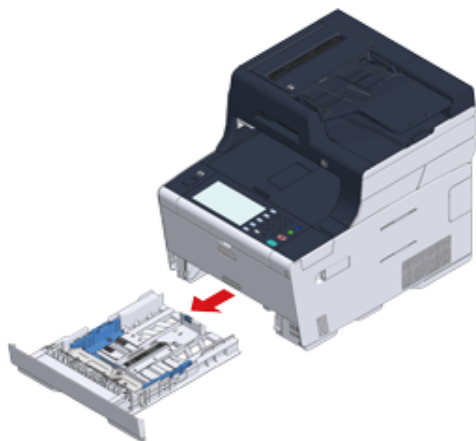

- 2 Сдвиньте направляющую бумаги (a) до значения ширины загружаемой бумаги.

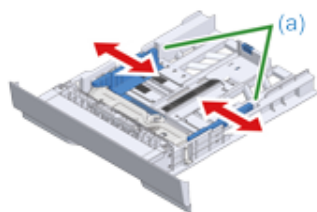

- 3 Сдвиньте ограничитель бумаги (b) до значения длины загружаемой бумаги.

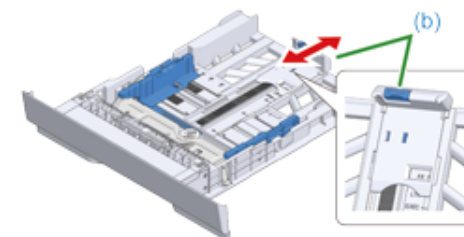

- 4 Тщательно пролистайте стопку бумаги, а затем выровняйте ее по краям.

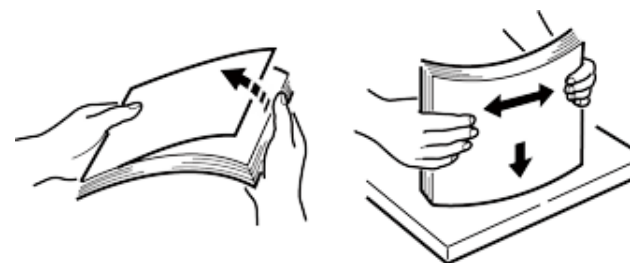

- 5 Загрузите бумагу стороной для печати вниз.



Не загружайте бумагу выше отметки "▽" на направляющей для бумаги.

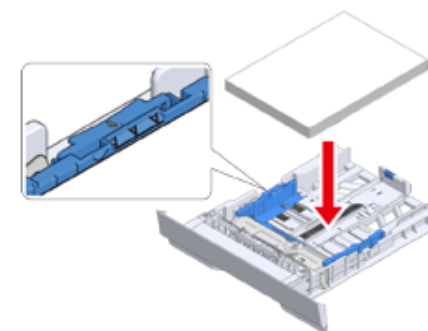

- 6 Закрепите загруженную бумагу специальной направляющей.



**7** Вставьте кассету для бумаги до упора.



**8** На сенсорной панели нажмите [Device Settings (Настройки устройства)].

**9** Нажмите [Paper Setup (Установка бумаги)].

**10** Выберите лоток, в который загружена бумага.

**11** Установите [Paper Size (Размер бумаги)], [Media Type (Тип носителя)] и [Media Weight (Вес носителя)].

**12** Нажимайте [Back (Назад)], пока не отобразится основной экран.

## Загрузка бумаги в МЦ лоток



- Не прижимайте бумагу сверху, а также не извлекайте ее, пока принтер выполняет печать из МЦ лотка. Если необходимо остановить печать, откройте выходной лоток.

Для получения инструкций об извлечении бумаги см. раздел «Если произошло замятие бумаги».

- При энергичном открытии и закрытии МЦ лотка ролик подачи бумаги МЦ лотка может упасть и препятствовать загрузке бумаги. Если ролик подачи бумаги МЦ лотка упал, поднимите его перед загрузкой бумаги.

**1** Откройте МЦ лоток вперед, поместив палец в выемку спереди.



**2** Извлеките подставку для бумаги, удерживая ее за центральную часть.



- 3 Откройте дополнительную подставку.

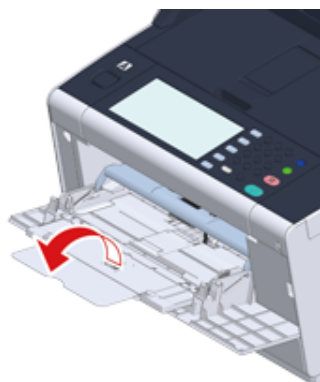

- 4 Отрегулируйте направляющую ручной подачи бумаги в соответствии с шириной загружаемой бумаги.

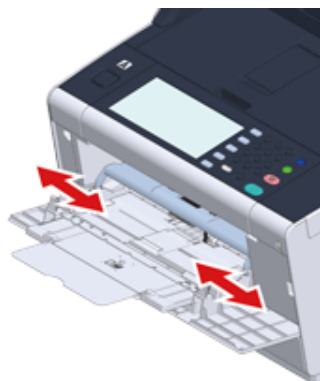

- 5 Убедитесь, что ролик подачи бумаги установлен в правильном положении.

Если ролик подачи бумаги упал, сдвиньте его вверх и зафиксируйте.

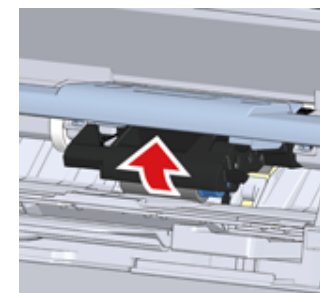

- 6 Вставьте бумагу печатной стороной вверх, чтобы край пачки касался переднего края лотка подачи.



Не загружайте бумагу выше отметки "▽".



Если принтер находится в режиме энергосбережения, нажмите кнопку  (Режим энергосбережения) для вывода принтера из этого режима.

- 7 Установите [Paper Size (Размер бумаги)], [Media Type (Тип носителя)] и [Media Weight (Вес носителя)] на экране установки бумаги.

- 8 Нажмите [Close (Закреть)].



- Не загружайте бумагу различного размера, типа или плотности.
- При добавлении листов бумаги извлеките бумагу из МЦ лотка, соберите все листы в одну пачку и выровняйте края листов, а затем загрузите бумагу в принтер.
- Не помещайте в универсальный лоток ничего, кроме бумаги.

## Хранение бумаги

Для поддержания качества бумаги следует хранить при следующих условиях.

- В шкафу или другом сухом темном месте.
- На плоской поверхности.
- Температура: 20°C
- Влажность: 50 % (относительная).

Не храните бумагу в местах, приведенных ниже:

- непосредственно на полу;
- при воздействии на бумагу прямых солнечных лучей;
- возле внутренних или внешних стен;
- на неровной поверхности;
- в местах, где возможно возникновение статического электричества;
- в местах с повышенным уровнем температуры и с постоянным изменением температуры;
- вблизи данного устройства, кондиционера воздуха, обогревателя или трубопровода.



- Бумагу следует распаковывать непосредственно перед использованием.
- Не следует оставлять бумагу распакованной в течение длительного времени. Это может привести к возникновению неполадок при печати.
- В зависимости от носителя для печати, среды, условий хранения качество печати может ухудшиться или распечатки могут быть закручены.

## Установка документа

В данной главе описывается, как устанавливать в устройство документы.

- Сведения о документах, которые можно установить
- Установка в АПД
- Установка на стекло экспонирования

### Сведения о документах, которые можно установить

#### • Сведения о том, куда можно установить документ

Документ можно установить в АПД или на стекло экспонирования при копировании, сканировании или передаче документа по факсу.

#### • АПД

<b>Сканируемый формат</b>	A4, A5, A6, B5, B6, Letter, Legal 13/13.5/14, Executive, Statement, 8.5 SQ, Folio
<b>Емкость лотка</b>	50 листов (80 г/м <sup>2</sup> ) или максимальная толщина 5 мм (0,2 дюйма)
<b>Плотность бумаги</b>	60–105 г/м <sup>2</sup> (16–28 фунтов)

#### • Стекло экспонирования

<b>Сканируемый формат</b>	A4, A5, A6, B5, B6, Letter, Executive, Statement, 8.5 SQ
<b>Толщина документа</b>	До 20 мм



Для документов формата А6 функция двустороннего сканирования недоступна.



Перед установкой документов с клеящими веществами, чернилами или корректурной жидкостью убедитесь, что они полностью просохли.

#### • Сведения о документах, которые нельзя установить в АПД

Следующие документы недопустимо устанавливать в АПД. Расположите документ на стекле экспонирования.

- Порванные документы.
- Документы согнуты или повреждены
- Скрученные документы и документы со сгибами
- Влажные документы
- Документы, которые соединяются друг с другом из-за статического электричества
- Документы из копировальной бумаги
- Ткань, металлические листы или ОНР-пленка
- Скрепленные, кадрированные и скрепленные лентой документы или документы с клеящимися заметками
- Наклеенные друг на друга документы или документы с клеем

- Глянцевые документы
- Документы, покрытые оболочкой
- Документы с невысохшими чернилами или корректурной жидкостью

Во избежание повреждения стекла экспонирования соблюдайте следующие меры предосторожности.

- Во время копирования плотного документа не прижимайте его к стеклу экспонирования с силой.
  - Твердые документы кладите осторожно.
  - Не устанавливайте документ с острыми выступами.
- **Сведения о сканируемой области**  
Недопустимо сканировать текст или изображения, если область сканирования отходит на 2 мм от краев стандартной бумаги.

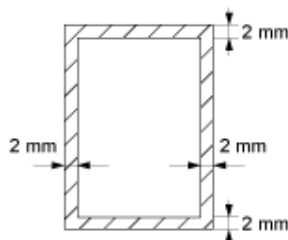

## Установка в АПД



Не кладите стопку бумаги на крышку АПД.

В противном случае ролик подачи бумаги устройства АПД может упасть и препятствовать загрузке документов.

- 1 Откройте крышку АПД.



- 2 Вставьте ролик подачи бумаги в крышку АПД.



### 3 Закройте крышку АПД.



### 4 Установите документ в АПД лицевой стороной вверх.

Если для [Direction (Направление)] установлено значение [Landscape (Ландшафт)], установите документ таким образом, чтобы его левый край подавался в АПД.



Если для [Direction (Направление)] установлено значение [Portrait (Книжная)], установите документ таким образом, чтобы его верхний край подавался в АПД.



### 5 Отрегулируйте направляющие согласно ширине документа.



- В случае частого возникновения проблем, связанных с подачей бумаги, при отправке с АПД документов сократите количество устанавливаемых страниц документа.
- Можно загрузить документ объемом до 50 листов (80 г/м<sup>2</sup>) и 5 мм в высоту вне зависимости от его размера.
- Если документ, который необходимо установить в АПД, скручен, отрегулируйте направляющие документа в соответствии с шириной загружаемого документа.



## Установка на стекло экспонирования

- 1 Откройте крышку стекла экспонирования.
- 2 Поместите документ на стекло экспонирования лицевой стороной вниз.  
Если для [Direction (Направление)] установлено значение [Portrait (Книжная)], отрегулируйте верхний край документа по левому верхнему углу стекла.



Если для [Direction (Направление)] установлено значение [Landscape (Ландшафт)], отрегулируйте правый край документа по левому верхнему углу стекла.



Не давите на стекло экспонирования.



- 3 Аккуратно закройте крышку стекла экспонирования.



Не закрывайте крышку стекла экспонирования с силой.

В противном случае ролик подачи бумаги устройства АПД может упасть и препятствовать загрузке документов.

Если ролик подачи бумаги АПД упал, откройте и закройте крышку АПД.

# 4

## Копирование

---

**Копирование**

**Отмена копирования**

**Указание числа копий**

**Описание экранов, отображающихся в процессе копирования**



## Копирование

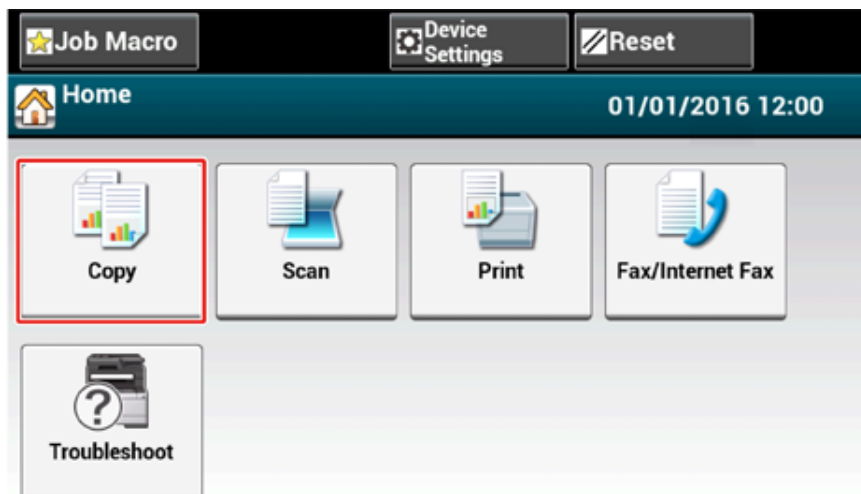

- 1 Нажмите кнопку [Copy (Копирование)] на сенсорной панели или  (КОПИРОВАНИЕ) — на панели оператора.

Дисплей сенсорной панели переключится на верхний экран копирования.





- 2 Расположите документ в устройстве АГД или на стекле экспонирования.

- 3 Произведите необходимые настройки копирования.

-  Полезные функции (Разширено ръководство)
-  Обеспечение лучшего качества печати (Разширено ръководство)
-  Настройки цвета (Разширено ръководство)

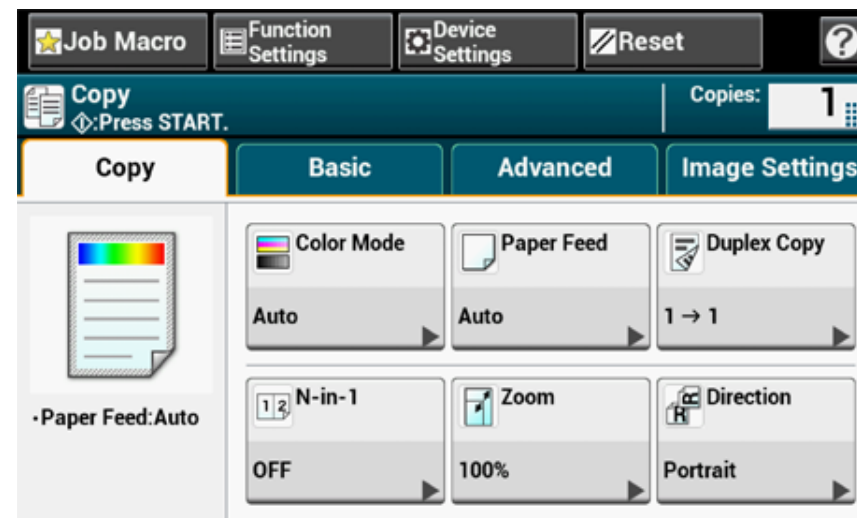
 Расширенные настройки копирования (Разширено ръководство)



- 4 Нажмите кнопку  (ПУСК).

## Отмена копирования

Копирование можно отменить до того, как отобразится сообщение о завершении копирования.

- 1 Во время сканирования документа нажмите кнопку  (СТОП).



## Указание числа копий

- 1 Нажмите кнопку [Сору (Копирование)] на сенсорной панели или  (КОПИРОВАНИЕ) — на панели оператора.
- 2 Расположите документ в устройстве АПД или на стекле экспонирования.
- 3 Введите количество копий с помощью цифровой клавиатуры или цифровых кнопок.

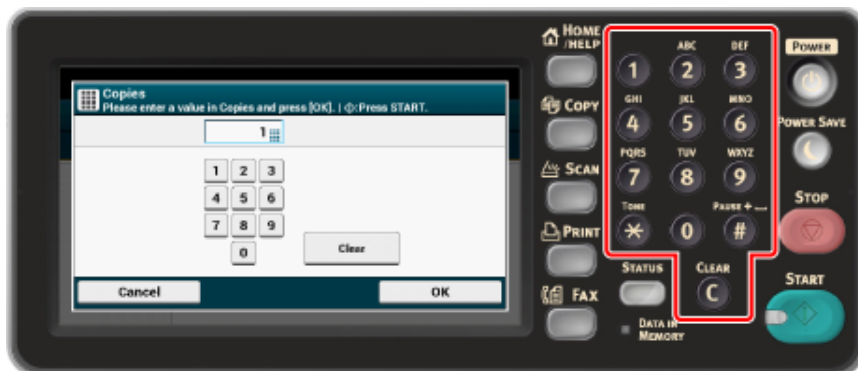

- Можно ввести число копий от 1 до 999.
- При вводе неправильного значения нажмите кнопку  (ОЧИСТИТЬ), затем введите правильное значение.

- 4 Нажмите кнопку  (ПУСК).



-  Сортировка каждого набора в постраничном порядке (режим сортировки) (Расширено ръководство)

## Описание экранов, отображающихся в процессе копирования

- Имена и функции элементов экрана для копирования

### Имена и функции элементов экрана для копирования

- Вкладка [Копирование]

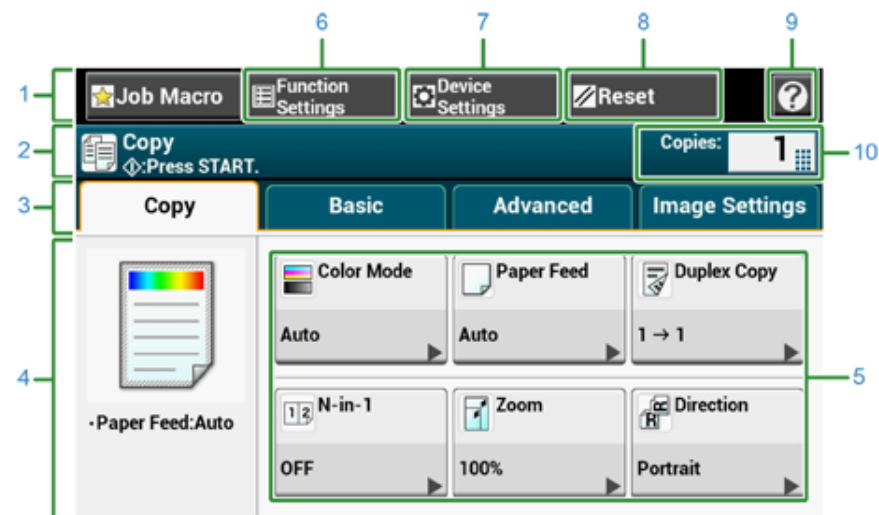

	Элемент	Описание
1	Область стационарных кнопок	Отображение кнопок, постоянно присутствующих на экране.
2	Заголовок и область направляющих операции	Отображение заголовка текущего экрана и обеспечение направляющих для возможных операций.
3	Значки вкладки	Отображение значков для вкладок. Для переключения между вкладками нажимайте значок.
4	Основная область	Предварительный просмотр выходных копий, создаваемых с помощью текущих настроек.
5	Кнопки быстрого доступа	Отображение кнопок быстрого доступа для использования некоторых функций копирования. На изображении экрана отображены параметры по умолчанию. Кнопки быстрого доступа на экране можно настроить в соответствии с вашими потребностями. См. Настройка сенсорной панели (Расширено руководство).
6	Настройки функции	Вывод на экран текущих настроек. Для некоторых функций настройку можно изменить.
7	Параметры устройства	Установка различных настроек, например, настройки администратора.
8	Сброс	Возврат параметров для текущего задания копирования к параметрам по умолчанию.

	Элемент	Описание
9		Отображение разделов справки.
10	Копии	Указание количества копий.

#### • Вкладка [Ос. свд]

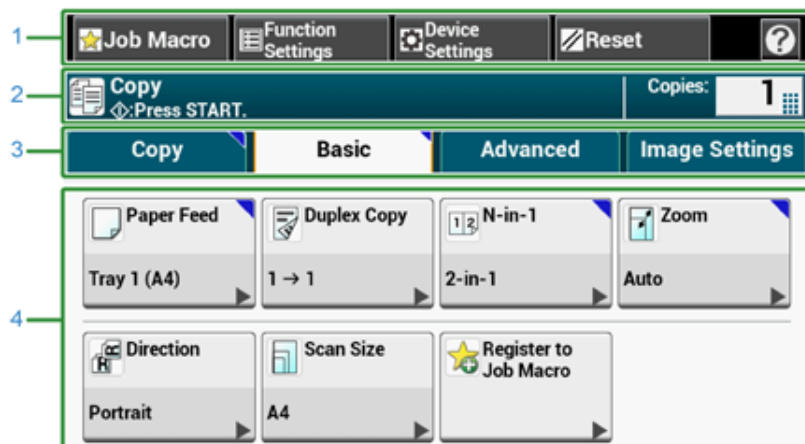

	Элемент	Описание
1	Подача бумаги	Выбор лотка для установки бумаги для копирования.
2	Двустороннее копирование	Копирование производится на обеих сторонах бумаги.
3	N-в-1	Печать нескольких страниц на одном листе бумаги.
4	Масштаб	Указание коэффициента масштабирования для получения увеличенных или уменьшенных копий.
5	Направление	Определение ориентации в соответствии с документом, верхний край сверху или верхний край слева.
6	Размер сканирования	Выбор размера сканирования в соответствии с размером документа.
7	Зарегистрировать в макрос задания	Сохранение текущих настроек в макрос задания.

#### • Вкладка [Расширенные]

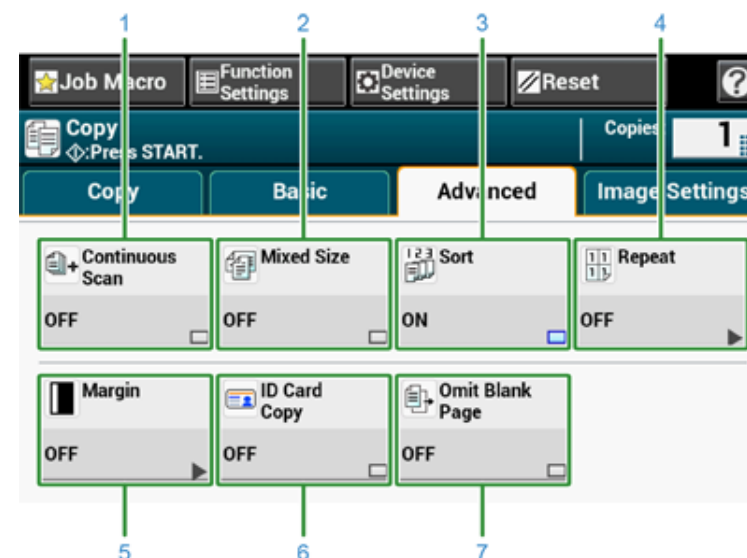

	Элемент	Описание
1	Непрерывное сканирование	Сканирование многостраничных наборов документов с помощью одного задания.
2	Документы различного размера	Сканирование документов одинаковой ширины, но разной длины в устройстве АПД для копирования на бумаге соответствующего размера.
3	Режим сортировки	Сортировка для создания наборов копий с таким же порядком страниц, как и в документе.
4	Повтор	Повторное копирование одного документа на одной стороне листа бумаги (2/4/8 копий).
5	Поля	Определение верхнего, правого, нижнего и левого поля на копии.
6	Копирование ID-карты	Данная функция позволяет копировать обе стороны ID-карты, например водительского удостоверения, на одну сторону листа бумаги.
7	Пропуск пустой стр.	Пропуск белой страницы при копировании.

• Вкладка [Параметры изображения]

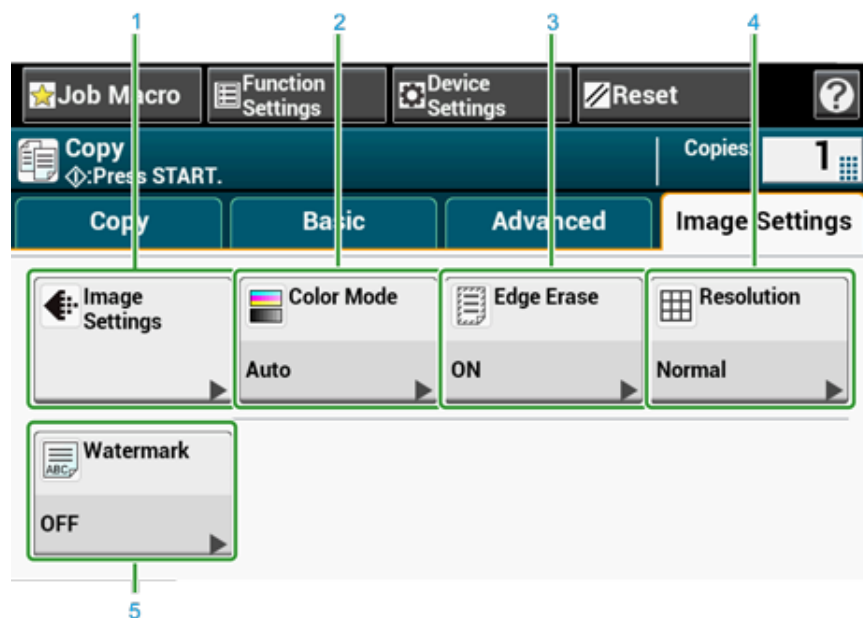

	Элемент	Описание
1	Параметры изображения	Установка следующих параметров изображения: Тип документа, удаление фона, удаление просвечивания, плотность, контрастность, оттенок, насыщенность и RGB.
2	Режим цветной печати	Выбор цветного режима копирования документа.
3	Стирание границ	Устранение теней, отображаемых по краям отсканированного изображения, например, книги.
4	Разрешение	Указание разрешения для сканирования документа.
5	Водяной знак	Выполнение тиснения текста при копировании.

• Экран [Настройки функции]

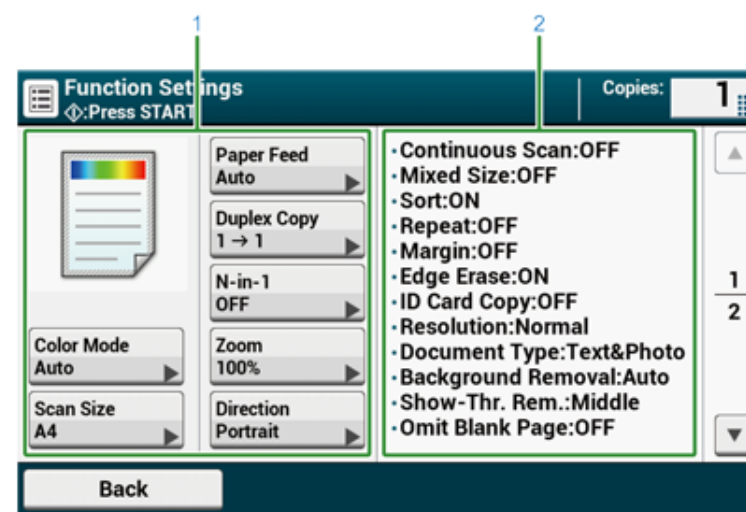

	Элемент	Описание
1	Область отображения параметров 1	Отображение текущих настроек для отображаемых элементов.
2	Область отображения параметров 2	Отображает список настроек, которые не были установлены с помощью элементов области отображения параметров 1.

# 5

## Сканирование

---

**Отправка сканированных данных в качестве вложения электронной почты**

**Сохранение отсканированных данных в общей папке**

**Отмена сканирования**

**Описание экранов сканирования**

## Отправка сканированных данных в качестве вложения электронной почты

В данном разделе содержится информация о том, как отправлять сканированные данные в качестве вложения электронной почты.

- Перед использованием функции сканирования на электронную почту
- Ввод адреса эл. почты для отправки сообщений эл. почты

### Перед использованием функции сканирования на электронную почту

Если настройка устройства выполняется с помощью [Easy Setup (Простая Установка)] > [E-mail Setting (Параметры электронной почты)], пропустите шаг «Перед использованием функции сканирования на электронную почту». Если сведения не указаны, выполните настройку в соответствии со следующими инструкциями.

- 1 Проверьте сведения, связанные с электронной почтой, следуя инструкциям в «Проверка информации о настройках».
- 2 На сенсорной панели нажмите [Device Settings (Настройки устройства)].
- 3 Нажмите [Easy Setup (Простая Установка)].
- 4 Введите имя и пароль администратора, а затем нажмите [OK (ОК)].



Имя и пароль администратора по умолчанию — «admin» и «999999», соответственно. Если пароль администратора был изменен после установки устройства, введите новый пароль.

- 5 Несколько раз нажмите [Skip>> (Пропуск>>)] для отображения [E-mail Setting (Параметры электронной почты)].
- 6 Нажмите [Next (Далее)].
- 7 Для ввода сведений, проверенных в шаге 1, следуйте инструкциям на экране.



[Установки эл. почты \(Разширено ръководство\)](#)



## Ввод адреса эл. почты для отправки сообщений эл. почты

- 1 На сенсорной панели нажмите [Scan (Сканирование)] или на панели оператора кнопку  (СКАНИРОВАНИЕ).
- 2 Расположите документ в устройстве АГД или на стекле экспонирования.
- 3 Нажмите [Сканирование на эл. почту].

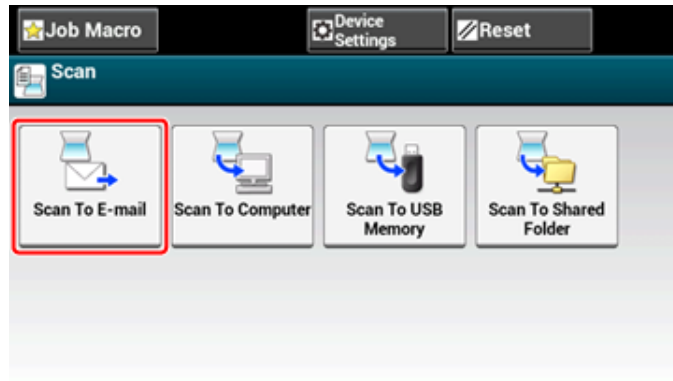

Если контроль доступа включен и адрес электронной почты текущего пользователя сохранен, данный адрес будет автоматически введен в поле [To (Получатель)].

- 4 Убедитесь, что выбрана вкладка [Сканирование на эл. почту].  
Для выбора [Копия] или [Ск. коп.] нажмите [Кому] несколько раз.

- 5 Нажмите [Manual Input (Ввод вручную)].

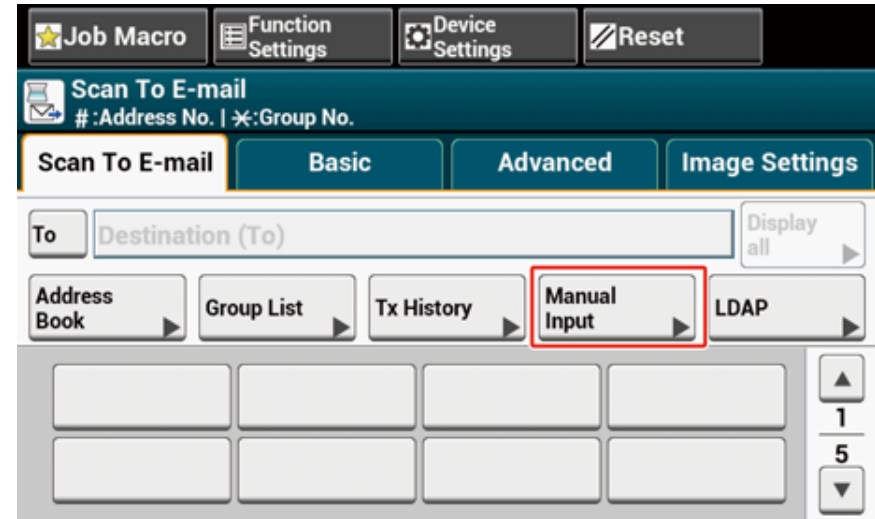

- 6 Введите адрес эл. почты.  
Можно ввести до 80 символов.



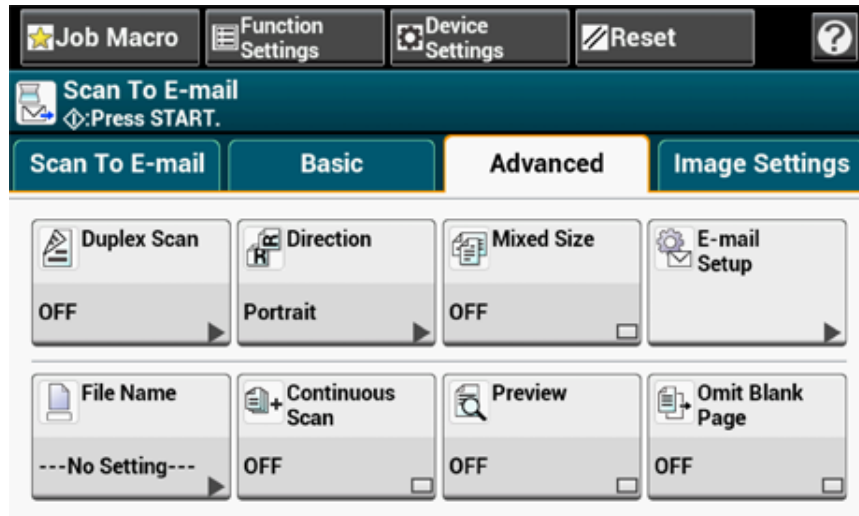

7 Настройте параметры сканирования при необходимости.



8 Нажмите [OK (OK)].

9 Нажмите кнопку  (ПУСК).



-  Определение получателя из адресной книги или списка групп (Расширено ръководство)
-  Определение получателя с помощью клавиши быстрого запуска (Расширено ръководство)
-  Определение получателя (поиск на LDAP-сервере) (Расширено ръководство)

## Сохранение отсканированных данных в общей папке

В данном разделе описан способ сохранения сканированных данных в общую папку в сети.

- Создание общей папки на компьютере
- Сохранение получателя (профиль)
- Использование функции сканирования в общую папку

### Создание общей папки на компьютере



При создании общей папки с помощью описанных ниже действий, все пользователи, чьи учетные записи зарегистрированы на вашем компьютере, могут открывать общую папку.

Создайте общую папку на компьютере, в которой будут храниться документы.

- 1 Нажмите на панели задач Windows кнопку [Start (Пуск)], а затем правой кнопкой мыши нажмите [Computer (Компьютер)] и выберите [Properties (Свойства)].
- 2 Проверьте имя компьютера в поле [Computer name (Имя компьютера)]. Проверенное имя компьютера требуется при сохранении места назначения в устройстве. Запишите его.
- 3 Закройте окно.
- 4 Создайте на компьютере папку для сохранения документов.
- 5 Щелкните правой кнопкой мыши созданную папку, а затем выберите [Properties (Свойства)].
- 6 Перейдите на вкладку [Sharing (Общие)], а затем нажмите [Advanced Sharing (Расширенная настройка)].
- 7 Установите флажок [Share this folder (Открыть общий доступ к этой папке)] и нажмите [Permissions (Разрешения)].
- 8 В разделе [Permissions for Everyone (Разрешения для группы "Все")] для параметра [Change (Изменение)] установите флажок [Allow (Разрешить)], а затем нажмите [OK (OK)].
- 9 Щелкните [OK (OK)].

## Сохранение получателя (профиль)

Создать общую папку и сохранить ее на устройстве в качестве получателя.

Можно сохранить до 50 профилей.

1 На сенсорной панели нажмите [Параметры устройства].

2 Нажмите [Профиль].

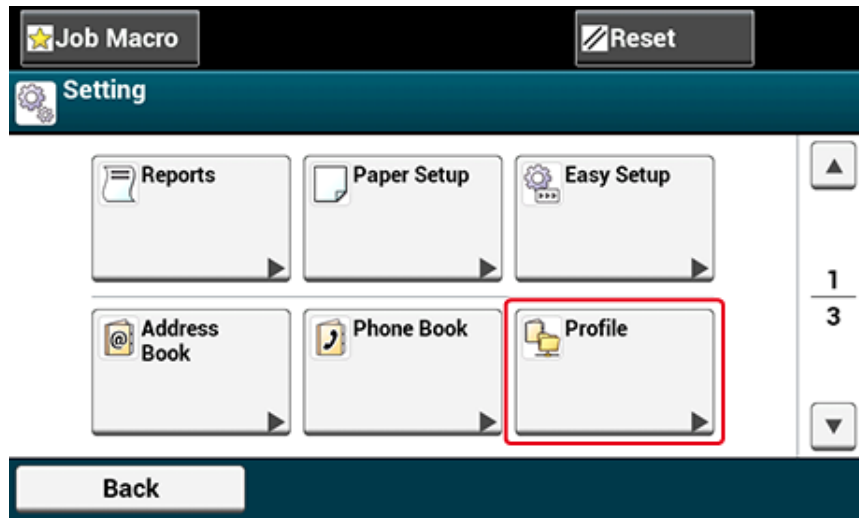

3 Выберите номер и нажмите [Сохранить].

4 Введите имя профиля и нажмите [Далее].

5 Выберите настройку, а затем нажмите [Далее].

6 Введите название компьютера места назначения и имя папки общего доступа в формате "\\название компьютера места назначения\имя папки общего доступа".

Пример: \\PC1\общий доступ



- Если в сети нет сервера DNS, невозможно указать компьютер с помощью имени компьютера (название компьютера места назначения). В данном случае используйте IP-адрес компьютера.

Пример: \\192.168.0.3\общий доступ

7 Нажмите [Далее].

8 Если для общей папки установлены права доступа, укажите имя пользователя и пароль в полях [User Name] и [Password].



- Если выполнено управление доменом, введите "Имя пользователя@имя домена".
- Если выполнено управление доменом и невозможно установить соединение даже после ввода "Имя пользователя@имя домена", удалите "@имя домена".
- Также перейдите на веб-страницу устройства, выберите [Установки Админ.] > [Меню сети], а затем установите имя домена NetBIOS в поле [Имя рабочей группы] в [NBT].
  - Для установки имени домена проверьте его значение с администратором сети.

9 Нажмите [Close (Закреть)].

10 При необходимости настройте другие элементы.

11 Нажмите [OK].

## Использование функции сканирования в общую папку

Сканированные данные сохраняются в форматах PDF, JPEG, TIFF или XPS, а затем отправляются в общую папку. По умолчанию установлен формат PDF.

Подключите устройство к сети и создайте на компьютере общую папку перед использованием функции сканирования в общую папку.

 Подключение кабеля ЛВС/USB-кабеля

 Создание общей папки на компьютере



При выполнении этой процедуры используются заводские настройки по умолчанию.

- 1 На сенсорной панели нажмите [Scan (Сканирование)] или на панели оператора кнопку  (СКАНИРОВАНИЕ).
- 2 Расположите документ в устройстве АПД или на стекле экспонирования.
- 3 Нажмите [Сканировать в общую папку].
- 4 Нажмите [Выбрать профиль].  
Если профиль не отображается, проверьте настройки сканирования в общую папку.

 Создание общей папки на компьютере

- 5 Выберите профиль.



На вкладке [Advanced (Расширенные)] установите флажок [Preview (Предварительный просмотр)] для предварительного просмотра отсканированного изображения.

- 6 Настройте параметры сканирования при необходимости.
- 7 Нажмите кнопку  (ПУСК).

## Отмена сканирования

Сканирование можно отменить, даже если отображается сообщение о начале сканирования.

- 1 На панели оператора нажмите кнопку  (СТОП).



## Описание экранов сканирования

В данном разделе описываются элементы экрана.

- Экран «Сканирование на электронную почту»
- Экран «Сканирование в общую папку»

### Экран «Сканирование на электронную почту»

- Вкладка [Scan To E-mail (Сканирование на электронную почту)]

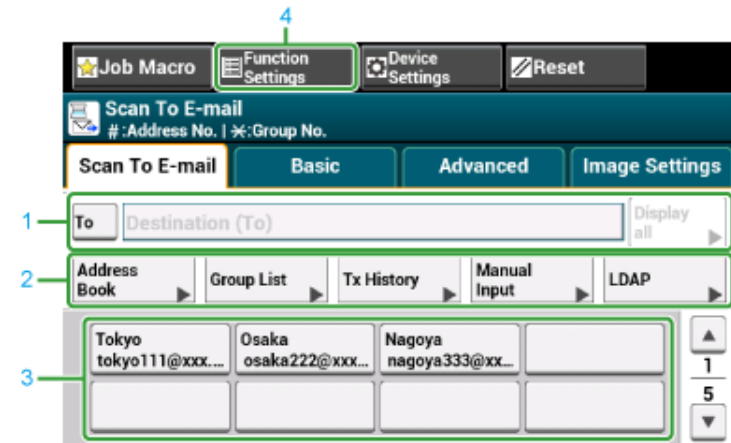

	Элемент	Описание
1	Область назначения	Выберите адрес электронной почты получателя. Выбранный адрес электронной почты отобразится в этой области. Если выбрано по меньшей мере одно место назначения, можно нажать [Отобразить все] для редактирования, добавления или удаления получателя.
2	Кнопки быстрого доступа	Отображение кнопок быстрого доступа для использования функций сканирования. На изображении экрана отображены параметры по умолчанию. Кнопки быстрого доступа на экране можно настроить в соответствии с вашими потребностями. См. Настройка сенсорной панели (Расширено руководство).
3	Кнопки быстрого набора	Отображение назначений на кнопки быстрого набора. Нажмите кнопку, чтобы добавить получателя.
4	Настройки функции	Вывод на экран текущих настроек. Для некоторых функций настройку можно изменить.

• Вкладка [Basic (Основные сведения)]

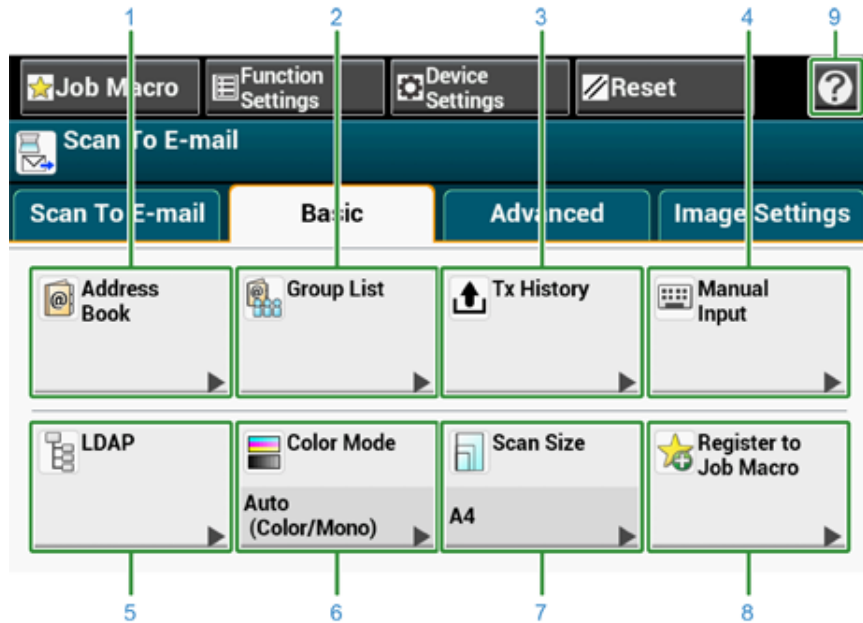

Элемент	Описание
1	Адресная книга Отображение адресов электронной почты, сохраненных в адресной книге. Выберите из адресной книги адрес электронной почты, который будет местом назначения.
2	Список групп Отображение списка групп, в которых сохранены адреса электронной почты. Выберите группу как место назначения из списка групп.
3	История ПРД Отображение истории передач. Из истории передач можно выбрать получателя.
4	Ввод вручную Введите адрес электронной почты вручную, чтобы использовать его как место назначения.
5	LDAP Поиск адреса электронной почты получателя на сервере LDAP. Существует два способа поиска: быстрый поиск и расширенный поиск.
6	Режим цветной печати Выбор цветного режима сканирования документа.
7	Размер сканирования Установка размера сканирования при сканировании документа.
8	Зарегистрировать в макрос задания Сохранение текущих настроек в макрос задания.

Элемент	Описание
9	Отображение разделов справки.

• Вкладка [Advanced (Расширенные)]

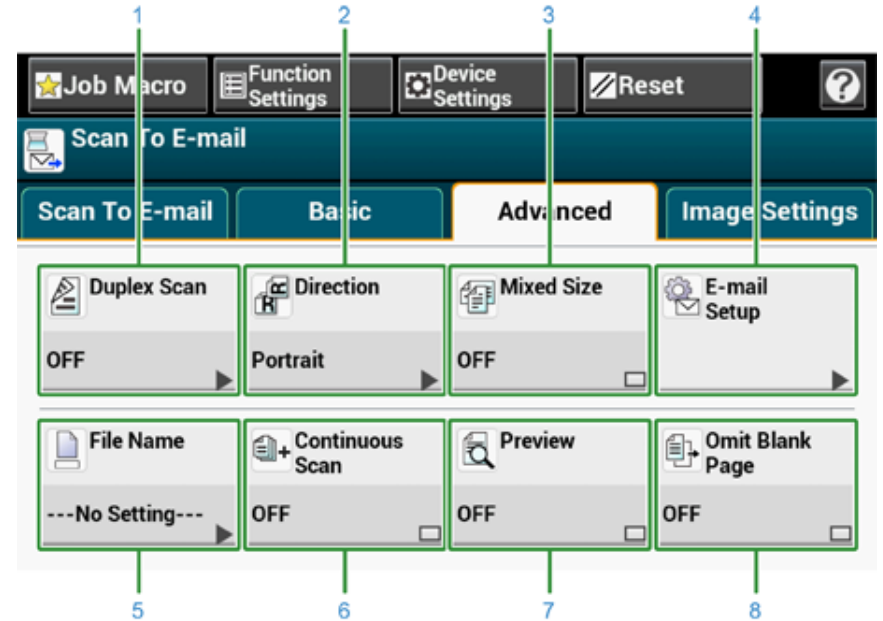

Элемент	Описание
1	Двустороннее сканирование Запуск двусторонней печати. Установите данную функцию для сканирования обеих сторон документа.
2	Направление Определение ориентации изображений.
3	Документы различного размера Сканирование документов разного формата.
4	Параметры эл. почты Установка адреса электронной почты в качестве адреса для ответа. Если получатель ответит на полученное сообщение электронной почты, ответ будет отправлен на адрес, указанный в данном элементе. Установка темы сообщения электронной почты. Указывает текст сообщения электронной почты.



	Элемент	Описание
5	Имя файла	Указывает имя отсканированного файла. В противном случае файл будет назван в соответствии с параметрами по умолчанию.
6	Непрерывное сканирование	Сканирование многостраничного документа с помощью одного задания.
7	Предварительный просмотр	Определение необходимости предварительно просматривать отсканированные изображения.
8	Пропуск пустой стр.	Пропуск пустых страниц при сканировании.

### • Вкладка [Image Settings (Параметры изображения)]

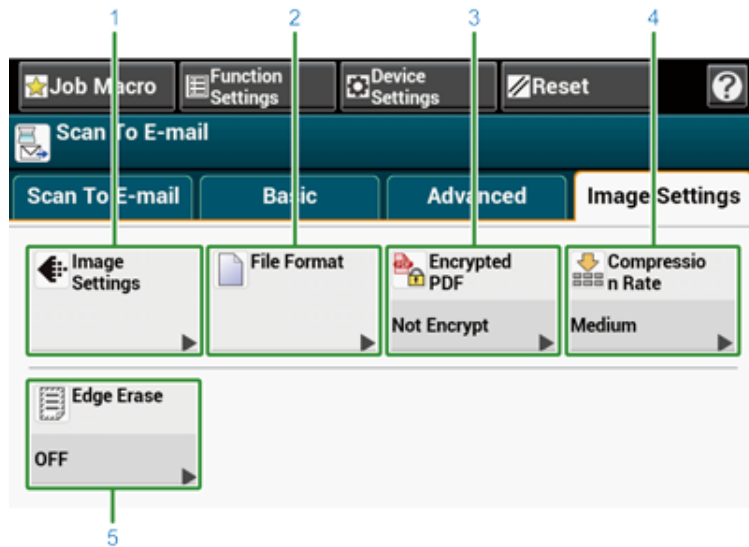

	Элемент	Описание
1	Параметры изображения	Установка следующих параметров изображения: плотность, тип документа, разрешение, удаление фона, удаление просвечивания, контрастность, оттенок, насыщенность и RGB.
2	Формат файла	Указывает формат отсканированного файла.
3	Шифрованный PDF	Создание зашифрованного отсканированного файла (защищенного паролем). Данная функция доступна, если в качестве формата файла установлено PDF или HC-PDF.
4	Коэффициент сжатия	Указывает уровень сжатия отсканированного файла.
5	Стирание границ	Устранение теней, отображаемых по краям отсканированного файла, например, книги.

### • Вкладка [Function Settings (Настройки функции)] > [Destination (Место назначения)]

Добавление, редактирование и удаление получателя, которому пересылается документ.

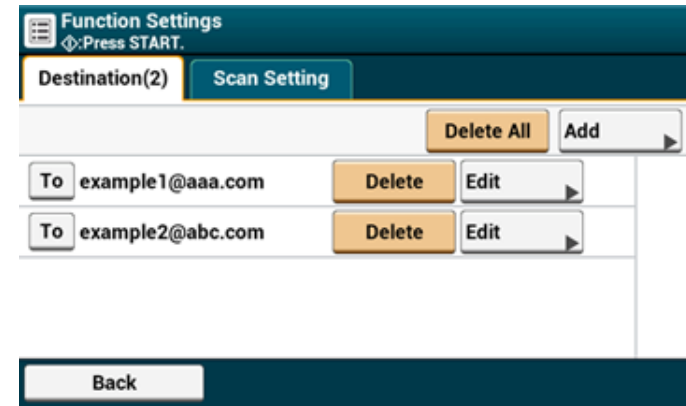

### • Вкладка [Function Settings (Настройки функции)] > [Scan Setting (Параметры сканирования)]

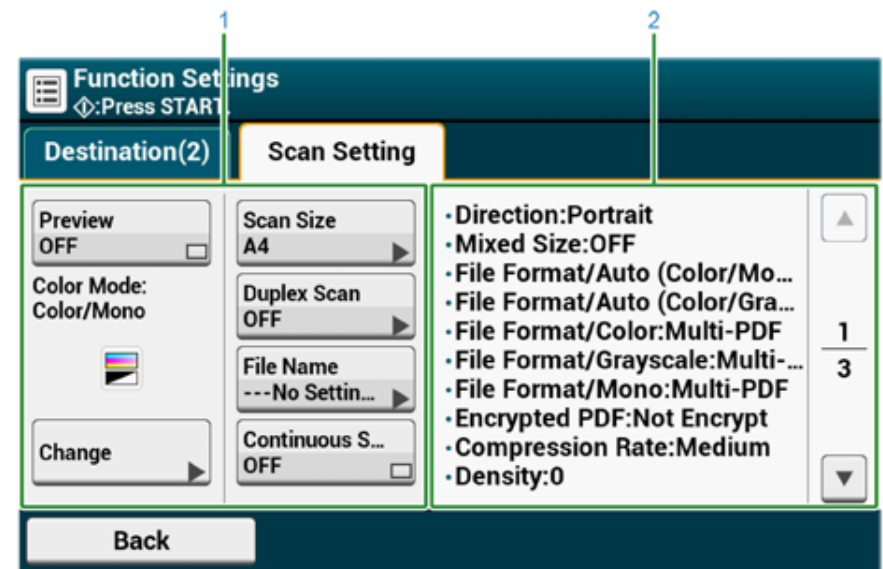

	Элемент	Описание
1	Область отображения параметров 1	Отображение текущих настроек для отображаемых элементов.
2	Область отображения параметров 2	Отображение списка настроек, которые не были установлены с помощью элементов области отображения параметров 1.

## Экран «Сканирование в общую папку»

### • Вкладка [Scan To Shared Folder (Сканирование в общую папку)]

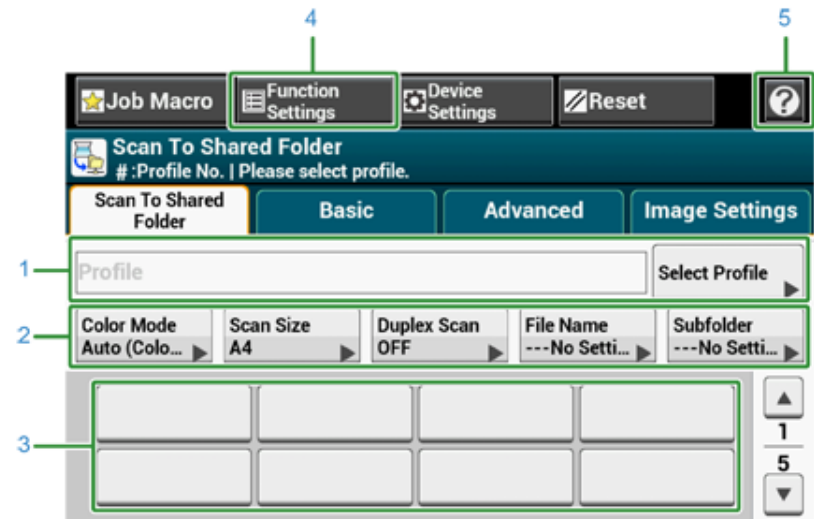

	Элемент	Описание
1	Область профиля	Выберите профиль получателя в [Выберите профиль]. Выбранный профиль отобразится в этой области.
2	Кнопки быстрого доступа	Отображение кнопок быстрого доступа для использования функций сканирования. На изображении экрана отображены параметры по умолчанию. Данные параметры можно изменить с помощью настроек администратора.
3	Кнопки быстрого набора	Отображение назначений на кнопки быстрого набора. Нажмите кнопку, чтобы добавить получателя.
4	Настройки функции	Вывод на экран текущих настроек. Для некоторых функций настройку можно изменить.
5		Отображение разделов справки.

• Вкладка [Basic (Основные сведения)]

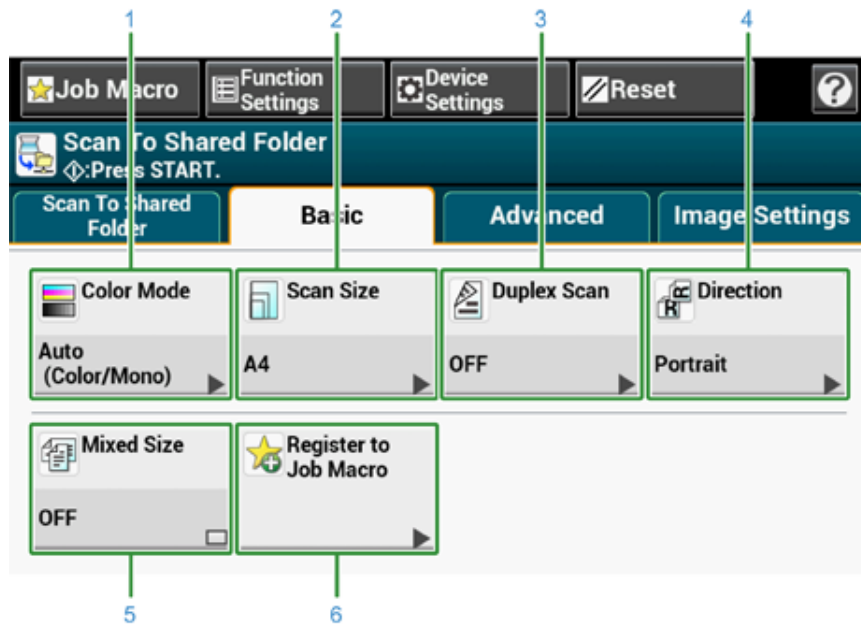

	Элемент	Описание
1	Режим цветной печати	Выбор цветного режима сканирования документа.
2	Размер сканирования	Установка размера сканирования при сканировании документа.
3	Двустороннее сканирование	Запуск двусторонней печати. Установите данную функцию для сканирования обеих сторон документа.
4	Направление	Определение ориентации изображений.
5	Документы различного размера	Сканирование документов разного формата.
6	Макрос задания	Сохранение текущих настроек в макрос задания.

• Вкладка [Advanced (Расширенные)]

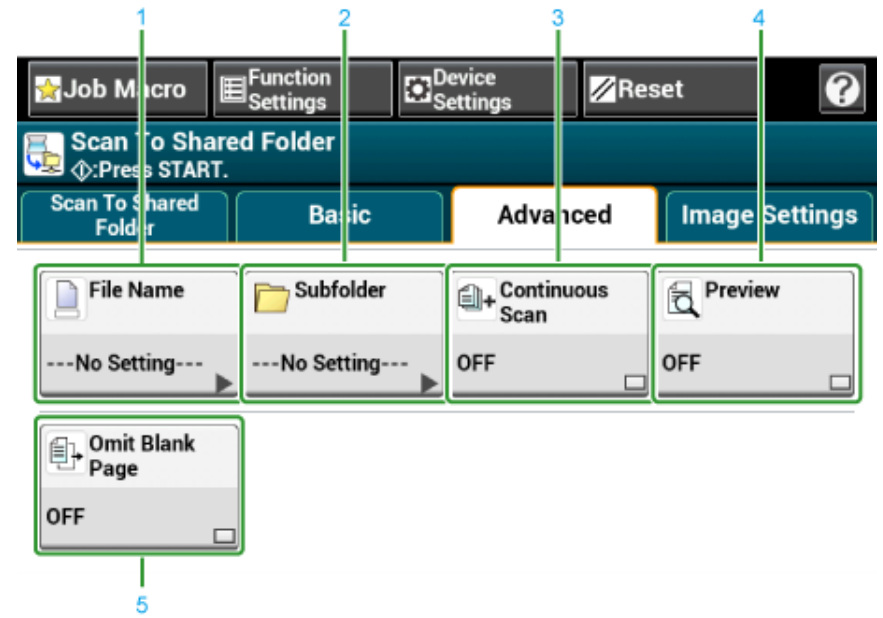

	Элемент	Описание
1	Имя файла	Указывает имя отсканированного файла. В противном случае файл будет назван в соответствии с параметрами по умолчанию.
2	Каталог	Выбор каталога для сохранения отсканированного документа. В противном случае отсканированные данные сохраняются в корневой папке.
3	Непрерывное сканирование	Сканирование многостраничного документа с помощью одного задания.
4	Предварительный просмотр	Определение необходимости предварительно просматривать отсканированные изображения.
5	Пропуск пустой стр.	Пропуск пустых страниц при сканировании.

• Вкладка [Image Settings (Параметры изображения)]

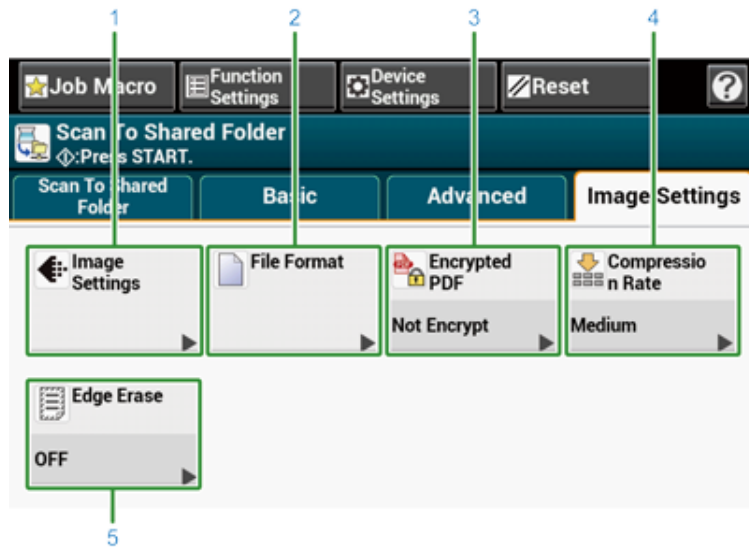

Элемент	Описание
1	Параметры изображения Установка следующих параметров изображения: плотность, тип документа, разрешение, удаление фона, удаление просвечивания, контрастность, оттенок, насыщенность и RGB.
2	Формат файла Указывает формат отсканированного файла.
3	Шифрованный PDF Создание зашифрованного отсканированного файла (защищенного паролем). Данная функция доступна, если в качестве формата файла установлено PDF или HC-PDF.
4	Коэффициент сжатия Указывает уровень сжатия отсканированного файла.
5	Стирание границ Устранение теней, отображаемых по краям отсканированного файла, например, книги.

• Вкладка [Function Settings (Настройки функции)] > [Profile (Профиль)]

Удаление выбранного профиля на вкладке [Профиль].

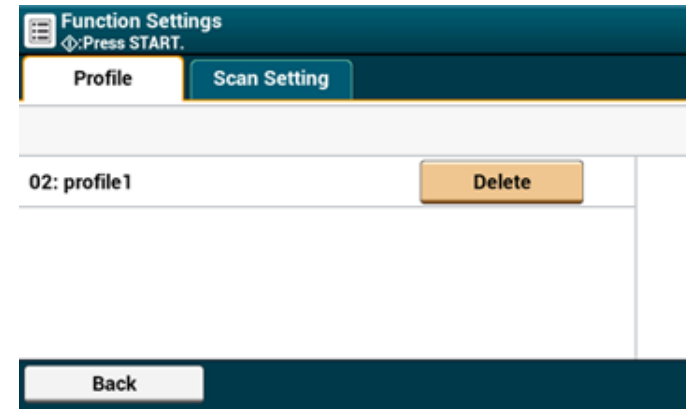

• Вкладка [Function Settings (Настройки функции)] > [Scan Setting (Параметры сканирования)]

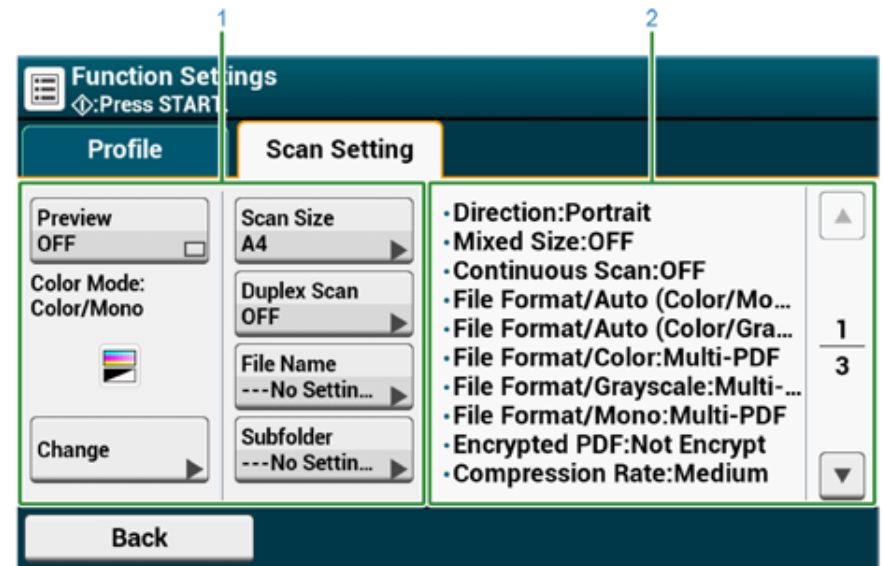

Элемент	Описание
1	Область отображения параметров 1 Отображение текущих настроек для отображаемых элементов.

	<b>Элемент</b>	<b>Описание</b>
2	Область отображения параметров 2	Отображение списка настроек, которые не были установлены с помощью элементов области отображения параметров 1.

# 6

## Печать

---

**Печать с компьютера (ОС Windows)**

**Печать с компьютера (Mac OS X)**

**Отмена задания печати**

**Сведения об экранах и функциях каждого драйвера принтера**

**Имена и функции элементов экрана для печати**

В качестве примера используется программа Блокнот для Windows и программа TextEdit для Mac OS X. Экраны и шаги могут различаться в зависимости от приложения.

## Печать с компьютера (ОС Windows)

- Для драйвера принтера PCL для ОС Windows
- Для драйвера принтера PS для ОС Windows

### Для драйвера принтера PCL для ОС Windows

- 1 Откройте файл для печати.
- 2 В меню [Файл] выберите [Печать].
- 3 Выберите драйвер принтера.

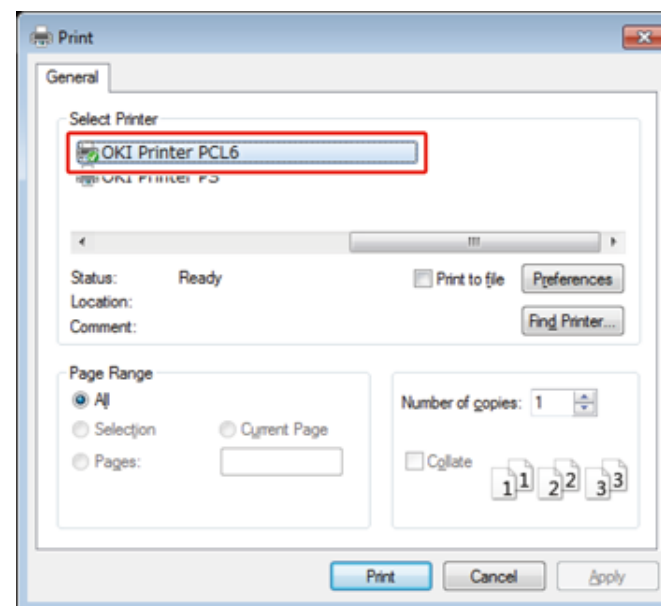

- 4 Нажмите [Настройки].

- 5 Измените настройки на каждой вкладке в соответствии с необходимыми требованиями.

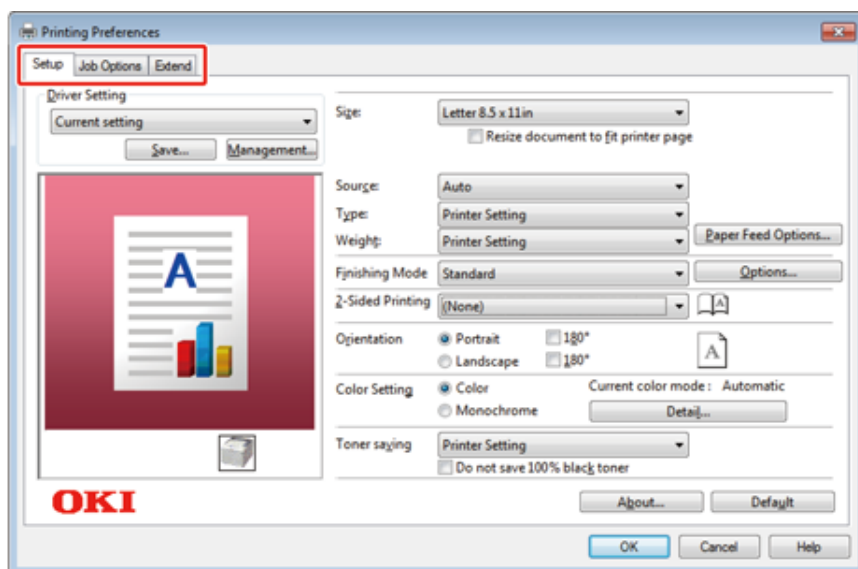

- 6 Нажмите [OK].  
7 На экране [Печать] нажмите [Печать].

## Для драйвера принтера PS для ОС Windows

- 1 Откройте файл для печати.
- 2 В меню [Файл] выберите [Печать].
- 3 Выберите драйвер принтера PS.
- 4 Нажмите [Настройки].

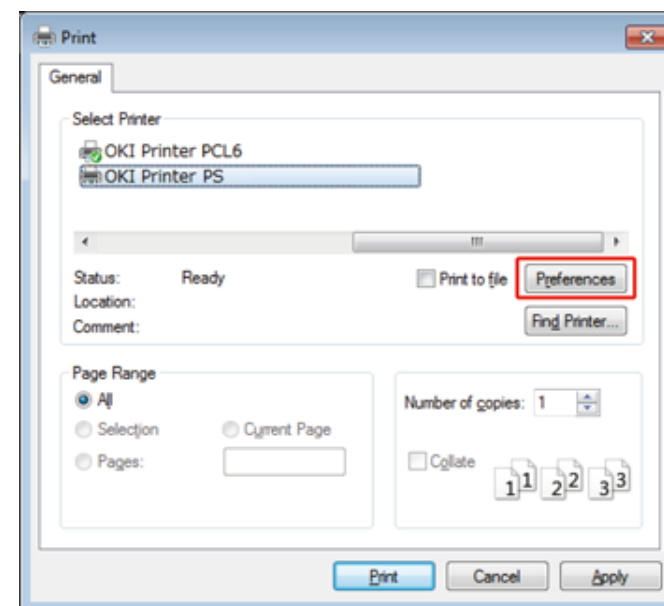



- 5 Измените настройки на каждой вкладке в соответствии с необходимыми требованиями.

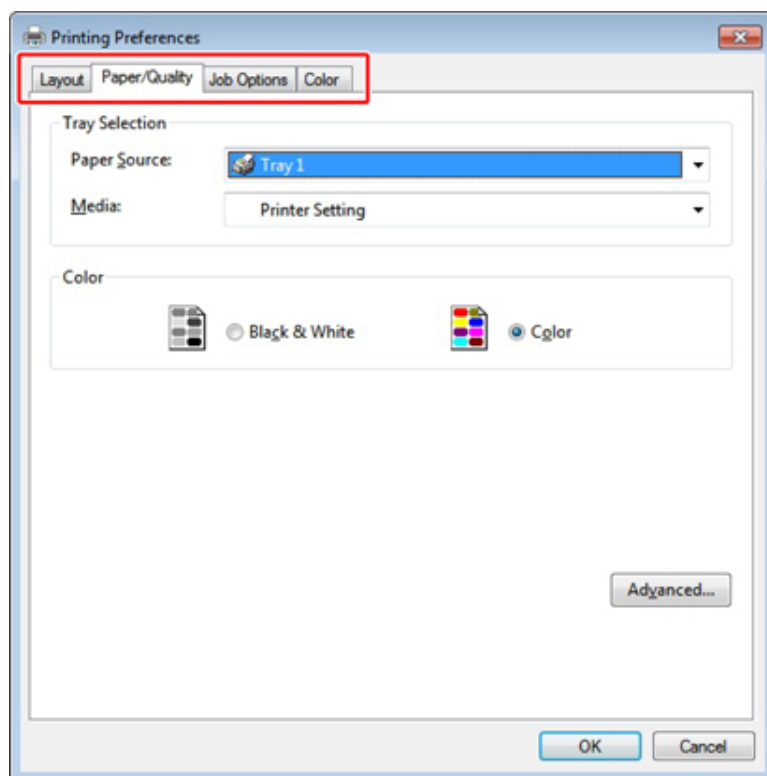

- 6 Щелкните [OK (OK)].
- 7 На экране [Печать] нажмите [Печать].

## Печать с компьютера (Mac OS X)

- Для Mac OS X

### Для Mac OS X

С помощью драйвера принтера можно установить размер и плотность бумаги, а также настроить лоток для бумаги.

- 1 Откройте файл для печати.
- 2 В меню [Файл] выберите [Печать].

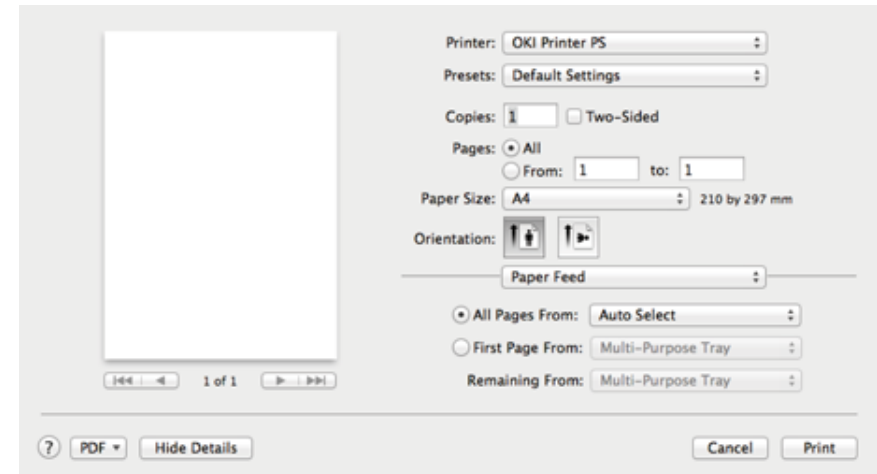

- 3 Выберите устройство в разделе [Printer (Принтер)].
- 4 Выберите размер бумаги в разделе [Paper Size (Размер бумаги)].
- 5 Измените настройки на каждой панели в соответствии с необходимыми требованиями.



Если в диалоговом окне печати для Mac OS X версий 10.8.5–10.11 не отображаются настройки параметров, щелкните [Show Details (Показать подробности)] внизу диалогового окна.

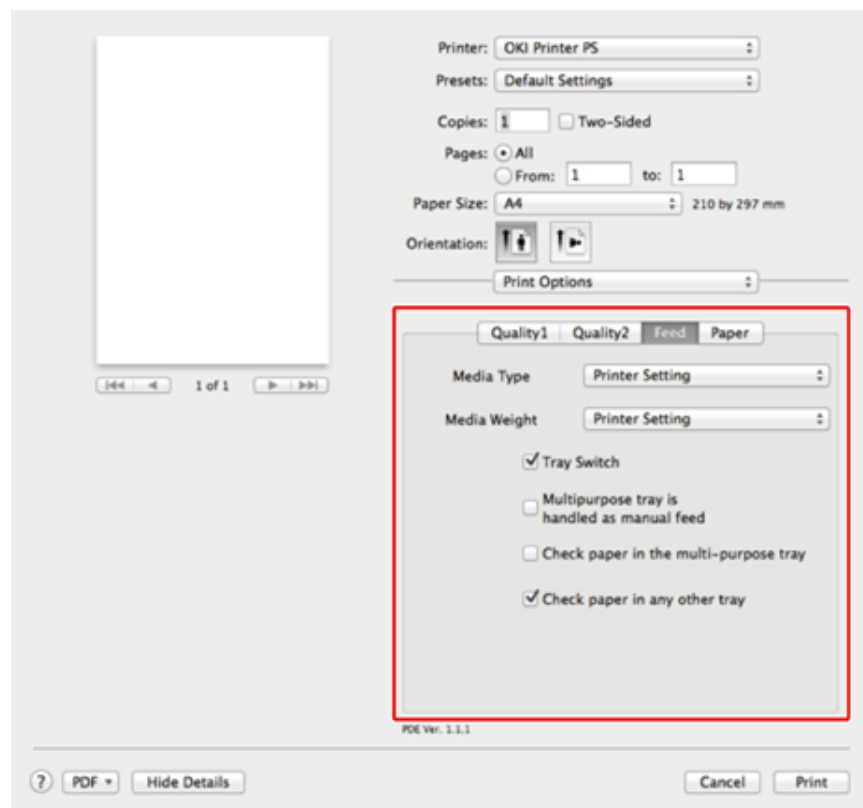

6 Щелкните [Печать].

## Отмена задания печати

---

Для отмены текущего задания на печать нажмите кнопку  (СТОП) на панели оператора.

Можно отменить задание на печать с компьютера, удалив его из списка заданий на панели оператора.



- Страницы, готовые к печати на устройстве, будут напечатаны.
- Если на сенсорной панели будет долгое время отображаться сообщение о выполнении печати, удалите задание печати на компьютере.

- 1 Нажмите кнопку  (СОСТОЯНИЕ) на панели оператора.
- 2 Нажмите вкладку [Информация устройства].
- 3 Нажмите [Список заданий].
- 4 Выберите задание для удаления, а затем нажмите кнопку [Удалить].
- 5 Нажмите [Yes (Да)] на экране подтверждения.

## Сведения об экранах и функциях каждого драйвера принтера

В данном разделе описываются экраны и функции драйверов принтера.

- Драйвер принтера PCL для ОС Windows
- Драйвер принтера PS для ОС Windows
- Драйвер принтера PS для ОС Mac X

### Драйвер принтера PCL для ОС Windows

#### • Вкладка [Настройка]

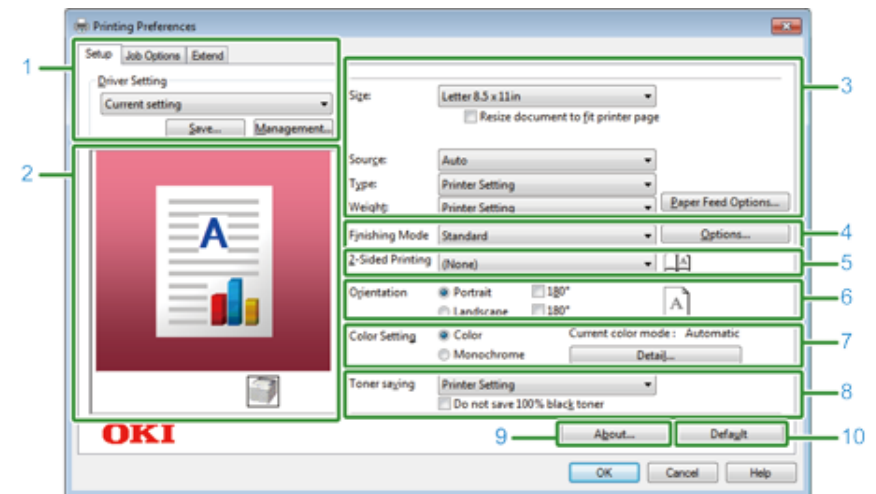

	Элемент	Описание
1	Настройки драйвера	Сохранение выбранных настроек.
2	Макет изображения	Отображение изображения-образца для установленного макета.
3	Бумага	Установка размера, типа, веса бумаги, способа подачи бумаги и других настроек.
4	Режим вывода	Установка многостраничной печати, печати буклетов и плакатов, а также других настроек.
5	Двусторонняя печать (дуплекс)	Установка настроек для двусторонней печати.
6	Ориентация	Определение направления печати.
7	Настройки цвета	Смена режимов цветной и монохромной печати.
8	Экономия тонера	Уменьшение плотности печати для сохранения тонера.
9	Сведения	Отображение версии драйвера принтера.
10	По умолчанию	Возврат настроек на вкладке к значениям по умолчанию.

- Вкладка [Параметры задания]

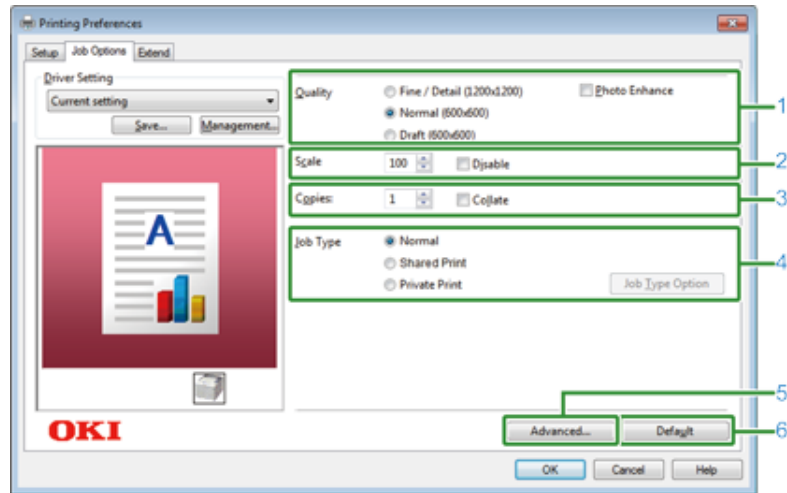

Элемент	Описание	
1	Качество	Выбор разрешения для печати.
2	Масштаб	Выбор увеличения/уменьшения для печати.
3	Копии	Указание количества копий для печати.
4	Тип задания	Определение типа печати.
5	Расширенные	Установка других настроек печати.
6	По умолчанию	Возврат каждого значения настройки на вкладке к значениям по умолчанию.

- Вкладка [Расширенная настройка]

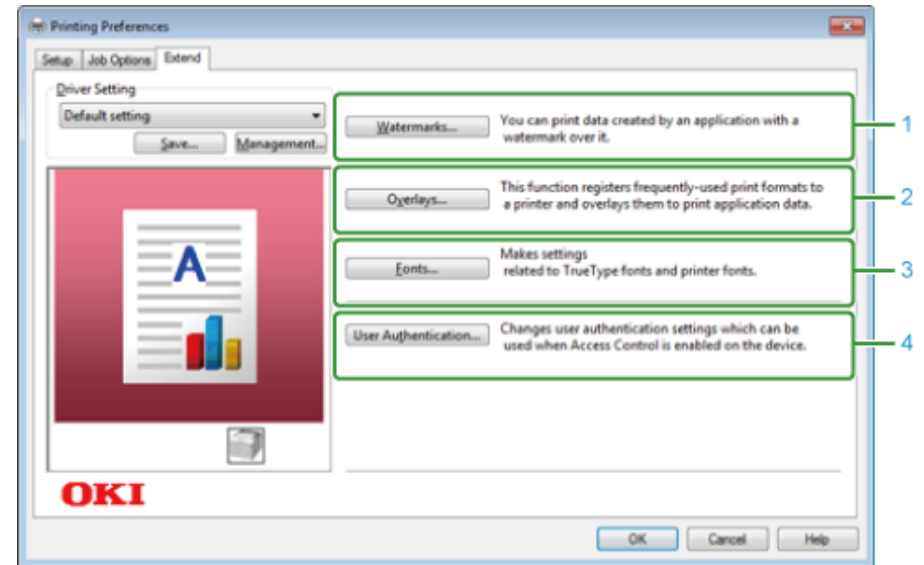

Элемент	Описание	
1	Водяные знаки	Установка использования тиснения.
2	Наложения	Установка при печати форматов печати, которые предварительно сохраняются в устройстве в качестве надпечаток.
3	Шрифты	Выбор шрифтов TrueType и шрифтов принтера.
4	Проверка подлинности пользователя	Установка идентификации пользователя.

## Драйвер принтера PS для ОС Windows

### • Вкладка [Компоновка]

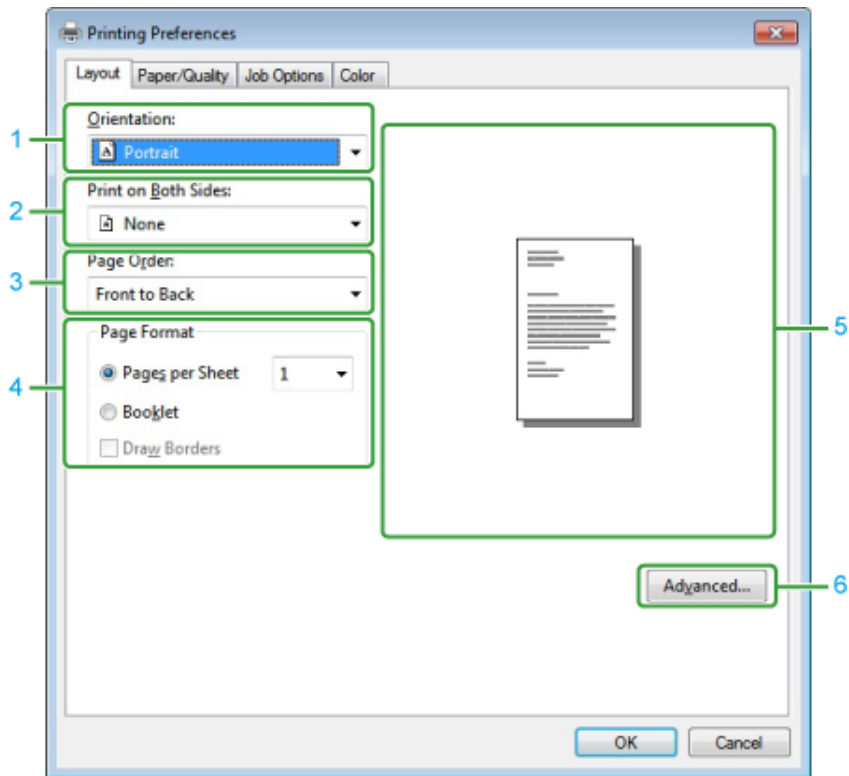

	Элемент	Описание
1	Ориентация	Определение направления печати.
2	Двусторонняя печать	Установка настроек для двусторонней печати.
3	Порядок страниц	Определение порядка страниц для печати.
4	Формат страницы	Определение количества страниц для печати на одном листе бумаги и печати буклета.
5	Макет изображения	Отображение изображения-образца для установленного макета.
6	Расширенные	Установка дополнительных настроек качества печати и размера бумаги.

### • Вкладка [Бумага/Качество]

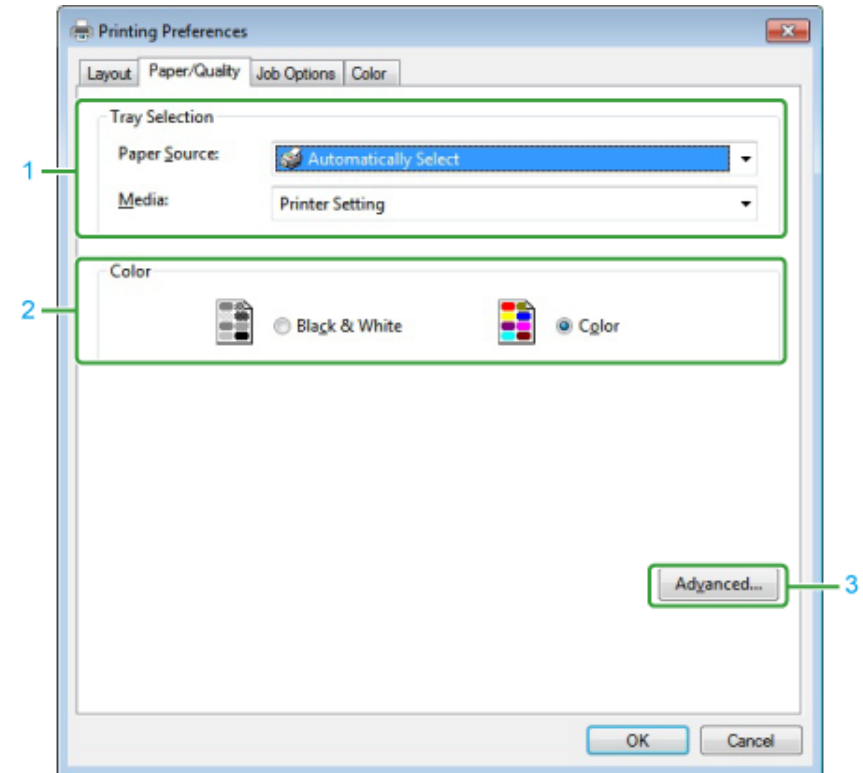

	Элемент	Описание
1	Выбор лотка	Изменение лотка для подачи бумаги.
2	Цветной	Выбор параметров "Цвет" или "Черно-белый".
3	Расширенные	Установка дополнительных настроек качества печати и размера бумаги.

• Вкладка [Параметры задания]

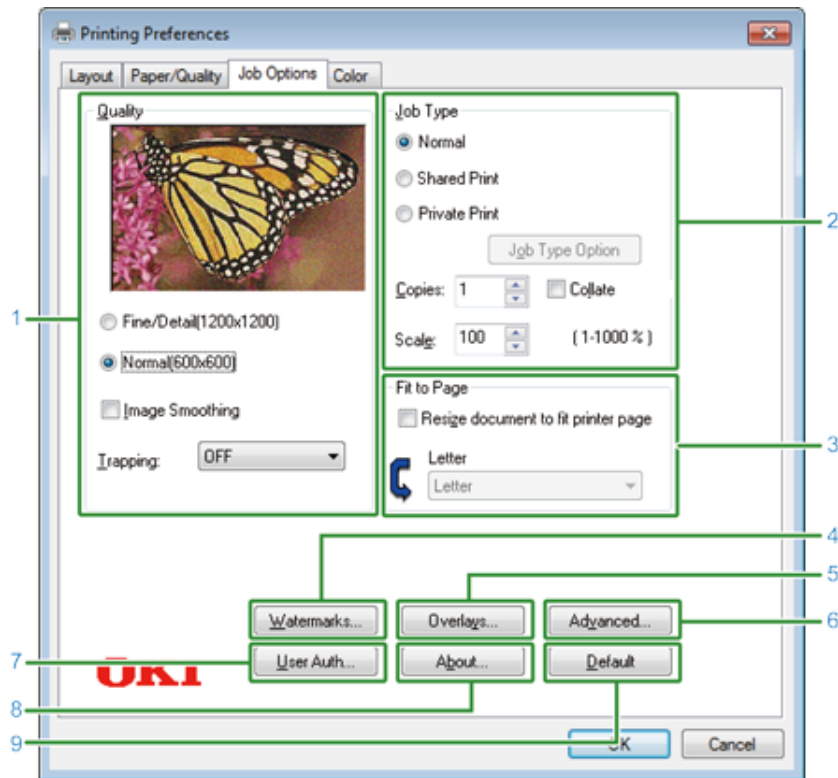

Элемент	Описание
1	Качество Выбор разрешения для печати. При выборе параметра [Экономия тонера] плотность печати уменьшается для экономии тонера.
2	Тип задания Определение типа задания и количества копий для печати. [Job Type Option (Параметр «Тип задания»)] доступен при выборе [Store to Shared (Сохранить как общее задание)] или [Private Print (Конфиденциальная печать)]. При установке флажка [Collate (Разложить)] выполняется печать многостраничных документов по копиям.
3	Уместить на странице При установке флажка [Изменить масштаб документа в соответствии с размером печатной страницы] документ будет напечатан на бумаге, размер которой отличается от размера документа.
4	Водяные знаки Установка использования тиснения.

Элемент	Описание
5	Наложения Установка при печати форматов печати, которые предварительно сохраняются в устройстве в качестве надпечаток.
6	Расширенные Установка других параметров печати.
7	Идентификация пользователя Установка идентификации пользователя.
8	Сведения Отображение версии драйвера принтера.
9	По умолчанию Возврат настроек на вкладке к значениям по умолчанию.

• Вкладка [Цвет]

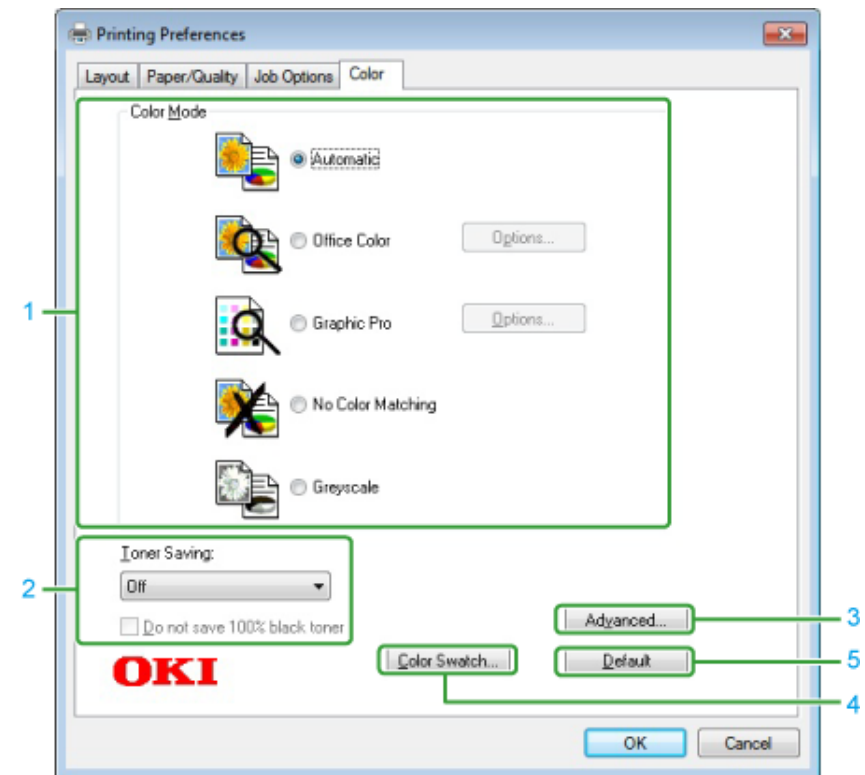

Элемент	Описание
1	Режим цветной печати Определение корректировки цветов для цветной печати.
2	Экономия тонера Экономия тонера при печати.
3	Дополнительные настройки Установка других настроек печати.



	Элемент	Описание
4	Печать образцов цвета	Запуск утилиты палитры цвета.
5	По умолчанию	Возврат настроек на вкладке к значениям по умолчанию.

## Драйвер принтера PS для ОС Mac X

### • Панель [Макет]

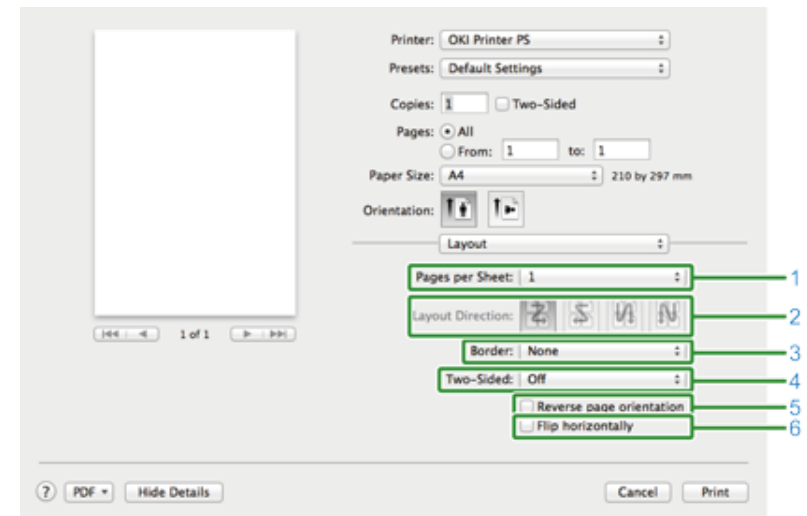

	Элемент	Описание
1	Страниц на листе	Указание количества страниц для печати на одном листе бумаги.
2	Направление макета	Указание макета, необходимого для печати нескольких страниц на одном листе бумаги.
3	Граница	Определение типа границы.
4	Двусторонняя печать	Установка функции двусторонней печати.
5	Обратная ориентация страницы	При установке данного флажка ориентация страницы для печати становится обратной.
6	Зеркальное отображение по горизонтали	При выборе данного флажка происходит отражение слева направо или справа налево.

### • Панель [Сопоставление цветов]

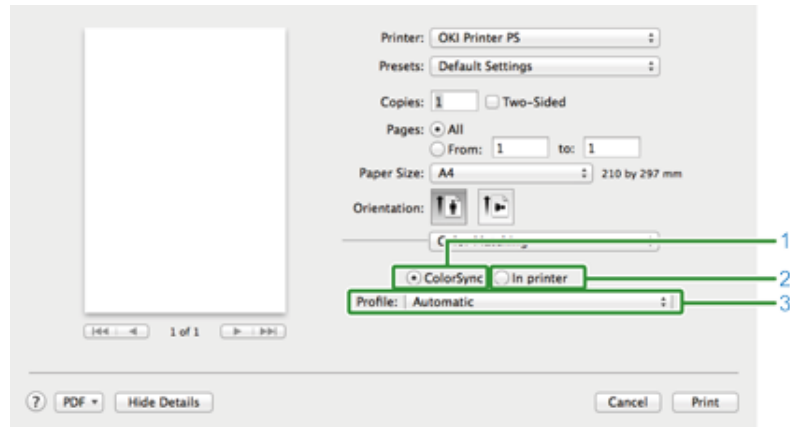

Элемент	Описание	
1	ColorSync	Выбор функции ColorSync.
2	В принтере	Выполнение сопоставления цветов с данным устройством.
3	Профиль	Определение профиля.

### • Панель [Обработка бумаги]

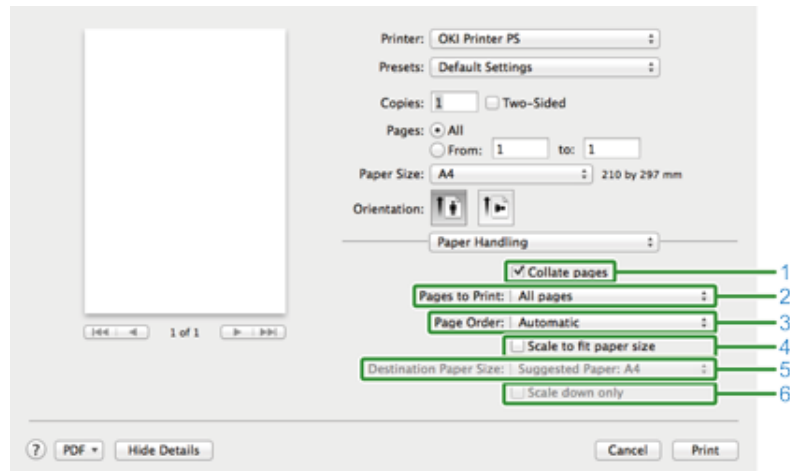

Элемент	Описание	
1	Печать по копиям	При выборе данного флажка выполняется печать по копиям.

Элемент	Описание	
2	Страницы для печати	Определение страниц для печати.
3	Порядок страниц	Определение порядка страниц для печати.
4	Выравнивание по размеру бумаги	Печать, соответствующая размеру бумаги. В зависимости от выполненной настройки документ может быть не напечатан должным образом. При установке данного флажка документ увеличивается или уменьшается в размерах, чтобы соответствовать выбранному размеру бумаги для вывода.
5	Размер бумаги для вывода	При установке флажка [Выравнивание по размеру бумаги] выбирается размер бумаги для вывода.
6	Только уменьшение	При установке данного флажка документ только уменьшается в размерах, чтобы соответствовать выбранному размеру бумаги для вывода.

### • Панель [Подача бумаги]

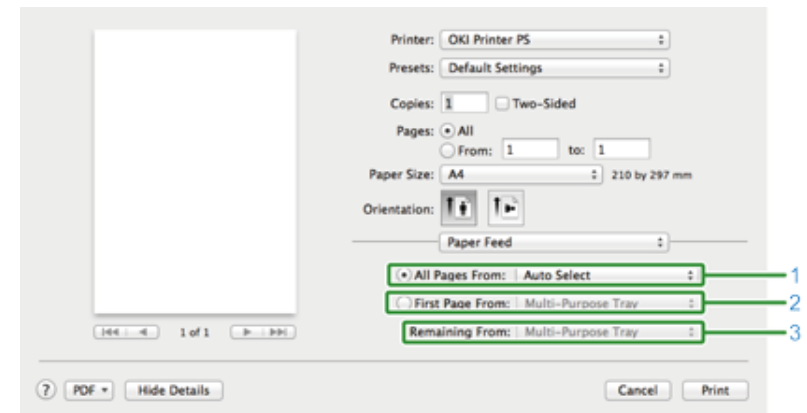

Элемент	Описание	
1	Все страницы	Выбор лотка для подачи бумаги. При выборе параметра [Автоматический выбор] лоток выбирается автоматически.
2	Только страница заголовка	Выберите данный параметр для печати только первой страницы с использованием указанного лотка.
3	Оставшиеся страницы	Выберите данный параметр для печати оставшихся страниц с использованием указанного лотка.

- Панель [Титульная страница]

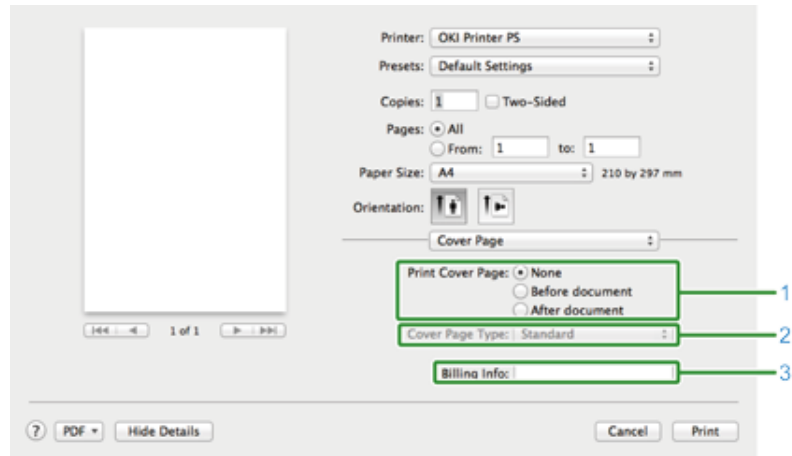

	Элемент	Описание
1	Печать титульной страницы	Выбор печати титульной страницы.
2	Тип титульной страницы	Определение параметров строк при печати титульной страницы.
3	Сведения о затратах	Функция недоступна.

- Панель [Цвет]

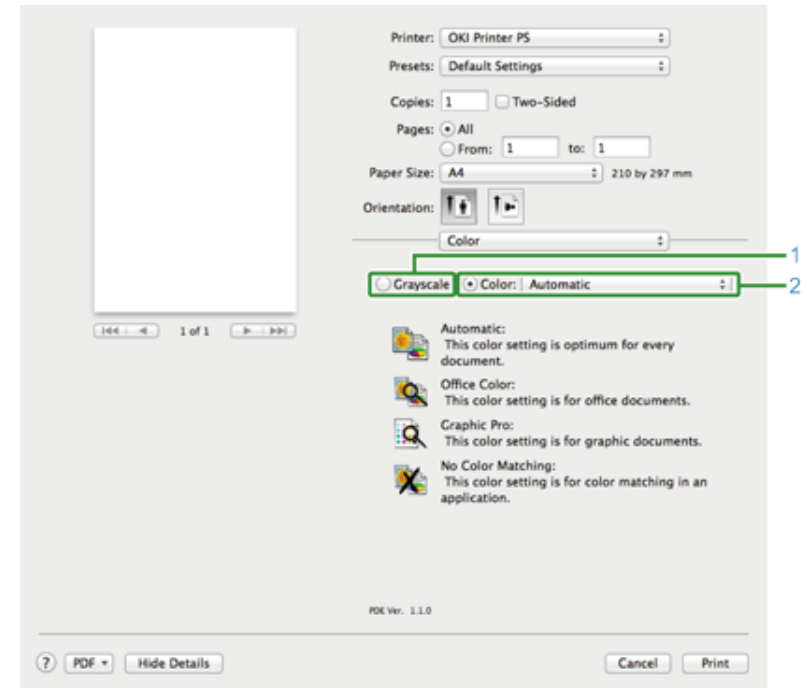

	Элемент	Описание
1	Оттенки серого	Выбор параметра печати в черно-белом режиме.
2	Цветной	Выбор параметра печати в цветном режиме.

- Панель [Параметры печати]

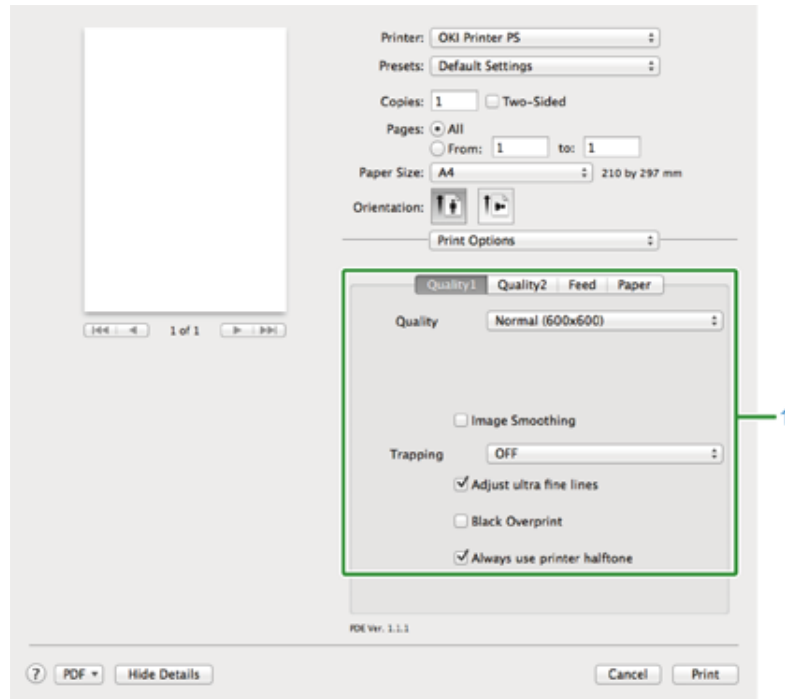

	Элемент	Описание
1	Качество 1, качество 2, подача, бумага	Определение качества печати, экономии тонера, типа бумаги и т. д.

- Панель [Идентификация пользователя]

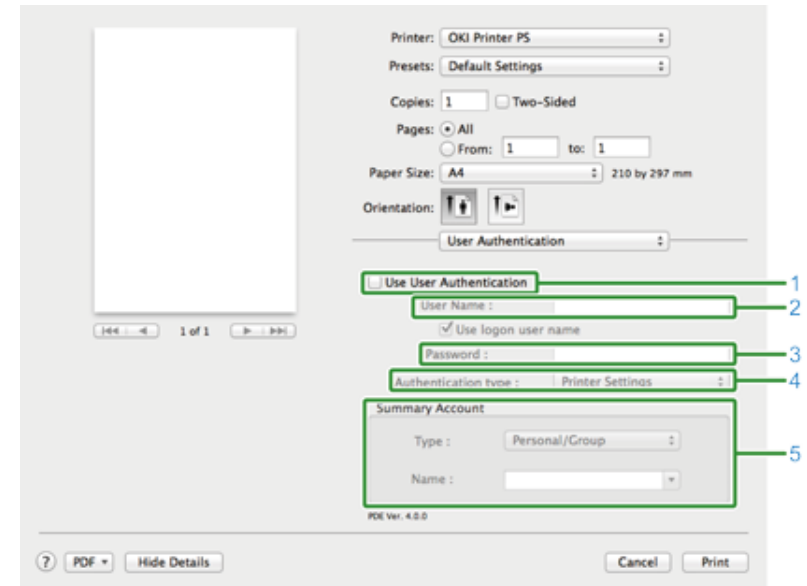

	Элемент	Описание
1	Использовать проверку подлинности пользователя	Установите данный флажок, если при печати выбрана функция проверки подлинности пользователя.
2	Имя пользователя	Имя пользователя для проверки подлинности.
3	Пароль	Пароль для проверки подлинности пользователя.
4	Тип проверки подлинности	Установка типа проверки подлинности, который требуется использовать.
5	Сводная учетная запись	Указание имени и типа учетной записи.

- Панель [Secure Print (Защищенная печать)]

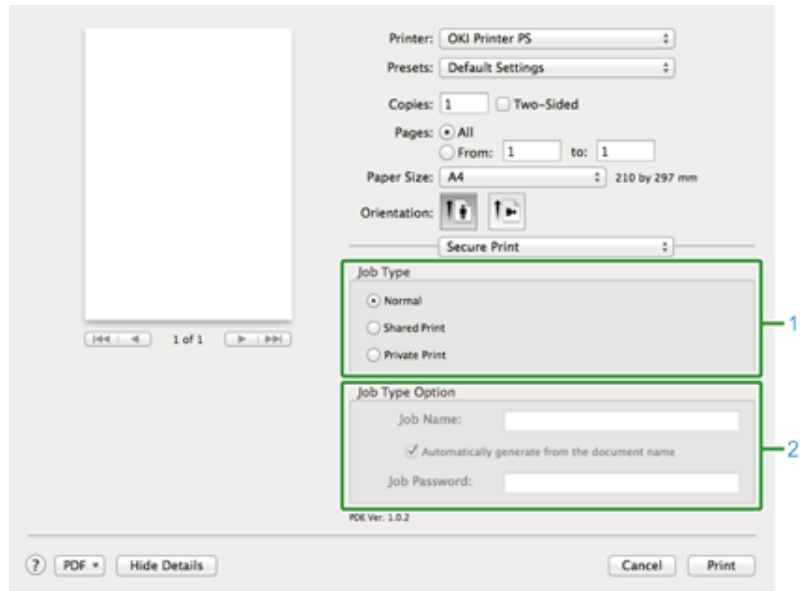

	Элемент	Описание
1	Тип задания	Определение типа задания. [Job Type Option (Параметр «Тип задания»)] доступен при выборе [Secure as Shared Job (Защищать как общее задание)] или [Private Print (Конфиденциальная печать)].
2	Параметр «Тип задания»	Укажите имя задания для отображения на панели оператора, а также пароль, требуемый при печати.

- Панель [Уровень ресурсов]

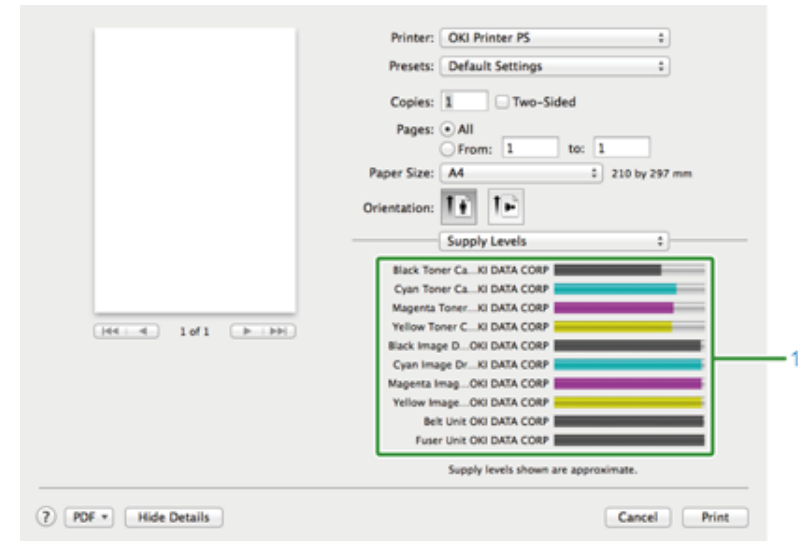

	Элемент	Описание
1	Расходные материалы	Отображение оставшегося количества расходных материалов.

## Имена и функции элементов экрана для печати

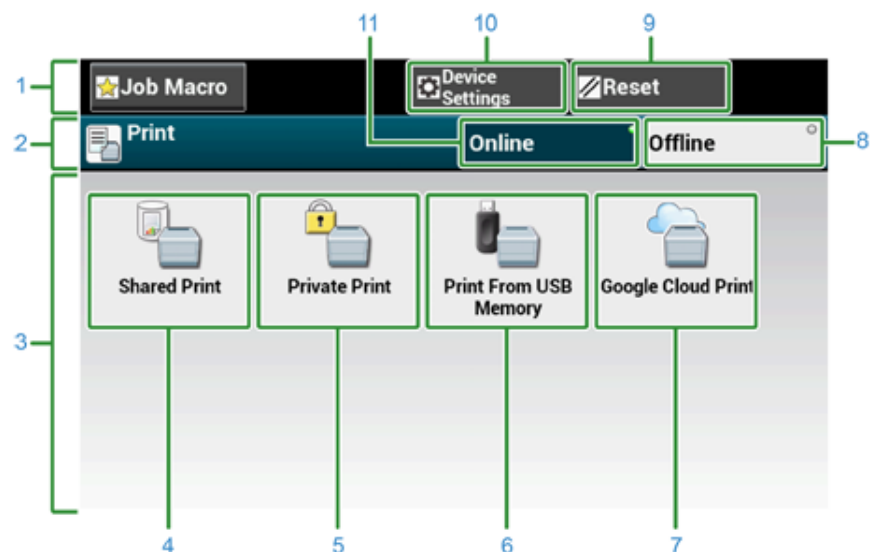

Элемент	Описание	
1	Область стационарных кнопок	Отображение кнопок, постоянно присутствующих на экране.
2	Заголовок и область направляющих операции	Отображение заголовка текущего экрана и обеспечение направляющих для возможных операций.
3	Основная область	Отображение кнопок быстрого доступа для использования некоторых функций печати.
4	[Shared Print (Общая печать)]	Печать общих документов, сохраненных на устройстве.
5	[Private Print (Конфиденциальная печать)]	Печать конфиденциальных документов, сохраненных на устройстве.
6	[Печать из USB-памяти]	Печать данных, которые сохранены в USB-памяти.
7	[Виртуальный принтер Google]	Печать вручную данных, полученных из службы Виртуальный принтер Google.
8	[Автономный]	Переключение устройства в автономный режим.
9	[СБРОС]	Возврат параметров для текущего задания печати к значениям по умолчанию.
10	[Настройки устройства]	Установка различных настроек, например, настройки администратора.
11	[Готов]	Переключение устройства в режим "Готов".

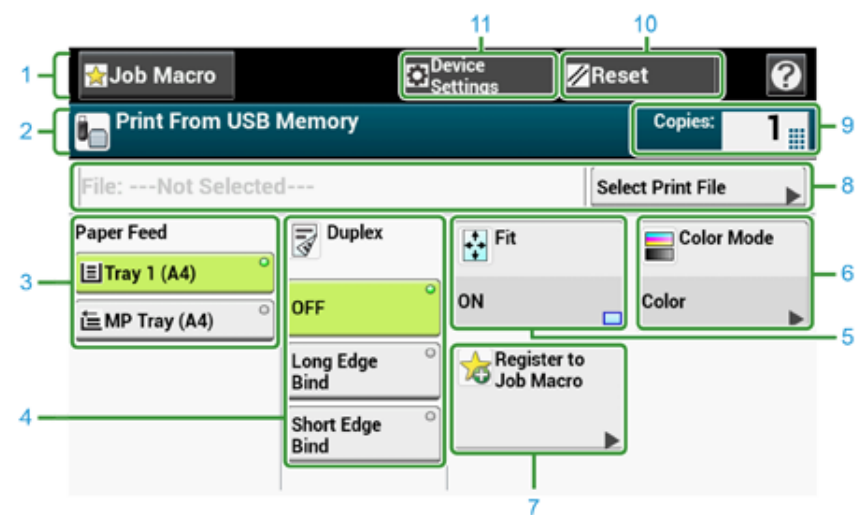

Элемент	Описание	
1	Область стационарных кнопок	Отображение кнопок, постоянно присутствующих на экране.
2	Заголовок и область направляющих операции	Отображение заголовка текущего экрана и обеспечение направляющих для возможных операций.
3	Подача бумаги	Выбор лотка для установки бумаги для копирования.
4	Двусторонняя печать	Печать производится на обеих сторонах бумаги.
5	Уместить на странице	Регулировка размера страницы для соответствия размеру бумаги.
6	Режим цветной печати	Выбор цветного режима копирования документа.
7	Регистрация в макрос задания	Сохранение текущих настроек в макрос задания.
8	Выбор файла для печати	Выбор файлов для печати
9	Копии	Указание количества копий.
10	Сброс	Возврат параметров для текущего задания копирования к параметрам по умолчанию.
11	Параметры устройства	Установка различных параметров, например, параметров администратора.

# 7

## Факс

---

**Основные операции, связанные с функциями факса**

**Настройки получения**

**Имена и функции элементов экрана для отправки и получения факсов**

## Основные операции, связанные с функциями факса

В данном разделе описаны основные операции при передаче и приеме факса.

- Ввод номера факса для отправки факса
- Отмена передачи факса

### Ввод номера факса для отправки факса

- 1 Нажмите на сенсорной панели кнопку [Fax/Internet Fax (Факс/Интернет факс)] или на панели оператора кнопку  (ФАКС).

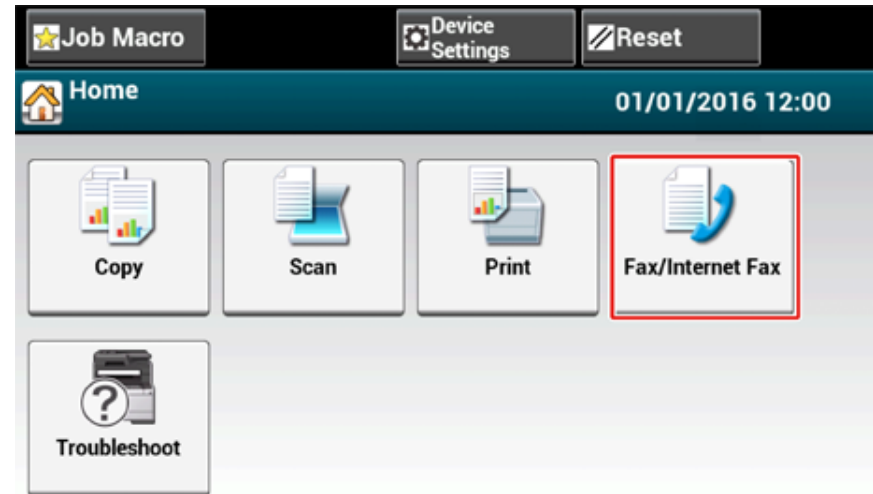

- 2 Расположите документ в устройстве АПД или на стекле экспонирования.



3 Нажмите [Факс].

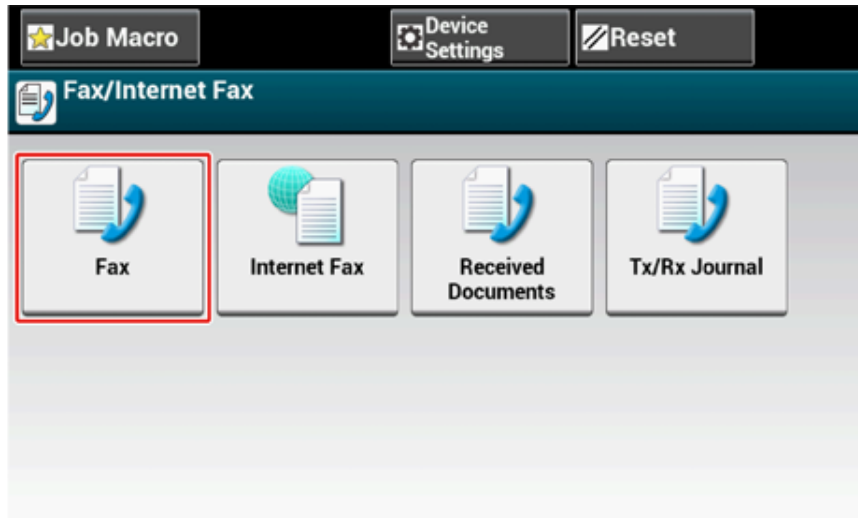

4 Нажмите [Manual Dial (Набор вручную)].

5 Введите номер получателя и нажмите [OK (OK)].

6 При необходимости измените настройки.



- Параметры по умолчанию для отправки факсов указаны ниже.  
[Scan Size (Размер сканирования)]: A4 или Letter  
[Разрешение]: Нормальное  
[Плотность]: 0
- Параметры по умолчанию можно изменить, нажав на сенсорной панели [Device Settings (Настройки устройства)] > [Admin Setup (Админ.настр.)].  
🔗 Настройка факса (Разширено ръководство)
- На вкладке [Advanced (Расширенные)] установите флажок [Preview (Предварительный просмотр)] для предварительного просмотра изображения, которое необходимо отправить.

7 Нажмите кнопку  (ПУСК).

## Отмена передачи факса

- Отмена во время передачи
- Отмена отложенной передачи

### Отмена во время передачи

Можно отменить передачу факса, когда отображается сообщение и идет процесс сканирования.

1 Нажмите кнопку  (СТОП).



### Отмена отложенной передачи



При выборе рассылки произойдет отмена рассылки.

1 Нажмите на сенсорной панели кнопку [Fax/Internet Fax (Факс/Интернет факс)] или на панели оператора кнопку  (ФАКС).

2 Нажмите [Факс].

3 Перейдите на вкладку [Работы ФАКС просмотр/отмена].

4 Для удаления задания нажмите [Удалить].



Отправляемый факс отображается вверху списка.

**5** Нажмите [Да] на экране подтверждения.

## Настройки получения

---

В данном разделе описаны параметры приема факса.

---

- Настройка режима получения
  - DRD
  - Установка времени ожидания ответа на входящий звонок до начала приема факса (Время ожидания ответа)
- 

## Настройка режима получения

Параметр [Fax Ready Mode (Режим готовн.факса)] установлен по умолчанию.

Измените параметр в соответствии с используемой рабочей средой.

- [Fax Ready Mode (Режим готовн.факса)] : Выберите данный режим, если необходимо использовать устройство только в качестве факса.
- [Tel/Fax Ready Mode (Реж.готовн.тел/факса)]: Выберите данный режим, если необходимо принимать вызовы и факсы с автоматическим определением устройства.
- [Ans/Fax Ready Mode (Реж.гот.автоотв/факс)]: Выберите данный режим, если необходимо использовать функцию приема вызовов внешнего телефона, а также функцию факса устройства.
- [Tel Ready Mode (Реж.гот.телефона)]: Выберите данный режим, если часто используется внешний телефон, подключенный к устройству.
- [DRD] : В случае использования функции обнаружения отличительного вызывного сигнала (DRD), предоставляемой телефонной компанией. См. «DRD».

1 Убедитесь, что устройство включено.

- 2 В верхней части основного экрана нажмите [Device Settings (Настройки устройства)].

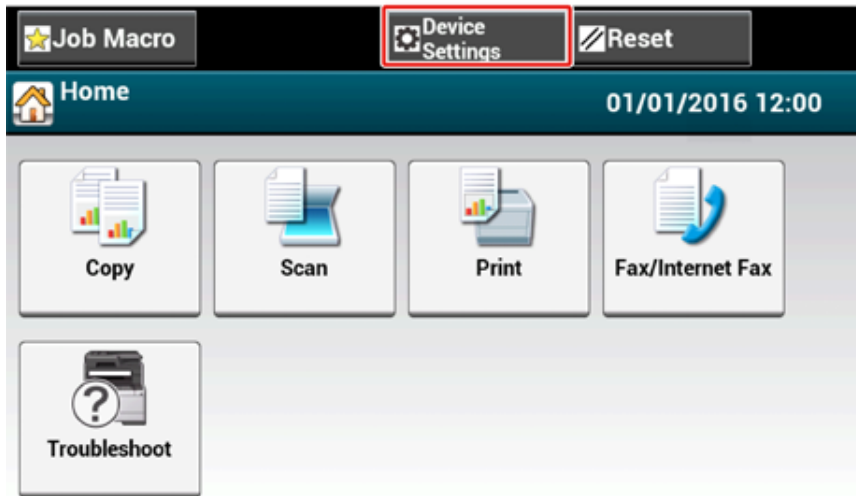

- 3 Нажмите [▲] еще раз для переключения экранов, а затем [Admin Setup (Админ.настр.)].

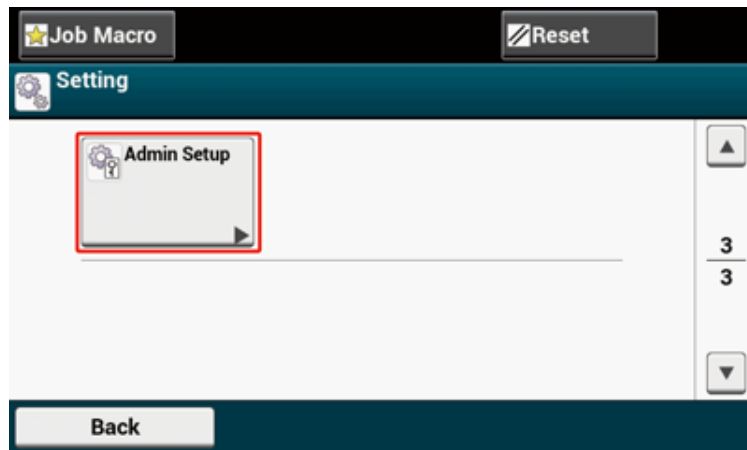

- 4 Введите пароль администратора и нажмите [OK (OK)].



Имя и пароль администратора по умолчанию — «admin» и «999999», соответственно.

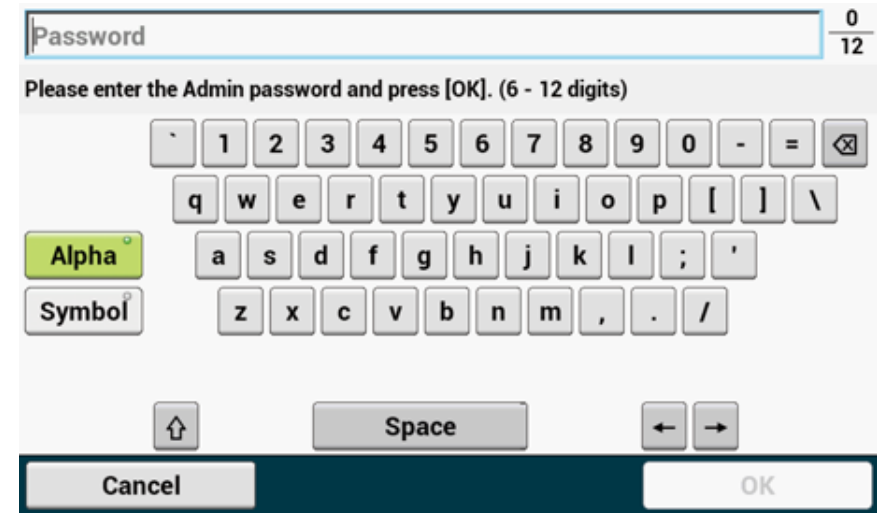

- 5 На экране входа в систему в качестве администратора нажмите [OK (OK)].
- 6 Нажмите [▼] еще раз для переключения экранов, а затем [User Install (Установки пользов.)].

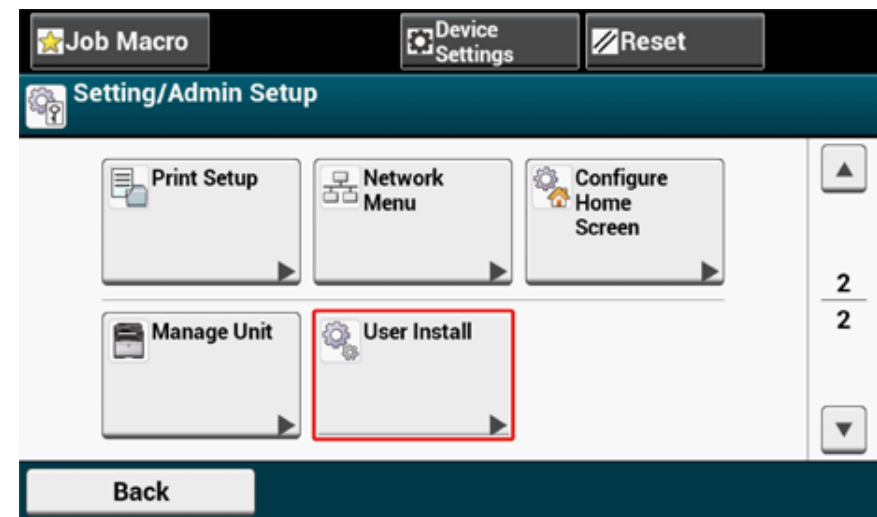

- 7 Нажмите [▼] еще раз для переключения экранов, а затем [Reception Mode (Режим получения)].

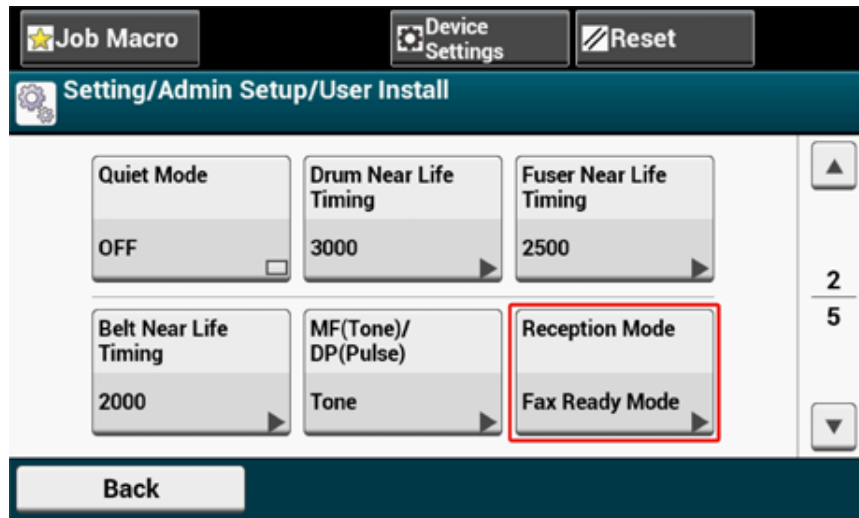

- 8 Выберите режим, который больше всего подходит для используемой рабочей среды.

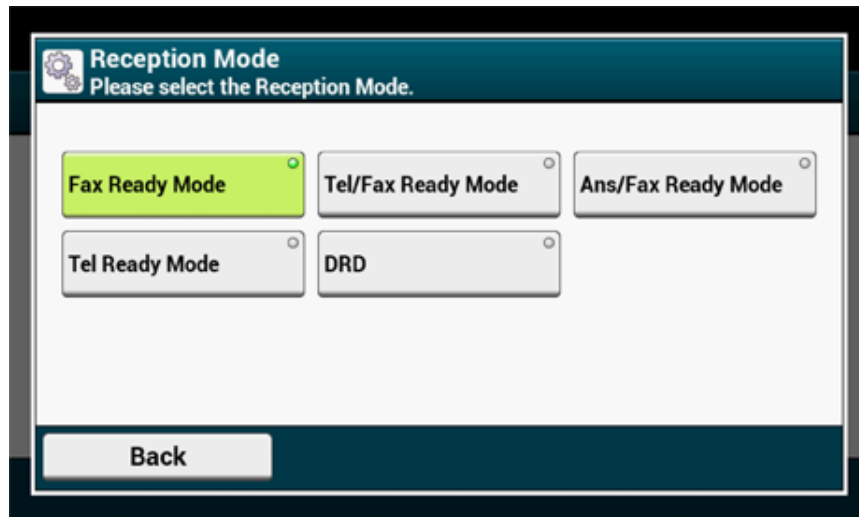

- 9 Нажимайте [Back (Назад)], пока не отобразится основной экран.

## DRD

Данный режим позволяет аппарату определять отличительный вызывной сигнал, если данная функция включена на телефонной линии. В данном режиме аппарат определяет тип DRD отправителя. Аппарат отвечает только в том случае, если этот тип совпадает с сохраненным типом DRD.

Существует несколько типов шаблонов DRD звонков. Длина звонка ВКЛ. и ВЫКЛ. различается. Это зависит от кода страны. Установите код страны и тип DRD для подходящего шаблона DRD звонка. Можно зарегистрировать до четырех типов DRD.

Код страны: кроме Новой Зеландии, Австралии и Гонконга (данный шаблон применяется для DRD США).

Тип 1: 2 сек. ВКЛ. — 4 сек. ВЫКЛ. повтор

Тип 2: 0,8 сек. ВКЛ. — 0,4 сек. ВЫКЛ. — 0,8 сек. ВКЛ. — 4 сек. ВЫКЛ. повтор

Тип 3: 0,4 сек. ВКЛ. — 0,2 сек. ВЫКЛ. — 0,4 сек. ВКЛ. — 0,2 сек. ВЫКЛ. — 0,8 сек. ВКЛ. — 4 сек. ВЫКЛ. повтор

Тип 4: 0,3 сек. ВКЛ. — 0,2 сек. ВЫКЛ. — 1 сек. ВКЛ. — 0,2 сек. ВЫКЛ. — 0,3 сек. ВКЛ. — 4 сек. ВЫКЛ. повтор

Код страны: Новая Зеландия (данный шаблон применяется к DRD Новой Зеландии).

Тип 1: 0,4 сек. ВКЛ. - 0,2 сек. ВЫКЛ. - 0,4 сек. ВКЛ. - 2 сек. ВЫКЛ. повтор

Тип 2: 0,4 сек. ВКЛ. — 2,6 сек. ВЫКЛ. повтор

Тип 3: 0,4 сек. ВКЛ. — 0,2 сек. ВЫКЛ. — 0,4 сек. ВКЛ. — 0,2 сек. ВЫКЛ. — 0,4 сек. ВКЛ. — 1,4 сек. ВЫКЛ. повтор

Тип 4: 0,4 сек. ВКЛ. - 0,8 сек. ВЫКЛ. - 0,4 сек. ВКЛ. - 1,4 сек. ВЫКЛ. повтор

Код страны: Австралия (данный шаблон применяется для DRD Австралии).

Тип 1: 0,4 сек. ВКЛ. - 0,2 сек. ВЫКЛ. - 0,4 сек. ВКЛ. - 2 сек. ВЫКЛ. повтор

Тип 2: 0,2 сек. ВКЛ. — 0,4 сек. ВЫКЛ. — 0,2 сек. ВКЛ. — 0,4 сек. ВЫКЛ. — 0,2 сек. ВКЛ. — 1,6 сек. ВЫКЛ. повтор

Код страны: Гонконг (данный шаблон применяется для DRD Гонконга).

Тип 1: 1,2 сек. ВКЛ. — 3 сек. ВЫКЛ. повтор

Тип 2: 0,4 сек. ВКЛ. — 0,2 сек. ВЫКЛ. — 0,4 сек. ВКЛ. — 0,2 сек. ВЫКЛ. — 0,8 сек. ВКЛ. — 0,4 сек. ВЫКЛ. повтор

Тип 3: 0,5 сек. ВКЛ. — 0,5 сек. ВЫКЛ. — 1 сек. ВКЛ. — 0,5 сек. ВЫКЛ. — 0,5 сек. ВКЛ. — 3 сек. ВЫКЛ. повтор

## Установка времени ожидания ответа на входящий звонок до начала приема факса (Время ожидания ответа)

По умолчанию установлено значение «1 звонок».

Измените значение, если получение факсов невозможно выполнить.

- 1 На сенсорной панели нажмите [Параметры устройства].
- 2 Нажмите ▲ или ▼ несколько раз, а затем нажмите [Admin Setup (Установки Админ.)].
- 3 Введите имя и пароль администратора, а затем нажмите [OK (OK)].  
Имя и пароль администратора по умолчанию — «admin» и «999999», соответственно.
- 4 Выберите [Настройка факса].
- 5 Выберите [Другие настройки].
- 6 Нажмите [Ring Response (Ответ на звонок)].
- 7 Выберите время ожидания.

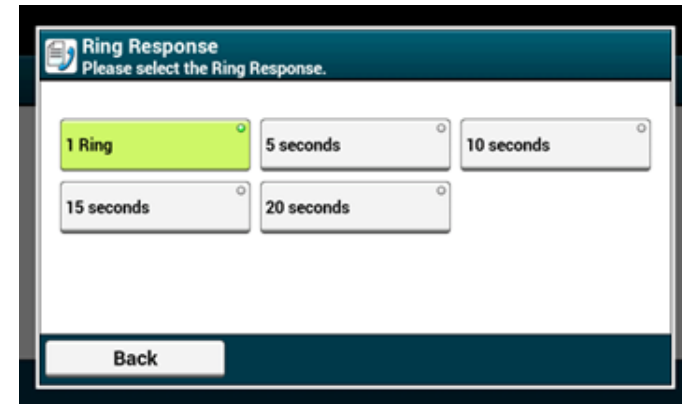

- 8 Нажимайте [Назад], пока не отобразится основной экран.

## Имена и функции элементов экрана для отправки и получения факсов

### • Вкладка [Факс]

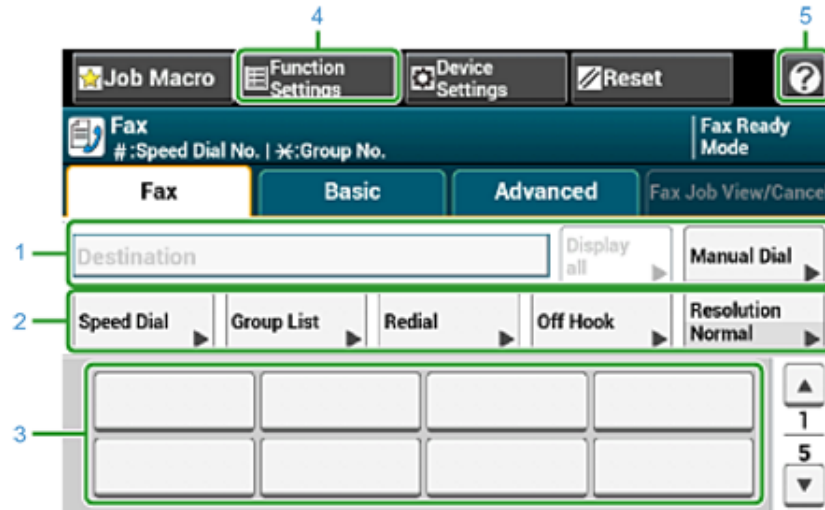

	Элемент	Описание
1	Область назначения	Выберите получателя факса. Выбранный получатель факса отобразится в этой области. Если выбрано по меньшей мере одно место назначения, можно нажать [Отобразить все] для редактирования, добавления или удаления получателя.
2	Кнопки быстрого доступа	Отображение кнопок быстрого доступа для использования функций факса. На изображении экрана отображены параметры по умолчанию. Кнопки быстрого доступа на экране можно настроить в соответствии с вашими потребностями. См. Настройка сенсорной панели (Разширено руководство).
3	Кнопки быстрого набора	Отображение назначений на кнопки быстрого набора. Нажмите кнопку, чтобы добавить назначение.
4	Настройки функции	Вывод на экран текущих настроек. Для некоторых функций настройку можно изменить.
5		Отображение разделов справки.

### • Вкладка [Ос. свд]

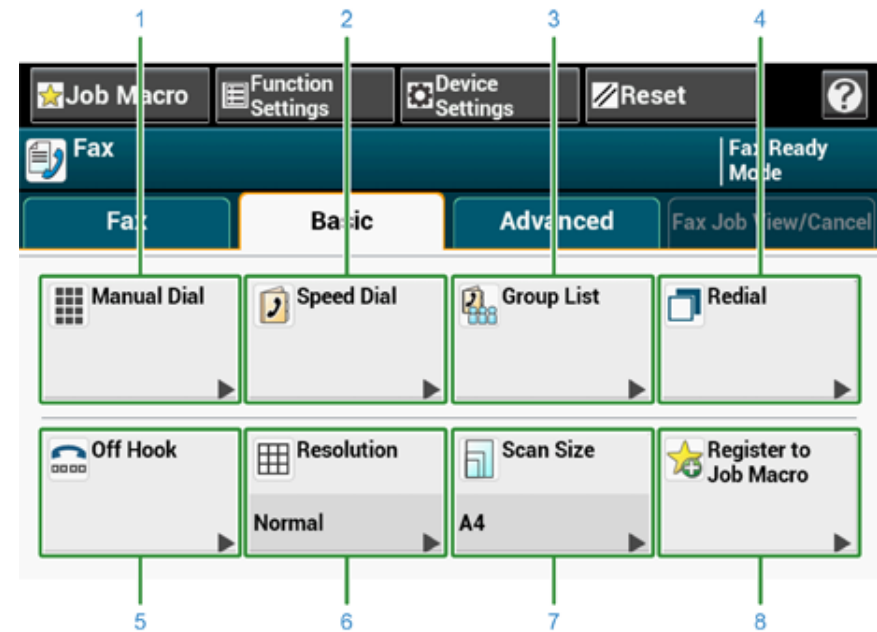

	Элемент	Описание
1	Набор вручную	Введите этот номер факса вручную, чтобы использовать его как номер получателя.
2	Быстрый набор	Отображение мест назначения, сохраненных в списке быстрого набора. Выберите получателя из списка быстрого набора.
3	Список групп	Отображение списка групп, в которых сохранены места назначения факса. Выберите группу как место назначения из списка групп.
4	Повторный набор	Отображение списка последних использованных номеров получателей. Выберите получателя из последних записей.
5	Сбой отключения	Отправка факса при снятии трубки. Введите получателя и время начала отправки факса вручную после того, как прозвучит сигнал о получении от устройства получателя.
6	Разрешение	Указание разрешения для сканирования документа.
7	Размер сканирования	Установка размера сканирования при сканировании документа.
8	Зарегистрировать в макрос задания	Сохранение текущих настроек в макрос задания.

- Вкладка [Расширенные]

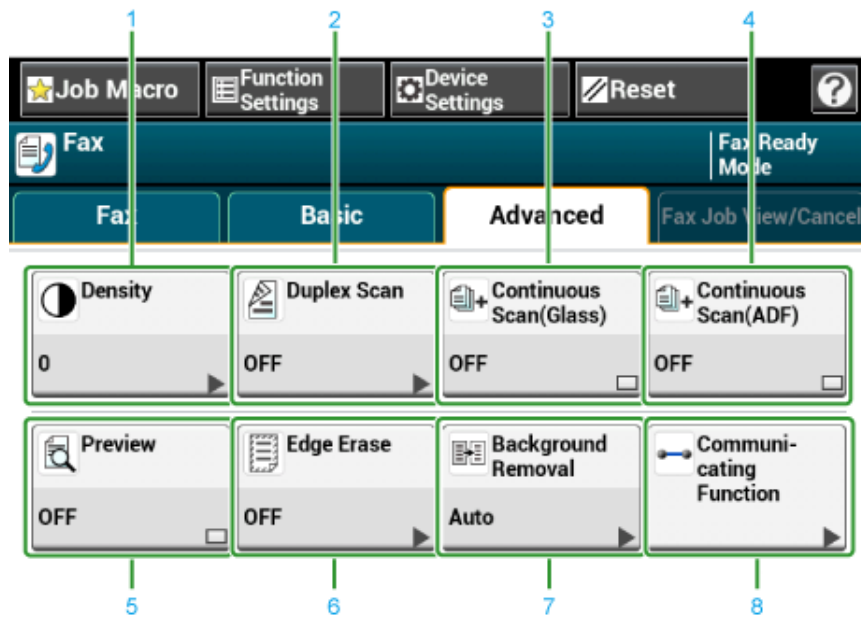

Элемент	Описание
1	Плотность Настройка уровня плотности сканирования.
2	Двустороннее сканирование Запуск двусторонней печати. Установите данную функцию для сканирования обеих сторон документа.
3	Непрерывное сканирование (стекло экспонирования) Сканирование многостраничного документа одним заданием, используя стекло экспонирования.
4	Непрерывное сканирование (устройство АПД) Сканирование многостраничного документа одним заданием, используя устройство АПД.
5	Предварительный просмотр Отображение на сенсорной панели изображений факса для отправки.
6	Стирание границ Устранение теней, отображаемых по краям отсканированного файла, например, книги.
7	Удаление фона Удаление фона.
8	Функция связи Установка следующих параметров: ТТ1, выбор ТТ1, подтверждение передачи, задержанная передача, F-код опрос, F-код ПРД.

- Вкладка [Работы ФАКС просмотр/отмена]

Отмена передачи или отображение подробной информации о выполняемом задании.

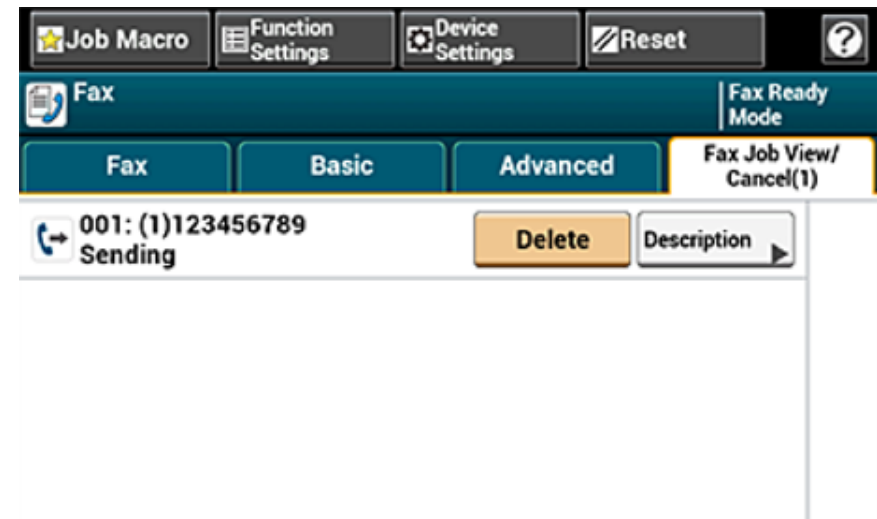

- Вкладка [Настройки функции] > [Получатель]

Добавление, редактирование или сохранение получателей факса.

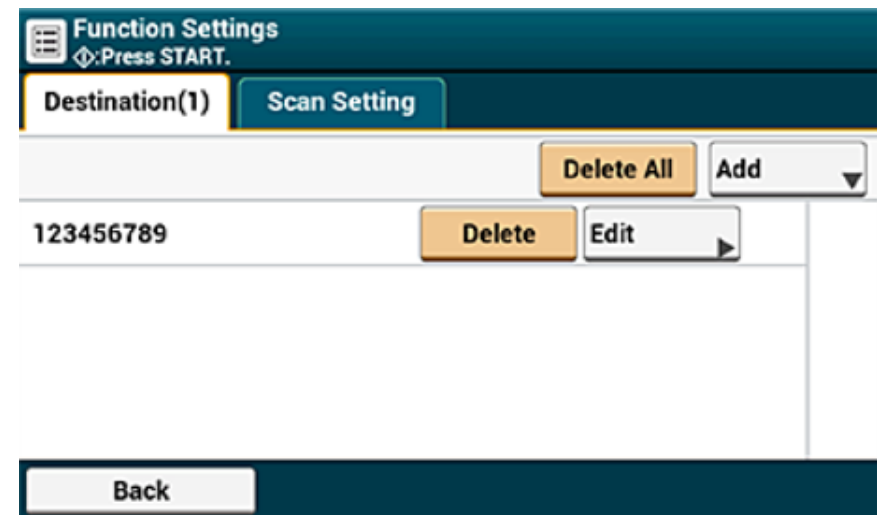



- Вкладка [Настройки функции] > [Параметры Сканирования]

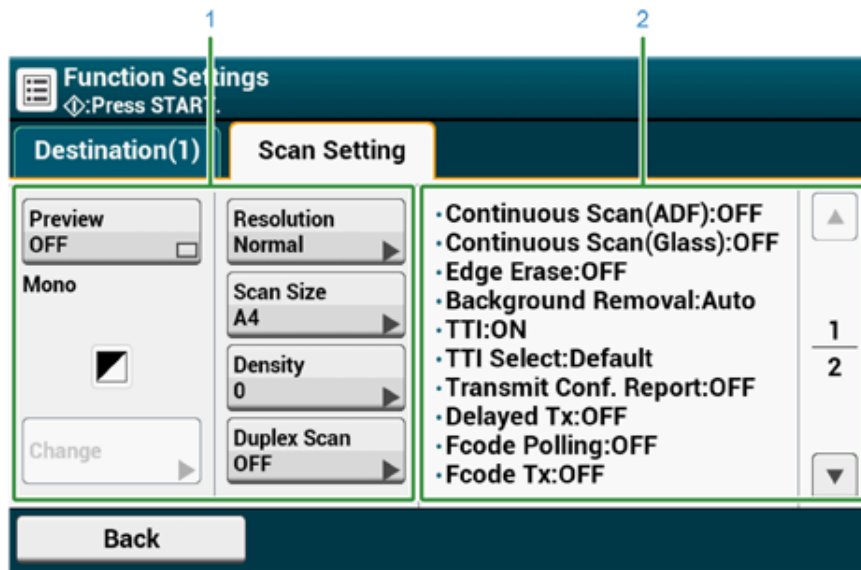

	Элемент	Описание
1	Область отображения параметров 1	Отображение текущих настроек для отображаемых элементов.
2	Область отображения параметров 2	Отображение списка настроек, которые не были установлены с помощью элементов области отображения параметров 1.

# 8

## Техническое обслуживание

---

**Замена расходных материалов**

**Чистка каждой части устройства**

В данном разделе описывается, как продлить срок эксплуатации принтера за счет его надлежащего использования.





## Замена расходных материалов







В данном разделе описан порядок замены расходных материалов.





- Меры предосторожности при замене расходных материалов
- Замена тонер-картриджей
- Замена фотобарабана
- Одновременная замена фотобарабана и тонер-картриджа

### Меры предосторожности при замене расходных материалов

Соблюдайте следующие меры предосторожности при замене.

 <b>ПРЕДУПРЕЖДЕНИЕ</b>	
	Не бросайте тонер или тонер-картридж в огонь. Тонер может рассыпаться, что приведет к ожогам.
	Не храните тонер-картридж вблизи источников открытого огня. Тонер может воспламениться, что может привести к возгораниям и ожогам.
	Не удаляйте пролитый тонер с помощью пылесоса. При удалении пролитого тонера с помощью пылесоса существует риск возникновения пожара от искр электрических контактов или по другим причинам. При попадании тонера на пол или другие поверхности вытрите его влажной тряпкой или куском ткани.

 <b>ВНИМАНИЕ</b>	
	Некоторые внутренние детали устройства могут сильно нагреваться. Не прикасайтесь к местам с надписью "ОСТОРОЖНО! ГОРЯЧО". Это может привести к ожогам.
	Храните тонер-картриджи в местах, недоступных для детей. Если ребенок случайно проглотил тонер, немедленно обратитесь за медицинской помощью.
	Если вы вдохнули тонер, промойте нос большим количеством воды и выйдите на свежий воздух. При необходимости обратитесь за медицинской помощью.
	При попадании тонера на руки или другие участки кожи промойте эти места водой с мылом.
	При попадании тонера в глаза немедленно промойте их большим количеством воды. При необходимости обратитесь за медицинской помощью.

 <b>ВНИМАНИЕ</b>	
	При попадании тонера в рот выплюньте его. При необходимости обратитесь за медицинской помощью.
	При устранении замятия бумаги или замене тонер-картриджей постарайтесь избежать попадания тонера на одежду и руки. При попадании тонера на одежду промойте ее холодной водой. При стирке в горячей воде или другими способами тонер может нагреться, и тогда будет невозможно удалить пятна с ткани.
	Не разбирайте фотобарабан или тонер-картридж самостоятельно. Вы можете вдохнуть просыпавшийся тонер или он попадет на ваши руки и одежду, запачкав их.
	Храните использованные тонер-картриджи в пакете, стараясь не рассыпать тонер.



- Используйте расходные материалы Oki Data для лучшей производительности устройства.
- Сервисное обслуживание для устранения проблем, возникших в результате использования расходных материалов, отличных от оригинальных расходных материалов OKI, оплачивается в обязательном порядке, несмотря на гарантию или контракт на обслуживание. (Использование неизвестных расходных материалов не всегда приводит к проблемам, но будьте особенно осторожны при работе с ними.)

## Замена тонер-картриджей

Если на экране отображается сообщение "Низкий уровень [ЦВЕТ] тонера" ("[ЦВЕТ]" обозначает С (голубой), М (пурпурный), Y (желтый) или К (черный)), подготовьте картридж для замены.

Когда отобразится сообщение «[COLOR(ЦВЕТ)] тонер пуст» и печать остановится, замените тонер-картридж.



Даже если закончился голубой (синий), пурпурный (красный) или желтый тонер-картридж, печать можно продолжить в черно-белом режиме, выбрав параметр [Черно-белая печать] или [Полутон]. Однако тонер-картридж следует заменить как можно раньше после того, как он закончится, так как в противном случае фотобарабан будет поврежден.



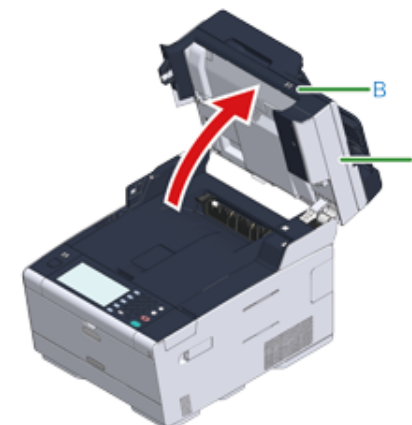

- Подготовьте новый тонер-картридж для замены, так как качество печати начинает ухудшаться через год после того, как упаковка картриджа была распечатана.
- Если тонер-картридж/фотобарабан был заменен до того, как весь тонер был израсходован, расход тонера будет учитываться некорректно.
- Если при отображении сообщения «[COLOR (ЦВЕТ)] тонер закончился» открыть и закрыть выходной лоток, после этого можно будет продолжить печать. Замените тонер-картридж, так как в противном случае возможно повреждение фотобарабана.
- Порошок тонера может просыпаться, если картридж извлекается из принтера до того, как тонер закончится.

- 1 Подготовьте новые картриджи.
- 2 Удерживая ручку (B), полностью откройте блок сканера (a).



- 3 Нажмите кнопку (A) и полностью откройте выходной лоток (b).

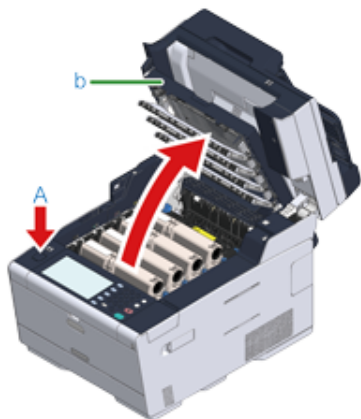

 <b>ВНИМАНИЕ</b>	<b>Это может привести к ожогам.</b>	
Печка чрезвычайно горячая. Не дотрагивайтесь до нее.		



- 4 Определите закончившийся картридж по этикетке с указанием цвета.
- 5 Возьмитесь за конец синего рычага (c) тонер-картриджа и поверните его на себя, пока конец не совпадет с выступом на картридже.



- 6 Поднимите тонер-картридж (d) справа и извлеките его из устройства.

 <b>ПРЕДУПРЕЖДЕНИЕ</b>	<b>Это может привести к ожогам.</b>	
Не бросайте использованные тонер-картриджи в огонь. Это может привести к взрыву, а тонер может распространиться по воздуху и вызвать ожоги.		



При извлечении расходных материалов будьте осторожны, не заденьте светодиодную головку.

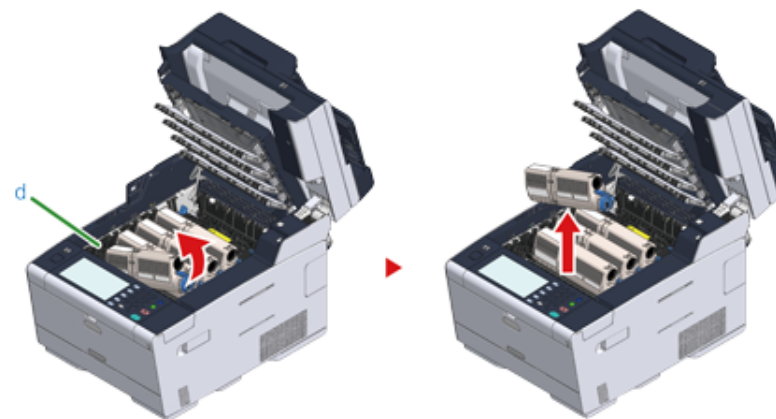

- 7 Подготовьте новый тонер-картридж.

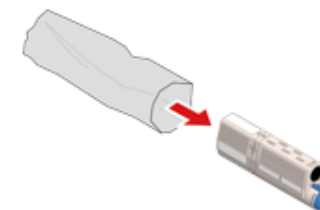

8 Несколько раз вертикально и горизонтально встряхните картридж.

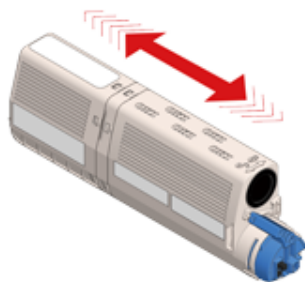

9 Удалите с картриджа ленту (e).

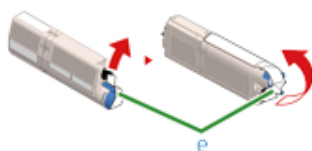

10 Установите новый тонер-картридж (d), совмещая выемку с левой стороны (f) с выступом (g) на фотобарабане таким образом, чтобы тонер-картридж был выровнен относительно наклейки с указанием цвета на фотобарабане. Затем плотно зафиксируйте правый край.



Не устанавливайте картридж без предварительного удаления ленты.

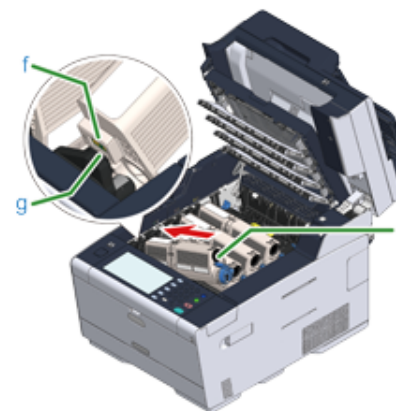

- 11** Удерживая тонер-картридж, возьмитесь за конец синего рычага (с) и поверните его вперед, пока конец не совпадет с выступом на картридже.



- Если при установке тонер-картриджа в фотобарабан закрыть выходной лоток, не повернув синий рычажок, это может привести к неправильной работе устройства. Поворачивайте синий рычажок до тех пор, пока его верхняя часть не совпадет с выступом на тонер-картридже.
- Если картридж полностью не зафиксирован, может произойти снижение качества печати.

- 12** Протрите линзу светодиодной головки мягкой салфеткой.

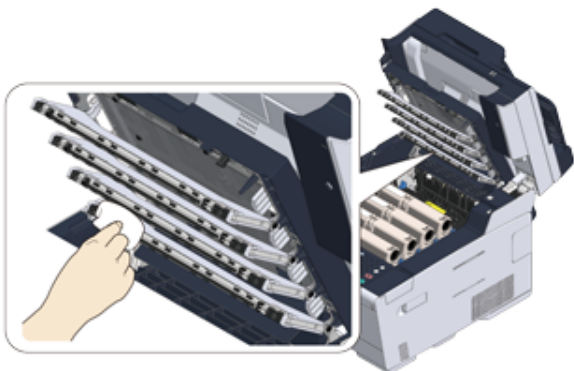

Не используйте разбавители, такие как метиловый спирт или растворители. Они могут повредить светодиодную головку.

- 13** Медленно закройте выходной лоток (b) и нажмите на центральную часть выходного лотка для проверки закрытия.

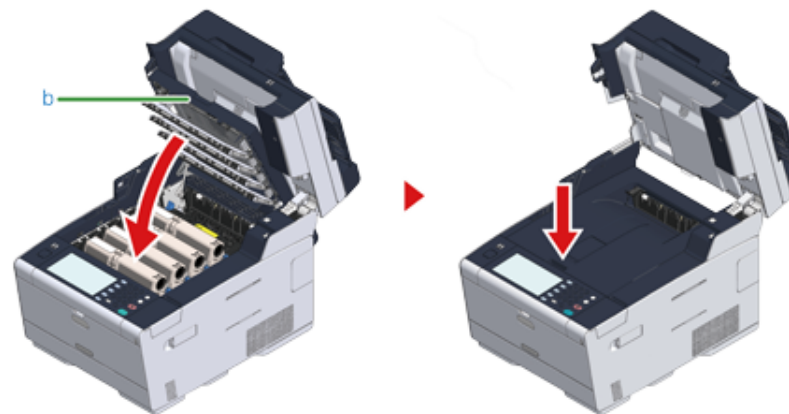

- 14** Удерживая ручку (B), закройте блок сканера (a).



Не закрывайте блок сканера с силой. В противном случае ролик подачи бумаги устройства АПД может упасть и препятствовать загрузке документов.

Если ролик подачи бумаги АПД упал, откройте и закройте крышку АПД.



- 15** Использованные тонер-картриджи должны быть утилизированы.



Для утилизации использованных тонер-картриджей положите их в полиэтиленовый пакет или любой другой контейнер и действуйте в согласии с местными законами.

## Замена фотобарабана

Если на экране отображается сообщение "Заканчивается ресурс [ЦВЕТ] фотобарабана", подготовьте барабан для замены. Если печать продолжается, отобразится сообщение "Заканчивается ресурс [ЦВЕТ]" и печать приостановится.

Когда появится сообщение "Установите новый фотобарабан" и печать остановится, замените фотобарабан.

Для бумаги размера А4 (при односторонней печати) срок службы фотобарабана составляет примерно 30 000 страниц. При расчета на стандартные условия печати (три страницы за раз). Печать по одной странице сокращает срок службы фотобарабана примерно в два раза.

Фактическое количество напечатанных страниц может быть в два раза меньше оценочного в зависимости от условий печати.



- Фактическое количество страниц, которое можно напечатать при использовании одного фотобарабана, зависит от того, как используется устройство. Оно может быть меньше, чем в два раза, от оценочного числа в зависимости от условий печати.
- Качество печати может ухудшиться спустя 1 год после установки тонер-картриджа. Замените тонер-картридж на новый.
- Открытие и закрытие выходного лотка может немного продлить срок службы фотобарабана, однако рекомендуется заменить его сразу после отображения сообщения «Установите новый фотобарабан».
- Если на сенсорной панели для параметра [Device Settings (Настройки устройства)] > [Admin Setup (Админ.настр.)] > [Manage Unit (Управление)] > [System Setup (Настройка системы)] > [Near Life Status (Заканч.срок службы)] установлено значение [Disable (Выключить)], сообщение «[COLOR] Истекает срок службы фотобарабана» не будет отображаться.
- Используйте расходные материалы Oki Data для лучшей производительности устройства.
- Сервисное обслуживание для устранения проблем, возникших в результате использования расходных материалов, отличных от оригинальных расходных материалов OKI, оплачивается в обязательном порядке, несмотря на гарантию или контракт на обслуживание. (Использование неизвестных расходных материалов не всегда приводит к проблемам, но будьте особенно осторожны при работе с ними.)

В разделе описано, как заменить фотобарабан без извлечения тонер-картриджа.



- Если новый фотобарабан устанавливается, когда тонер в картридже еще не закончился, индикатор уровня тонера в картридже будет работать некорректно. После замены также может отображаться сообщение "Заканчивается ресурс [ЦВЕТ] фотобарабана" или "Ресурс [ЦВЕТ] фотобарабана".
- Осторожно обращайтесь с фотобарабаном (зеленый цилиндр), он хрупкий.
- Не подвергайте фотобарабан воздействию прямых солнечных лучей и не располагайте его в местах с ярким освещением (примерно 1500 люкс и более). Не оставляйте фотобарабан на свету более чем на 5 минут даже в условиях комнатного освещения.





Можно изменить параметры отображения сообщения «[COLOR] Истекает срок службы фотобарабана». Для изменения параметров нажмите на сенсорной панели [Device Settings (Настройки устройства)] > [Admin Setup (Админ.настр.)] > [User Install (Установки пользов.)] > [Drum Near Life Timing (Срок службы фотобарабана)]. Диапазон доступных значений — от 500 до 3000 (с шагом 500).

- 1 Подготовьте новый фотобарабан.
- 2 Удерживая ручку (B), полностью откройте блок сканера (a).



- 3 Нажмите кнопку (A) и полностью откройте выходной лоток (b).

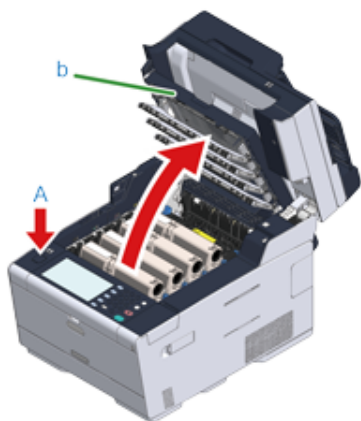

- 4 Определите необходимый фотобарабан по метке с указанием цвета.

- 5 Извлеките фотобарабан (c) из устройства и разместите его на ровной поверхности.



При извлечении расходных материалов будьте осторожны, не заденьте светодиодную головку.

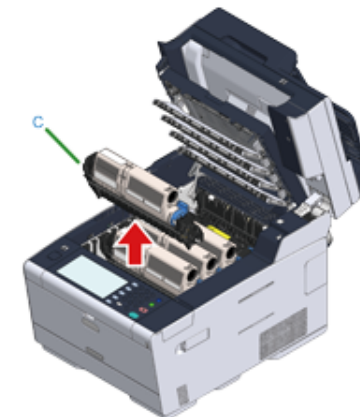

- 6 Удерживая тонер-картридж, возьмитесь за конец синего рычага (d) и поверните его на себя, пока конец не совпадет с выступом на картридже.

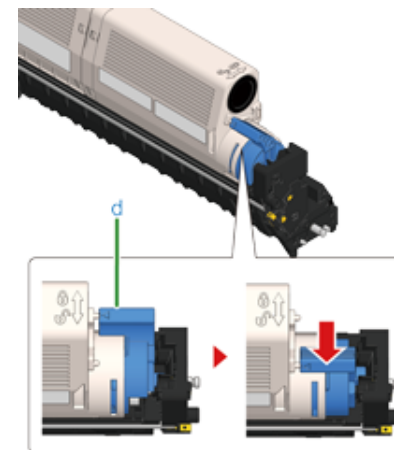

- 7 Поднимите тонер-картридж (e) справа и извлеките его из фотобарабана.

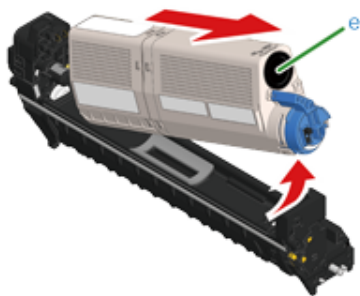

- 8 Подготовьте новый фотобарабан и поместите его на ровную поверхность.  
9 Извлеките упаковку с влагоотделителем.

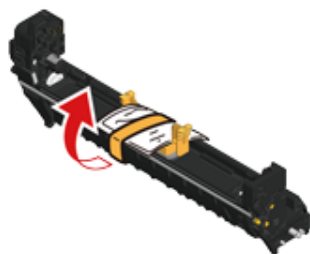

- 10 Снимите крышку тонера.

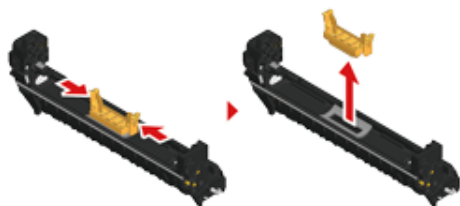

- 11 Установите тонер-картридж (e), извлеченный в ходе шага 7, совмещая выемку с левой стороны (f) с выступом (g) на фотобарабане таким образом, чтобы тонер-картридж был выровнен относительно наклейки с

указанием цвета на фотобарабане. Затем плотно зафиксируйте правый край.

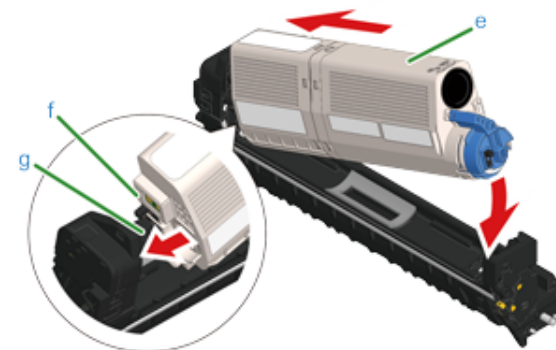

- 12 Удерживая тонер-картридж, возьмитесь за конец синего рычага (d) и поверните его вперед, пока конец не совпадет с выступом на картридже.

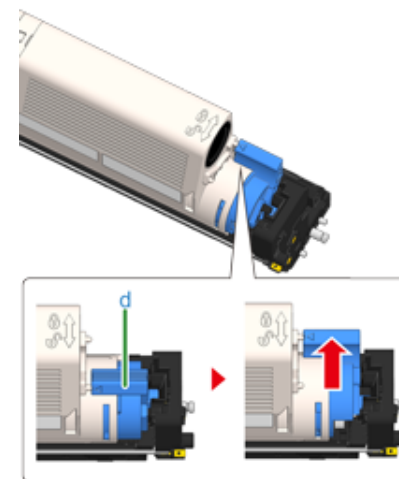

Если при установке тонер-картриджа в фотобарабан закрыть выходной лоток, не повернув синий рычажок, это может привести к неправильной работе устройства. Поворачивайте синий рычажок до тех пор, пока его верхняя часть не совпадет с выступом на тонер-картридже.

- 13** Проверьте метку с указанием цвета на новом фотобарабане и установите фотобарабан в устройство.

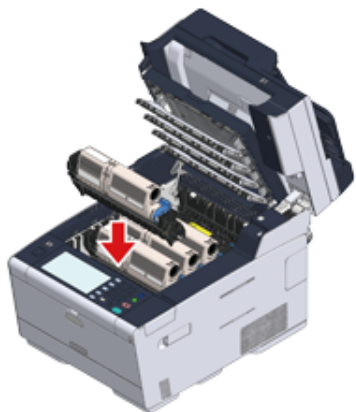

- 14** Медленно закройте выходной лоток (b) и нажмите на центральную часть выходного лотка для проверки закрытия.

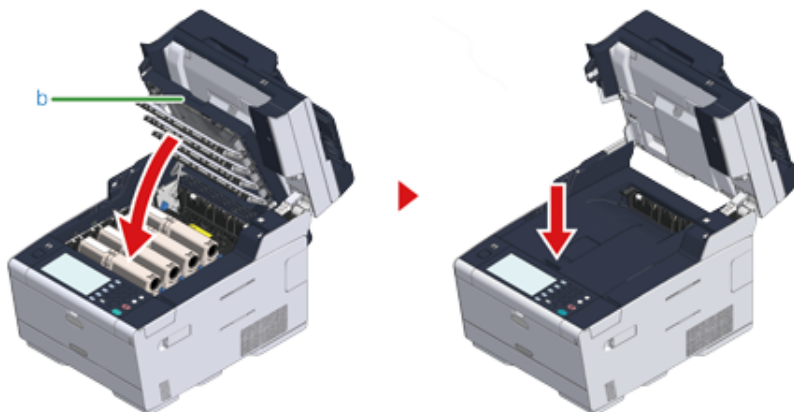

- 15** Удерживая ручку (B), закройте блок сканера (a).



Не закрывайте блок сканера с силой. В противном случае ролик подачи бумаги устройства АПД может упасть и препятствовать загрузке документов.

Если ролик подачи бумаги АПД упал, откройте и закройте крышку АПД.



- 16** Утилизируйте фотобарабан.



Поместите фотобарабан в пластиковый пакет или аналогичный контейнер и выполните утилизацию в соответствии с принятыми в вашем регионе правилами и постановлениями.

## Одновременная замена фотобарабана и тонер-картриджа

В этом разделе описано, как одновременно заменить фотобарабан и тонер-картридж на новые.



- Осторожно обращайтесь с фотобарабаном (зеленый цилиндр), он хрупкий.
- Не подвергайте фотобарабан воздействию прямых солнечных лучей и не располагайте его в местах с ярким освещением (примерно 1500 люкс и более). Не оставляйте фотобарабан на свету более чем на 5 минут даже в условиях комнатного освещения.

- 1 Подготовьте новый фотобарабан и тонер-картридж.
- 2 Удерживая ручку (B), полностью откройте блок сканера (a).



- 3 Нажмите кнопку (A) и полностью откройте выходной лоток (b).



**Это может привести к ожогам.**



Печка чрезвычайно горячая. Не дотрагивайтесь до нее.

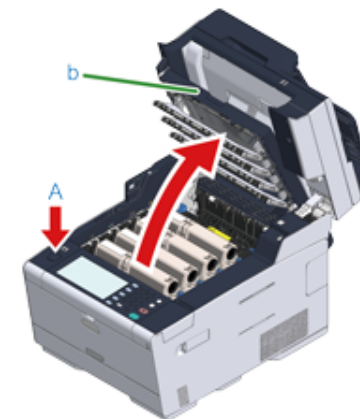

- 4 Определите закончившийся картридж по этикетке с указанием цвета.
- 5 Извлеките фотобарабан (c) из устройства и разместите его на ровной поверхности.



При извлечении расходных материалов будьте осторожны, не заденьте светодиодную головку.

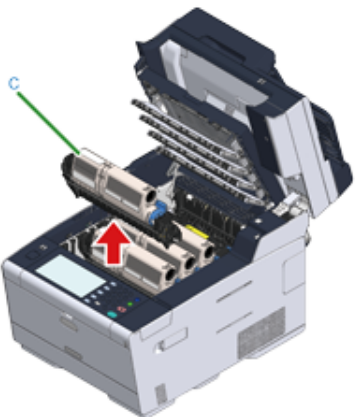

**⚠ ПРЕДУПРЕЖДЕНИЕ**

**Это может привести к ожогам.**



Не бросайте использованный фотобарабан или тонер-картридж в огонь. Это может привести к взрыву, а тонер может распространиться по воздуху и вызвать ожоги.

**6** Подготовьте новый фотобарабан и поместите его на ровную поверхность.

**7** Извлеките упаковку с влагоотделителем.

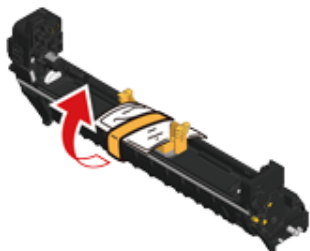

**8** Закройте крышку тонера.

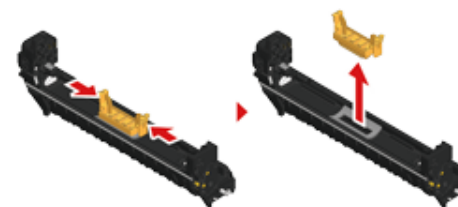

**9** Подготовьте новый тонер-картридж.

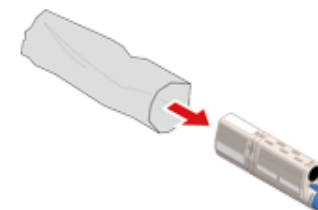

**10** Несколько раз вертикально и горизонтально встряхните картридж.

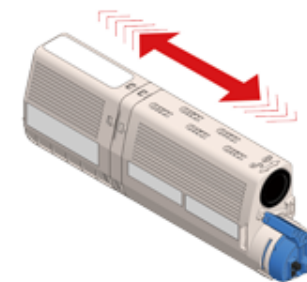

**11** Удалите с картриджа ленту (d).

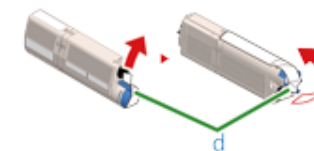

**12** Установите новый тонер-картридж (e), совмещая выемку с левой стороны (f) с выступом (g) на фотобарабане таким образом, чтобы тонер-картридж

был выровнен относительно наклейки с указанием цвета на фотобарабане. Затем плотно зафиксируйте правый край.

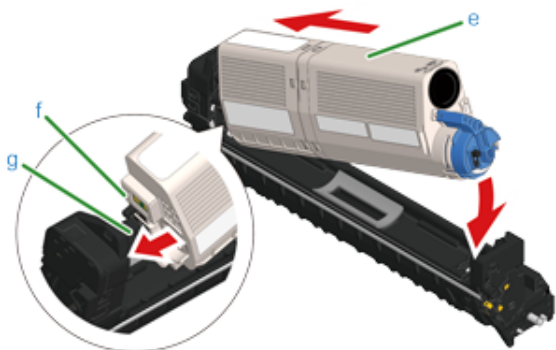

Для получения сведений о способе установки тонер-картриджа см. раздел «Замена тонер-картриджей».

- 13** Удерживая тонер-картридж, возьмитесь за конец синего рычага (h) и поверните его вперед, пока конец не совпадет с выступом на картридже.

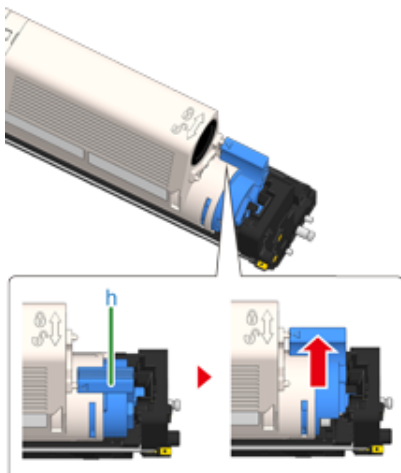

Если при установке тонер-картриджа в фотобарабан закрыть выходной лоток, не повернув синий рычажок, это может привести к неправильной работе устройства. Поворачивайте синий рычажок до тех пор, пока его верхняя часть не совпадет с выступом на тонер-картридже.

- 14** Проверьте метку с указанием цвета на новом фотобарабане и установите фотобарабан в устройство.



- 15** Медленно закройте выходной лоток (b) и нажмите на центральную часть выходного лотка для проверки закрытия.

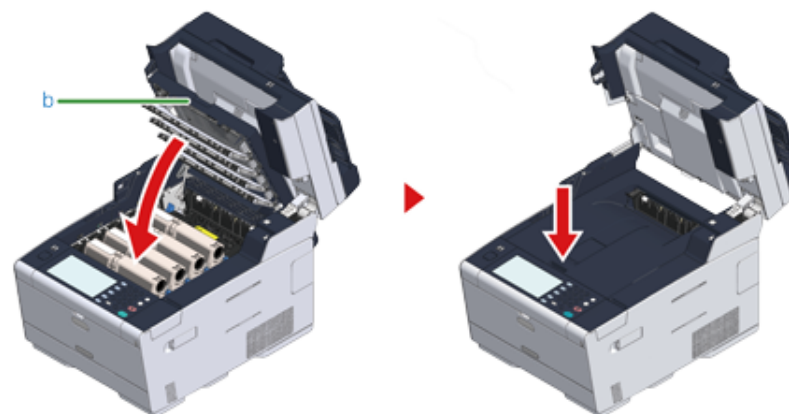

- 16** Удерживая ручку (B), закройте блок сканера (a).



Не закрывайте блок сканера с силой. В противном случае ролик подачи бумаги устройства АПД может упасть и препятствовать загрузке документов.

Если ролик подачи бумаги АПД упал, откройте и закройте крышку АПД.

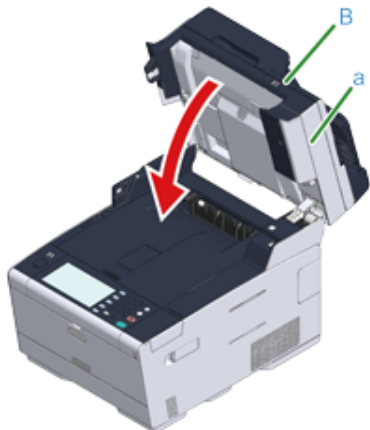

## 17 Фотобарабаны и картриджи подлежат утилизации.



Поместите фотобарабан в пластиковый пакет или аналогичный контейнер и выполните утилизацию в соответствии с принятыми в вашем регионе правилами и постановлениями.

## Чистка каждой части устройства

В этом разделе описан порядок очистки устройства и его деталей.

- Очистка стекла экспонирования
- Чистка светодиодной головки

### Очистка стекла экспонирования

Очищайте стекло экспонирования раз в месяц, чтобы поддерживать качество распечаток.



Не используйте в качестве чистящего средства бензин, растворители или спирт. Они могут повредить пластиковые части устройства.

- 1 Откройте крышку стекла экспонирования.



- 2 Осторожно протрите планшет удержания документов (a) и стекло экспонирования (b) слегка влажной мягкой и хорошо выжатой тканью.







Если стекло экспонирования и планшет удержания документа очень загрязнены, сперва аккуратно протрите его мягкой тканью, пропитанной нейтральным чистящим средством, а затем протрите слегка влажной мягкой и хорошо выжатой тканью.

### 3 Закройте крышку стекла экспонирования.



Не закрывайте крышку стекла экспонирования с силой. В противном случае ролик подачи бумаги устройства АПД может упасть и препятствовать загрузке документов.

Если ролик подачи бумаги АПД упал, откройте и закройте крышку АПД.



## Чистка светодиодной головки

Если при печати появляются вертикальные белые линии, изображения становятся бледнее или очертания букв смазываются по краям при печати, необходимо выполнить очистку светодиодных головок.





- Не используйте разбавители, такие как метиловый спирт или растворители. Они могут повредить светодиодную головку.
- Не подвергайте фотобарабан воздействию прямых солнечных лучей и не располагайте его в местах с ярким освещением (примерно 1500 люкс и более). Не оставляйте фотобарабан на свету более чем на 5 минут даже в условиях комнатного освещения.

### 1 Удерживая ручку (B), полностью откройте блок сканера (a).



- 2 Нажмите кнопку (A) и полностью откройте выходной лоток (b).

 <b>ВНИМАНИЕ</b>	<b>Это может привести к ожогам.</b>	
Печка чрезвычайно горячая. Не дотрагивайтесь до нее.		

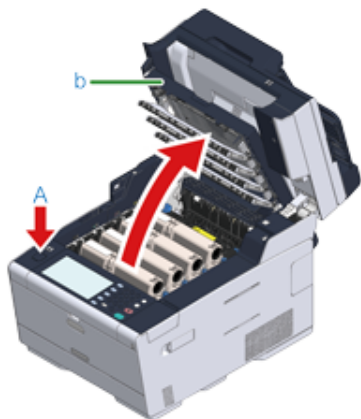

- 3 Протрите четыре линзы светодиодных головок мягкой салфеткой.



- 4 Медленно закройте выходной лоток (b) и нажмите на центральную часть выходного лотка для проверки закрытия.

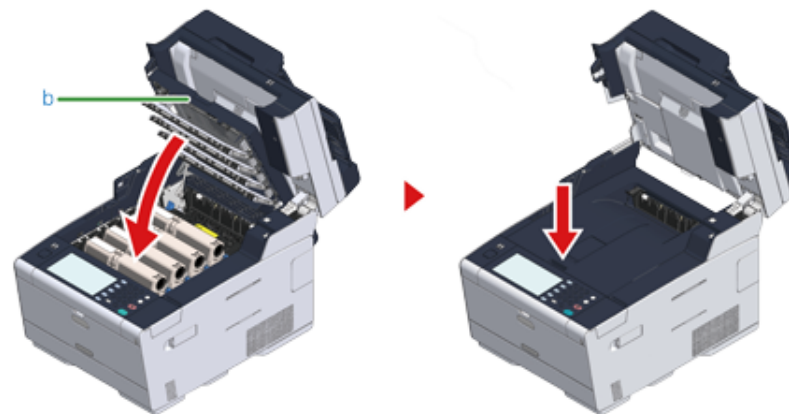

- 5 Удерживая ручку (B), закройте блок сканера (a).



Не закрывайте блок сканера с силой. В противном случае ролик подачи бумаги устройства АПД может упасть и препятствовать загрузке документов.

Если ролик подачи бумаги АПД упал, откройте и закройте крышку АПД.



# 9

## Устранение неисправностей

---

Если произошло замятие бумаги

Если произошло замятие документа

Проблемы копирования

Проблемы печати

Проблемы сканирования

Проблемы с факсом

На операционной панели отображается сообщение об ошибке

## Если произошло замятие бумаги

В данном разделе описан порядок действий при замятии бумаги. Посмотрите код ошибки на панели оператора и перейдите к соответствующей странице.

- Коды ошибки: 370, 371, 372
- Коды ошибки: 380, 381, 382, 385, 389
- Код ошибки: 390
- Коды ошибки: 391, 392, 393
- Код ошибки: 409

### Коды ошибки: 370, 371, 372

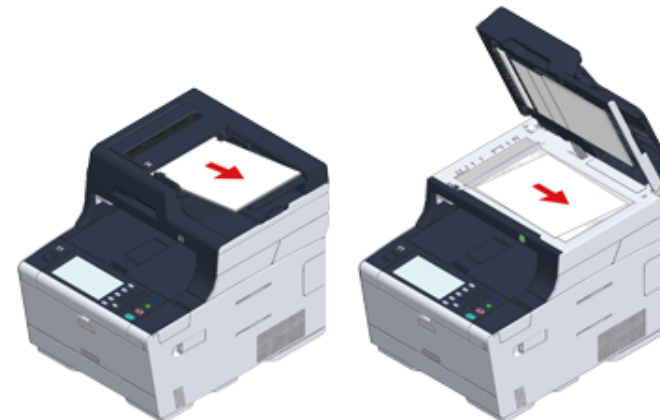

- 1 Если документы загружены в устройство АПД или расположены на стекле экспонирования, извлеките их.



- 2 Удерживая ручку (B), полностью откройте блок сканера (a).



- 3 Нажмите кнопку (A) и полностью откройте выходной лоток (b).

 <b>ВНИМАНИЕ</b>	<b>Это может привести к ожогам.</b>	
Печка чрезвычайно горячая. Не дотрагивайтесь до нее.		

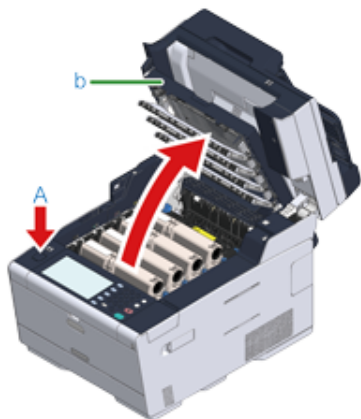

- 4 Извлеките четыре фотобарабана из устройства и разместите их на ровной поверхности.



При извлечении расходных материалов будьте осторожны, не заденьте светодиодную головку.

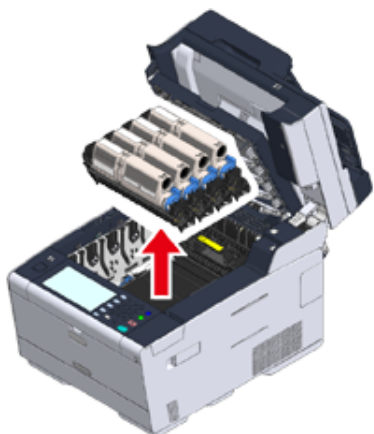

- 5 Накройте извлеченные фотобарабаны бумагой, чтобы не подвергать их воздействию света.

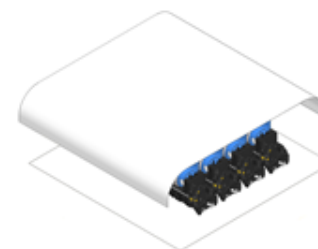

- 6 Медленно извлеките замятую бумагу, потянув ее за край.



- 7 При замятии бумаги в печке нажмите на рычаг освобождения (с) печки и аккуратно потяните застрявшую бумагу на себя.

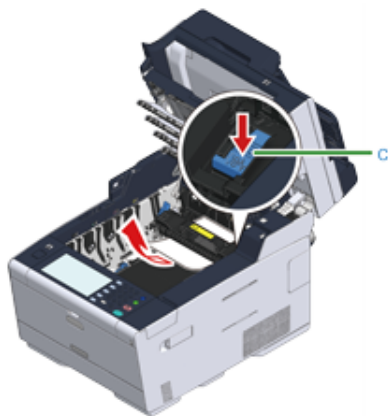

- 8 Переместите стопорные рычаги (d), расположенные по сторонам печки, назад.

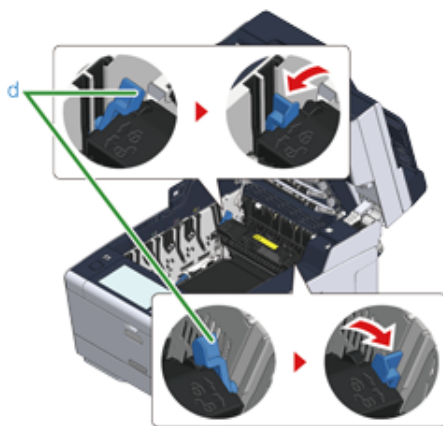

- 9 Удерживая печку за ручку, поднимите и извлеките ее из устройства.



- 10 Переместите стопорные рычаги (e), расположенные по сторонам блока ремня, на себя и извлеките его, удерживая стопорные рычаги.

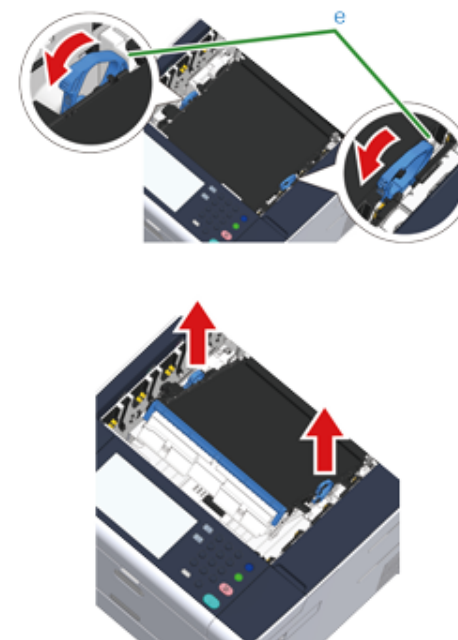

- 11** Медленно извлеките замятую бумагу, потянув ее за край.

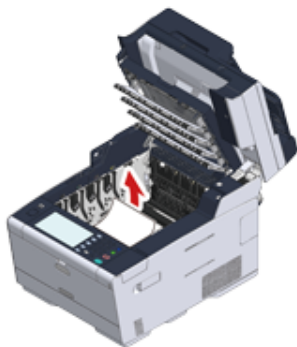

- 12** Удерживая стопорные рычаги ремня переноса, установите его в устройство.

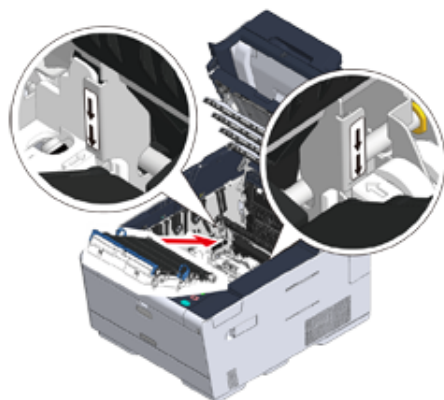

- 13** Переместите стопорные рычаги (e), расположенные по сторонам ремня переноса, вперед.

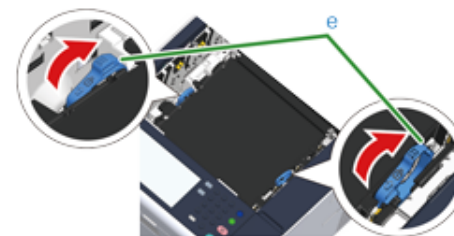

- 14** Удерживая печку за ручку, установите ее в устройство.

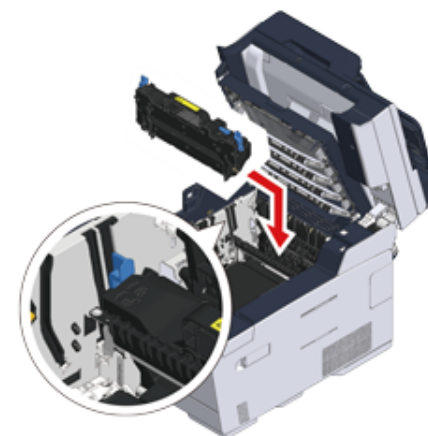



- 15 Переместите стопорные рычаги (с), расположенные по сторонам печки.

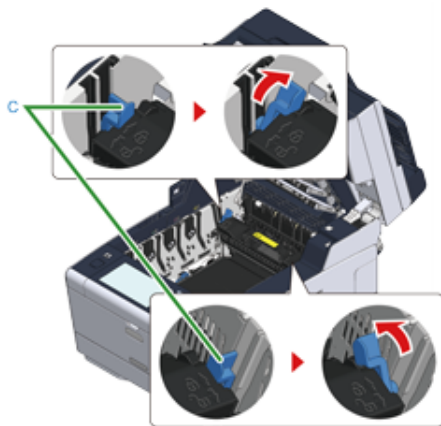

- 16 Установите в устройство четыре фотобарабана

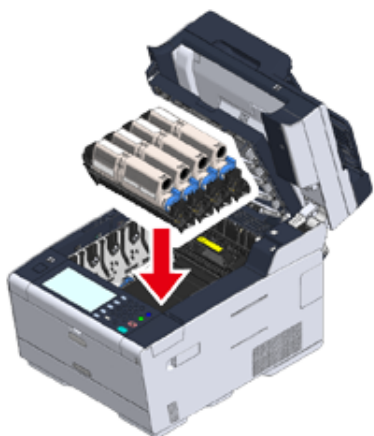

- 17 Медленно закройте выходной лоток (b) и нажмите на центральную часть выходного лотка для проверки закрытия.

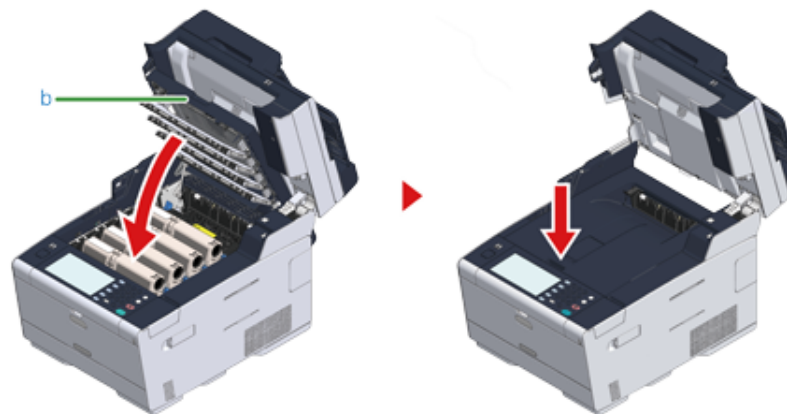

- 18 Удерживая ручку (B), закройте блок сканера (a).



Не закрывайте блок сканера с силой. В противном случае ролик подачи бумаги устройства АПД может упасть и препятствовать загрузке документов.

Если ролик подачи бумаги АПД упал, откройте и закройте крышку АПД.





## Коды ошибки: 380, 381, 382, 385, 389

- 1 Если документы загружены в устройство АПД или расположены на стекле экспонирования, извлеките их.

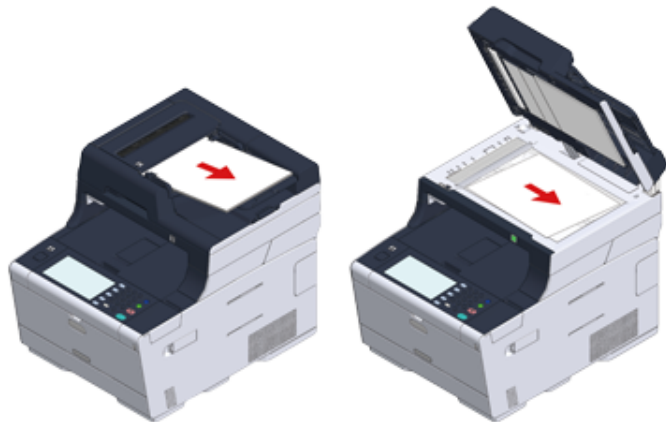

- 2 Удерживая ручку (B), полностью откройте блок сканера (a).



- 3 Нажмите кнопку (A) и полностью откройте выходной лоток (b).

**ВНИМАНИЕ****Это может привести к ожогам.**

Печка чрезвычайно горячая. Не дотрагивайтесь до нее.

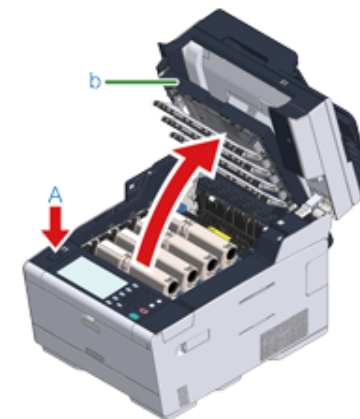

- 4 Извлеките четыре фотобарабана из устройства и разместите их на ровной поверхности.



При извлечении расходных материалов будьте осторожны, не заденьте светодиодную головку.

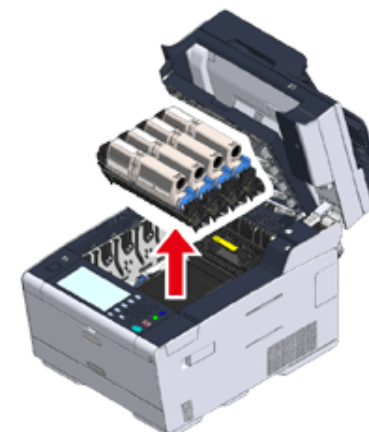

- 5 Накройте извлеченные фотобарабаны бумагой, чтобы не подвергать их воздействию света.

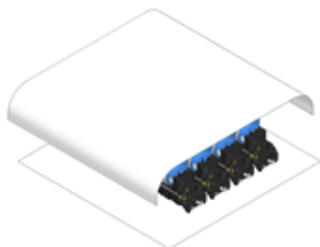

- 6 Медленно извлеките замятую бумагу, потянув ее за край.



- 7 При замятии бумаги в печке нажмите на рычаг освобождения (с) печки и аккуратно потяните застрявшую бумагу на себя.

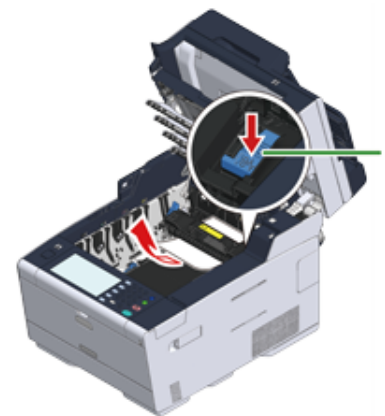

- 8 Переместите стопорные рычаги (d), расположенные по сторонам печки, назад.

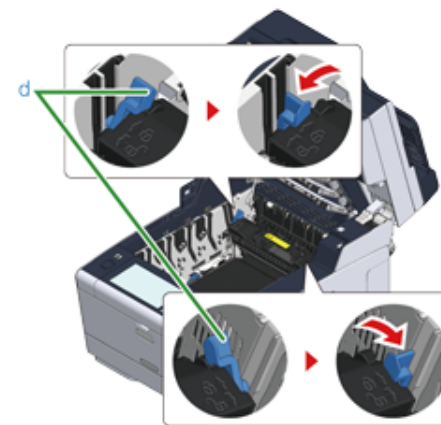

9 Удерживая печку за ручку, поднимите и извлеките ее из устройства.

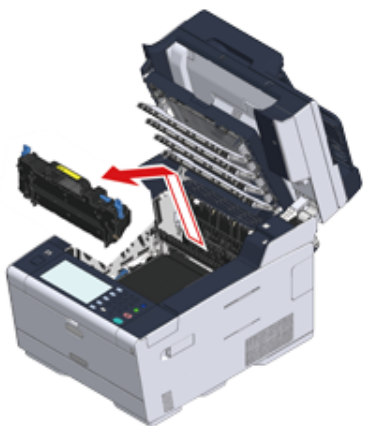

10 Убедитесь, что внутри устройства не осталось бумаги.

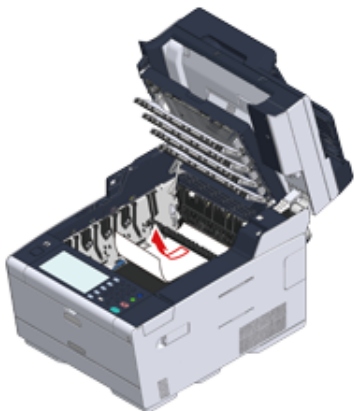

11 Удерживая печку за ручку, установите ее в устройство.

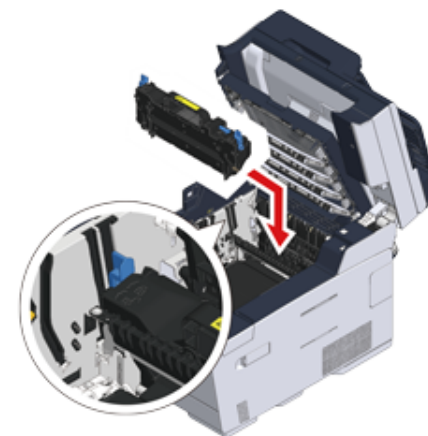

12 Переместите стопорные рычаги (d), расположенные по сторонам печки.

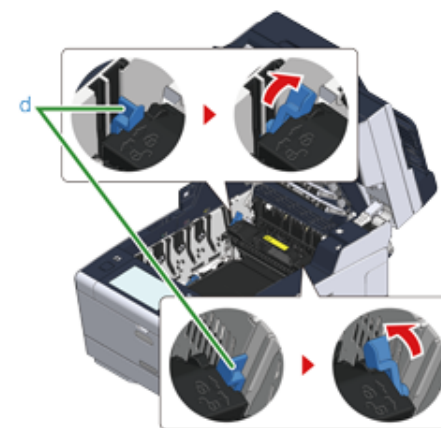

**13** Установите все четыре фотобарабана обратно в принтер.

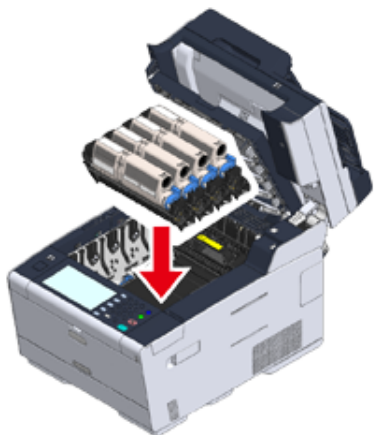

**14** Медленно закройте выходной лоток (b) и нажмите на центральную часть выходного лотка для проверки закрытия.

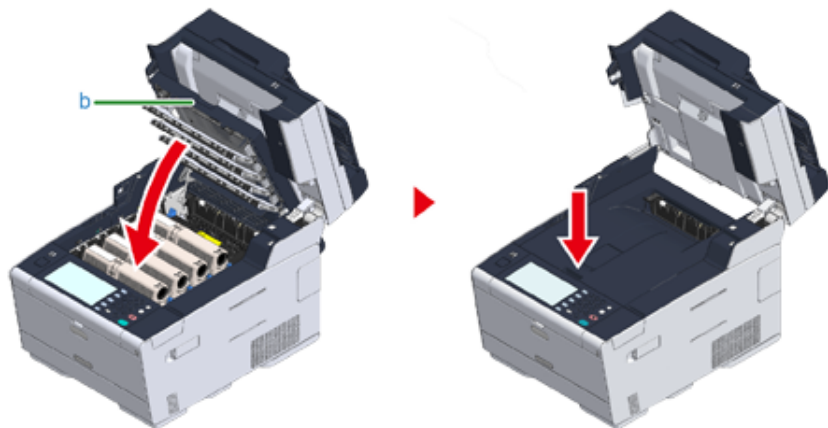

**15** Удерживая ручку (B), закройте блок сканера (a).



Не закрывайте блок сканера с силой. В противном случае ролик подачи бумаги устройства АПД может упасть и препятствовать загрузке документов.

Если ролик подачи бумаги АПД упал, откройте и закройте крышку АПД.



## Код ошибки: 390

- 1 Если документы загружены в устройство АПД или расположены на стекле экспонирования, извлеките их.

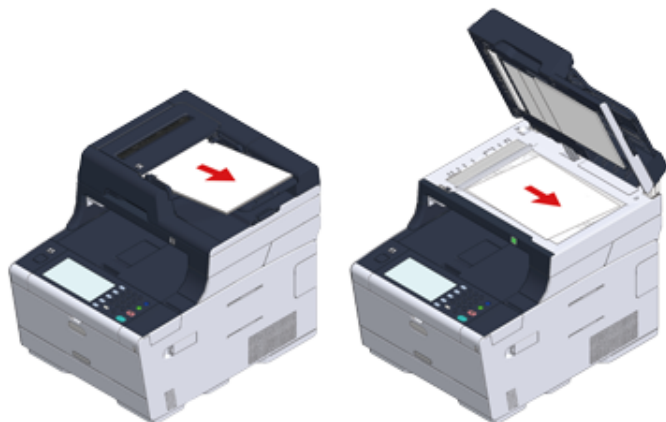

- 2 Если бумага загружена в МЦ лоток, извлеките ее.



- 3 Удерживая ручку (B), полностью откройте блок сканера (a).

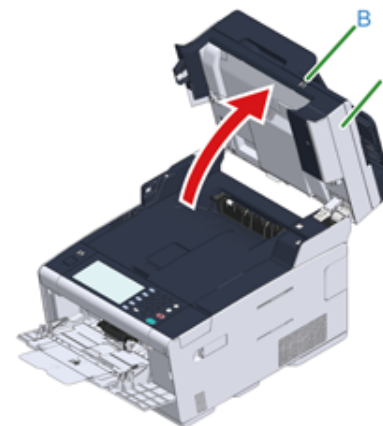

- 4 Нажмите кнопку (A) и полностью откройте выходной лоток (b).



**ВНИМАНИЕ**

**Это может привести к ожогам.**



Печка чрезвычайно горячая. Не дотрагивайтесь до нее.



При извлечении расходных материалов будьте осторожны, не заденьте светодиодную головку.

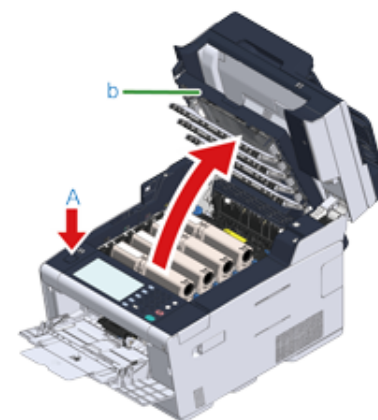

- 5 Извлеките четыре фотобарабана из устройства и разместите их на ровной поверхности.

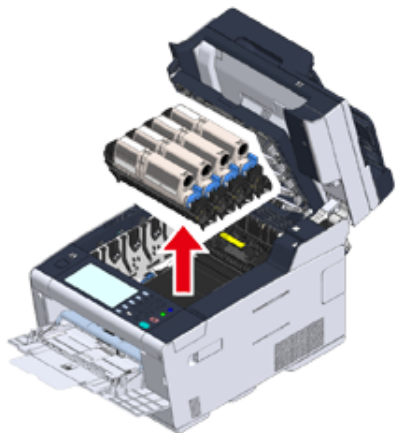

- 6 Накройте извлеченные фотобарабаны бумагой, чтобы не подвергать их воздействию света.

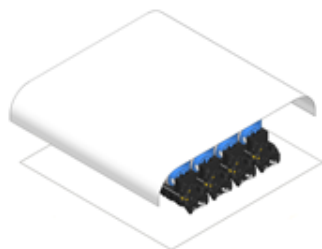

- 7 Откройте прозрачную крышку (с) внутри устройства, медленно извлеките замятую бумагу, потянув ее за край.

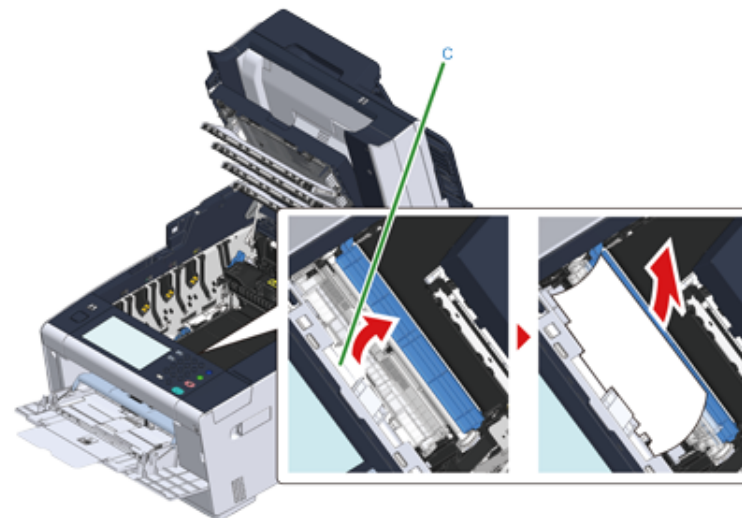

- 8 Установите все четыре фотобарабана обратно в принтер.

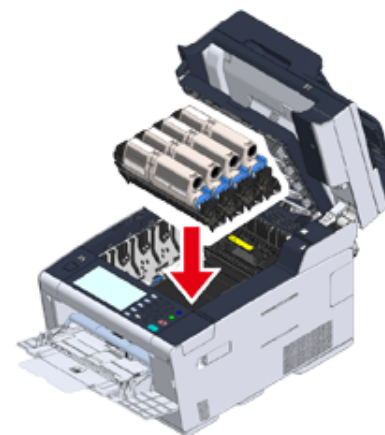



- 9 Медленно закройте выходной лоток (b) и нажмите на центральную часть выходного лотка для проверки закрытия.

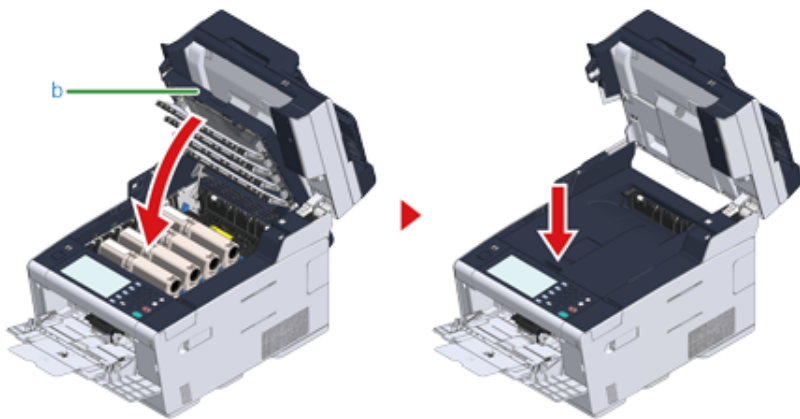

- 10 При загрузке бумаги в МЦ лоток положите бумагу стороной для печати вверх.

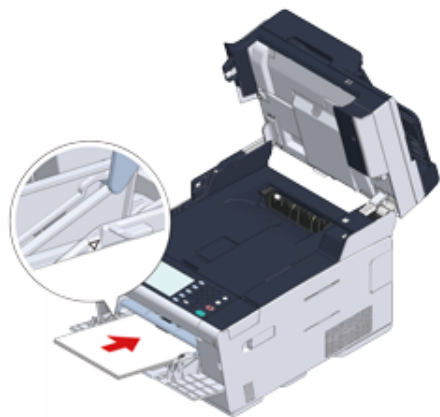

- 11 Удерживая ручку (B), закройте блок сканера (a).



Не закрывайте блок сканера с силой. В противном случае ролик подачи бумаги устройства АПД может упасть и препятствовать загрузке документов.

Если ролик подачи бумаги АПД упал, откройте и закройте крышку АПД.

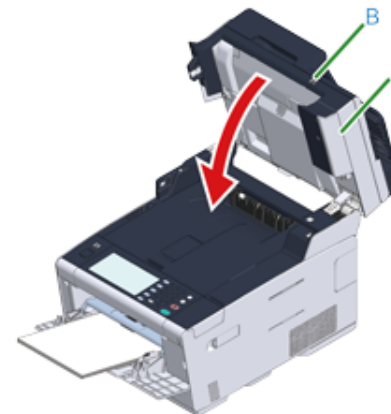

## Коды ошибки: 391, 392, 393

Произошло замятие бумаги при подаче бумаги из лотка.



При частом возникновении замятия бумаги очистите ролики подачи бумаги. Для получения дополнительных сведений см. «Очистка роликов подачи бумаги (лоток 1/лоток 2/лоток 3) (Разширено ръководство)».

В качестве примера для данной процедуры используется лоток 1.

**1** Извлеките кассету из указанного лотка.



**2** Извлеките замятую бумагу.



Если невозможно найти замятую бумагу, проверьте положение направляющих бумаги и ограничителя бумаги в кассете, чтобы убедиться в правильной загрузке бумаги.

**3** Установите кассету бумаги в устройство.



**4** Удерживая ручку (B), полностью откройте блок сканера (a).

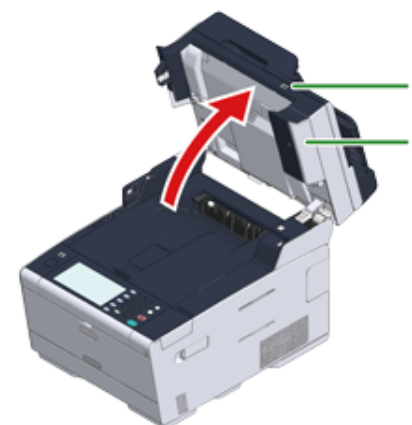



5 Нажмите кнопку (A) и полностью откройте выходной лоток (b).

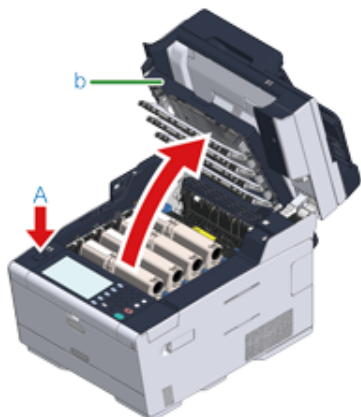

6 Медленно закройте выходной лоток (b) и нажмите на центральную часть выходного лотка для проверки закрытия.

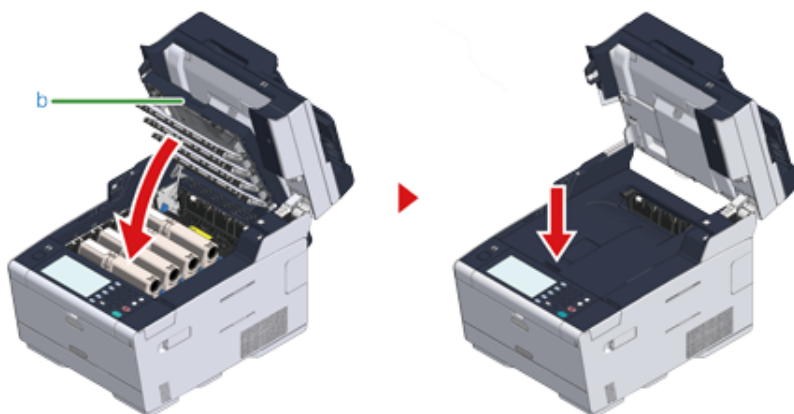

7 Удерживая ручку (B), закройте блок сканера (a).

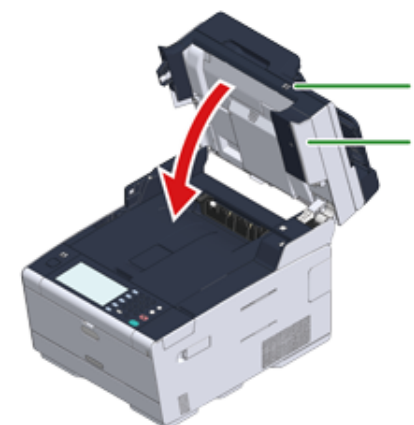

Не закрывайте блок сканера с силой. В противном случае ролик подачи бумаги устройства АПД может упасть и препятствовать загрузке документов.

Если ролик подачи бумаги АПД упал, откройте и закройте крышку АПД.



При открытии и закрытии выходного лотка запускается печать.

## Код ошибки: 409

- 1 Закройте задний выходной лоток (b).

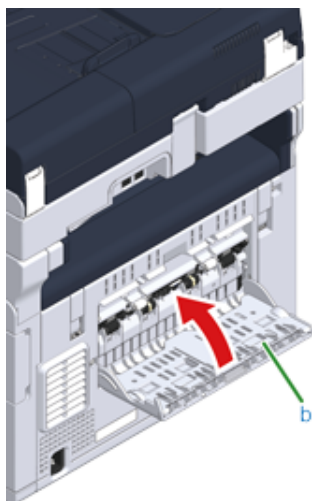

- 2 Удерживая ручку (B), полностью откройте блок сканера (c).



- 3 Нажмите кнопку (A) и полностью откройте выходной лоток (d).

**⚠ ВНИМАНИЕ**

**Это может привести к ожогам.**



Печка чрезвычайно горячая. Не дотрагивайтесь до нее.

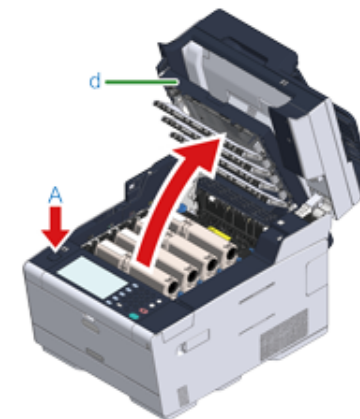

- 4 Извлеките четыре фотобарабана из устройства и разместите их на ровной поверхности.



При извлечении расходных материалов будьте осторожны, не заденьте светодиодную головку.

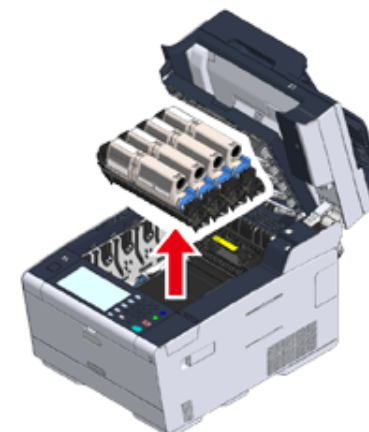

- 5 Накройте извлеченные фотобарабаны бумагой, чтобы не подвергать их воздействию света.

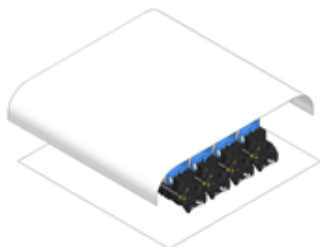

- 6 Медленно извлеките замятую бумагу, потянув ее за край.



- 7 При замятии бумаги в печке нажмите на рычаг освобождения (e) печки и аккуратно потяните застрявшую бумагу на себя.

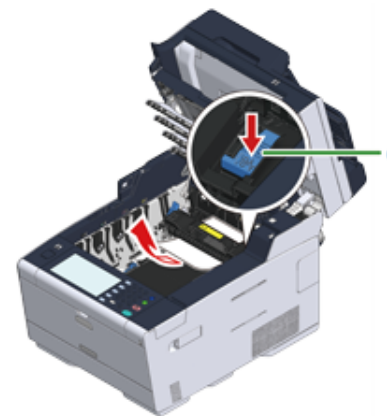

- 8 Переместите стопорные рычаги (f), расположенные по сторонам печки, назад.

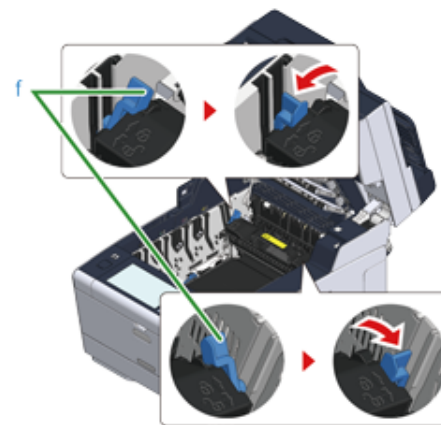

9 Удерживая печку за ручку, поднимите и извлеките ее из устройства.

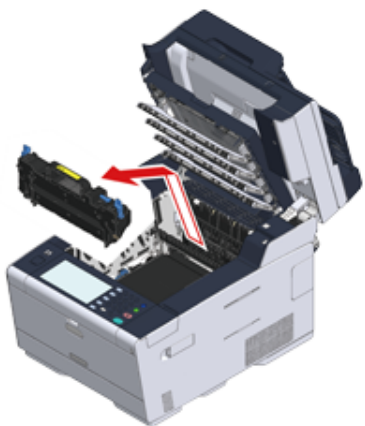

10 Переместите стопорные рычаги (g), расположенные по сторонам ремня переноса, на себя и извлеките его, удерживая стопорные рычаги.

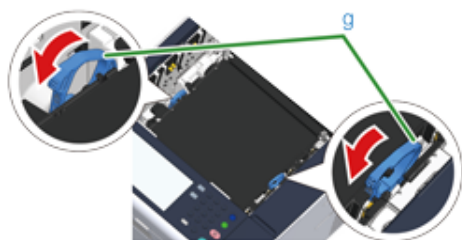

11 Медленно извлеките замятую бумагу, потянув ее за край.

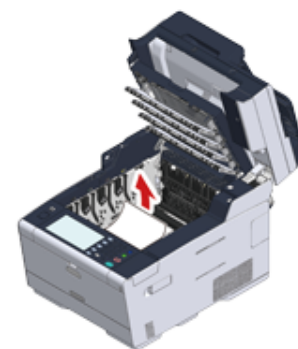

12 Удерживая стопорные рычаги ремня переноса, установите его в устройство.

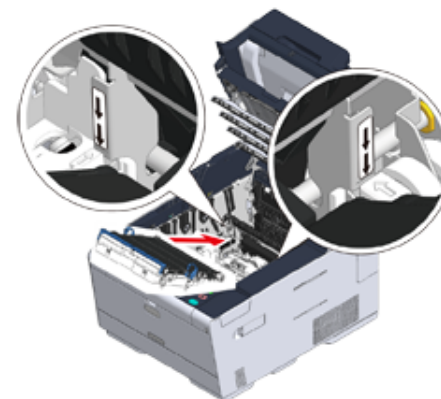

- 13** Переместите стопорные рычаги (g), расположенные по сторонам ремня переноса, вперед.

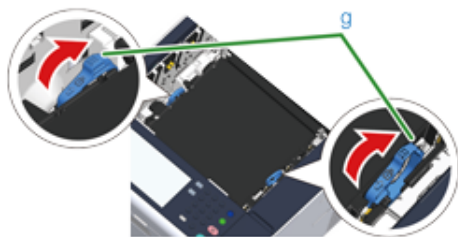

- 14** Удерживая печку за ручку, установите ее в устройство.

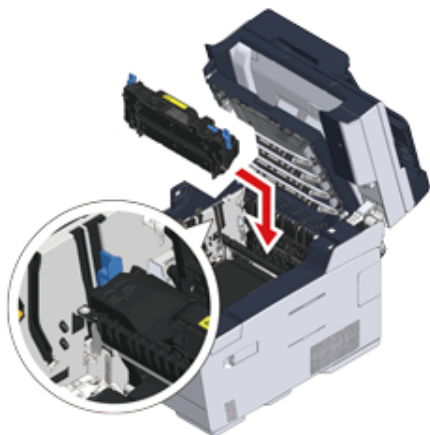

- 15** Переместите стопорные рычаги (f), расположенные по сторонам печки, назад.

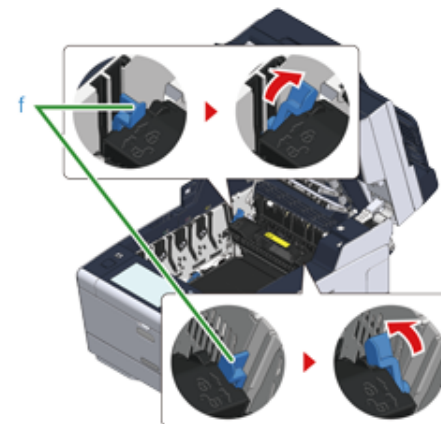

- 16** Установите все четыре фотобарабана обратно в принтер.

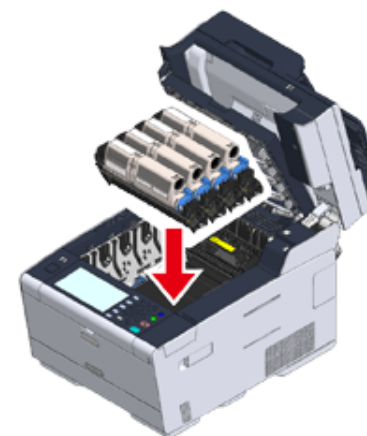

- 17 Медленно закройте выходной лоток (b) и нажмите на центральную часть выходного лотка для проверки закрытия.

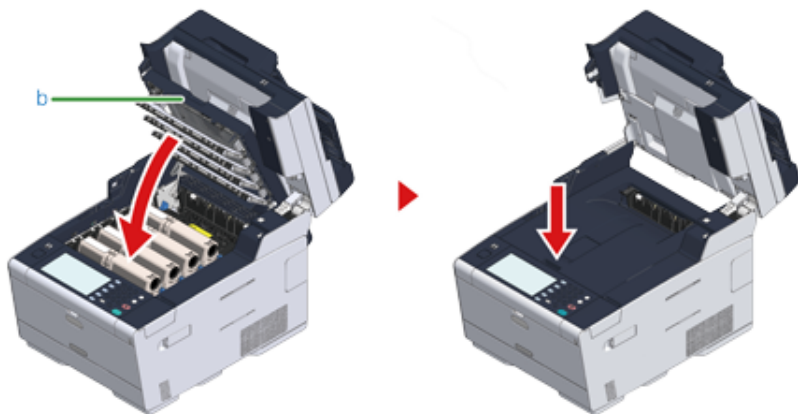

- 18 Удерживая ручку (B), закройте блок сканера (c).



Не закрывайте блок сканера с силой. В противном случае ролик подачи бумаги устройства АПД может упасть и препятствовать загрузке документов.

Если ролик подачи бумаги АПД упал, откройте и закройте крышку АПД.

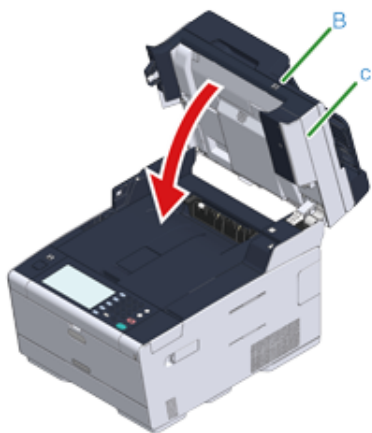

## Если произошло замятие документа

В данном разделе описан порядок действий при замятии документа.

- Документ виден в пути прохождения бумаги
- Документ виден в пути прохождения бумаги

### Документ виден в пути прохождения бумаги

- 1 Откройте крышку АПД (а).



- 2 Потяните документ наружу и вверх.



Клеящиеся заметки и этикетки, прикрепленные к документу, могут стать причиной его замятия.

При использовании АПД открепите клеящиеся заметки и этикетки от документа. Если этикетки невозможно отсоединить, используйте стекло экспонирования.

- 3 Закройте крышку АПД (а).

Извлеките документ из лотка подачи документов, а затем закройте крышку АПД. В противном случае документы могут порваться или помяться.



## Документ виден в пути прохождения бумаги

1 Откройте крышку АПД (а).



2 Извлеките замятый документ. Перейдите к шагу 4, если не удастся извлечь замятый документ.



Не прилагайте усилий, чтобы извлечь документ.



3 Если документ удалось извлечь, перейдите к шагу 8.

4 Откройте внутреннюю крышку (b).



5 Если виден край замятого документа, аккуратно извлеките его.

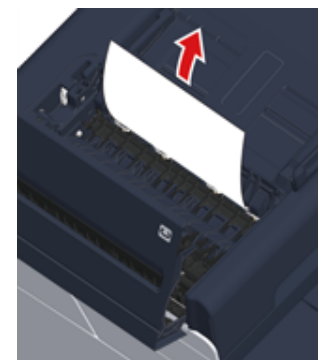



- 6** Если виден край документа, замятого под лотком подачи документов (с), поднимите данный лоток и аккуратно потяните документ, чтобы извлечь его.



- 7** Если документ удалось извлечь, закройте внутреннюю крышку.



- 8** Медленно закройте крышку АПД.  
Извлеките документ из лотка подачи документов, а затем закройте крышку АПД.  
В противном случае документы могут порваться или помяться.



Если во время копирования произойдет ошибка, копирование будет отменено.

## Проблемы копирования

В данном разделе описаны проблемы, связанные с функцией копирования.



Если проблему не удалось решить приведенными способами, обратитесь к дилеру.

### • Не удается выполнить копирование

## Не удается выполнить копирование

### • Не удается выполнить копирование

Требуемая проверка	Решение	Справка
Устройство включено?	Включите устройство.	Включение устройства
Устройство инициализируется?	Дождитесь завершения инициализации.	-
Документ расположен надлежащим образом?	Переверните документ.	Установка документа
В лотке есть бумага?	Загрузите бумагу в лоток. Убедитесь, что на устройстве установлена кассета для бумаги.	Загрузка бумаги
Бумага правильного для документа размера загружена в лоток?	Загрузите бумагу правильного для документа размера.	Загрузка бумаги
Можно ли выбрать лоток для бумаги, если для параметра [Подача бумаги] установлено значение [Авто]?	На сенсорной панели нажмите [Device Settings (Настройки устройства)] и выберите [Paper Setup (Установка бумаги)] > [Select Tray (Выбор лотка)] > [Copy (Копирование)] > выберите лоток, в который загружена бумага, а затем выберите [ON (Вкл.)] или [ON(Prior) (Вкл. (предыдущий))].	Выбор лотка для подачи бумаги (Подача бумаги) (Разширено ръководство)
Совместима ли загруженная бумага с двусторонней печатью?	Двустороннее копирование может быть не выполнено в зависимости от размера, типа или веса бумаги. Загрузите бумагу, подходящую для двусторонней печати, и правильно задайте размер бумаги, тип документа и вес документа.	Загрузка бумаги
Указано ли для параметра типа носителя значение типа бумаги в лотке [Обычная] или [Вторичная]?	Если для параметра [Подача бумаги] установлено значение [Авто], задайте для параметра типа носителя значение типа бумаги в лотке [Обычная] или [Вторичная].	Загрузка бумаги
Произошло замятие бумаги?	Проверьте сообщение об ошибке и устраните замятие бумаги.	Если произошло замятие бумаги
Тонер картридж пуст?	Замените пустой тонер-картридж новым.	Замена тонер-картриджей
Близок ли срок службы фотобарабана к завершению?	Замените фотобарабан новым.	Замена фотобарабана
Близок ли срок службы термофиксатора к завершению?	Замените термофиксатор на новый.	Замена термофиксатора (Разширено ръководство)

Требуемая проверка	Решение	Справка
Близок ли срок службы блока ремня к завершению?	Замените блок ремня на новый.	Замена блока ремня переноса (Расширено руководство)
Открыты крышки устройства?	Закройте все крышки.	-
Появилась ошибка?	Устраните ошибку.	Список сообщений об ошибках
Выполняется другое задание?	Начните копирование после завершения другого задания.	-
Выполняется задание печати с компьютера или другого устройства?	Дождитесь завершения печати.	-
Факс передается в реальном времени?	Дождитесь завершения передачи.	-
Включен ли режим непрерывного сканирования?	На экране дисплея выберите [Сканирование завершено].	Включение режима непрерывного сканирования (Непрерывное сканирование) (Расширено руководство)
Устройство находится в автономном режиме?	Нажмите кнопку  (ПЕЧАТЬ), а затем выберите [Online/Offline (Готов/Автономный)].	-
Обладаете ли вы полномочиями копирования?	Введите ваш PIN-код авторизации или имя пользователя и пароль.	Включение функции контроля доступа (Расширено руководство)

#### • Не удается изменить масштаб копирования

Требуемая проверка	Решение	Справка
Сообщение [Cannot find appropriate paper size. Please confirm paper of tray. (Не удалось обнаружить подходящий размер бумаги. Подтвердите выбор бумаги или лотка.)] отображается?	Выберите лоток для подачи бумаги. Или вручную укажите коэффициент масштаба.	Создание увеличенных или уменьшенных копий (масштабирование) (Расширено руководство)
Нажата кнопка «Уменьшить» или «Увеличить»?	Бумага указанного размера не загружена в лотки. Выберите лоток для подачи бумаги. Или вручную укажите коэффициент масштаба.	Создание увеличенных или уменьшенных копий (масштабирование) (Расширено руководство)

#### • Копирование документов различных размеров недопустимо

Требуемая проверка	Решение	Справка
Для параметра [Различн.разм.] установлено значение [ВЫКЛ]?	Установите для параметра [Док.различного размера] значение [ВКЛ].	Копирование документов различного размера (Док.различного размера) (Расширено руководство)
Размер документа совместим с выполнением копий различного размера?	Используйте документы размеров, поддерживаемых для копирования различных размеров.	Копирование документов различного размера (Док.различного размера) (Расширено руководство)
Загружена ли в принтер бумага необходимого размера?	Загрузите в каждый лоток бумагу необходимого размера. Для лотков следует установить значение [ON (ВКЛ.) или [ON(Prior) (ВКЛ. (предыдущий))] с помощью меню на сенсорной панели [Device Settings (Настройки устройства)] > [Paper Setup (Установка бумаги)] > [Select Tray (Выбор лотка)] > [Copy (Копирование)].	-

#### • Не удается отсортировать копии

Требуемая проверка	Решение	Справка
Параметр [Режим сортировки] установлен на [ВЫКЛ]?	Установите для параметра [Режим сортировки] значение [ВКЛ].	Сортировка каждого набора в постраничном порядке (режим сортировки) (Расширено руководство)
Память заполнена?	Сократите количество страниц документа. Проверьте наличие свободного места в памяти. Удалите ненужные задания из памяти.	Проверка наличия свободного места в памяти/на жестком диске принтера (Расширено руководство)

## Проблемы печати

В данном разделе описаны проблемы, связанные с печатью с компьютера.











- Если проблему не удалось решить приведенными способами, обратитесь к дилеру.
- В случае проблем, вызванных приложением, обратитесь к разработчику соответствующего приложения.

- Не удается напечатать документ

### Не удается напечатать документ

#### • Общие причины для Windows и Mac OS X

Причина	Решение	Справка
Устройство находится в спящем режиме или режиме глубокого сна.	Нажмите кнопку  (РЕЖИМ ЭНЕРГОСБЕРЕЖЕНИЯ), чтобы перевести устройство в режим ожидания.	 Экономия потребления энергии благодаря функции энергосбережения
Устройство выключено.	Включите устройство.	 Включение устройства
Кабели ЛВС или USB отключены.	Убедитесь, что кабель должным образом подключен к устройству и компьютеру.	 Подключение кабеля ЛВС/USB-кабеля
Возникла проблема с кабелем.	Замените кабель новым.	-
Устройство находится в автономном режиме.	Нажмите кнопку  (ПЕЧАТЬ), а затем выберите [Online (Готов)].	-
На сенсорной панели отображается сообщение об ошибке.	Проверьте сообщения об ошибках, которые отображаются на сенсорной панели, или нажмите [?] на сенсорной панели.	 Список сообщений об ошибках
Настройки интерфейса отключены.	Проверьте настройки интерфейса сенсорной панели на соответствие настройкам устройства и среды подключения к сети.	 Подключение кабеля ЛВС/USB-кабеля
Возникла проблема с функцией печати.	Проверьте, возможна ли печать карты меню.	 Проверка информации устройства (Разширено руководство)
Индикатор выключателя питания часто мигает с периодичностью примерно в 0,3 секунды.	На устройстве могла возникнуть неполадка. Немедленно отключите шнур питания и свяжитесь с дилером.	-



## • Для ОС Windows

Причина	Решение	Справка
Устройство не установлено в качестве принтера по умолчанию.	Установите устройство в качестве принтера по умолчанию. Щелкните правой кнопкой мыши значок [OKI MC573 * (OKI MC573 *)] в папке [Devices and Printers (Устройства и принтеры)], а затем выберите [Set as Default Printer (Установить в качестве принтера по умолчанию)]. * Обозначает тип драйвера. (например, PCL6/PS/XPS/FAX)	-
Для драйвера принтера указан неверный порт вывода принтера.	Выберите порт вывода для подключения кабеля ЛВС или USB.	-
Принтер обрабатывает данные из другого интерфейса.	Дождитесь завершения печати.	-
На сенсорной панели отображается [Received invalid data (Получены неверные данные)], печать не выполняется.	На сенсорной панели нажмите [Device Settings (Настройки устройства)] и выберите [Admin Setup (Админ. настр.)] > [Print Setup (Настройка печати)] > [Print menu (Меню «Печать»)] > [Printer Adjust (Настройка принтера)] > [Timeout Injob (Время ожидания)], затем задайте более длинный промежуток времени. По умолчанию установлен интервал 40 секунд.	-

## Проблемы сканирования

В данном разделе описаны проблемы, связанные с функцией сканирования.



Если проблему не удалось решить приведенными способами, обратитесь к дилеру.

- Не удается выполнить сканирование

### Не удается выполнить сканирование

Требуемая проверка	Решение	Справка
Устройство выключено?	Включите устройство.	Включение устройства
Подключен ли кабель к устройству?	Проверьте соединения кабелей и подключите их должным образом.	Подключение кабеля ЛВС/ USB-кабеля
Поврежден ли кабель?	Замените кабель.	-
Параметры сети заданы правильно?	Правильно настройте параметры сети.	Подключение кабеля ЛВС/ USB-кабеля
Появилась ошибка?	Следуйте указаниям на экране дисплея устройства. Для получения сведений об использовании функции сканирования на ПК см. «Проблемы сканирования на компьютер (Расширено руководство)».	Список сообщений об ошибках Проблемы сканирования на компьютер (Расширено руководство)

## Проблемы с факсом

В данном разделе описаны проблемы, связанные с функцией факса.



Если проблему не удалось решить приведенными способами, обратитесь к дилеру.

- Невозможно отправить факс
- Не удастся получить факс

### Невозможно отправить факс



#### • Не удается отправить факс

Требуемая проверка	Решение	Справка
Был ли выполнен правильный порядок действий?	Ознакомьтесь с процедурой и повторите попытку.	<ul style="list-style-type: none"> <li>Ввод номера факса для отправки факса</li> </ul>
Указан правильный номер факса?	При использовании быстрого набора распечатайте список быстрого набора и проверьте правильность записи.	<ul style="list-style-type: none"> <li>Ввод номера факса для отправки факса</li> <li>Определение получателя в телефонной книге (Разширено ръководство)</li> <li>Определение получателя с помощью клавиши быстрого запуска (Разширено ръководство)</li> <li>Определение получателя из истории передачи и получения (Разширено ръководство)</li> </ul>
Указан ли правильный тип набора?	Укажите правильный тип набора для своего региона.	<ul style="list-style-type: none"> <li>Пользовательская установка (Разширено ръководство)</li> </ul>
Ошибка связана с устройством получателя?	Попросите получателя подготовить устройство к приему.	-
Код ошибки [23] отмечен в журнале передачи/получения?	На сенсорной панели нажмите [Device Settings (Настройки устройства)], выберите [Admin Setup (Админ. настр.)] > [User Install (Установки пользов.)], а затем установите [MF(Tone)/DP(Pulse) (MF(Тон)/DP(Импульс))] в зависимости от используемой рабочей среды.	<ul style="list-style-type: none"> <li>Проверка информации устройства (Разширено ръководство)</li> <li>Пользовательская установка (Разширено ръководство)</li> </ul>
Код ошибки [26] отмечен в журнале передачи/получения?	На сенсорной панели нажмите [Device Settings (Настройки устройства)], выберите [Admin Setup (Админ. настр.)] > [Fax Setup (Настройка факса)] > [Fax Setting (Параметры факса)], а затем измените значение для параметра [PBX Line (Линия АТС)].	<ul style="list-style-type: none"> <li>Проверка информации устройства (Разширено ръководство)</li> <li>Установки администратора (Разширено ръководство)</li> </ul>



• Не удается повторно отправить документ

Требуемая проверка	Решение	Справка
Правильно ли загружен документ в АПД?	Правильно расположите документ, выровняв переднюю кромку листа.	 Установка документа

• После набора даже при нажатии кнопки  (ПУСК) устройство не отправляет факс



Требуемая проверка	Решение	Справка
Указан ли правильный тип набора?	Укажите правильный тип набора для своего региона.	 Пользовательская установка (Разширено ръководство)
Документ расположен надлежащим образом?	Переверните документ.	 Установка документа
Правильно ли набран номер?	Правильно наберите номер.	-
Линия получателя занята?	Дождитесь освобождения линии и повторите попытку.	-

• Не удается отправить факс вручную

Требуемая проверка	Решение	Справка
Вы положили трубку прежде, чем нажать кнопку  (ПУСК)?	Сначала нажмите кнопку  (ПУСК).	 Отправка факса после вызова (Передача вручную) (Разширено ръководство)

• Не удается отсканировать документ во время передачи из памяти

Требуемая проверка	Решение	Справка
Документ расположен надлежащим образом?	Переверните документ.	 Установка документа

Требуемая проверка	Решение	Справка
Память заполнена?	<p>Проверьте наличие отложенных передач.</p> <p>Распечатайте документы, полученные в ходе конфиденциальной передачи.</p> <p>Удалите документы, сохраненные в ящике доски объявлений.</p> <p>Удалите документы, сохраненные в расположении безопасного приема.</p>	<p> Отправление в указанные время и день (отложенная передача) (Разширено ръководство)</p> <p> Печать документа, полученного на конфиденциальный ящик этого устройства (Разширено ръководство)</p> <p> Получение документа, сохраненного в ящике доски объявлений получателя по факсу (F-код опрос) (Разширено ръководство)</p> <p> Настройка безопасного получения (Разширено ръководство)</p>





## Не удается получить факс

### • Не удается получить факс

Требуемая проверка	Решение	Справка
Правильно ли задан режим получения?	Проверьте режим получения.	 Настройка режима получения
В лотке есть бумага?	Загрузите бумагу.	 Загрузка бумаги
Произошло замятие бумаги?	Проверьте сообщение об ошибке и устраните замятие бумаги.	 Если произошло замятие бумаги
Правильно ли кабель телефонной линии подключен к устройству?	Правильно подключите телефонный кабель.	 Подключение телефонной линии
Память заполнена?	Проверьте наличие отложенных передач. Убедитесь, что замятий бумаги нет и бумага находится в лотке.	 Отмена передачи факса  Если произошло замятие бумаги
	Распечатайте документы, полученные в ходе конфиденциальной передачи. Удалите документы, сохраненные в ящике доски объявлений. Удалите документы, сохраненные в расположении безопасного приема.	 Печать документа, полученного на конфиденциальный ящик этого устройства (Расширено руководство)  Настройка безопасного получения (Расширено руководство)

### • Не удается получить факс вручную

Требуемая проверка	Решение	Справка
Вы положили трубку прежде, чем нажать кнопку  (ПУСК)?	Сначала нажмите кнопку  (ПУСК).	 Настройка режима получения

### • Прием с помощью опроса F-кода недоступен

Требуемая проверка	Решение	Справка
Сохранил ли отправитель документ опроса в ящике рассылки?	Попросите отправителя сохранить документ опроса.	-

## На операционной панели отображается сообщение об ошибке

Если на устройстве возникла ошибка, на сенсорной панели отображается сообщение об ошибке и/или код ошибки (3-значное число), а также на панели оператора загорается или начинает мерцать индикатор  (СОСТОЯНИЕ).

Нажмите [Details (Сведения)] и устраните ошибку, следуя инструкциям на экране.

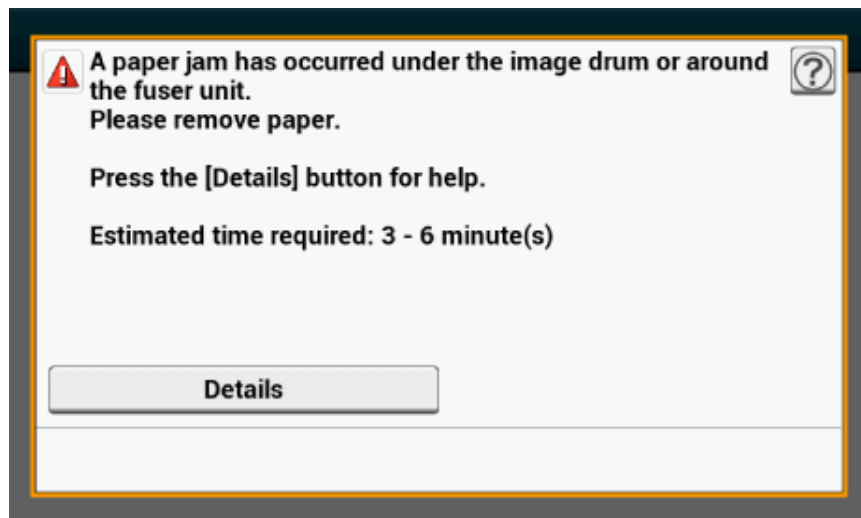

- Список сообщений об ошибках

### Список сообщений об ошибках

#### Подождите. Инициализация сети...

Выполняется инициализация сети.  
Дождитесь подключения устройства к сети.

#### Проверка файловой системы

Выполняется проверка файловой системы во флэш-памяти устройства. Подождите некоторое время.

#### Требуется проверка. Ошибка флэш-памяти PU

Выключите устройство, а затем снова включите его. Если ошибка не устранена, обратитесь к дилеру.

#### Требуется проверка. Ошибка связи с PU

Выключите устройство, а затем снова включите его. Если ошибка не устранена, обратитесь к дилеру.

#### Автономный режим

Нажмите на сенсорной панели [Print (Печать)] > [Online (Готов)]. Кнопка  (СОСТОЯНИЕ) отключится, когда устройство вернется в режим готовности.

#### Наличие данных.

Печать данных не выполнена. Подождите некоторое время и, если сообщение все еще отображается, проверьте данные.

#### Удаление данных.

Задание было отменено или пользователь не обладает правом доступа к устройству. Подождите некоторое время.

#### Разогрев.

Устройство регулирует температуру термофиксатора. Подождите некоторое время.

<b>Подготовка...</b>
Выполняется регулировка регистрации цвета и плотности. Подождите некоторое время.
<b>Подождите. Обслуживание.</b>
Выполняется обновление программ на устройстве. Не выключайте устройство до завершения обновления. Устройство будет автоматически перезапущено после завершения обновления.
<b>Мало тонера.</b>
На экране отображается сообщение о низком уровне тонера. Подготовьте новый тонер-картридж.
<b>Емкость для отработанного тонера переполнена. Замените тонер-картридж на новый.</b>
Емкость для отработанного тонера переполнена. Замените тонер-картридж на новый. C: Cyan (голубой), M: Magenta (красный)
<b>Нерекомендуемый тонер C.</b>
Не установлен подходящий тонер-картридж C (Cyan, голубой). Используйте тонер-картридж, соответствующий устройству.
<b>Нерекомендуемый тонер M.</b>
Установлен неподходящий тонер-картридж M (Magenta, красный). Используйте тонер-картридж, соответствующий устройству.
<b>Нерекомендуемый тонер Y.</b>
Не установлен подходящий тонер-картридж Y (желтый). Используйте тонер-картридж, соответствующий устройству.
<b>Нерекомендуемый тонер K.</b>
Не установлен подходящий тонер-картридж K (черный). Используйте тонер-картридж, соответствующий устройству.

<b>Ошибка Postscript</b>
Произошла ошибка Postscript. Проверьте данные.
<b>Заканчивается ресурс фотобарабана.</b>
На экране отображается сообщение об окончании срока службы фотобарабана. Подготовьте новый фотобарабан. C: Cyan (голубой), M: Magenta (красный), Y: желтый, K: черный
<b>Заканчивается срок службы термофиксатора.</b>
Срок службы термофиксатора заканчивается. Подготовьте новый термофиксатор.
<b>Заканчивается срок службы ремня переноса.</b>
Срок службы ремня переноса изображения заканчивается. Подготовьте новый блок ремня переноса.
<b>Срок службы термофиксатора истек. Установите новый термофиксатор</b>
Срок службы термофиксатора истекает. Замените термофиксатор на новый.
<b>Срок службы ремня переноса истек. Установите новый ремень переноса изображения.</b>
Срок службы ремня переноса истекает. Замените ремень переноса на новый.
<b>Закончился тонер. Замените тонер-картридж на новый.</b>
На экране отображается сообщение об отсутствии тонера. Замените пустой тонер-картридж на новый. C: Cyan (голубой), M: Magenta (красный), Y: желтый, K: черный
<b>Картридж с тонером не установлен.</b>
Указанный на экране картридж с цветным тонером не установлен. Установите тонер-картридж. C: Cyan (голубой), M: Magenta (красный), Y: желтый, K: черный

**Срок службы фотобарабана истек. Установите новый фотобарабан.**

На экране отображается сообщение об окончании срока службы фотобарабана.  
 Замените фотобарабан на новый.  
 С: Cyan (голубой), M: Magenta (красный), Y: желтый, K: черный

**[TRAY (ЛОТОК)] пустой.**

В указанный лоток не загружена бумага. Загрузите бумагу.

**Файловая система заполнена.**

Память файловой системы заполнена.  
 Удалите ненужные файлы.

**Файловая система защищена от записи.**

Файл, который вы пытаетесь записать, защищен от записи.  
 Проверьте имя файла.

**Недостаточно страничной памяти для разбора по копиям.**

Во время печати с разбором по копиям произошла ошибка, связанная с недостаточным объемом страничной памяти.  
 Уменьшите количество страниц для печати.

**Недостаточно памяти. Ошибка: 014**

Во время получения данных факсов ПК произошла ошибка, связанная с недостаточным объемом памяти.  
 Нажмите [Close (Закреть)].

**Неавторизованный пользователь, задание отменено.**

Было отправлено несанкционированное задание либо неавторизованный пользователь попытался выполнить печать или отправить факс. Данные были удалены. Чтобы воспользоваться устройством, обратитесь к администратору.

**Удаление файла...**

Выполняется удаление сохраненных файлов документов.  
 Подождите некоторое время.

**Полное удаление данных**

Файлы, подлежащие удалению, заполнены. Удалите файлы.

**Недействительные сохраненные файлы удалены.**

Файлы с конфиденциальной печатью, для которых истек срок хранения, были автоматически удалены.

**Ошибка чтения/записи диска**

Произошла ошибка в файловой системе. Нажмите [Close (Закреть)].

**Ошибка флэш-памяти**

Произошла ошибка в ходе обновления микропрограммного обеспечения.  
 Обратитесь к администратору.

**Получены недопустимые данные печати.**

Получены недопустимые данные печати или данные для передачи ПК-факсов. Для удаления сообщения нажмите [Close (Закреть)].  
 Если выполнялась конфиденциальная печать, данные были удалены вследствие неполноты. Повторите печать.

**Полученные данные не были напечатаны, так как тип задания ограничен.**

Получены данные, для которых не определен тип задания в настройках допустимых типов заданий. Данные были удалены без обработки.  
 Выберите тип задания, указанный в настройках допустимых типов заданий для параметра драйвера принтера [Job Type (Тип задания)], и повторите попытку печати.

 Сведения об экранах и функциях каждого драйвера принтера

**Запрос ручной подачи.**

Для печати необходимо подать бумагу вручную. Загрузите бумагу в универсальный лоток.

**Измените [MEDIA\_SIZE] [MEDIA\_SIZE] в [TRAY]. Ошибка:461, 462, 463, 464**

Размер и тип подаваемой бумаги не соответствуют указанным на экране. Используйте бумагу размера и типа, соответствующего выбранным в приложении параметрам.

**Измените [MEDIA\_SIZE] [MEDIA\_TYPE] для МЦ лотка Ошибка:460**

Размер и тип бумаги, загруженной в универсальный лоток, не соответствуют указанным на экране. Убедитесь, что размер и тип бумаги, загруженной в универсальный лоток, соответствуют параметрам, выбранным в приложении.

**Подождите. Запись конфигурации сети...**

Параметры сети для данного устройства изменились. Выполняется сохранение новых параметров. Подождите некоторое время.

**Подождите. Инициализация сети...**

Выполняется инициализация параметров сети для данного устройства. Подождите некоторое время.

**[TRAY (ЛОТОК)] для бумаги пуст Укажите значение параметра [MEDIA\_SIZE (РАЗМЕР\_НОСИТЕЛЯ)] Ошибка: 490, 491, 492, 493, 494**

В указанный лоток не загружена бумага. Загрузите бумагу указанного размера.

**Кассета [TRAY (ЛОТОК)] отсутствует. Откройте и закройте указанную кассету. Ошибка: 440, 441, 430, 431, 432, 433**

Лоток не установлен. Установите кассету. Если кассета уже установлена, извлеките ее и установите повторно.

**Недостаточно памяти. Ошибка: 420**

Слишком сложные данные. Во время обработки произошла ошибка, связанная с недостаточным объемом памяти. Сократите объем данных к печати.

**Емкость для отработанного тонера переполнена Замените тонер-картридж на новый. Ошибка: 414, 415, 416, 417**

Бункер тонер-картриджа для отработанного тонера переполнен. В случае открытия и закрытия передней крышки печать продолжится, но это может привести к повреждению фотобарабана. По возможности в ближайшее время замените тонер-картридж на новый.  
С: Cyan (голубой), М: Magenta (красный)

**Закончился тонер. Замените тонер-картридж на новый. Ошибка: 410, 411, 412, 413**

В указанном картридже закончился тонер.  
В случае открытия и закрытия передней крышки печать продолжится, но это может привести к повреждению фотобарабана. По возможности в ближайшее время замените тонер-картридж на новый.  
С: Cyan (голубой), М: Magenta (красный), Y: желтый, К: черный

**Нерекомендуемый тонер С. Ошибка: 552, 556, 616, 622**

Установлен неподходящий картридж С (Cyan, голубой).  
Рекомендуется использовать подходящий картридж.

**Нерекомендуемый тонер М. Ошибка: 551, 555, 615, 621**

Установлен неподходящий картридж М (Magenta, красный).  
Рекомендуется использовать подходящий картридж.

**Нерекомендуемый тонер Y. Ошибка: 550, 554, 614, 620**

Установлен неподходящий картридж Y (желтый).  
Рекомендуется использовать подходящий картридж.

**Нерекомендуемый тонер К. Ошибка: 553, 557, 617, 623**

Установлен неподходящий картридж К (черный).  
Рекомендуется использовать подходящий картридж.

**Тонер не установлен. Ошибка: 610, 611, 612, 613**

Указанный на экране картридж с цветным тонером не установлен.  
Установите тонер-картридж.  
С: Cyan (голубой), М: Magenta (красный), Y: желтый, К: черный

**Ошибка датчика фотобарабана Проверьте фотобарабан. Ошибка: 540, 541, 542, 543**

Произошла ошибка датчика тонера фотобарабана, указанного на экране.  
Извлеките фотобарабан и установите его повторно.  
Если сообщение повторится, извлеките тонер-картридж и установите его повторно.  
Если картридж не установлен, установите его.  
С: Cyan (голубой), М: Magenta (красный), Y: желтый, К: черный

**В принтер одновременно подано несколько листов бумаги. Повторно загрузите бумагу в [TRAY (ЛОТОК)]. Ошибка: 401**

В указанный лоток одновременно подано несколько листов бумаги. Извлеките кассету из лотка и повторно загрузите бумагу.

**Ошибка размера бумаги. Повторно загрузите бумагу в [TRAY (ЛОТОК)]. Ошибка: 400**

В указанном лотке произошла ошибка размера бумаги. Убедитесь, что размер бумаги, которая загружена в лоток, соответствует значению, установленному для параметра [Paper Size (Размер бумаги)] на панели оператора. Загрузите бумагу в соответствии с установленным размером и направлением.

Если значение, установленное на панели оператора, неверное, сначала отмените печать, укажите правильное значение для параметра [Paper Size (Размер бумаги)] на панели оператора, а затем повторите печать.

Убедитесь, что после начала печати кассета не подает несколько листов бумаги одновременно. Если это происходит, извлеките бумагу и загрузите ее надлежащим образом.

**Произошло замятие бумаги. Откройте выходной лоток, чтобы извлечь бумагу. Ошибка: 390**

Произошло замятие бумаги из МЦ лотка в тракте подачи бумаги. Извлеките замятую бумагу. Если край замятой бумаги не виден, откройте переднюю крышку и извлеките бумагу.

**Произошло замятие бумаги. Извлеките кассету [TRAY (ЛОТОК)] и удалите бумагу. Ошибка: 391, 392, 393**

Произошло замятие бумаги из указанного лотка в тракте подачи бумаги. Извлеките кассету и удалите бумагу. В случае одновременной подачи нескольких листов бумаги извлеките бумагу и повторно загрузите ее в устройство. Убедитесь, что ограничители бумаги установлены в правильное положение.

**Произошло замятие бумаги под фотобарабаном или в районе печки. Извлеките бумагу. Ошибка: 380, 381, 382, 383, 385, 389**

Произошло замятие бумаги внутри устройства. Откройте выходной лоток и удалите замятую бумагу.

**Произошло замятие бумаги под ремнем переноса или в печке. Извлеките бумагу. Ошибка: 370, 371, 372**

Произошло замятие бумаги внутри устройства. Откройте выходной лоток и удалите замятую бумагу.

**Срок службы фотобарабана истек. Установите новый фотобарабан. Ошибка: 350, 351, 352, 353**

На экране отображается сообщение об окончании срока службы фотобарабана. Замените фотобарабан на новый.

В случае открытия и закрытия выходного лотка печать продолжится. Однако следует по возможности в ближайшее время заменить деталь на новую.

C: Cyan (голубой), M: Magenta (красный), Y: желтый, K: черный

**Срок службы фотобарабана истек. Установите новый фотобарабан. Ошибка: 560, 561, 562, 563, 564, 565, 566, 567**

На экране отображается сообщение об окончании срока службы фотобарабана. Замените фотобарабан на новый.

C: Cyan (голубой), M: Magenta (красный), Y: желтый, K: черный

**Срок службы фотобарабана истек. Установите новый фотобарабан. Ошибка: 680, 681, 682, 683**

Печать остановилась вследствие окончания срока службы фотобарабана, указанного на экране. Для продолжения печати замените фотобарабан на новый.

C: Cyan (голубой), M: Magenta (красный), Y: желтый, K: черный

**Срок службы термофиксатора истек. Установите новый термофиксатор Ошибка: 354**

Срок службы термофиксатора истекает. Замените термофиксатор на новый.

В случае открытия и закрытия выходного лотка печать продолжится. Для сохранения высокого качества печати по возможности в ближайшее время замените деталь на новую.

**Срок службы ремня переноса истек. Установите новый ремень переноса изображения. Ошибка: 355**

Срок службы ремня переноса истекает. Замените ремень переноса на новый.

В случае открытия и закрытия выходного лотка печать продолжится. Для сохранения высокого качества печати по возможности в ближайшее время замените деталь на новую.

**Термофиксатор установлен ненадлежащим образом. Повторно установите термофиксатор. Ошибка: 348**

Термофиксатор установлен неправильно. Извлеките термофиксатор и установите его повторно. Если после повторной установки ошибка сохранится, замените термофиксатор на новый.

**Емкость для отработанного тонера переполнена. Установите новый ремень переноса изображения. Ошибка: 356**

Емкость ремня переноса для отработанного тонера переполнена. Замените ремень переноса на новый. В случае открытия и закрытия выходного лотка печать продолжится. Для сохранения высокого качества печати по возможности в ближайшее время замените деталь на новую.

**Тонер-картридж установлен неправильно. Ошибка: 544, 545, 546, 547**

Указанный на экране картридж с цветным тонером не установлен. Убедитесь, что рычажок на картридже повернут полностью и защитная лента удалена.  
С: Cyan (голубой), М: Magenta (красный), Y: желтый, К: черный

**Фотобарабан установлен ненадлежащим образом. Проверьте фотобарабан. Ошибка: 340, 341, 342, 343**

Указанный фотобарабан установлен неправильно. Извлеките фотобарабан и установите его повторно.  
С: Cyan (голубой), М: Magenta (красный), Y: желтый, К: черный

**Термофиксатор установлен ненадлежащим образом. Повторно установите термофиксатор. Ошибка: 320**

Термофиксатор установлен неправильно. Извлеките термофиксатор и установите его повторно.

**Ремень переноса изображения установлен ненадлежащим образом. Повторно установите ремень переноса. Ошибка: 330**

Ремень переноса установлен неправильно. Извлеките ремень переноса и установите его повторно.

**[COVER (КРЫШКА)] открыта. Ошибка: 310**

Указанная крышка открыта. Закройте крышку.  
Ошибка: 310 Выходной лоток.

**Питание ВЫКЛ/ВКЛ**

Выключите устройство, а затем снова включите его.  
Если ошибка не устранена, обратитесь к дилеру.

**Требуется проверка.**

Выключите устройство, а затем снова включите его.  
Если ошибка не устранена, обратитесь к дилеру.

**Отмена...**

В ходе копирования была нажата кнопка "Отмена". Задание копирования отменяется. Подождите некоторое время.

**Крышка устройства автоматической подачи документов (АПД) открыта.**

Крышка устройства АПД сканера открыта. Закройте крышку.

**Произошло замятие документа. Для проверки откройте крышку устройства автоматической подачи документов (АПД) на сканере.**

Произошло замятие бумаги в устройстве АПД сканера.  
Откройте крышку устройства АПД и удалите застрявшую бумагу.

**Ошибка лампы сканера. Проверьте лампу.**

Низкая мощность лампы сканера. Обратитесь к дилеру.

**Питание ВЫКЛ/ВКЛ Ошибка каретки <1>**

Произошла ошибка каретки сканера. Выключите устройство, а затем снова включите его.  
Если ошибка не устранена, обратитесь к дилеру.

**USB-память заполнена**

Задание сканирования в USB-память было отменено, так как USB-память заполнена.  
Проверьте наличие свободного места в USB-памяти.

**Запись в USB-память не удалась.**

USB-память защищена от записи. Отключите защиту.

**USB-память отключена.**

USB-память была отключена в ходе выполнения сканирования в USB-память. Подключите USB-память и повторите попытку.

**Не удалось подключиться к ПК.**

Функция сканирования на компьютер не обнаружила компьютер места назначения. Убедитесь, что компьютер включен и поддерживает сканирование.  
Для удаления сообщения нажмите [Close (Закреть)].

 Проблемы сканирования на компьютер (Расширено ръководство)

**Во время PPM обнаружено недостаточно памяти.**

Во время получения факса произошла ошибка, связанная с недостаточным объемом памяти. Примите меры для обеспечения доступности памяти.

**Ошибка связи**

В ходе передачи или приема факса произошла ошибка.

**Телефон**

Внешний телефон используется. Используйте устройство после завершения вызова.

**Ошибка передачи файла**

В ходе сканирования в общую папку произошла ошибка, связанная с неисправностью сервера или отключением кабеля ЛВС.

Проверьте сетевое подключение.

Для удаления сообщения нажмите [Close (Закреть)].

**Проверьте параметры SMTP.**

Не удалось подключиться к серверу SMTP. Проверьте параметры сети.

**Проверьте настройки POP3.**

Не удалось подключиться к серверу POP3. Проверьте параметры сети.

**Не удалось войти в SMTP.**

При попытке входа в сервер SMTP произошла ошибка проверки подлинности.  
Проверьте параметры сети.

**Проверка подлинности SMTP. Не поддерживается**

Сервер SMTP не поддерживает проверку подлинности.  
Проверьте параметры сети.

**Не удалось войти в POP3.**

При попытке входа в сервер POP3 произошла ошибка проверки подлинности.  
Проверьте параметры сети.

**Не удалось получить IP-адрес получателя. Проверьте параметры DHCP.**

Не удалось обнаружить сервер DHCP. Проверьте сетевое подключение.

**Проверьте параметры DNS.**

Не удалось подключиться к серверу DNS. Проверьте сетевое подключение.

**Проверьте параметры сервера.**

Не удалось подключиться к файловому серверу. Проверьте параметры сети.

**Ошибка соединения с сервером.**

Вход в систему файлового сервера не удался. Проверьте настройки сервера.

**Не удалось войти в каталог.**

Не удалось подключиться к каталогу сервера FTP. Проверьте настройки сервера.



**Не удалось изменить тип передачи данных.**

Не удалось передать файл, так как тип передачи файла не был принят сервером FTP. Измените тип передачи FTP на "двоичный".

**Не удалось выполнить запись файла.**

Не удалось выполнить запись файлов, отправленных с помощью функции сканирования в общую папку. Проверьте права доступа к общей папке.

**Место назначения FTP заполнено.**

Недостаточно памяти на сервере FTP. Удалите ненужные файлы и освободите пространство.

**Измените имя файла.**

Указанное имя файла недопустимо. Проверьте настройки сервера FTP и измените имя файла.

**Протокол связи устройства не поддерживается.**

Сервер не поддерживает CIFS или FTP. Проверьте настройки сервера.

**Проверьте имя общей сетевой папки.**

Имя общей сетевой папки недействительно. Проверьте имя папки.

**Вставьте USB-память.**

Была предпринята попытка сканирования в USB-память или печати из USB-памяти, при этом USB-память не была вставлена.  
Вставьте USB-память.

**Кассета [TRAY (ЛОТКА)] отсутствует.**

Извлечена кассета указанного лотка.  
Установите кассету.

**Ошибка ограничения доступа Вследствие ограничения на выполнение цветной печати была выполнена черно-белая печать.**

Пользователь неавторизован, поэтому задание цветной печати было преобразовано в задание черно-белой печати. Для выполнения цветной печати обратитесь к администратору.

**Ошибка ограничения доступа Вследствие ограничения на выполнение цветной печати данные были удалены.**

Пользователь неавторизован, поэтому задание цветной печати было удалено. Для выполнения цветной печати обратитесь к администратору.

**Ошибка ограничения доступа Данные удалены в связи с ограничениями печати.**

Пользователь неавторизован, поэтому задание печати было удалено. Для выполнения печати обратитесь к администратору.

**Подключено несовместимое USB-устройство. Извлеките подключенное USB-устройство.**

Подключено неподдерживаемое USB-устройство. Извлеките USB-устройство.

**Извлеките подключенное USB-устройство. USB-устройство не распознано.**

Подключенное USB-устройство не распознано. Извлеките USB-устройство.

**Извлеките USB-концентратор. USB-концентратор подключен.**

USB-концентратор подключен. Извлеките USB-концентратор. Это устройство не поддерживает USB-концентратор.

**Требуется проверка. Ошибка SIP**

Выключите устройство, а затем снова включите его. Если ошибка не устранена, обратитесь к дилеру.

**Ошибка базы данных журнала заданий**

В ходе записи или чтения журнала заданий произошла ошибка доступа к базе данных. Проблема может быть устранена за счет выключения и включения устройства.  
Для удаления сообщения нажмите [Close (Заккрыть)].

**Буфер журнала заданий заполнен (удалите старые журналы)**

Старые журналы заданий были удалены, так как буфер журнала заданий был заполнен.

**Ошибка декодирования. Проверьте данные изображения.**

Произошла ошибка данных изображения, отправленных на устройство. Проверьте данные изображения.

**Обработка отменена, так как на устройстве недостаточно свободного места. Сократите нагрузку на устройство, чтобы освободить место в памяти, и повторите попытку.**

Обработка данных отменена, так как память заполнена.

Сократите нагрузку на устройство, чтобы освободить место в памяти, и повторите попытку.

**Обработка отменена вследствие ошибки на устройстве. После принятия мер по обслуживанию или смены устройства повторите попытку.**

Обработка данных отменена вследствие ошибки на устройстве.

Устраните ошибку или замените устройство, затем повторите попытку.

**Отказано в доступе к ПК. Проверьте ПК.**

Не удалось подключиться к компьютеру в ходе выполнения сканирования на компьютер. Проверьте настройки компьютера.

 Проблемы сканирования на компьютер (Расширено руководство)

**Удаление данных.**

На устройстве закончился цветной тонер. Данные цветной печати будут удалены.

Подождите некоторое время.

**Ошибка PDF**

PDF-файл поврежден.

Проверьте файл.

**Этот PDF-файл защищен паролем.**

Этот PDF-файл защищен паролем. Введите пароль для выполнения печати.

**Для печати документа необходим верный пароль.**

PDF-файл требует проверки подлинности. Введите пароль для выполнения печати.

**Связь с сервером SNTP отсутствует.**

Не удалось получить сведения о текущем времени с сервера SNTP. Проверьте сервер.

**USB-память отключена.**

USB-память была отключена в ходе выполнения печати из USB-памяти. Не отключайте USB-память в ходе выполнения печати.

**Не удалось открыть файл.**

Не удалось открыть указанный файл. Проверьте файл.

**Не удалось прочитать файл.**

Не удалось прочитать файлы. Проверьте устройство, на котором хранятся файлы.

**Ошибка датчика фотобарабана.**

Произошла ошибка датчика тонера фотобарабана, указанного на экране.

Извлеките фотобарабан и установите его повторно.

Если сообщение повторится, извлеките тонер-картридж и установите его повторно.

**Задний выходной лоток открыт. Двусторонняя печать невозможна. Код ошибки: 581**

Не удалось выполнить двустороннюю печать, так как задний выходной лоток открыт.

Закройте задний выходной лоток и повторите печать.

**Печать остановлена. В ходе печати был открыт задний выходной лоток. Откройте выходной лоток. Код ошибки: 409**

В ходе двусторонней печати задний выходной лоток был передвинут.

Закройте задний выходной лоток и извлеките замятую бумагу, оставшуюся в блоке.

**Закончился тонер. Замените тонер-картридж на новый.**

В указанном картридже закончился тонер.  
Замените пустой тонер-картридж на новый.

**Время ожидания отключено в меню. Печать возможна только через USB. Очистите буфер страниц и включите время ожидания в меню.**

Время ожидания отключено.

**Переполнение памяти при бронировании передачи факса.**

Во время сканирования на факс произошла ошибка, связанная с недостаточным объемом памяти. Выполните следующие действия для увеличения объема доступной памяти.

- Проверьте наличие отложенных передач.
- Распечатайте документы, полученные в конфиденциальном режиме.
- Удалите документы, сохраненные в ящике доски объявлений, и изображения, полученные с помощью функции безопасного получения.

**Недостаточно памяти.**

Во время получения факса произошла ошибка, связанная с недостаточным объемом памяти. Выполните следующие действия для увеличения объема доступной памяти.

- Проверьте наличие отложенных передач.
- Убедитесь, что замятий бумаги нет и бумага находится в лотке.
- Распечатайте документы, полученные в конфиденциальном режиме.
- Удалите документы, сохраненные в ящике доски объявлений, и изображения, полученные с помощью функции безопасного получения.

**Получение сообщений эл. почты отменено.**

Получение сообщения электронной почты отменено, так как формат сообщения электронной почты не поддерживается или размер присоединяемого файла слишком большой.  
Проверьте формат и размер прикрепленного файла.

**Параметры беспроводной сети указаны не полностью.**

Для параметров беспроводной ЛВС указаны неверные значения или значения не указаны. Проверьте параметры беспроводной сети.

**Отсутствует подключение к беспроводной точке доступа.**

Не найдены точки доступа к беспроводной ЛВС.  
Убедитесь, что точка доступа включена.  
Отключите беспроводную ЛВС и подключите повторно.

**Сбой настройки беспроводной сети.**

Выключите устройство, убедитесь, что модуль беспроводной ЛВС установлен надлежащим образом, а затем перезагрузите устройство. Если ошибка не устранена, обратитесь к дилеру.

**Ошибка обновления микропрограммного обеспечения. Повторите попытку. При сбое сети обновите микропрограммное обеспечение, используя порт USB.**

Не удалось обновить микропрограммное обеспечение. Повторите попытку.

**Регистрация в службе Виртуальный принтер Google. Не выключайте питание до завершения процесса регистрации.**

Выполняется регистрация устройства в службе Виртуальный принтер Google. Подождите некоторое время.



**Удаление из службы Виртуальный принтер Google.**

Выполняется удаление устройства из службы Виртуальный принтер Google. Подождите некоторое время.

**Внимание! Обнаружены расходные материалы неизвестного происхождения. Перейдите к разделу «Устранение неисправностей» руководства пользователя, чтобы восстановить операцию. Ошибка: 709**

Возможно использование любых расходных материалов, но существует риск при использовании неизвестных расходных материалов.

Использование неизвестных расходных материалов может привести к повреждению устройства или неправильному функционированию, гарантийное обслуживание в таких случаях не предоставляется. Для согласия с этим риском и возобновления работы выполните следующие действия.

- (1) Выключите устройство.**
- (2) Включите устройство, удерживая нажатой кнопку  (ОЧИСТИТЬ).**
- (3) После включения отпустите кнопку  (ОЧИСТИТЬ).**

Примечание. Данная операция будет сохранена для последующего использования.

**Замените фотобарабан. [PAGES (СТРАНИЦ)] Оставшееся количество страниц.**

На экране отображается сообщение об окончании срока службы фотобарабана.  
Замените фотобарабан на новый.  
С: Cyan (голубой), M: Magenta (красный), Y: желтый, K: черный

**Истек период ожидания приема данных.**

Не удалось получить данные в течение определенного периода.  
 На сенсорной панели нажмите [Device Settings (Настройки устройства)] и выберите [Admin Setup (Админ. настр.)] > [Print Setup (Настройка печати)] > [Print menu (Меню «Печать»)] > [Printer Adjust (Настройка принтера)] > [Timeout Injob (Ожидание работ)], а затем задайте более длинный промежуток времени ожидания при печати.

**Конфликт IPv4-адреса. Измените IPv4-адрес.**

Присвоенный устройству IP-адрес дублируется адресом другого устройства.  
 Проверьте IP-адреса и присвойте устройству другой IP-адрес.

**Все страницы отображаются как пустые. Проверьте положение документа.**

Все отсканированные страницы пусты. Переверните документ.

**Была выполнена односторонняя печать, так как при заданных параметрах бумаги двусторонняя печать невозможна.**

Для указанных параметров бумаги двусторонняя печать недоступна.  
 Проверьте размер и толщину бумаги.  
 Нажмите [Close (Закрыть)].

**Изменение языка. Управление с панели отключено.**

Выполняется изменение языка дисплея.  
 Подождите некоторое время.

**Не удалось изменить язык. Номер ошибки: %CODE%**

Не удалось переключить язык дисплея. Нажмите кнопку "Питание", чтобы выключить и снова включить устройство.

**Обнаружен сбой внутренней базы данных. Необходимо удалить данные. После нажатия кнопки [Format (Форматировать)] данные будут удалены, затем произойдет перезагрузка.**

База данных не подлежит восстановлению.  
 Чтобы удалить базу данных, нажмите [Format (Форматировать)].

Не удалось выполнить печать вследствие нулевого баланса общей учетной записи. Имя пользователя для печати: [USERNAME (ИМЯ ПОЛЬЗОВАТЕЛЯ)]  
 Имя общей учетной записи для недостаточного баланса: [ACCOUNTNAME (УЧЕТНАЯ ЗАПИСЬ)] Для продолжения выполнения задания печати увеличьте баланс и выберите [Start (Пуск)]. Для увеличения баланса обратитесь к администратору устройства. Чтобы отменить задание печати, выберите [Cancel (Отмена)].

Превышено предельное количество заданий печати. Задания печати приниматься не будут. Обратитесь к администратору.

# 10

## Управление работой устройства/характеристики

---

**Изменение пароля администратора**

**Экономия потребления энергии благодаря функции энергосбережения**

**Технические характеристики**

В данном разделе описаны управление устройством и его характеристики.

## Изменение пароля администратора

---

Рекомендуется изменить пароль администратора для защиты данных. Установите пароль администратора, содержащий от 6 до 12 буквенно-цифровых символов. Не забудьте указать пароль.

- 1 На сенсорной панели нажмите [Параметры устройства].
- 2 Нажмите ▲ или ▼ несколько раз, а затем нажмите [Admin Setup (Установки Админ.)].
- 3 Введите имя и пароль администратора, а затем нажмите [OK (OK)].  
Имя и пароль администратора по умолчанию — «admin» и «999999», соответственно.
- 4 Несколько раз нажмите ▲ или ▼, а затем [Manage Unit (Управление)].
- 5 Нажмите ▲ или ▼ несколько раз, а затем нажмите [Admin Password (Пароль Админ.)].
- 6 Введите новый пароль и нажмите [OK].
- 7 Введите пароль еще раз.
- 8 Нажмите [OK].

## Экономия потребления энергии благодаря функции энергосбережения

Устройство оснащено тремя режимами энергосбережения. Режим энергосбережения, спящий режим и режим глубокого сна.

В режиме энергосбережения дисплей выключается и индикатор энергосбережения загорается или мигает.

Нажмите кнопку  (РЕЖИМ ЭНЕРГОСБЕРЕЖЕНИЯ) для установки режима энергосбережения.

Если устройство не работает в течение определенного периода времени (минута по умолчанию), оно автоматически переходит в режим энергосбережения.

Если устройство не работает в течение определенного периода времени (15 минут по умолчанию) в режиме энергосбережения, оно переходит в спящий режим или режим глубокого сна.







- Для получения дополнительных сведений об изменении времени ожидания перед входом в режим энергосбережения см. «Перед входом в режим энергосбережения установите время ожидания.».
- Для получения дополнительных сведений об изменении времени ожидания перед входом в спящий режим см. «Перед входом в спящий режим установите время ожидания.».

Нажмите кнопку  (РЕЖИМ ЭНЕРГОСБЕРЕЖЕНИЯ) для выхода из режима энергосбережения. Также устройство выходит из режима энергосбережения при получении данных от компьютера или другого устройства, а также при установке документа.

- Перед входом в режим энергосбережения установите время ожидания.
- Перед входом в спящий режим установите время ожидания.
- Ограничения для функции энергосбережения
- Автоматическое выключение питания устройства (Автовкл. питания)
- Перед включением функции автоматического выключения питания установите время ожидания.

### Перед входом в режим энергосбережения установите время ожидания.

- 1 На сенсорной панели нажмите [Параметры устройства].
- 2 Нажмите  или  несколько раз, а затем нажмите [Admin Setup (Установки Админ.)].
- 3 Введите имя и пароль администратора, а затем нажмите [OK (OK)].  
Имя и пароль администратора по умолчанию — «admin» и «999999», соответственно.
- 4 Несколько раз нажмите  или , а затем [Manage Unit (Управление)].
- 5 Нажмите [Режим энергосбережения].
- 6 Нажмите [Время экономии питания].
- 7 Выберите время перехода.

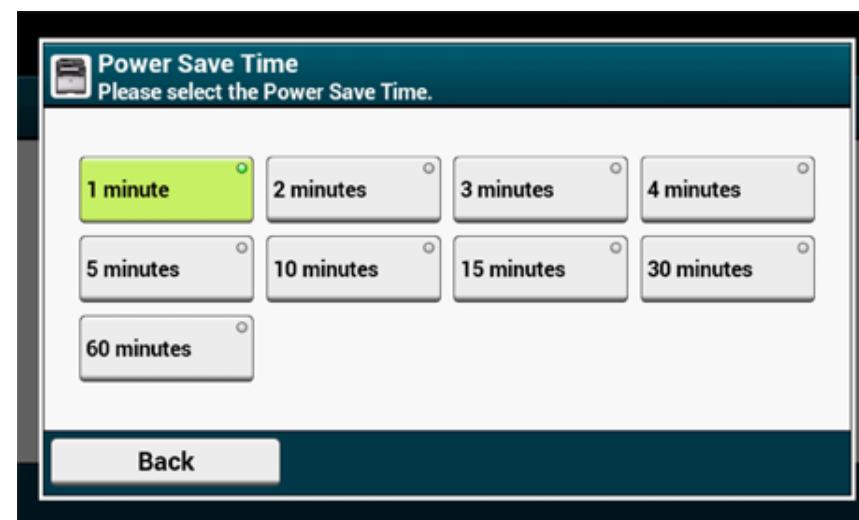

## Перед входом в спящий режим установите время ожидания.

- 1 На сенсорной панели нажмите [Параметры устройства].
- 2 Нажмите ▲ или ▼ несколько раз, а затем нажмите [Admin Setup (Установки Админ.)].
- 3 Введите имя и пароль администратора, а затем нажмите [OK (OK)].  
Имя и пароль администратора по умолчанию — «admin» и «999999», соответственно.
- 4 Несколько раз нажмите ▲ или ▼, а затем [Manage Unit (Управление)].
- 5 Нажмите [Режим энергосбережения].
- 6 Нажмите [Таймер сна].
- 7 Выберите время перехода.

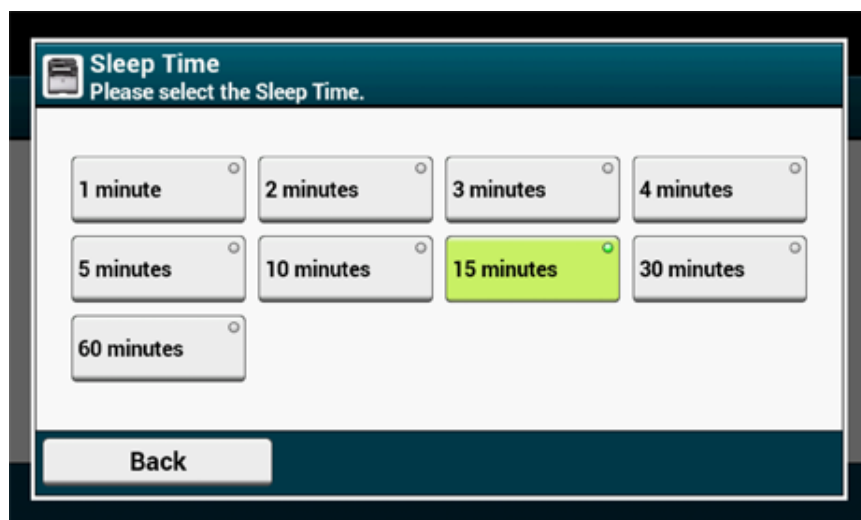

## Ограничения для функции энергосбережения

Устройство не входит в спящий режим в следующих случаях.

- При возникновении ошибки в устройстве.
- При отложенной передаче факса
- Если в процессе передачи факса происходит ожидание повторного набора
- Контроль доступа включен в настройках контроля доступа. Также включена локальная карта IC или карта IC LDAP для метод идентификации

Устройство не входит в режим глубокого сна в следующих случаях.

- Протокол IPSec включен
- Установлено подключение TCP

Пример: если устанавливается подключение через Telnet или FTP.

По истечении времени перехода в спящий режим или режим глубокого сна из режима энергосбережения и при отключении соединения устройство переходит в спящий режим.

- Включена функция получения электронной почты
- Беспроводная ЛВС включена
- Виртуальный принтер Google включен
- Функция LLTD включена
- Глобальный адрес IPv6 назначен

В режиме глубокого сна невозможно выполнение печати по следующим протоколам.

- NBT

В режиме глубокого сна невозможно выполнение поиска и настройка параметров при использовании следующих функций и протоколов.

- NBT

В режиме глубокого сна не работают следующие протоколы с функциями клиентов.

- Оповещение по эл. почте\*2
- Ловушка SNMP
- WINS\*1
- SNTP\*2



- \*1 Истечение времени в режиме глубокого сна не включено в интервалы времени обновления.  
Регулярные обновления WINS не выполняются в режиме глубокого сна, что приводит к удалению имен, зарегистрированных на сервере WINS.
- \*2 Истечение времени в режиме глубокого сна не включено в интервалы времени уведомления по электронной почте и интервалы времени обновления на сервере NTP.

В сетевой среде, где отправляется большое количество пакетов, устройство автоматически переходит из режима глубокого сна в спящий режим и отвечает.

Если терминал, запускающий поиск с помощью Bonjour, например Mac или iPhone, подключен к аналогичной сети, устройство автоматически переходит из режима глубокого сна в спящий режим и отвечает.

Устройство автоматически переходит в режим глубокого сна по истечении определенного периода времени.

## Автоматическое выключение питания устройства (Автовыкл. питания)

Устройство оснащено функцией автоматического выключения питания. Благодаря данной функции устройство автоматически выключается, если не используется в течение определенного периода времени.

Предусмотрено три параметра автоматического выключения питания. По умолчанию установлен параметр [Auto Config (Автоконфиг.)].

- [Auto Config (Автоконфиг.)]: Если устройство не работает в течение определенного периода времени, оно автоматически выключается, за исключением случаев, когда для устройства установлено одно из следующих состояний.
  - Кабель ЛВС подключен к разъему сетевого интерфейса.
  - Телефонный кабель подключен к LINE-разъему.
  - Включена беспроводная ЛВС.
- [Enable (Включить)]: Если устройство не используется в течение определенного периода времени, оно автоматически выключается.
- [Disable (Выключить)]: Отключение функции автоматического выключения питания. Устройство не выключается автоматически.



Устройство не выключается автоматически в следующих случаях.

- Если произошла ошибка
- При резервировании отложенной передачи
- Если в процессе передачи факса происходит ожидание повторного набора

Выполните следующие действия, чтобы изменить настройку параметра автоматического выключения питания.

- 1 На сенсорной панели нажмите [Параметры устройства].
- 2 Нажмите ▲ или ▼ несколько раз, а затем нажмите [Admin Setup (Установки Админ.)].
- 3 Введите имя и пароль администратора, а затем нажмите [OK (OK)].  
Имя и пароль администратора по умолчанию — «admin» и «999999», соответственно.
- 4 Нажмите ▲ или ▼ несколько раз, а затем нажмите [User Install (Пользовательская установка)].

- 5 Нажмите [Настройка мощности].
- 6 Нажмите [Автоматическое выключение питания].
- 7 Выберите значение.

**Перед включением функции автоматического выключения питания установите время ожидания.**

- 1 На сенсорной панели нажмите [Параметры устройства].
- 2 Нажмите ▲ или ▼ несколько раз, а затем нажмите [Admin Setup (Установки Админ.)].
- 3 Введите имя и пароль администратора, а затем нажмите [OK (OK)].  
Имя и пароль администратора по умолчанию — «admin» и «9999999», соответственно.
- 4 Несколько раз нажмите ▲ или ▼, а затем [Manage Unit (Управление)].
- 5 Нажмите [Режим энергосбережения].
- 6 Нажмите [Время Автовыкл].
- 7 Выберите время перехода.

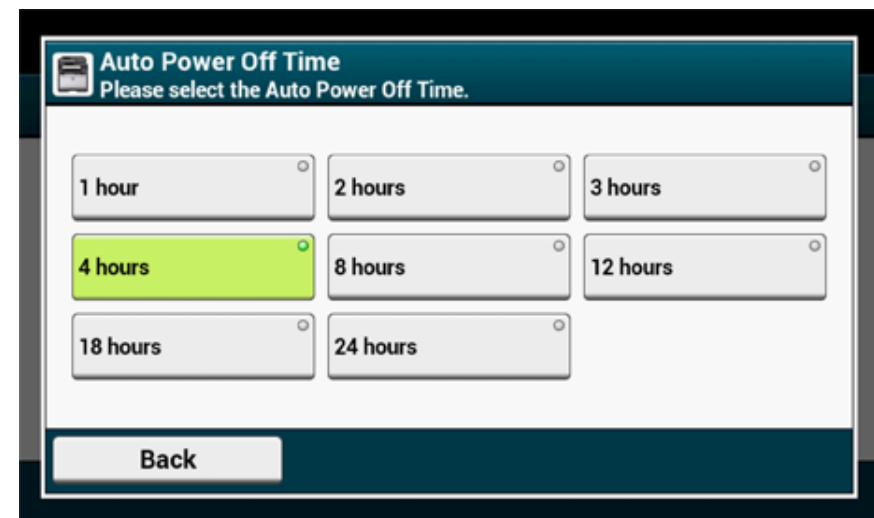

## Технические характеристики

В данном разделе приведены технические характеристики устройства.

- Общие характеристики
- Характеристики копира
- Характеристики факса
- Характеристики сканера
- Характеристики печати
- Характеристики сети
- Характеристики беспроводной ЛВС (дополнительно)

### Общие характеристики

Модель МФУ	Номер модели
MC573/ES5473 MFP	N36401A/N36401B

Элемент		MC573/ES5473 MFP
Центральный процессор		Процессор ARM (667 МГц)
Память		DDR3 с 32-разрядной конфигурацией, 1 ГБ
ПЗУ		3 ГБ
Вес (включая расходные материалы)		Примерно 31 кг
Размеры (Ш x Г x В)		427 x 576 x 472 мм
Источник питания		N36401A: 120 В перемен. тока +/-10 N36401B: 230 В перемен. тока +/-10
Потребление энергии	Стандартный режим работы	N36401A: 670 Вт/N36401B: 640 Вт
	Режим ожидания	100 Вт
	Пиковая нагрузка	N36401A: 1240 Вт/N36401B: 1270 Вт
	Режим энергосбережения	Менее 20 Вт
	Спящий режим	Менее 7,8 Вт
	Режим глубокого сна	Менее 1,5 Вт
	Режим автоматического выключения питания	Менее 0,5 Вт
Условия функционирования	Режим работы	Температура: 10 - 32°C, Влажность: относительная влажность 20–80 %
	Режим ожидания	Температура: 0 – 43°C, влажность: относительная влажность 10–90 %
Интерфейс		USB 2.0, Ethernet 10BASE-T/100BASE-TX/1000BASE-T, хост USB x 2 IEEE802.11 b/g/n/a с беспроводной ЛВС (дополнительно)
Экран		Цветная 7-дюймовая сенсорная панель, WVGA (800 x 480)
Поддерживаемые ОС		Windows 10/Windows 8.1/Windows Server 2012 R2/ Windows 8/Windows Server 2012/Windows 7/ Windows Vista/Windows Server 2008 R2/Windows Server 2008 Mac OS X версии 10.8.5–10.11

## Характеристики копира

Элемент		MC573/ES5473 MFP
Размер документа	АПД	A4, A5, A6, B5, B6, Letter, Legal 13/13.5/14, Executive, Statement, 8.5 SQ, Folio * Для документов формата A6 функция двустороннего сканирования недоступна.
	Стекло экспонирования	A4, A5, A6, B5, B6, B6 Half, Letter, Executive, Statement, 8.5 SQ, 16K (197 x 273 мм, 195 x 270 мм, 184 x 260 мм), индексная карта, 4 x 6 дюймов, 5 x 7 дюймов, конверты
Время первого копирования	Цветной	12 секунд
	Моно	12 секунд
Копии		До 999
Скорость копирования	Цветной	До 30 копий в минуту
	Моно	До 30 копий в минуту

## Характеристики факса

Элемент		MC573/ES5473 MFP
Совместимость		ITU-T G3/Super G3
Метод сжатия		MH, MR, MMR, JBIG
Скорость модема		До 33,6 Кб/с
Строки		PSTN, PBX
Линейный интерфейс		RJ11 x 2 (Строка/ТЕЛ)
Скорость передачи		Прибл. 2 сек./стр. (ITU-T номер 1, JBIG, нормальный)
Размер сохраненного документа в памяти		256 МБ
Емкость хранения документов		До 8192 страниц (ITU-T номер 1, MMR, нормальный)
Разрешение	Нормальное	8 точек x 3,85 линий/мм
	Высокое	8 точек x 7,7 линий/мм
	Фото	8 точек x 7,7 линий/мм
	Очень высокое	8 точек x 15,4 линий/мм

## Характеристики сканера

Элемент		MC573/ES5473 MFP
Тип		Стекло экспонирования с функцией АПД
Датчик изображения		Цветной CIS
Источник света		Светодиод
Разрешение сканирования		600 x 600 точек на дюйм, 300 x 600 точек на дюйм
Толщина документа	АПД	64–105 г/м <sup>2</sup> (17–28 фунтов)
	Стекло экспонирования	20 мм
Емкость устройства АПД		50 листов (80 г/м <sup>2</sup> ), общей толщины 5 мм или меньше.
Область сканирования	АПД	Односторонняя: до 216 × 356 мм (8,5 x 14 дюймов) Двусторонняя: до 216 × 356 мм (8,5 x 14 дюймов)
	Стекло экспонирования	216 x 297 мм (8,5 x 11,7 дюйма) или менее
Скорость сканирования	Цвет	Прибл. 30 стр./мин (A4, 300 x 600 точек на дюйм, АПД односторонний)
	Моно	Прибл. 30 стр./мин (A4, 600 x 600 точек на дюйм, АПД односторонний)

## Характеристики печати

Элемент		MC573/ES5473 MFP
Способ печати		Сухая электрографическая регистрация с использованием светодиода (светодиода)
Язык описания страниц		PostScript 3, PCL5c, PCL6 (XL), EPSON FX, IBM ProPrinter, XPS, PDF (1.7 или более ранняя версия)
Резидентные шрифты		PCL: 91 европейский шрифт PS: 80 европейский шрифт
Разрешение		1200 x 1200 точек на дюйм, 600 × 600 точек на дюйм
Цвет		Желтый, пурпурный, голубой, черный
Скорость печати		<ul style="list-style-type: none"> <li>• A4 Односторонняя: До 30 стр. в минуту Двусторонняя: до 14 стр. в минуту (цветная)</li> <li>• Letter Односторонняя: До 31 стр. в минуту Двусторонняя: до 14 стр. в минуту (цветная)</li> </ul>
Время выполнения первой печати	Цвет	Около 7,5 секунды (A4)
	Моно	Около 7,5 секунды (A4)
Размер бумаги	Лоток 1	Legal 13/13.5/14, Letter, Executive, A4, A5, A6, B5, B6, Statement, 8.5 SQ, Folio, 16K (197 x 273 мм, 195 x 270 мм, 184 x 260 мм), нестандартный размер
	Дополнительный лоток (дополнительно)	Legal 13/13.5/14, Letter, Executive, A4, A5, B5, 8.5 SQ, Folio, 16K (197 x 273 мм, 195 x 270 мм, 184 x 260 мм), нестандартный размер
	Универсальный лоток	Legal 13/13.5/14, Letter, Executive, A4, A5, A6, B5, B6, B6 Half, Statement, 8.5 SQ, Folio, индексная карта (3 x 5 дюймов), 4 x 6 дюймов, 5 x 7 дюймов, баннеры до 1321 мм (52 дюйма), 16K (197 x 273 мм, 195 x 270 мм, 184 x 260 мм), C5, DL, Com-9, Com-10, Monarch, нестандартный размер
	Двусторонняя печать	Legal 13/13.5/14, Letter, Executive, A4, A5, B5, 8.5 SQ, Folio, 16K (197 x 273 мм, 195 x 270 мм, 184 x 260 мм), нестандартный размер
	Специальный размер	<ul style="list-style-type: none"> <li>• Лоток 1 100–216 мм (Ш), 148–356 мм (Д) (3,9–8,5 дюйма (Ш), 5,8–14 дюймов (Д))</li> <li>• Дополнительный лоток (дополнительно) 148–216 мм (Ш), 210–356 мм (Д) (5,8–8,5 дюйма (Ш), 8,2–14 дюймов (Д))</li> <li>• Универсальный лоток 64–216 мм (Ш), 90–1321 мм (Д) (2,5–8,5 дюйма (Ш), 3,5–52 дюйма (Д))</li> <li>• Дуплекс 148–216 мм (Ш), 210–356 мм (Д) (5,8–8,5 дюйма (Ш), 8,2–14 дюймов (Д))</li> </ul>
Тип носителя		Обычная бумага (64 г/м <sup>2</sup> –220 г/м <sup>2</sup> ), конверты, этикетки

Элемент	MC573/ES5473 MFP
Метод подачи	Автоматическая подача с лотка 1, МЦ лотка и дополнительных лотков (дополнительно) Ручная подача из МЦ лотка
Емкость загрузки бумаги	<ul style="list-style-type: none"> <li>Лоток 1 250 листов (менее 80 г/м<sup>2</sup>), общая толщина 25 мм или меньше.</li> <li>Универсальный лоток 100 листов (менее 80 г/м<sup>2</sup>) общей толщиной 10 мм или меньше, 10 конвертов (85 г/м<sup>2</sup>).</li> <li>Дополнительный лоток (дополнительно) 530 листов стандартной бумаги/80 г/м<sup>2</sup>, общей толщины 53 мм или меньше</li> </ul>
Способ вывода	Выходной лоток/задний выходной лоток
Емкость вывода бумаги	<ul style="list-style-type: none"> <li>Выходной лоток 150 листов (менее 80 г/м<sup>2</sup>)</li> <li>Задний выходной лоток 100 листов (менее 80 г/м<sup>2</sup>)</li> </ul>
Гарантируемая область печати	6,35 мм или больше от края бумаги (не применяется к специальным носителям, таким как конверты)
Точность печати	Начало печати: ± 2 мм, скос бумаги: ± 1 мм/100 мм Расширение изображения: ± 1 мм/100 мм (80 г/м <sup>2</sup> )
Время разогрева	<ul style="list-style-type: none"> <li>После включения питания 35 секунды (при комнатной температуре 25°C и номинальном напряжении)</li> <li>Выход из спящего режима 38 секунд (при комнатной температуре 25°C и номинальном напряжении)</li> </ul>
Условия среды использования	<ul style="list-style-type: none"> <li>Эксплуатация 10–32°C/относительная влажность 20–80% (максимальная температура по влажному термометру 25°C, максимальная температура по сухому термометру 2°C)</li> <li>Хранение 0–43°C/относительная влажность 10–90% (максимальная температура по влажному термометру 26,8°C, максимальная температура по сухому термометру 2°C)</li> </ul>
Условия для гарантированного качества печати	<ul style="list-style-type: none"> <li>Рабочий диапазон Температура 10°C, влажность от 20 до 80 % (относительная) Температура 32°C, влажность от 20 до 60 % (относительная) Влажность 20 % (относительная), температура от 10 до 32°C Влажность 80 % (относительная), температура от 10 до 27°C</li> <li>Диапазон гарантированного качества для полноцветной печати Температура от 17 до 27°C, относительная влажность от 50 до 70 %</li> </ul>
Расходные материалы	Тонер-картриджи, фотобарабаны, ремень переноса, печка

## Характеристики сети

Элемент	MC573/ES5473 MFP
Интерфейс	Беспроводная ЛВС Ethernet 10BASE-T/100BASE-TX/1000BASE-T, IEEE802.11 a/b/g/n
Протокол	TCP/IPv4, TCP/IPv6, NetBIOS через TCP, LPR, Port9100, IPP, FTP, HTTP, TELNET, SMTP, POP3, SNMPv1/v3, DHCP, DHCPv6, DNS, DDNS, UPnP, WINS, Bonjour, SNMP, LLTD, Web Services Discovery (WSD), SSL/TLS, IPSec, CIFS, SMB (версия 1.0), LDAPv3, Kerberos, IEEE802.1X, AirPrint, Виртуальный принтер Google

## Характеристики беспроводной ЛВС (дополнительно)

Элемент	MC573/ES5473 MFP
Стандартная беспроводная ЛВС	Соответствие IEEE802.11a/b/g/n (2,4/5 ГГц)
Безопасность	Выключить, WEP, WPA-PSK, WPA2-PSK, WPA-EAP, WPA2-EAP

### Соответствие стандартам беспроводной ЛВС

- Федеральная комиссия связи (США)
- Спецификации IC
- Декларация о соответствии стандартам ЕС.

### Федеральная комиссия связи (США)

#### СООТВЕТСТВИЕ СТАНДАРТАМ БЕЗОПАСНОСТИ FCC

Любые изменения, не утвержденные стороной, ответственной за соответствие устройства требуемым стандартам, могут послужить причиной отказа пользователю в праве эксплуатации данного оборудования.

Примечание. Данное оборудование было протестировано и соответствует ограничениям на цифровые устройства класса В в части 15 правил FCC (Федеральная комиссия связи). Целью этих ограничений является обеспечение приемлемой защиты от помех при установке оборудования в жилых зданиях. Данное оборудование создает, использует и может излучать энергию в радиочастотном диапазоне, и в случае несоблюдения инструкций по установке оно может создавать помехи для радиосвязи. Однако нет гарантии, что такие помехи не возникнут в условиях конкретной установки. Если данное устройство создает помехи для приема радио- или телесигнала, что можно определить с помощью его выключения и включения, пользователю рекомендуется попытаться устранить помехи с помощью одного или нескольких из нижеуказанных способов.

- Изменить ориентацию или местоположение приемной антенны.
- Увеличить расстояние между устройством и приемником.
- Подключить данное устройство и приемник к розеткам в различных цепях.
- Обратиться за помощью к дилеру или высококвалифицированному специалисту по теле- и радиотехнике.

Данный радиопередатчик недопустимо совмещать или использовать совместно с какой-либо другой антенной или радиопередатчиком.

### Спецификации IC

Данное устройство соответствует части 15 правил FCC (Федеральная комиссия связи), а также свободным от лицензирования стандартам Industry Canada RSS. Эксплуатация устройства допускается при выполнении следующих условий. (1) Устройство не должно вызывать вредных помех и (2) устройство должно принимать все помехи, включая те, которые могут препятствовать нормальной эксплуатации.

Le présent appareil est conforme aux la partie 15 des règles de la FCC et CNR d'Udustrie Canada applicables aux appareils radio exempts de licence. L'exploitation est autorisée aux deux conditions suivantes : (1) l'appareil ne doit pas produire de brouillage, et (2) l'utilisateur de l'appareil doit accepter tout brouillage radioélectrique subi, même si le brouillage est susceptible d'en compromettre le fonctionnement.

Данное цифровое устройство класса [B] соответствует стандарту Canadian ICES-003.

Cet appareil numérique de la classe [B] est conforme à la norme NMB-003 du Canada.

### Предупреждение (FCC/IC):

Диапазон 5,15–5,25 ГГц предназначен только для использования внутри помещения.

La bande 5 150-5 250 MHz est restreints à une utilisation à l'intérieur.

Данное оборудование соответствует ограничениям на радиационное облучение FCC/IC, указанным для неконтролируемой среды, руководству по радиочастотному воздействию FCC, а также правилам по радиочастотному воздействию IC. При установке и работе данного оборудования расстояние между излучателем и телом человека должно быть не менее 20 см.

Cet équipement est conforme aux limites d'exposition aux rayonnements énoncées pour un environnement non contrôlé et respecte les règles les radioélectriques (RF) de la FCC lignes directrices d'exposition et d'exposition aux fréquences radioélectriques (RF) CNR-102 de l'IC. Cet équipement doit être installé et utilisé en gardant une distance de 20 cm ou plus entre le dispositif rayonnant et le corps.

### Декларация о соответствии стандартам ЕС



Данное оборудование соответствует обязательным требованиям директивы 1999/5/EC.

Функция телекоммуникации данного продукта может использоваться в странах ЕС и EFTA (Европейская ассоциация свободной торговли). Среди них: Австрия, Бельгия, Болгария, Кипр, Чехия, Дания, Эстония, Финляндия, Франция, Германия, Греция, Венгрия, Исландия, Ирландия, Италия, Латвия, Лихтенштейн, Литва, Люксембург, Мальта, Нидерланды, Норвегия, Польша, Португалия, Румыния, Словакия, Словения, Испания, Швеция, Швейцария, Турция и Великобритания.

# Contact Us

## **OKI Systems (UK) Ltd.**

Blays House  
Wick Road  
Egham  
Surrey  
TW20 0HJ  
Tel: +44 (0) 1784 274300  
Website: www.oki.com/uk

## **OKI Systems (Ireland) Ltd**

A7 Calmount Park  
Ballymount  
Dublin 12  
D12 TX94  
Ireland  
Tel: +353 (0) 1 4049590  
Fax: +353 (0) 1 4049591  
Website: www.oki.com/ie

## **OKI Systems (Czech and Slovakia), s.r.o.**

Futurama Business Park -  
Sokolovská 651/136A  
186 00 Praha 8  
Czech Republic  
Tel: +420 224 890158  
Fax: +420 22 232 6621  
Website: www.oki.cz, www.oki.sk

## **Oki Systems (Deutschland) GmbH**

Hansaallee 187  
40549 Düsseldorf  
Tel: +49 (0) 211 / 5266-0  
Fax: +49 (0) 211 59 33 45  
Website: www.oki.de

Albania, Bosnia, Bulgaria, Croatia,  
Cyprus, Estonia, Greece, Israel,  
Latvia, Lithuania, Macedonia,  
Romania, Serbia, Slovenia

## **CEE Export Group: OKI Systems (Poland) Sp. z o.o.**

Platinum Business Park 2, 3rd Floor  
ul. Domaniewska 42, 02-672 Warsaw  
Poland  
Tel: +48 (0) 22 448 65 00  
Fax: +48 (0) 22 448 65 00  
Website: www.oki.pl

## **Oki Systèmes (France) S.A.**

Zone Silic - Immeuble Osaka  
21 rue du Jura  
CS 90277  
94633 RUNGIS Cedex  
Paris  
Tél: Standard 0820 200 410  
(0.09€/min depuis une ligne fixe\*)  
Hotline 01 76 54 21 50 (n° non  
surtaxé)  
Website: www.oki.fr

## **OKI Systems (Magyarország) Kft.**

H-1133 Budapest,  
Váci út 76  
Hungary  
Telefon: +36 1 814 8000  
Telefax: +36 1 814 8009  
Website: www.okihu.hu

## **OKI Systems (Italia) S.p.A.**

via Milano, 11,  
20084 Lacchiarella (MI)  
Tel: +39 (0) 2 900261  
Fax: +39 (0) 2 90026344  
Website: www.oki.it

## **OKI Systems (Polska) Sp. z o.o.**

Platinum Business Park II, 3rd  
Floor  
ul. Domaniewska 42  
02-672 Warsaw  
Poland  
Tel: +48 22 448 65 00  
Fax: +48 22 448 65 01  
Website: www.oki.pl  
E-mail: oki@oki.com.pl  
Hotline: 0800 120066  
E-mail: tech@oki.com.pl

## **OKI Europe Limited, Sucursal em Portugal**

Av. Quinta Grande 53  
7º D Alfragide  
2614-521 Amadora  
Portugal  
Tel: +351 21 470 4200  
Fax: +351 21 470 4201  
Website: www.oki.pt  
E-mail : oki@oki.pt

## **Oki Service Serviço de apoio técnico ao Cliente**

Tel: 214 727 660  
E-mail : okiserv@oki.pt

## **OKI Systems Rus, LLC (Russia)**

Sector B, 3rd Floor, Svyatogor-4  
Business Center10/4, Letnikovskaya  
str.115114, Moscow  
Tel: +7 495 276 5060  
Fax: +7 495 258 6070  
e-mail: info@oki.ru  
Website: www.oki.ru  
Technical support:  
Tel: +7 495 564 8421  
e-mail: tech@oki.ru

## **Oki Systems (Österreich) Kft.**

Campus 21  
Businesszentrum Wien Sued  
Liebermannstrasse A02 603  
22345 Brun am Gebirge  
Tel: +43 223 6677 110  
Service-Hotline:  
+43 (0) 2236/677 110-501  
Website: www.oki.at

## **OKI Europe Ltd. (Ukraine)**

Raisy Opkinoy Street,8  
Building B, 2<sup>nd</sup> Floor,  
Kiev 02002  
Ukraine  
Tel: +380 44 537 5288  
e-mail: event@oki.ua  
Website: www.oki.ua

## **OKI Sistem ve Yazici Çözümleri Tic. Ltd. Şti.**

Harman sok Duran Is Merkezi,  
No:4, Kat:6,  
34394, Levent  
İstanbul  
Tel: +90 212 279 2393  
Faks: +90 212 279 2366  
Web: www.oki.com.tr

## **Oki Systems (Belgium)**

Medialaan 24  
1800 Vilvoorde  
Helpdesk: 02-2574620  
Fax: 02 2531848  
Website: www.oki.be

## **OKI Systems (Denmark) a-s**

Herstedøstervej 27  
2620 Albertslund  
Danmark  
Adm.: +45 43 66 65 00  
Fax: +45 43 66 65 90  
E-mail: salg@oki.dk /  
support@oki.dk  
Website: www.oki.dk

## **OKI Europe Limited, Sucursal en España**

Complejo Vega Norte. C/ Anabel  
Segura, 16. Edif. 3 - 4º Pta.  
28.108, Alcobendas  
Madrid  
Tel +34 91 343 16 20  
Website: www.oki.es

## **OKI Middle East, India and Sub Sahara Africa**

Building 7W A  
Office 2008,  
Dubai Airport Free Zone  
PO Box 54604  
Dubai, UAE  
Tel: +971 4 204 5810  
Website: www.oki.com/me

## **Oki Systems (Finland) Oy**

Vänrikinkuja 3  
02600 Espoo  
Tel: +358 (0) 207 900 800  
Fax: +358 (0) 207 900 809  
Website: www.oki.fi

## **Oki Systems (Holland) b.v.**

Neptunstraat 27-29  
2132 JA Hoofddorp  
Helpdesk: 0800 5667654  
Tel: +31 (0) 23 55 63 740  
Fax: +31 (0) 23 55 63 750  
Website: www.oki.nl

## **Oki Systems (Norway) AS**

Tevlingveien 23  
N-1081 Oslo  
Tel: +47 (0) 63 89 36 00  
Telefax: +47 (0) 63 89 36 01  
Website: www.oki.no

Var vänlig kontakta din  
Återförsäljare i första hand, för  
konsultation. I andra hand kontakta

## **Oki Systems (Sweden) AB**

Box 1193  
164 26 Kista  
Tel. +46 (0) 8 634 37 00  
e-mail: info@oki.se  
Website: www.oki.se

## **Oki Systems (Schweiz)**

Baslerstrasse 15  
CH-4310 Rheinfelden  
Support deutsch +41 61 827 94 81  
Support français +41 61 827 94 82  
Support italiano +41 061 827 9473  
Tel: +41 61 827 9494  
Website: www.oki.ch

## **Oki Data Americas Inc.(United States • États-Unis)**

2000 Bishops Gate Blvd.  
Mt. Laurel, NJ 08054  
USA  
Tel: 1-800-654-3282  
Fax: 1-856-222-5247  
http://www.OKIPRINTINGSOLUTIONS.COM  
http://my.okidata.com

8505 Freeport Pkwy  
Suite 100  
Irving, TX 75063  
http://www.okidata.com

2067 Wineridge Place  
Suite C & D  
Escondido, CA 92029  
Phone: 760-781-5200  
Toll Free: 800-264-1272  
http://www.okidata.com/wide-format

## **Oki Data Americas Inc.(Canada • Canadá)**

4140B Sladeview Crescent Unit 7 & 8  
Mississauga, Ontario  
Canada L5L 6A1

Tél: 1-905-608-5000  
Téléfax: 1-905-608-5040  
http://www.OKIPRINTINGSOLUTIONS.COM

## **Oki Data Americas Inc.(América Latina (OTRO))**

2000 Bishops Gate Blvd.  
Mt. Laurel, NJ 08054  
USA

Tel (Español): 1-856-222-7496  
1-856-222-5276  
Fax: 1-856-222-5260  
Email: LASatisfaction@okidata.com

## **Oki Data de Mexico, S.A. de C.V.**

Mariano Escobedo #748, Piso 8  
Col. Nueva Anzures  
C.P. 11590, México, D.F.

Tel: 52-555-263-8780  
Fax: 52-555-250-3501  
http://www.OKIPRINTINGSOLUTIONS.COM

## **Oki Data do Brasil Informática Ltda.**

Av. Alfredo Egídio de Souza Aranha,  
100 - 5º Andar - Bloco C  
Chácara Santo Antonio - São Paulo,  
SP - Brasil  
CEP: 04726-170

Tel: 55-11-3543-5500  
Fax: 55-11-3444-3501  
email: okidata@okidata.com.br  
HTTP://www.okiprintingsolutions.com

## **Argentina/Chile/Paraguay/Perú/ Uruguay**

**Oki Data Americas, Inc.**  
Sucursal Argentina  
Ugarte 3610 Piso 4º(1605) Olivos  
Buenos Aires, Argentina  
TEL: +54 11 5288 7500  
Fax: +54 11 5288 7599

## **Colombia/Ecuador/Venezuela/ Centroamérica y Caribe Oki Data Americas, Inc.**

Sucursal Colombia  
Carrera 13 #97-51, Oficina 101  
Bogotá Colombia  
TEL: +57 1 704 5159

## **Oki Data (Singapore) Pte. Ltd.**

438A Alexandra Road #02-11/12,  
Lobby 3, Alexandra Technopark  
Singapore(119967)  
Tel: (65) 6221 3722  
Fax: (65) 6594 0609  
http://www.okidata.com.sg

## **Oki Systems (Thailand) Ltd.**

1168/32 Lumpini Tower,  
16th Floor, Rama IV Road,  
Tungmahamek, Sathorn  
Bangkok 10120  
Tel: (662) 679 9235  
Fax: (662) 679 9243/245  
http://www.okisysthai.com

## **Oki Data(Australia) Pty Ltd.**

Level1 67 Epping Road, Macquarie  
Park  
NSW 2113, Australia  
Tel: +61 2 8071 0000  
(Support Tel: 1800 807 472)  
Fax: +61 2 8071 0010  
http://www.oki.com.au

## **OKI Data New Zealand**

8 Antares Place Rosedale,  
Auckland, 0632 New Zealand  
Tel: (64) 9 477 0500  
(Customer Support: 0800 778 800)  
Fax: (64) 9 477 0549  
http://www.oki.co.nz/

## **Oki Data(S) P Ltd. Malaysia Rep Office**

Suite 21.03, 21st Floor Menara IGB,  
Mid Valley City,  
Lingkaran Syed Pura 59200,  
Kuala Lumpur, Malaysia  
Tel: (60) 3 2287 1177  
Fax: (60) 3 2287 1166



