

MC573/ES5473 MFP

Gebruikershandleiding



Inhoudsopgave

1 Voordat u aan de slag gaat	5
Vorzorgsmaatregelen gerelateerd aan veiligheid	6
Algemene waarschuwingen	7
Over deze handleiding	9
Over Beschrijvingen	9
Handelsmerken en andere informatie	11
Licentie	13
2 Instellen	14
Installatievereisten	15
Installatieomgeving	15
Installatie Ruimte	16
Controleren van de accessoires	18
Uitpakken en installeren van de Machine	19
Optionele apparatuur installeren	23
Draadloze netwerkmodule installeren	23
Extra lade installeren	24
De printerdriver instellen	26
Een telefoonlijn aansluiten	28
Verbinden met een publieke lijn (indien men alleen faxen gebruikt)	28
Aansluiten op de publieke lijn (indien een telefoon aansluiten op de machine)	29
De optische IP-telefoon aansluiten	30
Aansluiten op de ADSL-omgeving	31
PBX, thuis telefoon of zakelijke telefoon aansluiten	32
Aansluiten als een extra telefoon	32
Een CS-tuner of digitale televisie aansluiten	33
Netsnoer aansluiten	34
Een LAN-kabel/USB-kabel aansluiten	36
Een LAN-kabel Aansluiten	36
Een USB-kabel Aansluiten	38
Papier in de lade plaatsen	40
Gegevens van instellingen controleren	42
Dit Apparaat Instellen	43
Taalinstelling	43
Datum en tijd instellen	45
Het beheerderswachtwoord instellen	47
Faxinstelling	48
Netwerkinstellingen	50
e-mail instelling	51
Testafdruk	54
Verbinden met een draadloze LAN	56
Alvorens het aansluiten op een draadloze LAN	56
draadloze LAN-verbinding Inschakelen	57
Verbinden met een Toegangspunt (Infrastructure)	59
Direct met de Machine Verbinden	72
Een stuurprogramma en software op een computer installeren	77
Voor Windows	77
Voor Mac OS X	80
3 Standaardfuncties	84
Namen van onderdelen	85
Vooraanzicht	85
Achteraanzicht	86
Binnenkant van de machine	87
Basishandelingen op het bedieningspaneel	88
Namen en Functies	88
Naam en Functies op het Aanraakpaneel	89
De hoek van het operatorpaneel aanpassen	91
Tekens invoeren	91
De machine inschakelen of uitschakelen	94
De machine inschakelen	94
De machine uitschakelen	95
Papier Laden	97
Papiersoorten die kunnen worden geladen	97
Papier in cassettes 1, 2 en 3 plaatsen	100
Papier in universele cassette plaatsen	101
Papieropslag	103
Een document instellen	104
Over documenten die men kan instellen	104
Plaatsen in de ADF	105
Plaatsen op de glasplaat	107
4 Kopiëren	108
Kopiëren	109
Kopiëren annuleren	110
Geef het Aantal Kopiëren aan	111
Beschrijvingen van Kopieerschermen	112
Namen en functies van scherm-items voor kopiëren	112

5 Scannen	115
Gescande gegevens als een emailbijlage versturen	116
Voordat u Scan Naar E-mail Gebruikt	116
E-mailadres invoeren om e-mail te versturen	117
Gescande Gegevens in een Gedeelde Map Opslaan	119
Een gedeelde map op een computer creëren	119
Een bestemming registreren (profiel)	120
Hoe de functie Scan naar gedeelde map te gebruiken	121
Scannen annuleren	122
Schermbeschrijvingen voor de Scanner	123
Scan Naar E-mail Scherm	123
Scan Naar Gedeelde Map Scherm	126
6 Afdrukken	130
Printen vanaf een computer (Windows)	131
Voor PCL-printerstuurprogramma voor Windows	131
Voor PS-printerdriver voor Windows	132
Afdrukken vanaf een computer (Mac OS X)	134
Voor Mac OS X	134
Een afdruktaak annuleren	136
Over schermen en functies van printer-drivers	137
Windows PCL-printerdriver	137
Windows PS Printer Driver	139
Mac OS X PS Printer Driver	141
Namen en Functies van Scherm Onderdelen voor Printen	146
7 Fax	147
Basisbediening van Faxfuncties	148
Faxnummer voor verzending van fax invoeren	148
Faxverzending annuleren	149
Instelling voor ontvangsten	151
De Ontvangstmodus Instellen	151
DRD	153
De wachttijd instellen vanaf Wanneer een inkomende oproep aankomt op Wanneer de ontvangst start (Antwoordwachttijd)	154
Namen en functies van schermitems voor faxen	155
8 Onderhoud	158
Verbruiksartikelen vervangen	159
Voorzorgsmaatregelen bij het vervangen van verbruiksartikelen	159
Toner cartridges vervangen	160

Vervangen van de afbeeldingsdrum	164
Vervangen van de afbeeldingsdrum en de tonercartridge op hetzelfde moment	168
Reinigen van leder Onderdeel van de Machine	172
De glasplaat reinigen	172
Reinigen van de LED-kop	173

9 Problemen verhelpen	175
Als een Papieropstopping zich voordoet	176
Als de foutcode "370", "371" of "372" is	176
Als de foutcode "380", "381", "382", "385" of "389" is	181
Als de foutcode is "390"	185
Als de foutcode "391", "392" of "393" is	188
Als de foutcode is "409"	190
Als een Document opstopping zich voordoet	195
Als een document zichtbaar is in het papierpad.	195
Als een document niet zichtbaar is in de papierbaan	196
Kopieerproblemen	198
Kan niet kopiëren	198
Afdrukproblemen	200
Kan niet afdrukken	200
Scanproblemen	202
Niet in staat te scannen	202
Faxproblemen	203
Kan geen fax verzenden	203
Kan geen fax ontvangen	205
Als er een foutbericht wordt weergegeven op het besturingspaneel.	206
Fout Meldingenlijst	206
10 Besturingsbeheer/ Specificaties	217
Wijzigen van de beheerderswachtwoord	218
Energieverbruik verminderen met de energiebesparingsfunctie	219
Duur van inactiviteit voor activering van Energiespaarstand instellen	219
Duur van inactiviteit voor activering van Slaapstand instellen	220
Beperkingen in energiespaarstanden	220
Apparaat automatisch uitschakelen (Autom. uitschakelen)	221
Duur van inactiviteit voor activering van 'Autom. uitschakelen' instellen	222
Specificaties	223
Algemene specificaties	223
Kopieerspecificaties	224
Faxspecificaties	224
Scannerspecificaties	225

Afdrukspecificaties	225
Netwerkspecificaties	226
Draadloze LAN-specificaties (optie)	227
Contact Us	229

1

Voordat u aan de slag gaat

Vorzorgsmaatregelen gerelateerd aan veiligheid



Algemene waarschuwingen

Over deze handleiding

Handelsmerken en andere informatie

Licentie





Vorzorgsmaatregelen gerelateerd aan veiligheid

 WAARSCHUWING	Toont extra informatie welke, wanneer geen aandacht eraan wordt besteed of wordt niet opgevolgd, kan leiden tot persoonlijk letsel of dood.
 LET OP	Toont extra informatie welke, wanneer niet opgevolgd, kan leiden tot persoonlijk letsel.

Algemene waarschuwingen

 WAARSCHUWING	
	Raak de veiligheidsschakelaar in de printer niet aan. Mogelijk treedt een hoog voltage op, wat een elektrische schok tot gevolg kan hebben. Ook kan een koppeling draaien, wat tot letsel kan leiden.
	Gebruik geen sterk ontvlambare spray in de buurt van de printer. Sommige delen in de machine worden bijzonder heet, wat mogelijk tot brand leidt.
	Als de deksel extreem heet wordt, komt er rook of een luchtje uit de machine of u hoort een vreemd geluid, haalt de stekker uit het stopcontact en neemt contact op met uw leverancier. Brand kan het gevolg zijn.
	Als vloeistof zoals water binnen de machine komt, haal dan de stekker uit het stopcontact en neem contact op met uw leverancier. Brand kan het gevolg zijn.
	Als u een paperclip of andere vreemde objecten in de machine laat vallen, haal dan de stekker uit het stopcontact en haal de vreemde objecten eruit. Het gevolg kan een elektrische schok, brand of letsel zijn.
	Voer niets uit of haal niets uit elkaar, anders dan in de gebruikershandleiding staat. Het gevolg kan een elektrische schok, brand of letsel zijn.
	Als men de machine laat vallen of de deksel wordt beschadigd, haal dan de stekker uit het stopcontact en neem contact op met uw leverancier. Het gevolg kan een elektrische schok, brand of letsel zijn.
	Haal regelmatig de stekker uit het stopcontact en maak de bases van en tussen de stekkerbladen schoon. Als men de stekker lange tijd in het stopcontact laat zitten, hecht zich stof aan de stekkerbladen en kan kortsluiting optreden en mogelijk leidt dit tot brand.

 WAARSCHUWING	
	Gebruik geen elektrische stofzuiger om gemorste toner mee op te zuigen. Het opzuigen van gemorste toner met een elektrische stofzuiger kan ontbranding tot gevolg hebben op grond van vonken van elektrische contacten of om andere redenen. Als toner op de grond of op andere plekken wordt gemorst, veeg deze dan voorzichtig af met een vochtige poetsdoek of gewone doek en wees voorzichtig om geen toner te verspreiden.
	Steek geen object in een ventilatieopening. Het gevolg kan een elektrische schok, brand of letsel zijn.
	Zeg geen kop water of andere objecten op de machine. Het gevolg kan zijn een elektrische schok of brand.
	Laat geen urine van huisdieren of andere vloeistof de machine in komen en laat de machine niet vochtig worden. Het gevolg kan zijn een elektrische schok of brand.
	Als het deksel van de machine wordt geopend, mag u de fuser niet aanraken. Brandwonden kunnen het gevolg zijn.
	Gooi tonercartridge of de imagedrum niet in vuur. Mogelijk kan de toner gaan branden en dit kan brandwonden tot gevolg hebben.
	Sluit het stroomsnoer, de kabvets of de aardingsdraad op geen enkele manier anders aan, dan zoals dit in de gebruikershandleiding beschreven wordt. Brand kan het gevolg zijn.
	De werking bij het gebruik van een noodstroomvoeding (UPS) of omvormers is niet gegarandeerd. Gebruik geen noodstroomvoeding (UPS) of een omvormer. Brand kan het gevolg zijn.

 LET OP	
	Ga niet naar het deel waar papier uitgevoerd wordt, als u de stroom inschakelt of als afdrukken plaatsvindt. Letsel kan het gevolg zijn.
	Raak een beschadigd lcd-scherm niet aan. Letsel kan het gevolg zijn. Als er vloeistof (vloeibaar kristal) lekt uit het LCD-scherm en deze terechtkomt in de ogen of mond, dienen de ogen of mond te worden uitgespoeld met veel water. Win medisch advies in, indien noodzakelijk.
	Haal de imagedrum of de tonercartridge niet uit elkaar en breek deze niet open. Mogelijk kunt u verspreide toner inhaleren of de toner kan op uw handen of kleding komen, waardoor ze vuil worden.

Over deze handleiding

Diverse informatie over deze handleiding is hier voorzien. Lees deze onderdelen voordat u deze handleiding gebruikt.

• Disclaimer

We hebben ernaar gestreefd de informatie in dit document volledig, accuraat en up-to-date weer te geven. De fabrikant neemt geen aansprakelijkheid voor de gevolgen van fouten buiten zijn schuld. De fabrikant kan ook niet garanderen dat wijzigingen in software en apparatuur die zijn aangebracht door andere fabrikanten en waarnaar in deze handleiding wordt verwezen geen invloed hebben op de toepasbaarheid van de informatie hierin. De fabrikant is niet noodzakelijkerwijs aansprakelijk voor softwareproducten die door andere bedrijven zijn gemaakt en die in deze handleiding worden genoemd.

Hoewel we redelijkerwijs alles hebben gedaan om dit document zo accuraat en nuttig mogelijk te maken, verlenen we geen expliciete of impliciete garantie met betrekking tot de accuratesse of volledigheid van de betreffende informatie.

• Copyright van de handleiding

Alle rechten voorbehouden aan Oki Data Corporation. Geen enkel deel van deze gebruiksaanwijzing mag worden gereproduceerd in enige vorm of via enig middel zonder vooraf geschreven toestemming van Oki Data Corporatie.

© 2016 Oki Data Corporation

• Handmatige samenstelling

- Gebruikershandleiding (PDF) ----- opgeslagen op de DVD-ROM die bij het apparaat geleverd wordt.
- Avansert håndbok (PDF) ----- Last ned denne håndboken fra Oki Datas nettside, og referer til den.
- Online håndbok ----- Kan leses på Oki datas nettside.

• Over Beschrijvingen

Over Beschrijvingen

Aanduidingen, symbolen, afbeeldingen en andere beschrijvingen zijn voorzien.

- Over Tekens
- Over symbolen
- Over illustraties



Tenzij anders aangegeven, gebruikt deze handleiding scherm afbeeldingen van de volgende schermen.

- Voor Windows: Windows 7
- Voor Mac OS X: Mac OS X 10,9

[OKI MFP] er modellnavnet.

Avhengig av operativsystem, modell eller versjon, kan beskrivelsen i dette dokumentet være annerledes.

Over Tekens

Deze handleiding gebruikt de volgende aanduidingen.

Symbol	Betekenis
	Verwijst naar waarschuwingen en beperkingen voor de correcte werking van deze machine. Wees er zeker van dat u het leest om te verzekeren dat u goed met de machine kunt werken.
	Geeft informatie aan die nuttig is voor het gebruik van deze machine. Het wordt aanbevolen om te lezen.
	Geeft een referentie onderwerp aan. Lees wanneer u meer informatie nodig heeft.
	Geeft een gerelateerd onderwerp aan. Lees wanneer u meer gerelateerde informatie nodig heeft.

Over symbolen

Dit deel beschrijft de symbolen en hun betekenis in deze handleiding.

Symbol	Betekenis
Illustratie (knop naam)	Geeft een knop aan (knop naam) op het bediening paneel van de machine.

Symbol	Betekenis
[]	Indikerer et menynavn, artikkelnavn, alternativ, eller andre elementer som vises på skjermen på operatørpanelet. Geeft een menu aan, venster, of dialoog venster naam die wordt weergegeven op het scherm op een computer. Zij kunnen duidelijk worden onderscheiden in beschrijvingen of illustraties in procedures.
" "	Verwijst naar een melding op het scherm of de ingevoerde tekst. Geeft een bestandsnaam aan op een computer. Geeft de onderwerp titel aan van een link bestemming.
< >	Indikerer en tast på tastaturet.
>	Geeft aan hoe u het gewenste menu van het apparaat of computer kunt weergeven.

Over illustraties

Illustrasjonene til MC573 brukes i denne håndboken som eksempler.

Illustrasjonene av skjermen på operatørpanelet brukt i denne håndboken vises med standardinnstillingene.



De beskrivingen in deze handleiding kunnen variëren afhankelijk van het model.

Handelsmerken en andere informatie

OKI is een gedeponeed handelsmerk van Oki Electric Industry Co., Ltd.

Energy Star is een handelsmerk van het United States Environmental Protection Agency.

Microsoft, Windows, Windows Server, Windows Vista en Internet Explorer zijn geregistreerde handelsmerken van Microsoft Corporation.

Apple, Macintosh, Mac and Mac OS zijn de geregistreerde handelsmerken van Apple Inc.

iPad, iPhone, iPod, iPod touch en Safari zijn handelsmerken die in de Verenigde Staten en andere landen gedeponeed zijn voor Apple Inc.



AirPrint en het AirPrint logo zijn handelsmerken van Apple Inc.

Google, Google Docs, Android, en Gmail zijn handelsmerken van Google Inc.

Google Cloud Print is een handelsmerk van Google Inc.

Adobe, Illustrator, Photoshop, PostScript en Reader zijn handelsmerken of handelsmerken van Adobe Systems Incorporated in de Verenigde Staten en andere landen.

FeliCa is een gedeponeed handelsmerk van Sony Corporation.

MIFARE is een handelsmerk van NXP Semiconductors.

Andere product- en merknamen zijn gedeponeede handelsmerken of handelsmerken van de betreffende rechthebbenden.



Als deelnemer aan het Energy Star-programma heeft de fabrikant vastgesteld dat dit product voldoet aan de Energy Star-normen voor zuinig energieverbruik.

CE	Dit product voldoet aan de vereisten van de Richtlijnen van de Raad 2014/30/EG (EMC), 2014/35/EG (LVD), 1999/5/EC (R&TTE), 2009/125/EG (ErP) en 2011/65/EU (RoHS), zoals gewijzigd indien van toepassing, betreffende de onderlinge aanpassing van de wetgevingen van de lidstaten inzake elektromagnetische compatibiliteit, lage spanning, Radio- en telecommunicatie-eindapparatuur, Energie gerelateerde producten en beperking van het gebruik van bepaalde gevaarlijke stoffen in elektrische en elektronische apparatuur.

De volgende kabels werden gebruikt om dit product te evalueren voor EMC richtlijn 2004/108/EC overeenstemming, en configuratie anders dan dit kan effect hebben op deze overeenstemming.

KABEL TYPE	LENGTE (METER)	KERN	AFSCHERMING
Vermogen:	1,8	X	X
USB	5,0	X	✓
LAN-kabel	10,0	X	X
Telefoon	3,0	X	X

• NOODHULP

Wees behoedzaam met toner poeder:



Laat indien ingeslikt kleine hoeveelheden water drinken en schakel medische hulp in. NIET laten braken.

Indien er tonerpoeder wordt ingeademd, moet de persoon naar buiten worden gebracht voor frisse lucht. Raadpleeg onmiddellijk een arts.

Indien er tonerpoeder in de ogen is terechtgekomen, dienen deze gedurende ten minste 15 minuten met veel water te worden uitgespoeld terwijl de ogen geopend blijven. Raadpleeg onmiddellijk een arts.

Indien er tonerpoeder wordt gemorst, moet dit met koud water en zeep worden verwijderd om vlekken op de huid of kleding te voorkomen.

- **FABRIKANT**

Oki Data Corporation,
4-11-22 Shibaura, Minato-ku,
Tokyo 108-8551, Japan

- **IMPORTEUR NAAR DE EU/GEAUTORISEERDE VERTEGENWOORDIGER**

OKI Europe Limited
Blays House
Wick Road
Egham
Surrey, TW20 0HJ
Verenigd Koninkrijk

Neem voor algemene vragen en alle vragen over verkoop en ondersteuning contact op met uw plaatselijke leverancier.

- **OMGEVINGSINFORMATIE**



Licentie

Het product bevat software ontwikkelt door het Heimdahl Project.

Copyright (c) 1995 - 2008 Kungliga Tekniska Högskolan

(Royal Institute of Technology, Stockholm, Sweden).

Alle rechten voorbehouden.

Herdistributie en gebruik in bronvorm en binaire vorm, met of zonder aanpassingen, zijn toegestaan mits aan de volgende voorwaarden wordt voldaan:

- 1 Herdistributie van broncode moet boven de auteursrecht opmerking blijven, deze lijst van condities en de volgende ontkenning.
- 2 Herdistributie en binaire vorm moet reproduceren de bovenstaande auteursrecht opmerking, deze lijst van condities en de volgende ontkenning in de documentatie en/of andere materialen geleverd met de distributie.
- 3 Noch de naam van het Instituut noch de namen van zijn medewerkers mogen worden gebruikt om te bevestigen of te promoten producten onttrokken aan deze software zonder specifieke vooraf geschreven toestemming.

DEZE SOFTWARE WORDT GELEVERD DOOR HET INSTITUUT EN MEDEWERKERS "ZOALS HET IS" EN ELKE UITDRUKKELIJKE OF GEÏMPLICEERDE GARANTIES MET INBEGRIJF VAN, MAAR NIET BEPERKT TOT, DE IMPLICIETE GARANTIE VAN HANDELS MOGELIJKHEID EN GESCHIKTHEID VOOR EEN BEPAALD DOEL WORDEN AFGEWEEZEN. IN GEEN GEVAL MAG HET INSTITUUT OF CONTRIBUANTEN AANSPRAKELIJK ZIJN VOOR ENIGE DIRECTE, INDIRECTE, INCIDENTELE, SPECIALE, EXEMPLARISCHE OF GEVOLGSCHADE (INCLUSIEF, MAAR NIET BEPERKT TOT, INKOOP VAN VERVANGENDE GOEDEREN OF DIENSTEN; VERLIES VAN GEBRUIK, GEGEVENS OF WINST; OF BEDRIJFSONDERBREKING) ONGEACHT DE OORZAAK EN ONGEACHT DE THEORIE VAN AANSPRAKELIJKHEID, HETZIJ OP GROND VAN CONTRACT, STRIKTE AANSPRAKELIJKHEID OF BENADELING (MET INBEGRIJF VAN NALATIGHEID OF ANDERSZINS) OP GROND VAN HET GEBRUIK VAN DEZE SOFTWARE, ZELFS INDIEN MEN OP DE HOOGTE WAS GESTELD VAN DE MOGELIJKHEID VAN DERGELIJKE SCHADE.

• Open Bron Licentie Overeenkomst

De volgende open bron software is bijgesloten om Google Cloud Print te gebruiken

De beschrijvingen over de open bron licentie zijn als volgt.

json-c

Auteursrecht (c) 2009-2012 Eric Haszlkiewicz

Hiermee wordt toestemming verleend, kosteloos, aan iedere persoon die een kopie verwerft van deze software en de bijbehorende documentatie bestanden (de "Software"), zonder beperking handel te drijven in de Software, met inbegrip van en zonder beperking de rechten voor het gebruik, kopiëren, wijzigen, samenvoegen, publiceren, distribueren, in sublicentie geven, en/of kopieën van de Software te verkopen en personen aan wie de Software is gefourneerd te doen, onder de volgende voorwaarden:

De bovengenoemde copyrightvermelding en deze toestemming vermelding worden opgenomen in alle kopieën of substantiële delen van de Software.

DE SOFTWARE WORDT GELEVERD "ZOALS HET IS", ZONDER ENIGE VORM VAN GARANTIE, EXPLICIET OF IMPLICIET, INCLUSIEF, MAAR NIET BEPERKT TOT, GARANTIES VAN HANDEL MOGELIJKHEID, GESCHIKTHEID VOOR EEN BEPAALD DOEL EN NIET-INBREUKMAKENDHEID. IN GEEN GEVAL ZIJN DE AUTEURS OF COPYRIGHTHOUDERS AANSPRAKELIJK VOOR ENIGE VORDERING, SCHADEVERGOEDING OF ANDERE VERPLICHTING, HETZIJ DOOR CONTRACTBREUK, ONRECHTMATIGE DAAD OF ANDERSZINS, DIE VOORTVLOEIT UIT, OF IN VERBAND MET DE SOFTWARE OF HET GEBRUIK DAARVAN OF ANDERE TRANSACTIES MET DE SOFTWARE.

Auteursrecht (c) 2004, 2005 Metaparadigm Pte Ltd

Hiermee wordt toestemming verleend, kosteloos, aan iedere persoon die een kopie verwerft van deze software en de bijbehorende documentatie bestanden (de "Software"), zonder beperking handel te drijven in de Software, met inbegrip van en zonder beperking de rechten voor het gebruik, kopiëren, wijzigen, samenvoegen, publiceren, distribueren, in sublicentie geven, en/of kopieën van de Software te verkopen en personen aan wie de Software is gefourneerd te doen, onder de volgende voorwaarden:

De bovengenoemde copyrightvermelding en deze toestemming vermelding worden opgenomen in alle kopieën of substantiële delen van de Software.

DE SOFTWARE WORDT GELEVERD "ZOALS HET IS", ZONDER ENIGE VORM VAN GARANTIE, EXPLICIET OF IMPLICIET, INCLUSIEF, MAAR NIET BEPERKT TOT, GARANTIES VAN HANDEL MOGELIJKHEID, GESCHIKTHEID VOOR EEN BEPAALD DOEL EN NIET-INBREUKMAKENDHEID. IN GEEN GEVAL ZIJN DE AUTEURS OF COPYRIGHTHOUDERS AANSPRAKELIJK VOOR ENIGE VORDERING, SCHADEVERGOEDING OF ANDERE VERPLICHTING, HETZIJ DOOR CONTRACTBREUK, ONRECHTMATIGE DAAD OF ANDERSZINS, DIE VOORTVLOEIT UIT, OF IN VERBAND MET DE SOFTWARE OF HET GEBRUIK DAARVAN OF ANDERE TRANSACTIES MET DE SOFTWARE.

2

Instellen

Installatievereisten

Controleren van de accessoires

Uitpakken en installeren van de Machine

Optionele apparatuur installeren

Een telefoonlijn aansluiten

Netsnoer aansluiten

Een LAN-kabel/USB-kabel aansluiten

Papier in de lade plaatsen

Gegevens van instellingen controleren

Dit Apparaat Instellen

Verbinden met een draadloze LAN

Een stuurprogramma en software op een computer installeren

Installatievereisten

- Installatieomgeving
- Installatie Ruimte

Installatieomgeving

Installeren van de machine in de volgende omgeving

Omgevingstemperatuur: 10°C tot 32°C

Omgevingsvochtigheid: 20% to 80% RH (relatieve vochtigheid)

Maximale natte lamp temperatuur: 25°C



- Wees voorzichtig om condensatie te voorkomen. Dit kan een storing veroorzaken.
- Indien u uw machine installeert waar de omgevingsvochtigheid 30% RH of lager is, gebruik een bevochtiger of antistatische mat.
- Afhankelijk van de installatie-omgeving, kan het werkingsgeluid luider klinken. Als het geluid u stoort, raden wij u aan om het apparaat verder weg of in een andere kamer te installeren.

WAARSCHUWING

- Installeer deze machine in op een plek, waar de temperatuur hoog wordt of vlakbij open vuur.
- Installeer deze machine niet op een plek waar chemische reacties kunnen optreden (zoals een laboratorium).
- Installeer deze machine niet dichtbij alcohol, tinner of andere ontvlambare schoonmaakmiddelen.
- Installeer deze machine niet op een plek binnen het bereik van kinderen.
- Installeer deze machine niet op een onstabiele plek (zoals een instabiele standaard of hellende locatie).
- Installeer deze machine niet op een plek met een hoog niveau van vocht of stof of op een plek waar de machine direct in de zon staat.
- Installeer deze machine niet in een omgeving waar deze blootgesteld wordt aan zoute lucht of roesting opwekkend gas.
- Installeer deze machine niet op een plek waar deze blootgesteld wordt aan veel trillingen.
- Installeer deze machine niet op een plek waar de opening wordt geblokkeerd.

⚠ LET OP

- Installeer deze machine niet direct op een dik kleed of tapijt.
- Installeer deze machine niet in een afgesloten ruimte of andere locaties met slechte circulatie en ventilatie.
- Wanneer u deze machine continu gebruikt in een kleine ruimte voor een langere tijd, wees er zeker van dat u de ruimte ventileert.
- Installeer deze machine weg van een bron die sterke magnetische velden of geluid veroorzaakt.
- Installeer deze machine weg van een monitor of televisie.
- Draag de machine door vast te houden aan beide zijden en het licht achterwaarts naar beneden te houden.

Installatie Ruimte

Installeer de machine op een vlak oppervlak die breed genoeg is om de poten van de machine te laten staan.

Laat genoeg ruimte rond de machine zoals getoond in de volgende figuren.

• Bovenanzicht

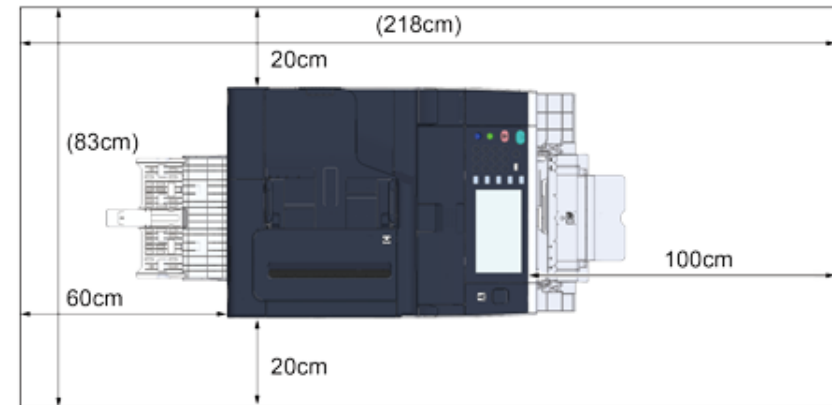

• Zijaanzicht

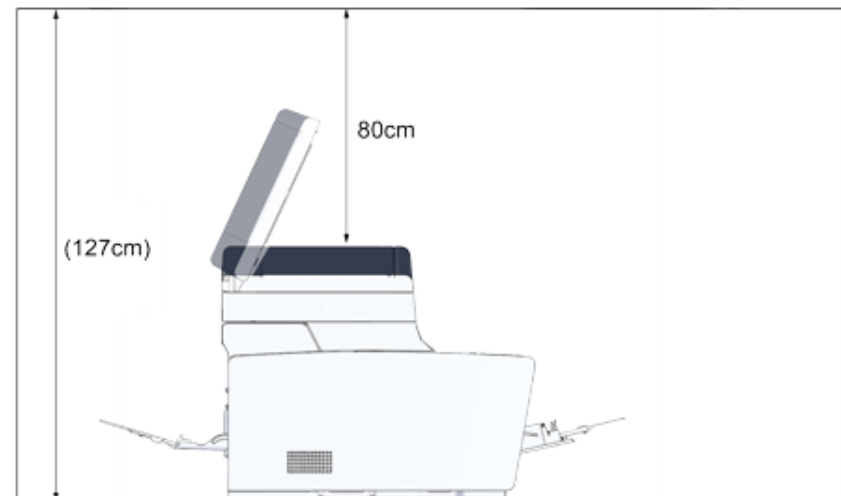

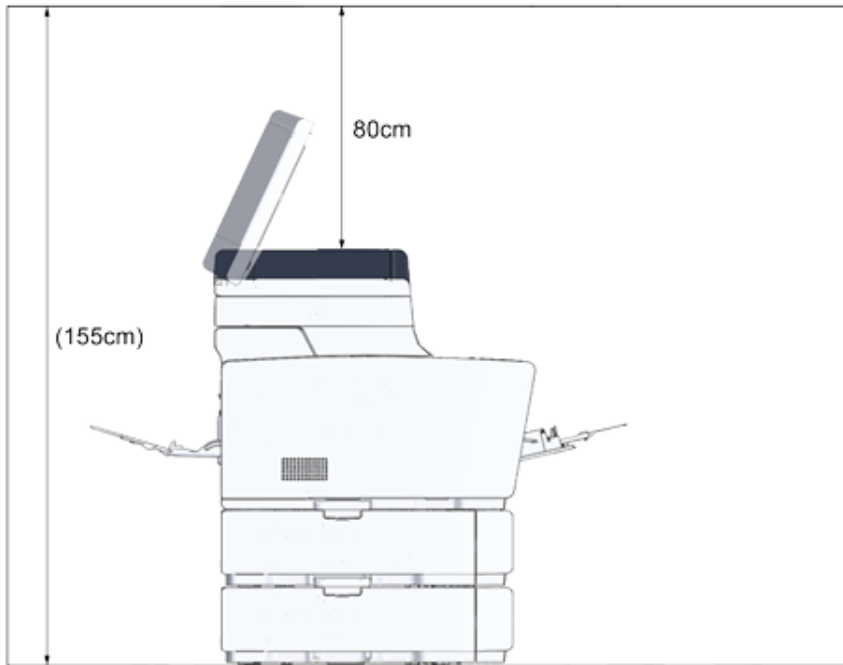

- Zijaanzicht (wanneer de extra lade is geïnstalleerd)



Controleren van de accessoires

Controleer of u alles hebt wat hieronder wordt weergegeven.

 LET OP	Letsel kan het gevolg zijn.	
Til dit apparaat op met 2 personen omdat het ongeveer 31 kg weegt.		



Zorg ervoor dat u de meegeleverde verbruiksartikelen eerst gebruikt. Als andere verbruiksgoederen eerst worden gebruikt, wordt de levensduur mogelijk niet correct weergegeven of de verstrekte verbruiksartikelen mogen niet worden toegepast.

• Hoofdonderdeel



- Vier afbeeldingsdrums (zwart, cyaan, magenta en geel)
- Vier starttonercartridges (zwart, cyaan, magenta en geel)

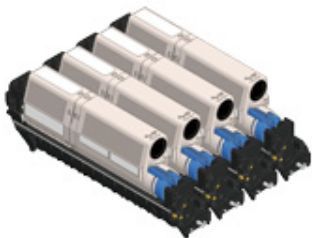

Bij de MC-modellen, zijn de starttonercartridges geïnstalleerd in de afbeeldingsdrums, die voor verzending in de fabriek in de printer zijn geïnstalleerd.



De starttonercartridge is niet in het ES-model geïnstalleerd. Installeer de tonercartridge die standaard bij de machine wordt meegeleverd. Raadpleeg "Vervangen van de afbeeldingsdrum".

• Dvd-rom met software



• Stroomkabel

• Telefoon kabel



• Enveloppenhendel

De enveloppenhendel is vastgemaakt aan de universele cassette. Gebruik de enveloppenhendel als de enveloppen na het afdrukken gekreukt zijn.



Voor instructies raadpleegt u de Geavanceerde handleiding.



- Netwerkkabels of USB-kabels worden niet in het pakket meegeleverd. Leg de kabel klaar die het best bij uw omgeving past.
- De verpakking en buffermaterialen zijn nodig als de machine wordt vervoerd. Gooi verpakkingsmaterialen niet weg. Ze kunnen in de toekomst nog van pas komen.

Uitpakken en installeren van de Machine

Dit deel beschrijft hoe u de machine uitpakt en installeert.

 LET OP	Letsel kan het gevolg zijn.	
Til dit apparaat op met 2 personen omdat het ongeveer 31 kg weegt.		



- Wees extra voorzichtig wanneer u de afbeeldingsdrum (de groene cilinder) hanteert, omdat deze breekbaar is.
- Stel de afbeelding trommel niet bloot aan direct zonlicht of sterk licht (ongeveer 1500 lux of meer). Zelfs onder binnenverlichting, verlaat de afbeelding trommel niet voor langer dan 5 minuten.
- De verpakking en het buffermateriaal hebt u nodig als u het apparaat transporteert. Doe het niet weg en bewaar het om later te gebruiken.

- 1 Haal het apparaat uit de doos en verwijder de accessoires, de beschermende materialen en de plastic zak van het apparaat.

- 2 Til uw machine op en plaats de machine daar waar deze wordt geïnstalleerd.



Open de scanner-eenheid niet tot stap 4.

- 3 Verwijder het buffermateriaal, beschermingstape, beschermingsfolie en droogmiddelen.
- 4 Houd de hendel (B) vast om de scanner te openen.

- 5 Druk op de knop (A) en open de uitvoerlade (a) tot deze niet meer verder kan.



- 6 Druk het uiteinde van de blauwe hendel van de tonercartridge in en draai deze naar voren totdat het uiteinde is uitgelijnd met de klep van de cartridge.

Draai de hendels van de 4 tonercartridges.

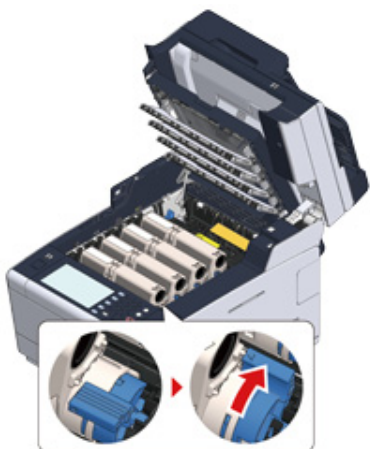

Als u de uitvoerlade sluit zonder de blauwe hendel te draaien, kan dit mogelijk een storing veroorzaken. Zorg ervoor dat u de blauwe hendel draait totdat de bovenkant ervan is uitgelijnd met de klep op de achterzijde van de tonercartridge.

- 7 Trek de vergrendelingshendels van de fuser naar u toe om de fuser te ontgrendelen.

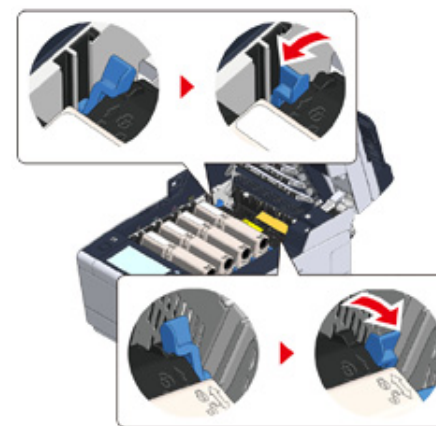

- 8 Houd de fuser vast bij de handgreep en til deze uit het apparaat.

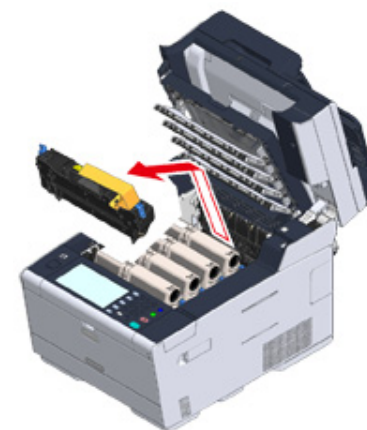

- 9 Duw op de blauwe hendel van de fuser, verwijder vervolgens de oranje veiligheidsstopper en film.

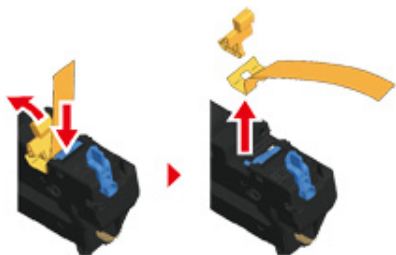

- 10 Houd de fuser vast bij de handgreep en lijn de fuser uit met de groeven achter de tonercartridges. Plaats vervolgens de fuser in het apparaat.

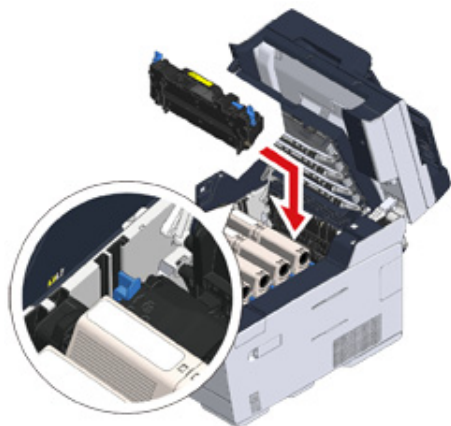

- 11 Duw op de vergrendelingshendels van de fuser om te fuser te vergrendelen.

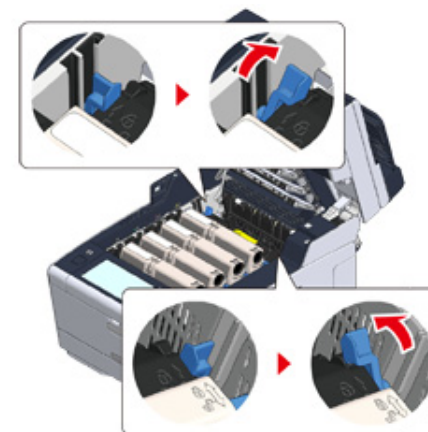

- 12 Sluit de uitvoerlade (a) traag en duw ter bevestiging tegen het midden van de uitvoerlade.

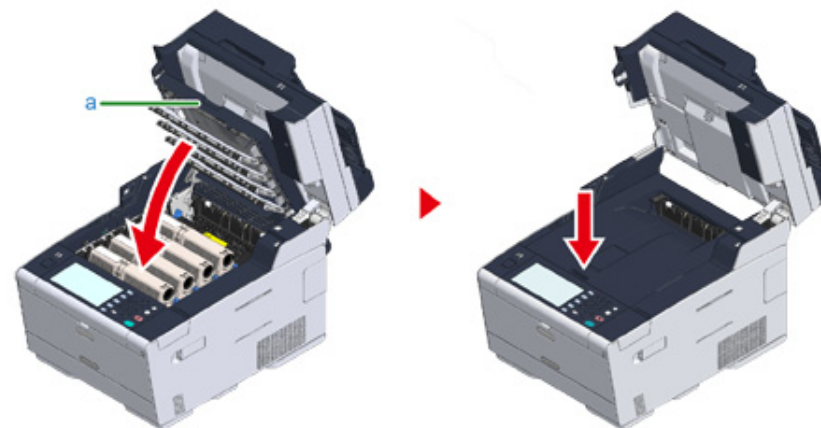

Als het foutbericht voor de open uitvoerlade niet verdwijnt, controleer of de uitvoerlade goed is gesloten.

13 Houd de hendel (B) vast om de scanner te sluiten.



Optionele apparatuur installeren

In deze sectie wordt beschreven hoe u optionele apparatuur installeert.

- Draadloze netwerkmodule installeren
- Extra lade installeren
- De printerdriver instellen

Draadloze netwerkmodule installeren

Installeer de draadloze netwerkmodule als u een draadloze verbinding wilt gebruiken.

Na de installatie wijzigt u op het bedieningspaneel de draadloze netwerkinstelling van [DISABLE (UITSCHAKELEN)] in [ENABLE (INSCHAKELEN)].

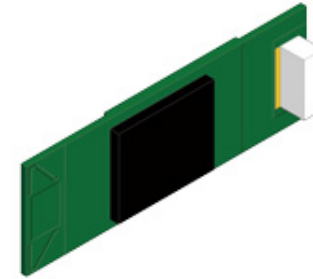

- 1 Controleer of het apparaat is uitgeschakeld en of het netsnoer en alle kabels zijn losgekoppeld.



Als u de draadloze netwerkmodule installeert terwijl het apparaat is ingeschakeld, werken het apparaat en de draadloze netwerkmodule mogelijk niet naar behoren.

- 2 Open de klep van de draadloze netwerkmodule.



- 3 Haal de connector van de klep en sluit deze aan op de draadloze netwerkmodule.

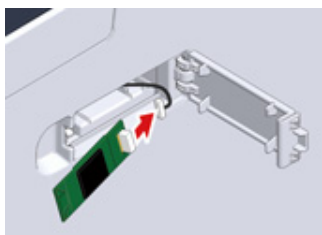

- 4 Installeer de draadloze netwerkmodule in het apparaat.

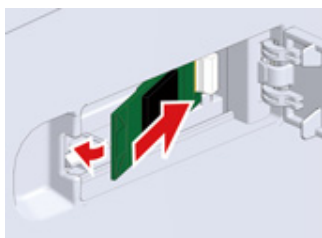

- 5 Sluit de klep van de draadloze netwerkmodule.

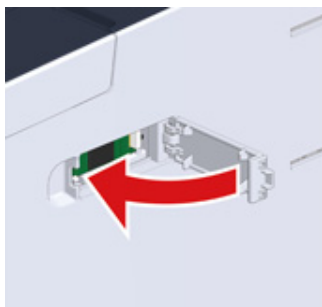

Ga naar "Netsnoer aansluiten".

Extra lade installeren

Bevestig de extra lade wanneer u meer papier nodig hebt.

Er kunnen maximaal 2 laden worden geïnstalleerd.

Stel het aantal laden in het stuurprogramma van de printer in nadat u de laden hebt geïnstalleerd.

Modelnummer N36501

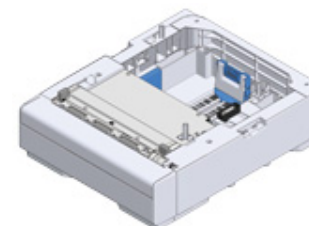

! LET OP

Letsel kan het gevolg zijn.



Til dit apparaat op met 2 personen omdat het ongeveer 31 kg weegt.

- 1 Controleer of het apparaat is uitgeschakeld en of het netsnoer en alle kabels zijn losgekoppeld.



Als u de extra lade installeert terwijl het apparaat is ingeschakeld, werken het apparaat en de extra lade mogelijk niet naar behoren.

- 2 Als u twee extra laden wilt installeren, maakt u ze aan elkaar vast met de vergrendelstukken.

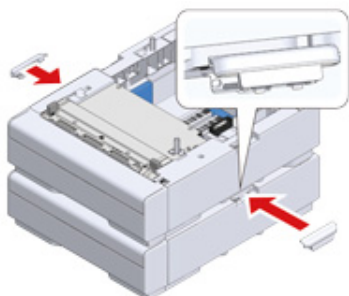

- 3 Steek de extra lade traag in het apparaat en lijn zowel de achterkant als de rechterkant uit.



- 4 Schroef het apparaat en de extra lade vast met de vergrendelstukken.



De printerdriver instellen

Wanneer de extra lade is geplaatst, moet u het aantal laden instellen nadat het stuurprogramma van de printer is geïnstalleerd.

Voor informatie over de installatie van het stuurprogramma voor de printer raadpleegt u "Een stuurprogramma en software op een computer installeren".



- Om deze procedure te volgen, moet u inloggen naar een computer als de beheerder.
- Wanneer uw Mac OS voldoet aan de volgende condities, wordt de informatie over de geïnstalleerde optie automatisch verkregen, waarbij het niet nodig is dat u de printer driver instelt.
 - Wanneer de optionele apparatuur wordt geplaatst voordat het stuurprogramma van de printer is geïnstalleerd
 - Wanneer het apparaat via Bonjour is verbonden met een netwerk
 - Wanneer het apparaat via de USB-interface is aangesloten

• Extra lade(n) in het Windows PCL-printerstuurprogramma instellen

- 1 Klik op [Start] en selecteer dan [Devices and Printers].
- 2 Klik met de rechtermuisknop op [OKI MC573] en selecteer [OKI MC573 PCL6] in [Printer properties (Eigenschappen van printer)].
- 3 Kies het [Device Options] label.

4 Voer de totale hoeveelheid lades in en klik vervolgens op [OK].

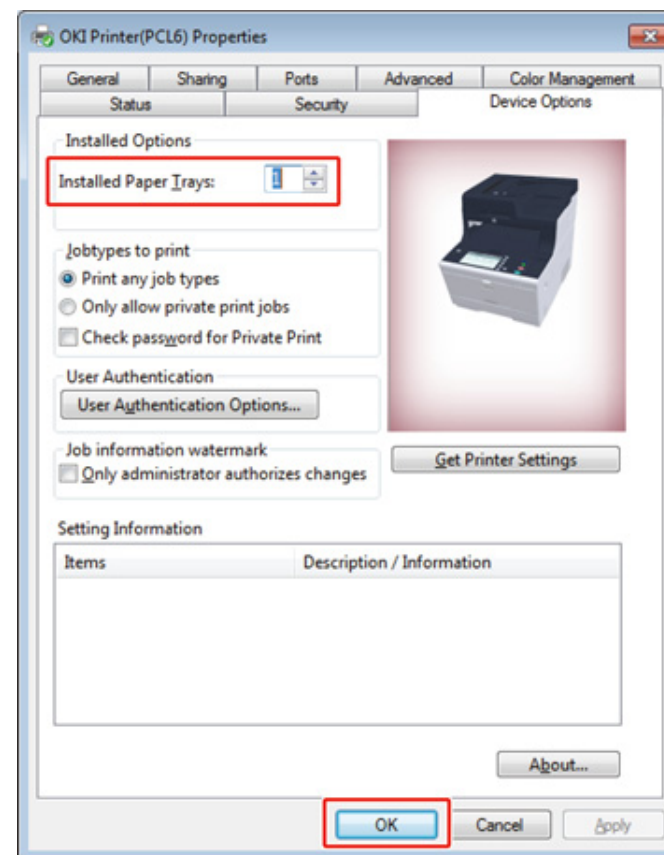

Als een TCP/IP-netwerkverbinding wordt gebruikt, klikt u op [Get Printer Settings (Printerinstellingen ophalen)] om het aantal laden automatisch in te stellen.

• Extra lade(n) in het Windows PS-printerstuurprogramma instellen

- 1 Klik op [Start] en selecteer dan [Devices and Printers].
- 2 Klik met de rechtermuisknop op [OKI MC573] en selecteer [OKI MC573 PS] in [Printer properties (Eigenschappen van printer)].
- 3 Kies het [Device Settings] label.

- 4 Kies [Get installed options automatically] voor [Installable Options], en klik dan op [Setup].

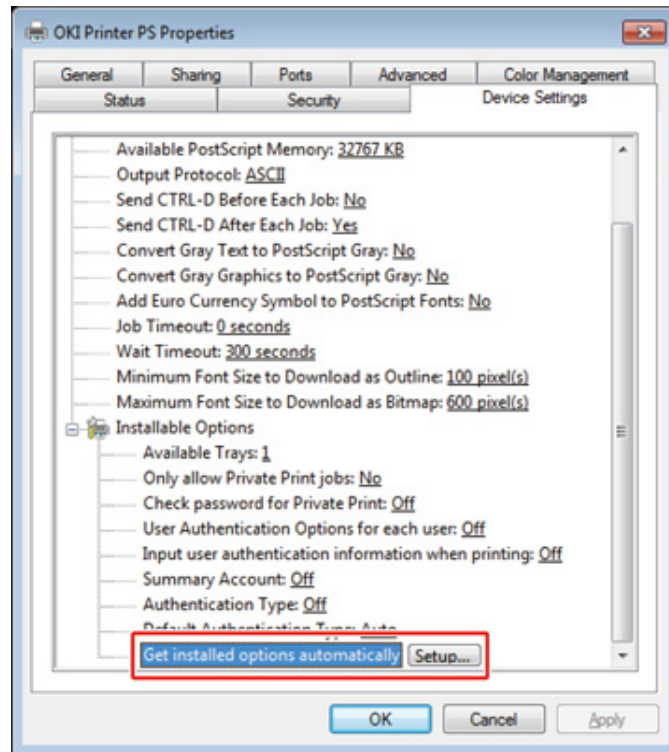

Wanneer u een USB-verbinding gebruikt, selecteert u de totale hoeveelheid lades in [Beschikbare lades] in [Installeerbare opties].

- 5 Klik op [OK].

• **Extra lade(n) in het Mac OS X-printerstuurprogramma instellen**

- 1 Selecteer [System Preferences] in het Apple menu.
- 2 Selecteer [Printers & scanners].
- 3 Selecteer de machine en klik dan op [Options & Supplies].

- 4 Selecteer het tabblad [Options (Opties)].

- 5 Selecteer de totale hoeveelheid lades in [Beschikbare lade] en klik vervolgens op [OK].

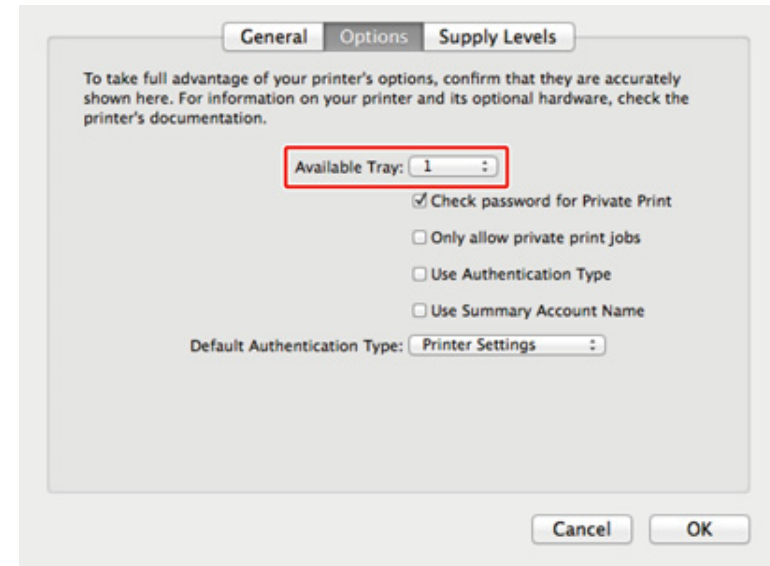

Een telefoonlijn aansluiten

In deze paragraaf wordt beschreven hoe u een telefoonkabel aansluit voor de verzending en de ontvangst van faxen.

De methode van aansluiting van een telefoonlijn verschilt afhankelijk van uw omgeving. Sluit de telefoonkabel aan die bij uw omgeving past door de illustraties in deze handleiding te raadplegen.

Steek de telefoonkabel in de uitsparing in het apparaat zodat deze niet loshangt.

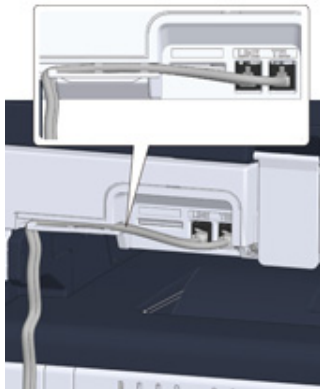

- Gebruik altijd de telefoonkabel die bij het apparaat wordt meegeleverd. Als u een andere telefoonkabel gebruikt, werkt het apparaat mogelijk niet naar behoren.
- Als een faxtransmissie of ontvangst mislukt, stel dan [Super G3] in op [UIT].
- U kunt een ISDN-lijn niet direct aansluiten. Gebruik voor de aansluiting een terminaladapter (TA) en sluit deze aan op de LINE-connector van het apparaat.

- Verbinden met een publieke lijn (indien men alleen faxen gebruikt)
- Aansluiten op de publieke lijn (indien een telefoon aansluiten op de machine).
- De optische IP-telefoon aansluiten
- Aansluiten op de ADSL-omgeving
- PBX, thustelefoon of zakelijke telefoon aansluiten
- Aansluiten als een extra telefoon
- Een CS-tuner of digitale televisie aansluiten

Verbinden met een publieke lijn (indien men alleen faxen gebruikt)

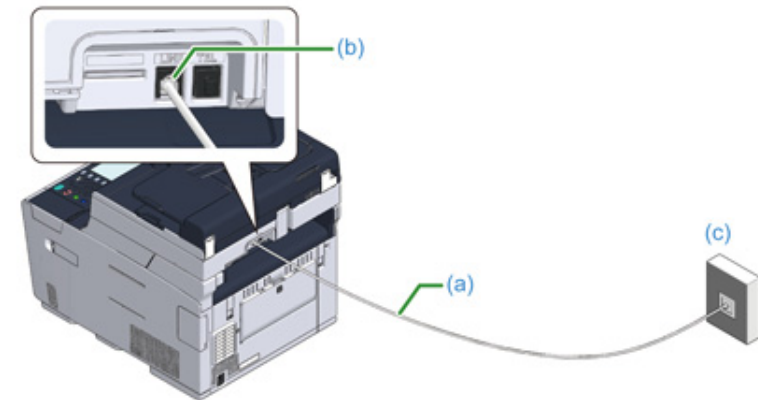

- 1 Steek een uiteinde van de meegeleverde telefoonkabel (a) in de LINE-connector (b) van het apparaat en sluit het andere uiteinde aan op het openbare telefoonnet (analog) (c).



Laat de klep van de "TEL-connector" zitten.

Aansluiten op de publieke lijn (indien een telefoon aansluiten op de machine).

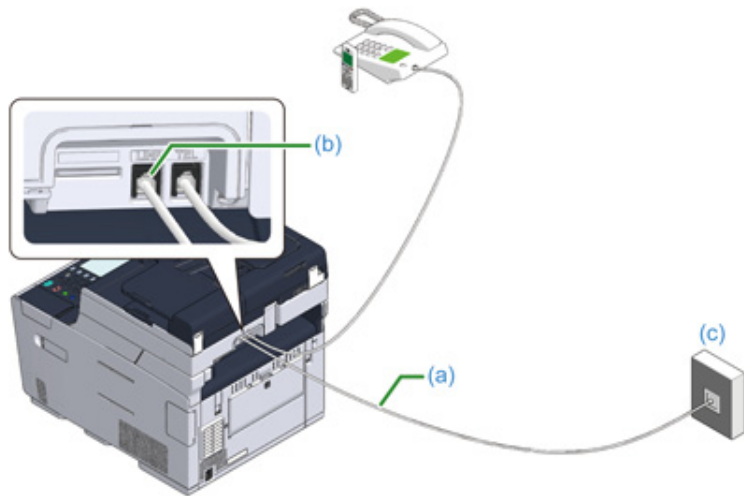

1 Steek een uiteinde van de meegeleverde telefoonkabel (a) in de LINE-connector (b) van het apparaat en sluit het andere uiteinde aan op het openbare telefoonnet (analoog) (c).

2 Verwijder de klep van de telefoonconnector (d).

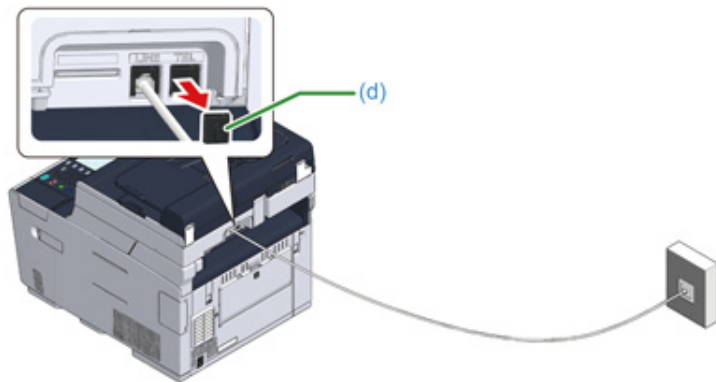

3 Steek de telefoonkabel (f) die is aangesloten op de externe telefoon in de TEL-connector (e) van het apparaat.

Een telefoon die is verbonden met de machine wordt de externe telefoon genoemd.

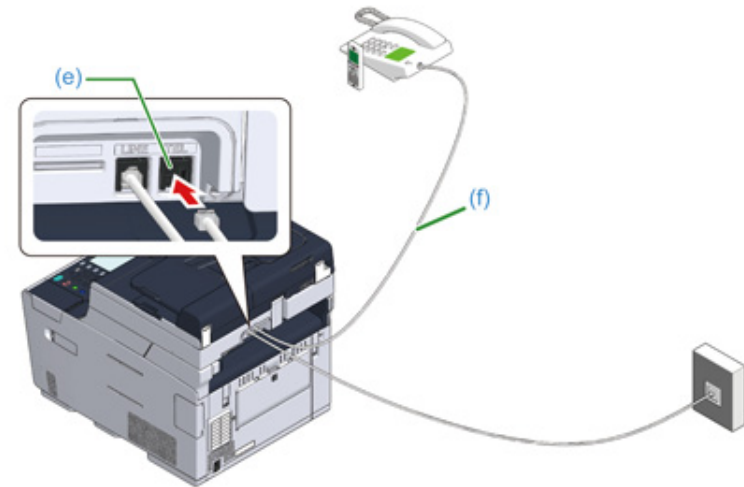



- Er kan maar een telefoon worden verbonden naar de machine.
- Sluit de telefoon niet parallel op de machine aan. Als u de telefoon parallel met de machine aansluit, treden de volgende problemen op, wat tot gevolg heeft dat de machine niet goed werkt.
 - [Wanneer u de handset opneemt van de telefoon die is verbonden parallel terwijl de machine een fax verzendt of ontvangt, kan de fax afbeelding corrupt worden of er kan een communicatie fout ontstaan.
 - Wanneer de inkomende oproep een spraakoproep is, kan de telefoon laat rinkelen of halverwege stoppen, en als de inkomende oproep een fax is, kan de machine niet in staat zijn om de fax te ontvangen.

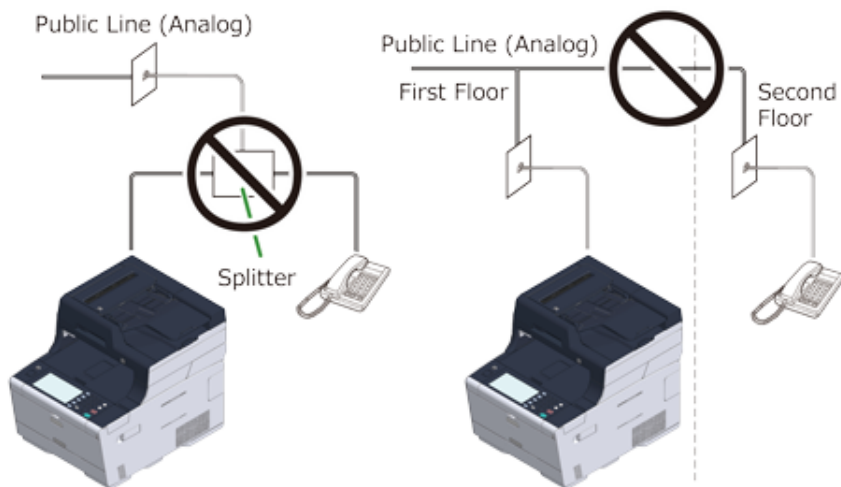

- Als u een telefoon met een faxfunctie aansluit, schakelt u de faxfunctie van de telefoon uit (ontvangst van faxen uitschakelen) voordat u deze gebruikt.



In het geval van een directe wederzijdse verbinding, is apart constructiewerk nodig. Contacteer uw telefoonbedrijf.

De optische IP-telefoon aansluiten

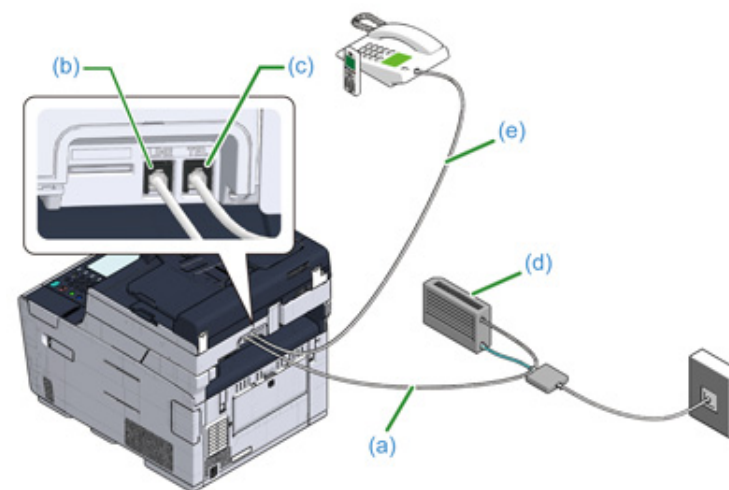

- 1 Steek de meegeleverde telefoonkabel (a) die is aangesloten op het optische apparaat (IP-telefoon) (d) in de LINE-connector (b) van het apparaat.
- 2 Verwijder het telefoon koppelstuk deksel.
- 3 Steek de telefoonkabel (e) die is aangesloten op een externe telefoon in de TEL-connector (c) van het apparaat.



- Als het niet lukt een faxnummer te kiezen, stel dan de PBX lijn op [ON (AAN)].
 - 🔗 Gebruikersinstallatie (Uitgebreide gids)
- Wanneer een faxverzending of -ontvangst faalt, stelt u [Super G3] in op [OFF].
 - 🔗 Gebruikersinstallatie (Uitgebreide gids)

Aansluiten op de ADSL-omgeving

Naast de meegeleverde telefoonkabel hebt u een telefoonkabel van hetzelfde type nodig.

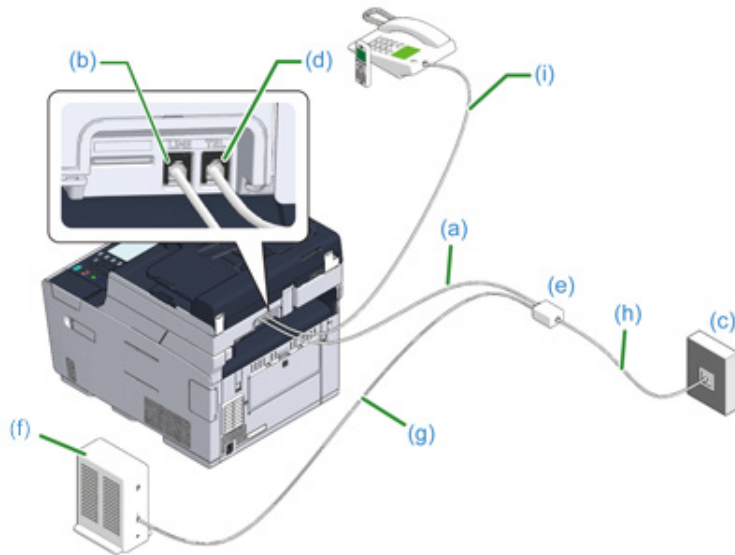

- 1 Steek een uiteinde van de meegeleverde telefoonkabel (a) in de LINE-connector (b) van het apparaat en steek het andere uiteinde in een telefoonsplitter (c).

Als u de ingebouwde telefoonsplitter van een ADSL-modem gebruikt, steekt u de meegeleverde telefoonkabel (a) die is aangesloten op de ADSL-modem (f) in de LINE-connector (b) van het apparaat.

- 2 Gebruik een telefoonkabel (g) om de telefoonsplitter (e) op de ADSL-modem (f) aan te sluiten en sluit vervolgens een andere telefoonkabel (h) aan op het openbare telefoonnet (analoog) (c).
- 3 Verwijder het telefoon koppelstuk deksel.
- 4 Steek de telefoonkabel (i) die is aangesloten op een externe telefoon in de TEL-connector (d) van het apparaat.



- Als het niet lukt een faxnummer te kiezen, stel dan de PBX lijn op [ON (AAN)].
 - Gebruikersinstallatie (Uitgebreide gids)
- Wanneer een faxverzending of -ontvangst faalt, stelt u [Super G3] in op [OFF].
 - Gebruikersinstallatie (Uitgebreide gids)

PBX, huistelefoon of zakelijke telefoon aansluiten

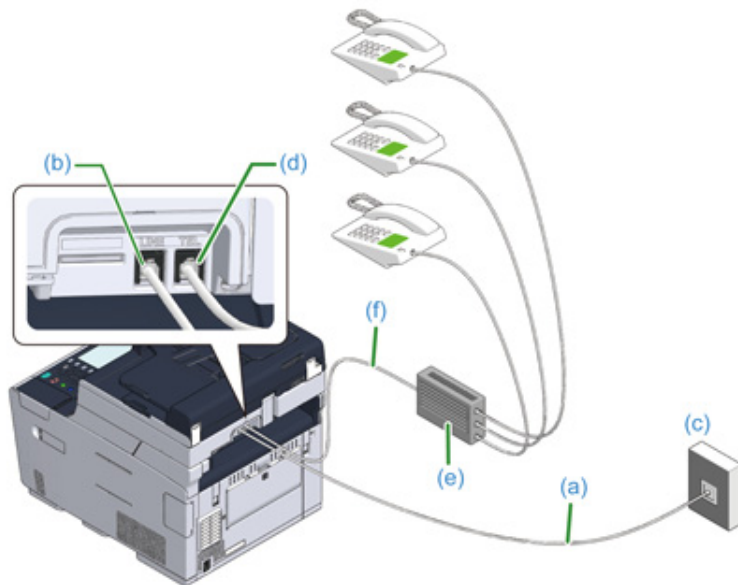

- 1 Steek de meegeleverde telefoonkabel (a) die is aangesloten op het openbare telefoonnet (analoog) (c) in de LINE-connector (b) van het apparaat.
- 2 Steek de telefoonkabel (f) die is aangesloten op een besturingsapparaat zoals PBX (e) in de TEL-connector (d) van het apparaat.



- De huistelefoon is een simpele schakeling voor thuisgebruik, die meerdere telefoons verbindt met een of twee telefoonlijnen, wat u in staat stelt om extensie- en deurtelefoons te gebruiken.
- Zakelijke telefoon is een eenvoudige schakelaar, die met drie of meer telefoonlijnen werkt, waarbij vele telefoons kunnen worden gedeeld, wat u in staat stelt verlengingstelefoons te gebruiken of telefoons voor ander doelen te gebruiken.

Aansluiten als een extra telefoon

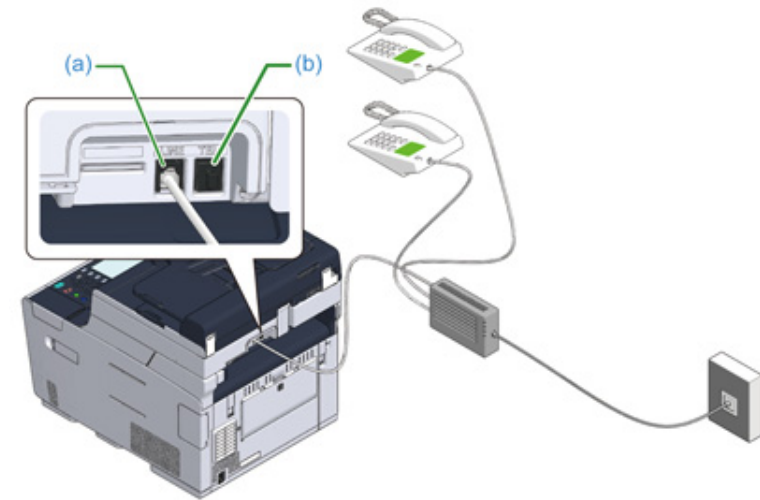

- 1 Steek de telefoonkabel die is aangesloten op een besturingsapparaat zoals PBX (e) in de LINE-connector (a) van het apparaat.
- 2 Als u een telefoonlijn voor zowel fax als telefoon gebruikt, steekt u de telefoonkabel van de externe telefoon in de TEL-connector (b).



Als u verbinding maakt met een PBX (privé telefooncentrale), stelt u de PBX-lijn in op [ON (AAN)].



Faxinstelling (Uitgebreide gids)

Een CS-tuner of digitale televisie aansluiten

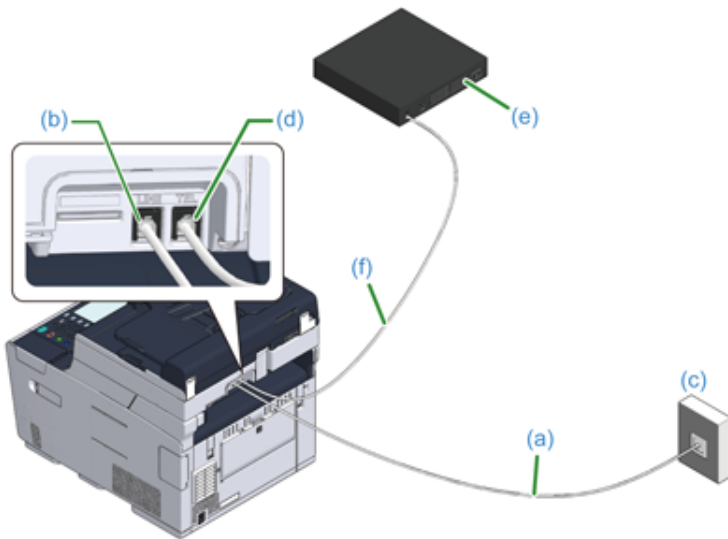

- 1 Steek de meegeleverde telefoonkabel (a) die is aangesloten op het openbare telefoonnet (analoog) (c) in de LINE-connector (b) van het apparaat.
- 2 Verwijder de afdekking van de telefoon verbinding afdekking.
- 3 Steek de telefoonkabel (f) die is aangesloten op de CS-tuner of de digitale televisie (e) in de TEL-connector (d) van het apparaat.

Netsnoer aansluiten

De stroomvoorziening moet aan de volgende voorwaarde voldoen.

AC: 110 tot 127V AC (Bereik van 99 tot 140V AC) / 220 tot 240V AC (Bereik van 198 tot 264V AC)

Frequentie: 50/60 Hz \pm 2%



- Als de stroomvoorziening niet stabiel is, gebruikt u een spanningsregelaar.
- Het maximale stroomverbruik van het apparaat is 1240 W (120V AC) / 1270 W (230V AC). Controleer of de voeding van het apparaat voldoende is.
- De bediening die een ononderbroken vermogen voorziening gebruikt (UPS) of omvormer wordt niet gegarandeerd. Gebruik geen noodvoeding (UPS) of omvormer.



WAARSCHUWING

Kan resulteren in vuur of elektrische schok.



- Wees er zeker van dat u deze machine uitzet voor het verbinden en afsluiten van de stroomkabel en de aardedraad.
- Wees er zeker van dat de aardedraad wordt verbonden met de aangewezen aarde aansluiting.
Wanneer deze machine niet kan worden geaard, neem contact op met uw verkoper.
- Overtuig u ervan dat u de aardedraad niet verbindt met een waterleiding, gasleiding of telefoonlijn, of een bliksemafleider.
- Wees er zeker van dat u de aardedraad verbindt voordat u gaat verbinden de stroomkabel met het stopcontact. Ook, wees er zeker van dat u de stekker uit het stopcontact haalt voordat u de aardedraad losmaakt.
- Wees er zeker van dat u de stroomkabel aansluit of verwijderd door hem bij de stekker vast te houden.
- Steek veilig de stroomkabel in het stopcontact.
- Haal niet eruit of plaats de stroomkabel met natte handen.
- Installeer de stroomkabel in een locatie waar gebruiker er niet op kunnen stappen, en plaats geen object op de stroomkabel.
- Rol niet op of bindt vast de stroomkabel.
- Gebruik geen beschadigde stroomkabel.
- Overbelast het stopcontact niet.
- Verbindt de stroomkabels van deze machine en andere elektrische producten niet met hetzelfde stopcontact. Wanneer de stroomkabel van deze machine is verbonden met hetzelfde stopcontact als andere elektrische producten, speciaal een air conditioner, kopieerapparaat, of papier versnipperaar, kan deze machine storing oplopen door elektrisch lawaai. Wanneer u de stroomkabel van deze machine moet verbinden met hetzelfde stopcontact als andere producten, gebruik een commercieel verkrijgbaar geluidsfilter of lawaai beperkende transformator.
- Gebruik de stroomkabel geleverd bij deze machine, en steek de stekker direct in het stopcontact. Gebruik geen stroomkabels van andere producten voor deze machine.
- Gebruik geen verlengsnoer. Wanneer u een verlengsnoer moet gebruiken, gebruik een snoer met 15A of hoger.
- Gebruiken van een verlengsnoer kan resulteren in storing van deze machine door AC voltage verlies.
- Zet deze machines niet uit of trek de stekker eruit tijdens het printen.
- Wanneer u deze machine niet gebruikt voor een langere periode door vakanties, reises, of andere redenen, haal de stekker eruit.
- Gebruik geen stroomkabel geleverd bij deze machine voor andere producten.

1 Steek de stroomkabel in de voedingsconnector.

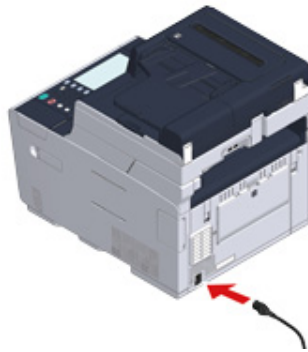

2 Steek veilig de stroomkabel in het stopcontact.

Een LAN-kabel/USB-kabel aansluiten

Wanneer u de machine gebruikt met een bedrade netwerkaansluiting of aansluit op een computer via USB-kabel dient u de kabel op de volgende wijze te verbinden.

- Een LAN-kabel Aansluiten
- Een USB-kabel Aansluiten

Een LAN-kabel Aansluiten



Een netwerkkabel (categorie 5e of hoger, twisted pair, straight) wordt niet meegeleverd.

- 1 Leg een netwerkkabel (categorie 5e of hoger, twist pair, straight) en hub.

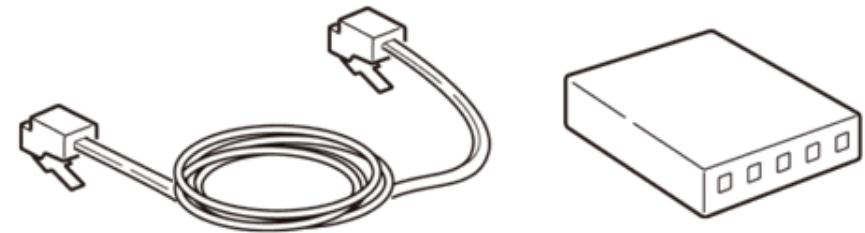

- 2 Controleer dat de printer en de computer uitgeschakeld zijn.
- 3 Open de interfaceklep op de achterzijde van het apparaat door op het midden van de klep te drukken.



4 Steek het ene uiteinde van de LAN-kabel in de netwerkinterfaceconnector

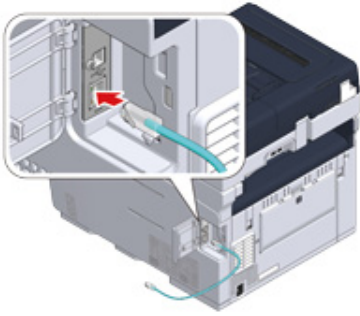

5 Laat de netwerkkabel langs het lipje lopen en sluit dan de interfaceklep.

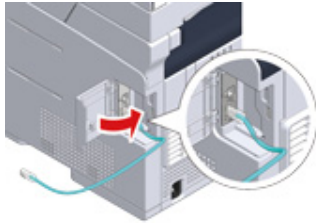

6 Steek het andere uiteinde van de LAN-kabel in de hub.

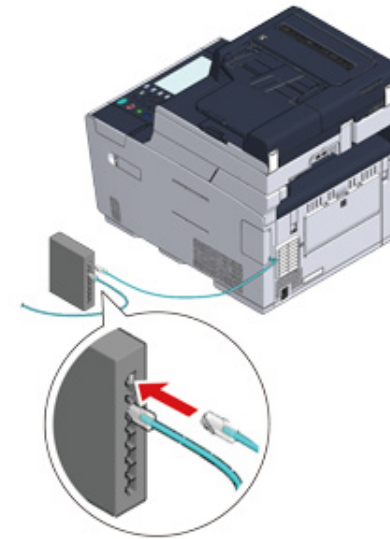

Ga naar de procedure "Papier in de lade plaatsen".

Een USB-kabel Aansluiten

Een USB-kabel (Hi-Speed USB 2.0) wordt niet meegeleverd.

- 1 Bereid een USB-kabel voor.



Als u wilt aansluiten in de modus USB 2.0 Hi-Speed, dan gebruikt u een Hi-Speed USB 2.0 USB-kabel.



- 2 Controleer dat de printer en de computer uitgeschakeld zijn.
- 3 Open de interfaceklep op de achterzijde van het apparaat door op het midden van de klep te drukken.



- 4 Steek het ene uiteinde van de USB-kabel in de USB-interfaceconnector van de machine.



Sluit de USB-kabel niet aan op de connector van de netwerkinterface. Dit kan een storing veroorzaken.

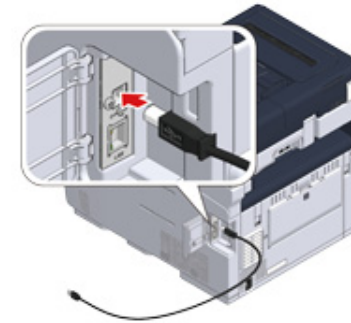

- 5 Laat de USB-kabel langs het lipje lopen en sluit dan de interfaceklep.

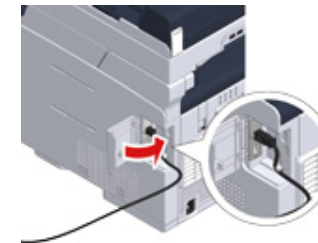

- 6 Steek het andere uiteinde van de USB-kabel in de USB-interfaceconnector van de machine.



Als u Windows gebruikt, steekt u het andere uiteinde van de USB-kabel pas in de computer wanneer deze instructie op het scherm wordt weergegeven tijdens de installatie van het stuurprogramma.

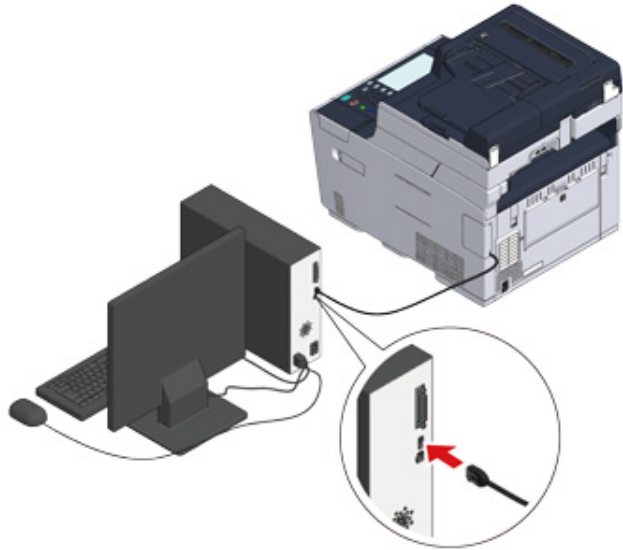

Ga naar de procedure "Papier in de lade plaatsen".

Papier in de lade plaatsen

De procedure voor het plaatsen van papier in lade 1 wordt als voorbeeld gebruikt.

Dezelfde procedure geldt voor lade 2/3 (optioneel).

Voor informatie over het papier dat u kunt gebruiken, raadpleegt u "Papiersoorten die kunnen worden geladen".

- 1 Trek de papier cassette uit.



- 2 Schuif de papiergeleider (a) naar de breedte van het te plaatsen papier.

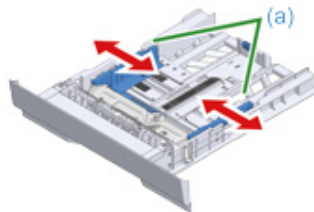

- 3 Schuif de papierstopper (b) naar de lengte van het te laden papier.

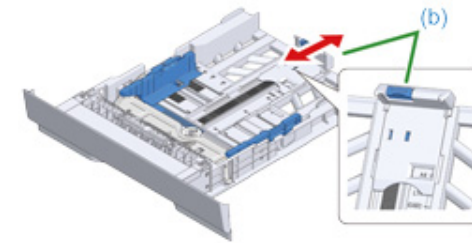

- 4 Schud een stapel papier goed, en lijn de hoeken van het papier uit.

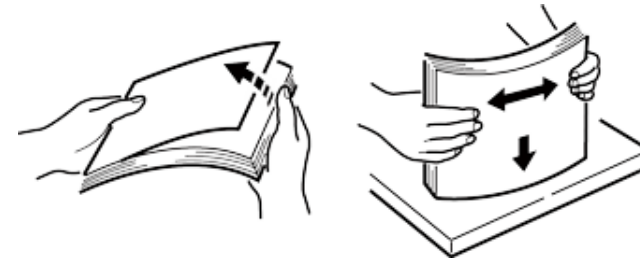

- 5 Plaats papier met de afdrukkzijde naar beneden gericht.



Plaats geen papier boven de aanduiding "▽" markering van de papier geleiding.

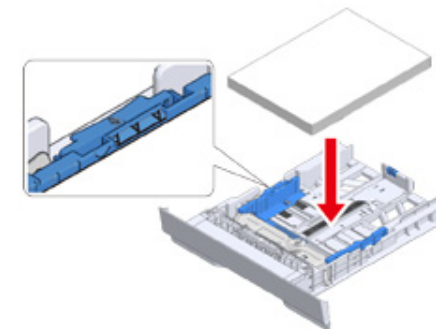

- 6 Zet de papiergeleider tegen het papier.

- 7 Plaats de papercassette terug in het apparaat.
Duw tegen de papierlade tot deze stopt.



Gegevens van instellingen controleren

Wanneer u het apparaat voor het eerst inschakelt, wordt "Eenvoudige instelling" weergegeven.

Op het scherm wordt u gevraagd de gegevens in te voeren. Controleer op voorhand de vereiste gegevens op het onderstaande blad met informatie over de instellingen.

Als u deze instellingen overslaat wanneer u het apparaat voor het eerst inschakelt, kunt u later de gegevens via het bedieningspaneel of een computer instellen.

• Wachtwoord beheren

"999999" is standaard ingesteld vanuit de fabriek. Het verdient aanbeveling om het beheerderswachtwoord te wijzigen om uw veiligheid te beschermen.

Item	Beschrijving	Waarde van instelling
Wachtwoord beheren	Het beheerderswachtwoord voor het apparaat. U kunt 6 tot 12 tekens gebruiken. Zorg ervoor dat u het ingestelde wachtwoord niet vergeet.	

• Faxinstelling

Voor het gebruik van de faxfunctie hebt u de volgende gegevens nodig.

Item	Beschrijving	Waarde van instelling
Faxnummer	Stel het faxnummer van dit apparaat in. U kunt maximaal 20 tekens invullen.	
ID van afzender	Stel de gegevens van de afzender in. U kunt maximaal 22 tekens invullen.	

• Netwerkinstelling

U hebt de volgende gegevens nodig om het apparaat met een netwerk te verbinden via een netwerkkabel.

Item	Beschrijving	Waarde van instelling
IP-adres	Stel het IP-adres van het apparaat in.	
Subnetmasker	Stel een subnetmasker in.	
Standaard Gateway	Stel een gateway-adres in.	
DNS-server (Primair)	Stel het IP-adres van de primaire DNS-server in.	
DNS-server (Secundair)	Stel het IP-adres van een secundaire DNS-server in.	
WINS-server (Primair)	Stel de naam (maximaal 15 tekens) of het IP-adres van de primaire WINS-server in.	

Item	Beschrijving	Waarde van instelling
WINS-server (Secundair)	Stel de naam (maximaal 15 tekens) of het IP-adres van de secundaire WINS-server in.	

• E-mail instelling

U hebt de volgende gegevens nodig voor het gebruik van functies waarbij e-mail wordt verstuurd en ontvangen, zoals 'Scan naar e-mail' en 'Internetfax'.

Item	Beschrijving	Waarde van instelling
Mailserveradres	Stel het IP-adres of de hostnaam van de SMTP-server in. U kunt maximaal 64 tekens invullen.	
SMTP-poort	Stel het SMTP-poortnummer in.	
SMTP-encryptie	Stel in op [None (Geen)], [SMTP] of [STARTTLS].	
Afzenderadres (van) instellen	Dit verschijnt wanneer u een e-mail verstuurt.	
Instell. ontv.	Stel in op [POP3], [SMTP] of [Disable (Uitschakelen)]. Als [POP3] is geselecteerd, controleert u het adres van de POP3-server.	
Authenticatiemethode	Stel in op [No Authentication (Geen authenticat.)], [SMTP Auth (SMTP Auth)] of [POP Before SMTP (POP voor SMTP)]. Als [SMTP Auth (SMTP Auth)] of [POP Before SMTP (POP voor SMTP)] is geselecteerd, controleert u de gebruikersnaam en het wachtwoord.	
(SMTP-Auth / POP voor SMTP) Authenticatiemethode: Gebruikersnaam	Stel een gebruikersnaam voor authenticatie in. Maximaal 64 tekens kunnen worden opgeslagen.	
Authenticatiemethode (SMTP Auth / POP voor SMTP): Wachtwoord	Stel een wachtwoord voor authenticatie in. Maximaal 64 tekens kunnen worden opgeslagen.	

Dit Apparaat Instellen

De eerste keer dat de machine wordt aangeschakeld of wanneer de instellingen geïnitieerd worden, wordt [Easy Setup (Eenvoudige instelling)] weergegeven. Volg de instructies op het scherm om de vereiste informatie in te stellen. U kunt het instellen overslaan [Skip>> (Overslaan>>)].



De simpelste stappen worden hier weergegeven.

- Taalinstelling
- Datum en tijd instellen
- Het beheerderswachtwoord instellen
- Faxinstelling
- Netwerkinstellingen
- e-mail instelling
- Testafdruk

Taalinstelling

- 1 Houd de aan-/uitschakelaar een seconde ingedrukt om het apparaat aan te zetten.

Als de machine is ingeschakeld, licht het ledlampje van de aan-/uitschakelaar op.



- 2 Wanneer het keuzeschermb voor taal in [Easy Setup (Eenvoudige instelling)] wordt weergegeven, drukt u op de taal die u wilt gebruiken.



Druk [▲] [▼] om van scherm te wisselen.

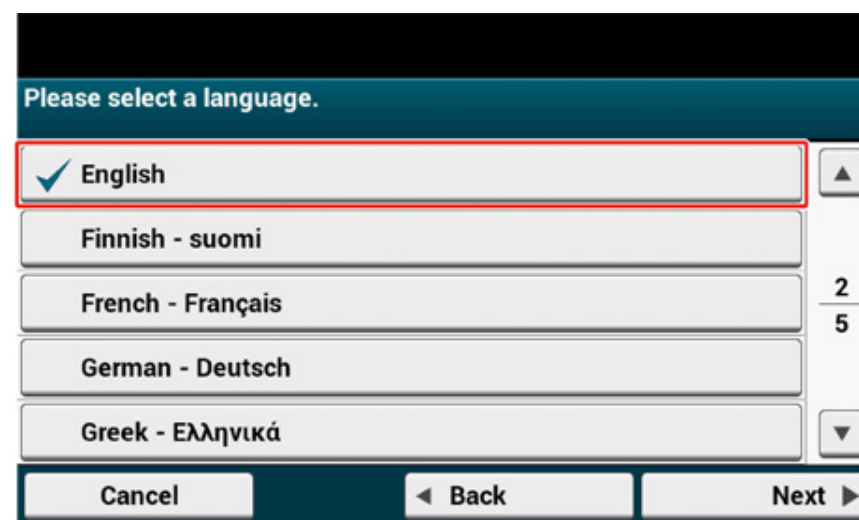

- 3 Selecteer de gewenste lay-out voor het keyboard.

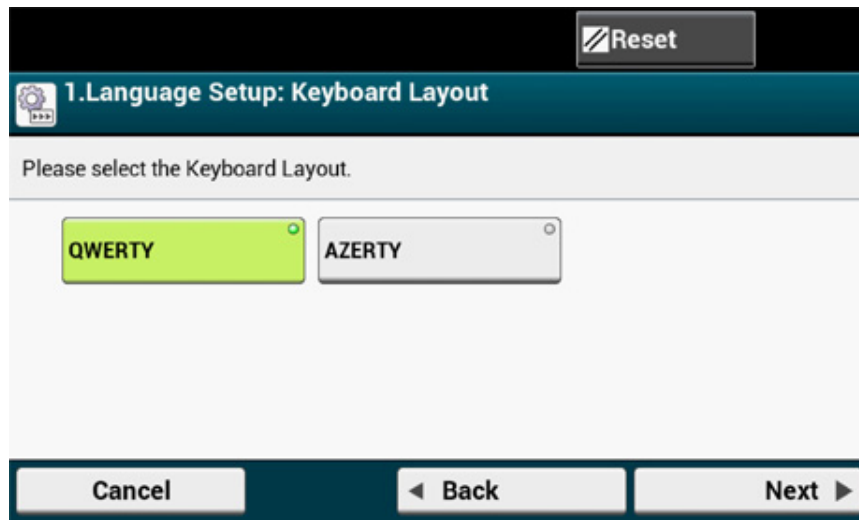

- 4 Druk op [Close (Sluiten)].



Als u 7 seconden niet op [Close (Sluiten)] drukt, schakelt het scherm automatisch over.

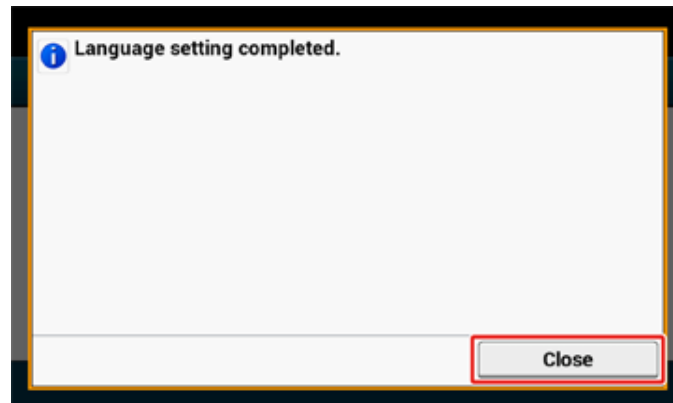

- 5 Druk op [Continue with default settings (Ga verder met standaard instellingen)].

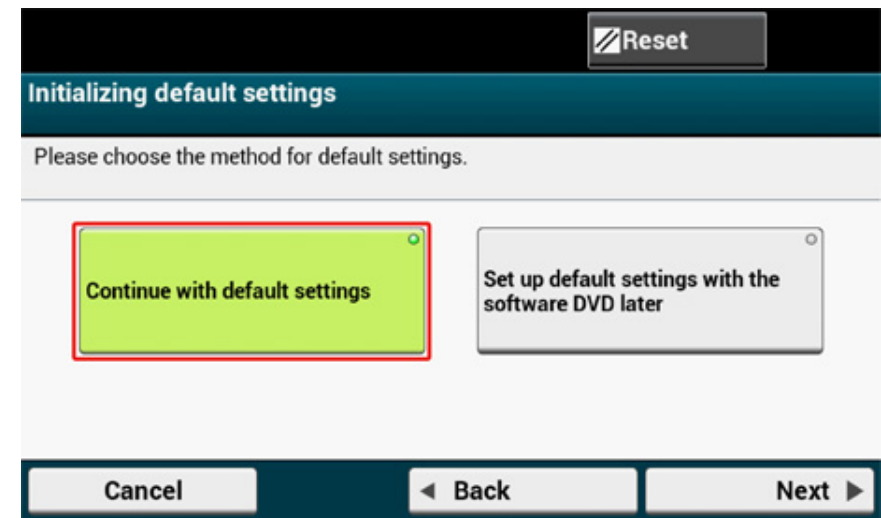

- 6 Controleer of de verbruiksgoederen en bedrading zijn opgezet en druk vervolgens op [Next (Volgende)].

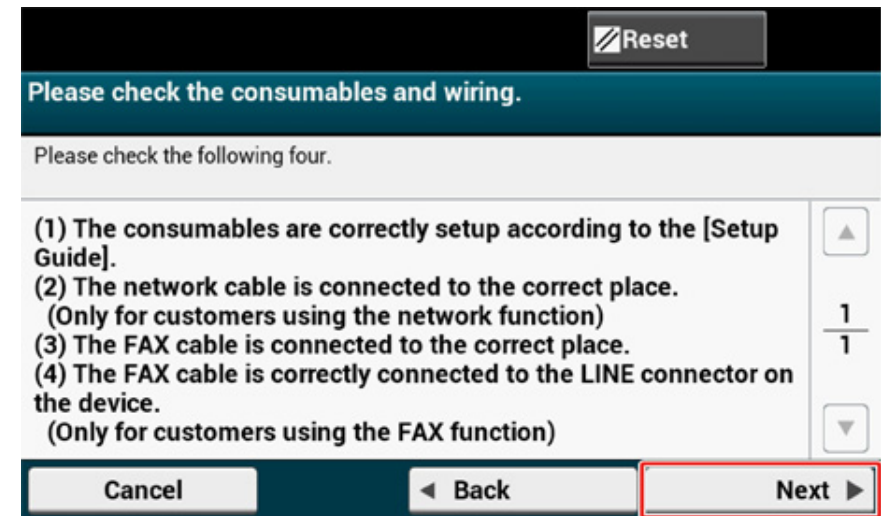

Datum en tijd instellen

- Controleer dat het [2. Date/Time Setting (2. Datum/Tijdinstelling)] weergegeven is en druk vervolgens op [Next (Volgende)].

Het scherm om de tijdzone in te stellen wordt zichtbaar.

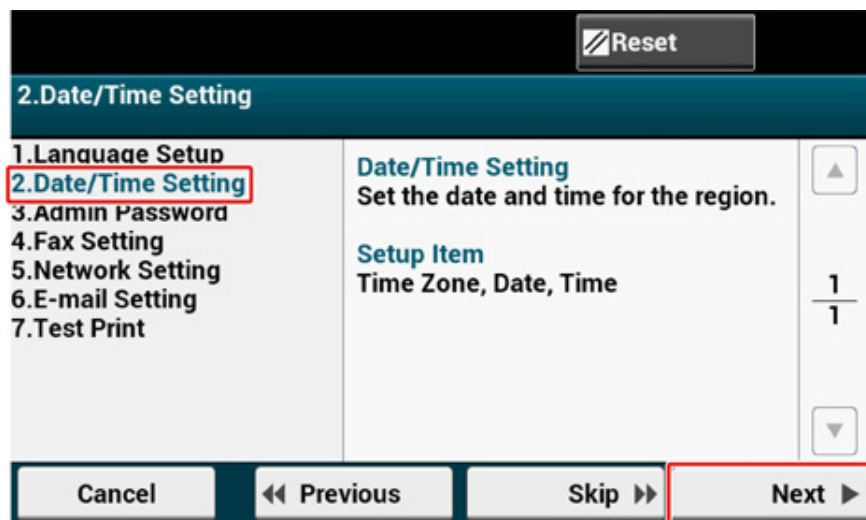

- Druk op [Select (Selecteer)] voor de tijdzone die u wilt gebruiken.



Druk [▲] [▼] om van scherm te wisselen.

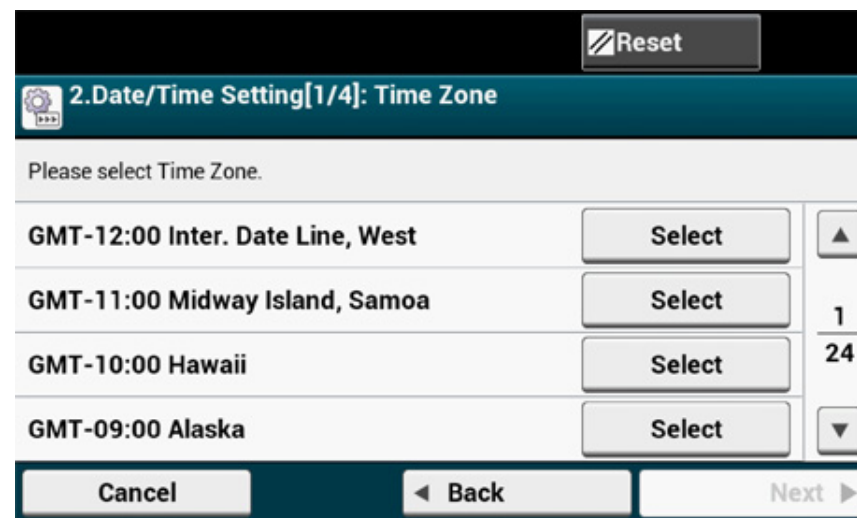

- Druk op [Manual (Handmatig)].

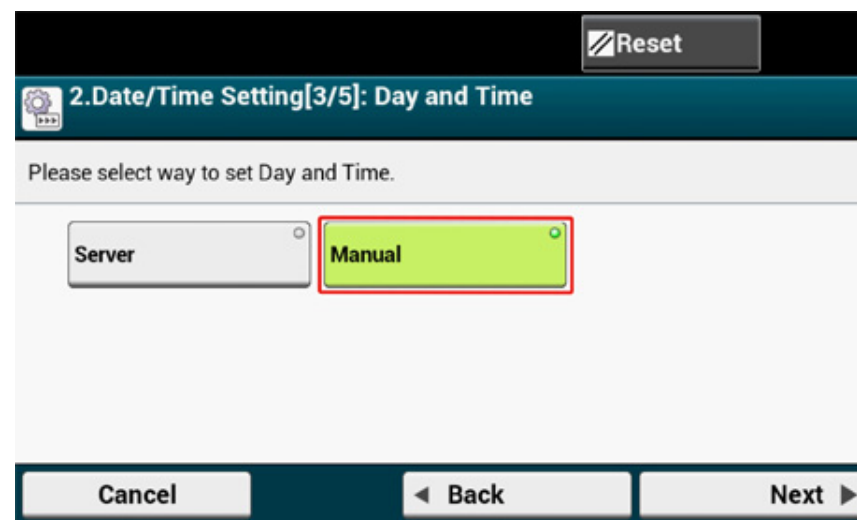

- 4 Geef de maand in door middel van [▲][▼] of het numerieke toetsenbord om het bedieningspaneel.

Maak gebruik van het numerieke toetsenbord op het bedieningspaneel om een waarde in te vullen in het veld met het  (numeric keypad) icoon.

- 5 Druk op het [Day (Dag)] invoerveld om de dag in te geven.
- 6 Druk één keer op het [Year (Jaar)] invoerveld om het jaar in te geven en druk vervolgens op [Next (Volgende)].

- 7 Gebruik [▲][▼] of het numerieke toetsenbord op het bedieningspaneel om de huidige tijd op dezelfde manier in te geven als de datum en druk vervolgens op [Next (Volgende)].

De ingestelde waarden zijn bijgewerkt.

- 8 Druk op [Close (Sluiten)].



Als u 7 seconden niet op [Close (Sluiten)] drukt, schakelt het scherm automatisch over.

Het beheerderswachtwoord instellen



Het standaard beheerderswachtwoord van de fabrieksinstellingen is "999999". We raden echter aan om uw eigen beheerderswachtwoord in te stellen zodat derden deze niet zomaar kunnen raden.

- Controleer of het [3. Admin Password (3. Wachtw. beheren)] scherm weergegeven is en druk vervolgens op [Next (Volgende)]. Het scherm om een nieuw beheerderswachtwoord in te geven wordt zichtbaar.

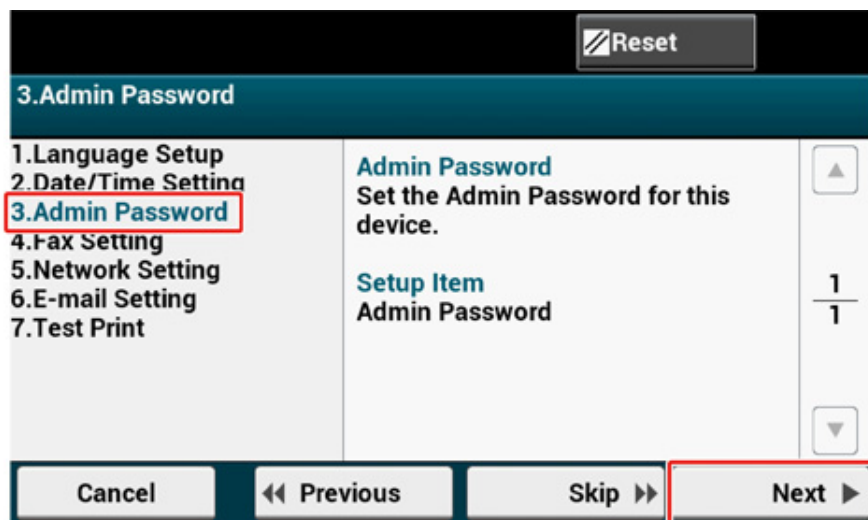

- Voer een nieuw beheerderswachtwoord in en druk op [Next (Volgende)].



- We raden u aan om het ingestelde wachtwoord op te schrijven, zodat u deze niet vergeet.
- Het beheerderswachtwoord is nodig wanneer u de instellingen etc. wilt veranderen.
- Let op dat zonder beheerderswachtwoord u de [Admin Setup (Beheerderinst.)] of [Easy Setup (Eenvoudige instelling)] instellingen niet kunt veranderen.



- Stel een beheerderswachtwoord met 6 tot 12 alfanumerieke tekens in.
- Het wachtwoord is hoofdlettergevoelig.

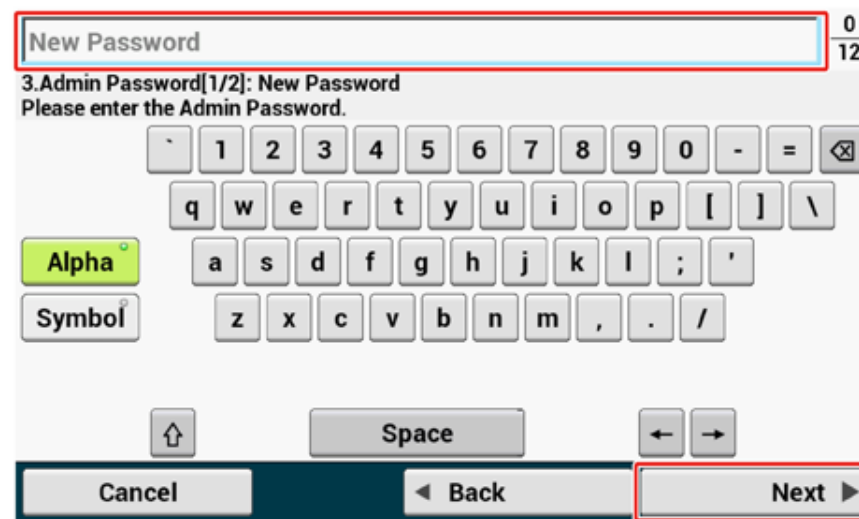

- Voer het wachtwoord opnieuw in om te bevestigen.

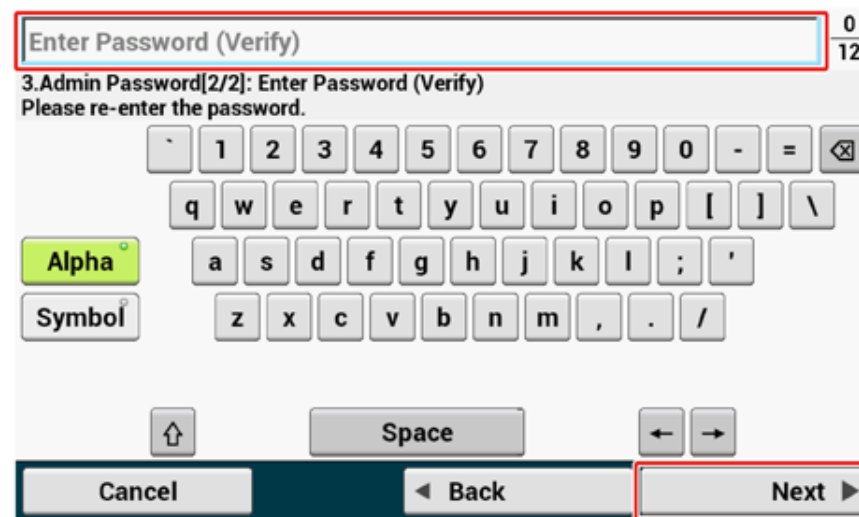

4 Druk op [Next (Volgende)].
De ingestelde waarden zijn bijgewerkt.

5 Druk op [Close (Sluiten)].



Als u 7 seconden niet op [Close (Sluiten)] drukt, schakelt het scherm automatisch over.

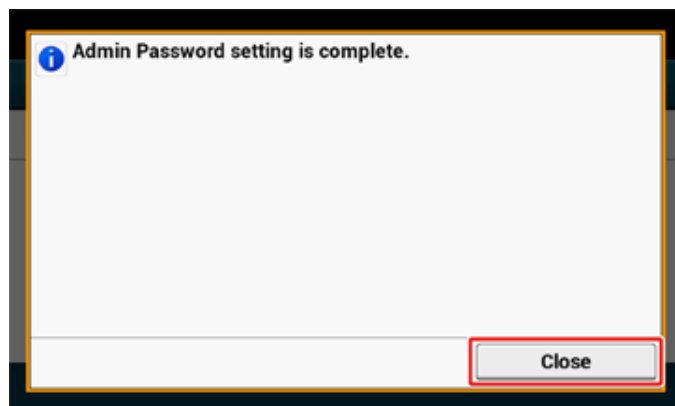

Faxinstelling



Als u de faxfunctie niet wilt gebruiken drukt u op [Skip>> (Overslaan>>)] om verder te gaan naar Netwerkinstellingen.

1 Controleer of het [4. Fax Setting (4. Fax Instelling)] scherm wordt weergegeven en druk vervolgens op [Next (Volgende)]. Het scherm dat u vraagt het faxnummer in te voeren wordt zichtbaar.

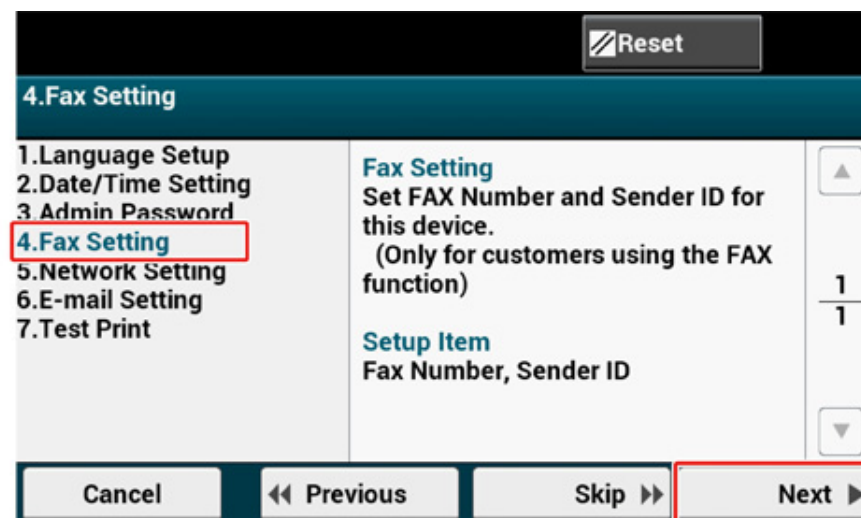

- 2 Maak gebruik van het numerieke toetsenbord op het bedieningspaneel om het faxnummer in te vullen en druk op [Next (Volgende)].

- 3 Stuur de informatie van de verzender (sender's name) en druk op [Next (Volgende)] op het aanraakpaneel. De ingestelde waarden zijn bijgewerkt.



De informatie die hier is ingesteld wordt naar de andere partij gestuurd die uw fax ontvangt.

- 4 Druk op [Close (Sluiten)].



Als u 7 seconden niet op [Close (Sluiten)] drukt, schakelt het scherm automatisch over.

Netwerkinstellingen



- Als u niet met een netwerk wilt verbinden drukt u op [Skip>> (Overslaan>>)] om verder te gaan naar "e-mail instelling".
- Omdat de netwerkinstellingen nodig zijn wanneer u de printfunctie, faxfunctie en scanfunctie gebruikt, dient u hier de netwerkinstelling te maken.

1 Controleer of de [5. Network Setting (5. Netwerkinstelling)] scherm is weergegeven en druk dan op [Next (Volgende)] voor de verbinding met een LAN-kabel.

Voor de draadloze verbinding hoeft u hier geen netwerkinstellingen in te stellen. Druk op [Skip>> (Overslaan>>)] en ga naar 'E-mail Setting'. De instellingen voor de draadloze verbinding moeten worden uitgevoerd nadat [Easy Setup (Eenvoudige instelling)] is afgerond.

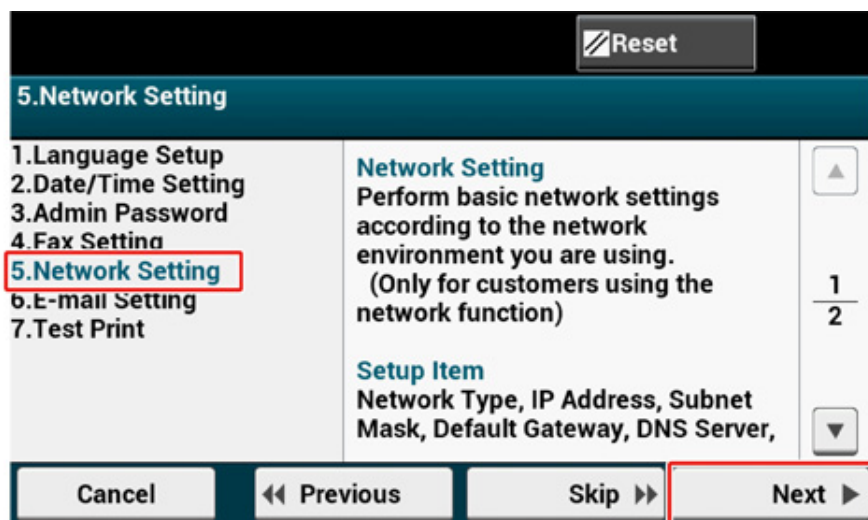

2 Controleer of de bedrading op juiste wijze is afgewerkt.

3 Stel een IP-adres in. Druk op [Auto (Automatisch)].

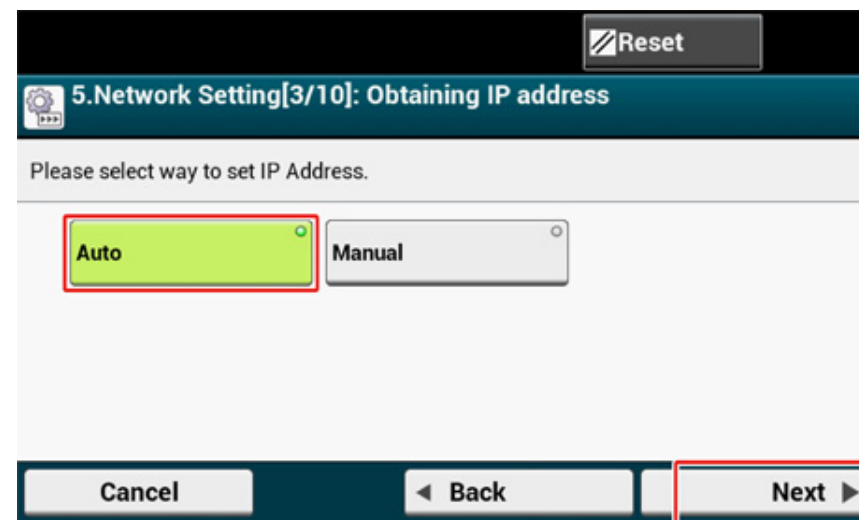

Wanneer u handmatig instellingen doet, controleer dan of de volgende waarden zijn weergegeven door uw provider of netwerkbeheerder.

IP-adres
Subnet mask
Standaard Gateway
DNS-server (Primair)
DNS-server (Secundair)
WINS-server (Primair)
WINS-server (Secundair)

4 Druk op [Close (Sluiten)] op het volgende scherm dat wordt weergegeven nadat de instelling is bijgewerkt.



- Wacht totdat het bijwerken van de instelling is voltooid.
- Als u 7 seconden niet op [Close (Sluiten)] drukt, schakelt het scherm automatisch over.

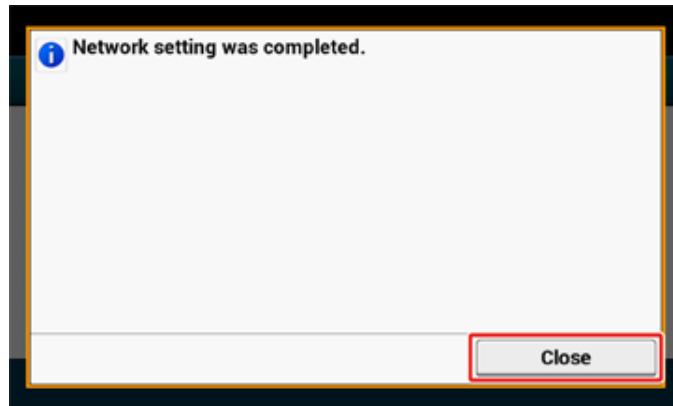

e-mail instelling

Het instellen van e-mail is nodig wanneer u "Scan To E-mail", "Internet Fax" en "Scan To Fax Server" gebruikt.

Alvorens het instellen vul de "Setting Information" in met de benodigde informatie.



- Stel een e-mailadres in voor dit apparaat. Als u geen e-mailadres heeft dat deze machine gebruikt, verkrijgt u dit dan door een contract op te stellen met een leverancier of op andere manieren.
- Wijzig "Netwerkinstellingen" alvorens deze functie te gebruiken.
- Als u bijlagen van e-mails wilt ontvangen die naar de machine worden verstuurd, selecteer [POP3 (POP3)] of [SMTP (SMTP)] om te passen bij de instellingsomgeving van uw e-mail.
- Als u de functies waarvoor e-mail instellingen nodig zijn niet wilt gebruiken druk op [Skip>> (Overslaan>>)] om verder te gaan naar Testafdruk.

1 Controleer of het [6. E-mail Setting (6. E-mail instelling)] scherm wordt weergegeven en druk vervolgens op [Next (Volgende)].

Het scherm dat u vraagt om uw e-mail server adres in te geven is zichtbaar.

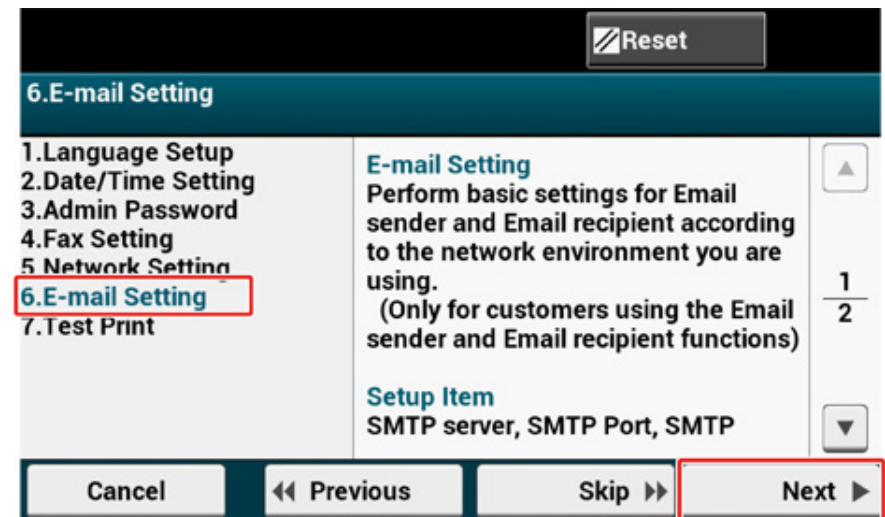

- 2 Voer het adres van uw mailservers in en druk op [Next (Volgende)] op het aanraakpaneel.

Mail Server Address 0/64

6.E-mail Setting [1/7]: Mail Server Address
Please enter the Address of Mail Server and press [Next].

Alpha

Symbol

Cancel Back Next

- 3 Maak gebruik van het numerieke toetsenbord op het bedieningspaneel om de SMTP poort in te geven en druk op [Next (Volgende)].

6.E-mail Setting [2/7]: SMTP Port

Please enter the SMTP Port.

#(1 - 65535): 25

Cancel Back Next

- 4 Selecteer SMTP-encryptie.

6.E-mail Setting [3/7]: SMTP Encryption

Please select the SMTP Encryption.

None SMTPS STARTTLS

Cancel Back Next

- 5 Voer het adres van de verzender in en druk op [Next (Volgende)] op het aanraakpaneel.

Sender's Address(From) 0/80

6.E-mail Setting [4/7]: Sender's Address (From)
Please enter Sender's Address(from). When emailing, the following is displayed.

Alpha

Symbol

Cancel Back Next

- 6 Stel het ontvangstprotocol in.



Als [POP3 (POP3)] is geselecteerd, geef het adres van de POP3-server in.

6.E-mail Setting [5/7]: Receipt protocol

Please select protocol for receive.

POP3 SMTP Disable

Cancel Back Next

7 Selecteer Authenticatiemethode.



Als [SMTP Auth (SMTP Auth)] of [POP Before SMTP (POP Voor SMTP)] is geselecteerd, geef de gebruikersnaam en het wachtwoord in en druk vervolgens op [Next (Volgende)].

6.E-mail Setting [6/7]: Authentication Method

Please select Authentication Method.

No Authentication SMTP Auth POP Before SMTP

Cancel Back Next

8 Stel in of u een testmail wilt sturen.



Om een testmail te sturen geeft u een bestemmingsadres in dat deze kan ontvangen.

6.E-mail Setting [7/7]: Test Transmission

By sending a test mail, you can confirm the basic Email settings.

Send test mail Do not send test mail

Cancel Back Next

9 Na het bijwerken van de instellingen druk u op [Close (Sluiten)].



Na het bijwerken van de instellingen druk u op [Close (Sluiten)].

E-mail Setting was completed.

Close

Testafdruk



Als u geen testpagina wilt afdrukken drukt u op [Skip>> (Overslaan>>)]. De Eenvoudige instelling is afgerond en het beginscherm wordt zichtbaar.

- Controleer dat het [7. Print Test (7. Test afdrukken)] scherm wordt weergegeven en druk vervolgens op [Next (Volgende)].

Het printtestschermb wordt weergegeven.

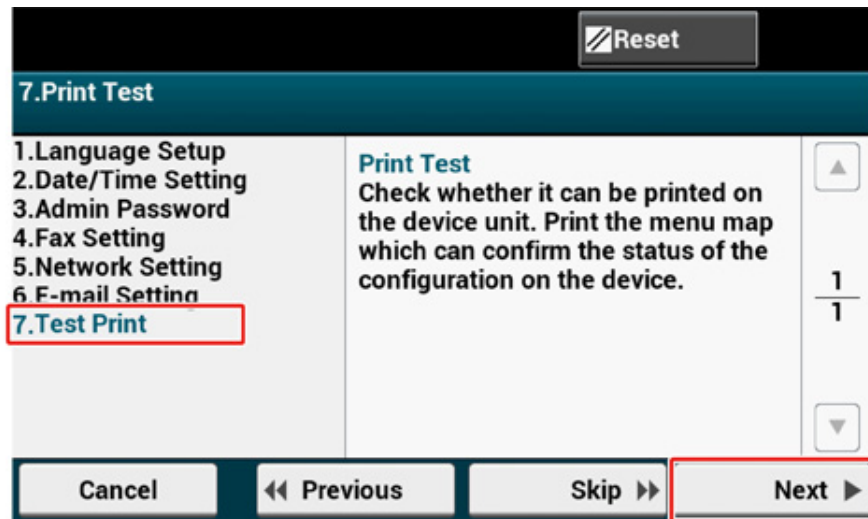

- Klik op [Print Test (Test afdrukken)].

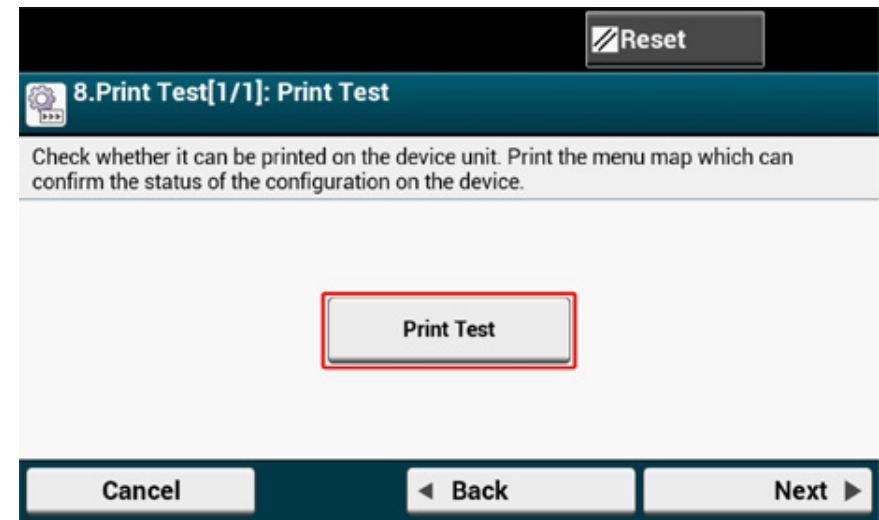

- Druk op [Yes (Ja)].

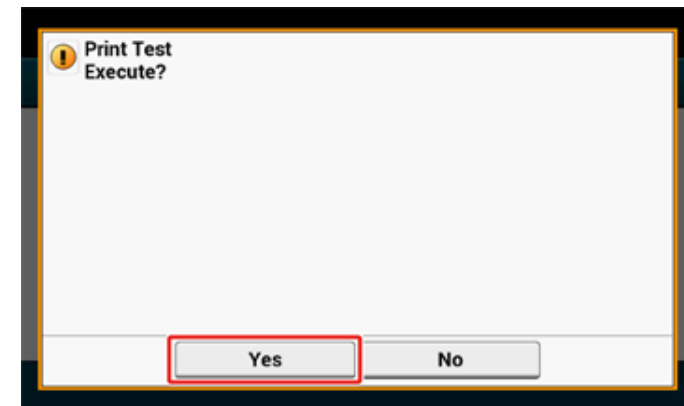

- 4 Controleer dat de menukaart wordt geprint en druk op [Close (Sluiten)].

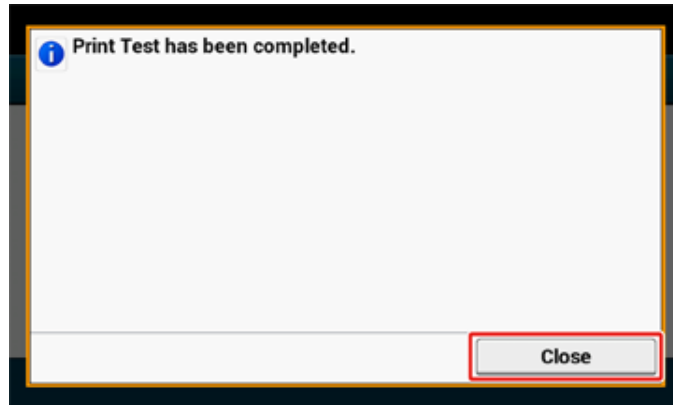

- 5 Druk op [Complete (Voltooid)].
De Eenvoudige instelling is afgerond en het beginscherm wordt zichtbaar.

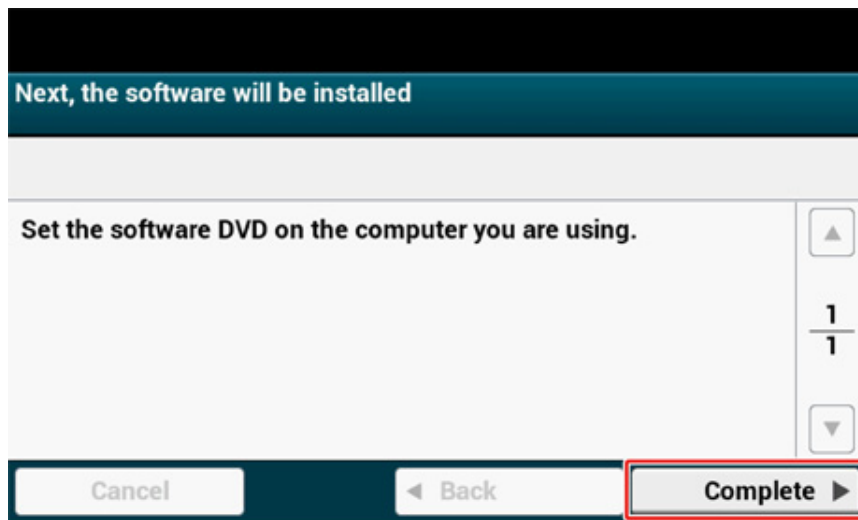

U kunt de instellingen van [Device Settings (Apparaatinstelling.)] > [Easy Setup (Eenvoudige instelling)] op elk gewenst moment veranderen aan de bovenkant van het beginscherm.

Verbinden met een draadloze LAN

De draadloze LAN-verbinding staat standaard uitgeschakeld. Om gebruik te maken van de draadloze LAN verbinding dient u Wireless in de Admin Setup in te schakelen.

- Alvorens het aansluiten op een draadloze LAN
- draadloze LAN-verbinding Inschakelen
- Verbinden met een Toegangspunt (Infrastructure)
- Direct met de Machine Verbinden

Alvorens het aansluiten op een draadloze LAN



- Draadloos (Infrastructure) en draadloos (AP Modus) kunnen niet tegelijk worden ingeschakeld.
- Wanneer de machine wordt gebruikt in een draadloze netwerk omgeving, gaat de machine niet in de Diepe Slaap modus maar gaat naar Slaap modus.
- Plaats geen elektronische producten die zwakke radiogolven uitstralen (zoals magnetrons of digitale draadloze telefoons) nabij de machine.
- De communicatie snelheid van een Draadloze LAN verbinding kan trager zijn dan die van een bedrade LAN of USB verbinding afhankelijk van de omgeving. Wanneer u veel gegevens wilt printen zoals een foto, wordt het aanbevolen om te printen met een bedrade LAN of USB verbinding.

Verbinden met een Toegangspunt

Alvorens deze machine met een draadloos LAN-toegangspunt te verbinden dient u het volgende te controleren.

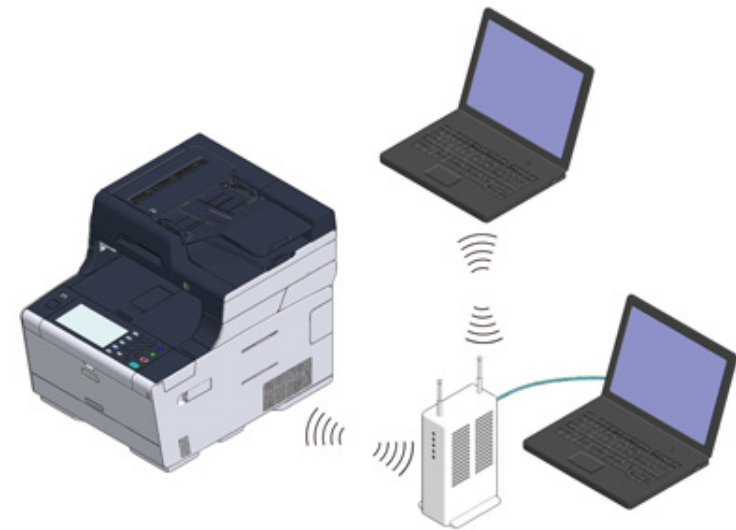

- 1 Controleer of uw draadloze toegangspunt aan de volgende vereisten voldoet.

Normen: IEEE 802.11 a/b/g/n

Toegangsmethode: Modus Infrastructure

2 Controleer of het draadloze toegangspunt WPS ondersteunt.

Als het toegangspunt WPS niet ondersteunt, zoekt u in de handleiding van het draadloze toegangspunt of andere documenten de SSID en de encryptiesleutel.



- Een SSID wordt ook wel een netwerknaam, ESSID of ESS-ID genoemd.
- Encryptiesleutel wordt ook wel netwerksleutel, beveiligingssleutel, wachtwoord of vooraf gedeelde sleutel genoemd.

Direct met de Machine Verbinden

U kunt het apparaat als een draadloos toegangspunt gebruiken om draadloze apparaten (computers, tablets, smartphones, etc.) rechtstreeks te verbinden. Controleer het volgende.

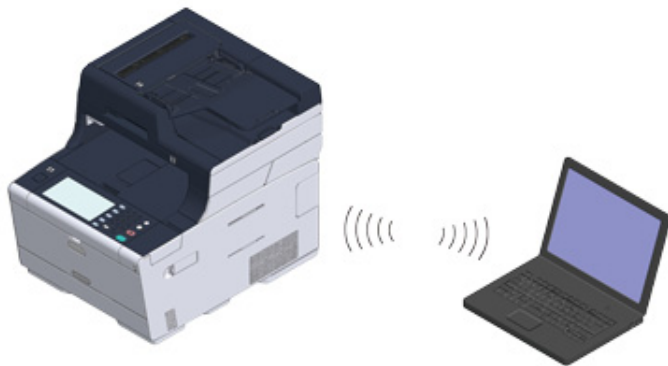

1 Controleer of uw draadloze toestellen overeenkomen met de volgende eisen.

Normen: IEEE 802.11 b/g/n

Beveiliging: WPA2-PSK(AES)

2 Controleer of uw draadloze apparaten WPS-PBC ondersteunen (drukknop).



Als u niet zeker weet of het apparaat WPS-PBC ondersteunt, sluit u het handmatig aan nadat u de printer hebt ingeschakeld.

draadloze LAN-verbinding Inschakelen

1 Controleer of het apparaat is ingeschakeld.

2 Druk op [Device Settings (Apparaatinstelling.)] boven in het beginscherm.

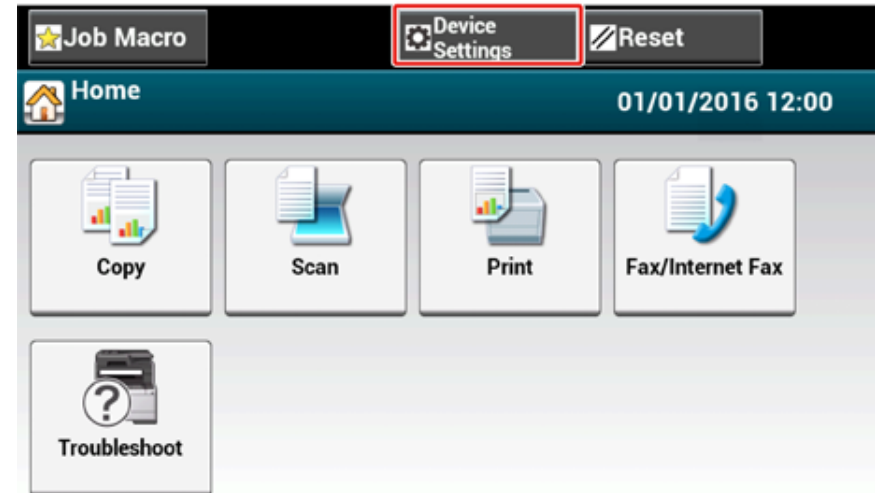

- 3 Druk op [▲] en druk op [Admin Setup (Beheerderinst.)].

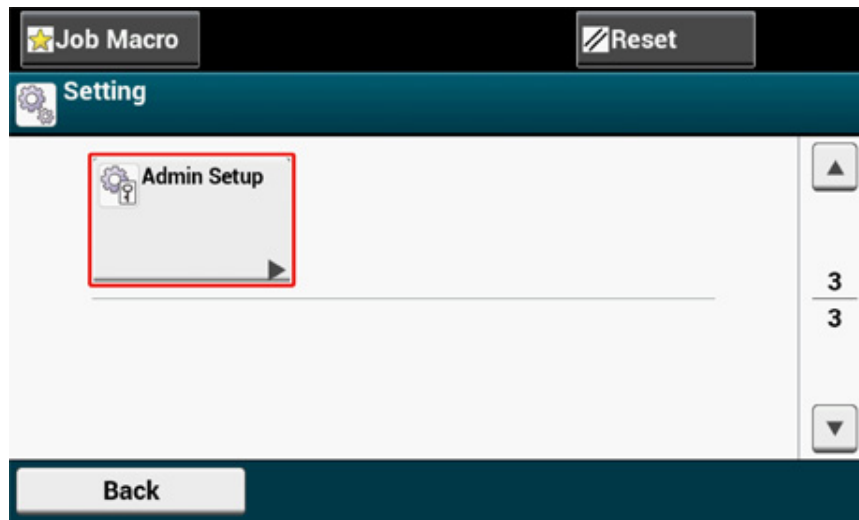

- 4 Voer het beheerderswachtwoord in en klik vervolgens op [OK (OK)].



De vanuit de fabriek ingestelde beheerdersnaam en het bijbehorende wachtwoord zijn respectievelijk "admin" en "999999". Als het beheerderswachtwoord is gewijzigd in Eenvoudige instelling, voert u het bijgewerkte wachtwoord in.

- 5 Druk op het aanmeldscrem voor de beheerder op [OK (OK)].

- 6 Druk op [▲] n druk op [User Install (Gebruikersinstallatie)].

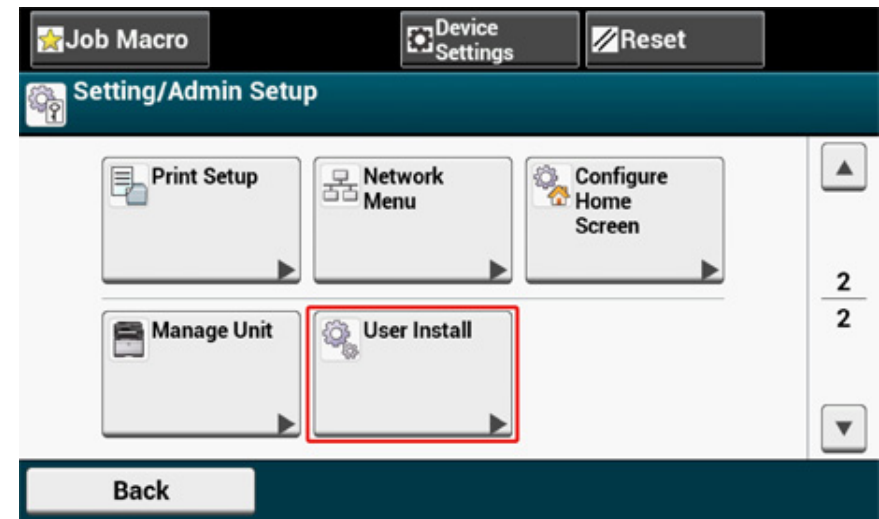

- 7 Druk op [▲] en druk op [Wireless Module (Draadloze module)].

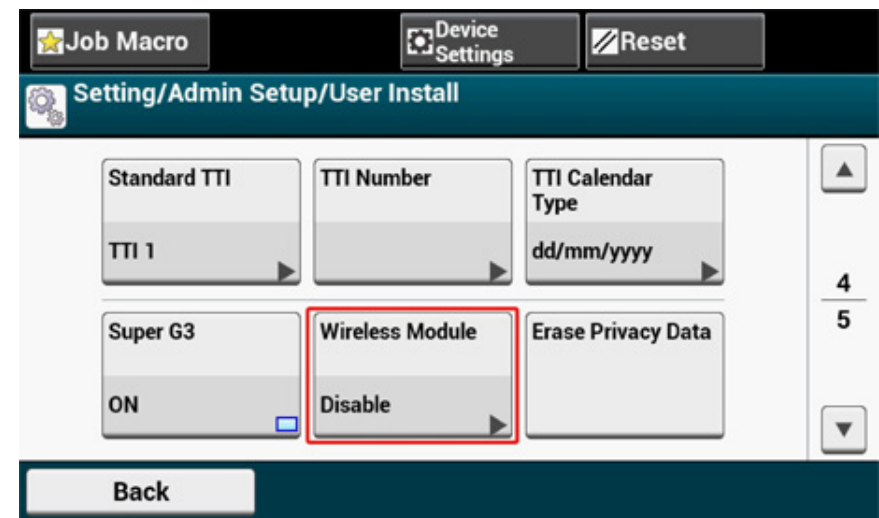

8 Druk op [ENABLE (INSCHAKELEN)].

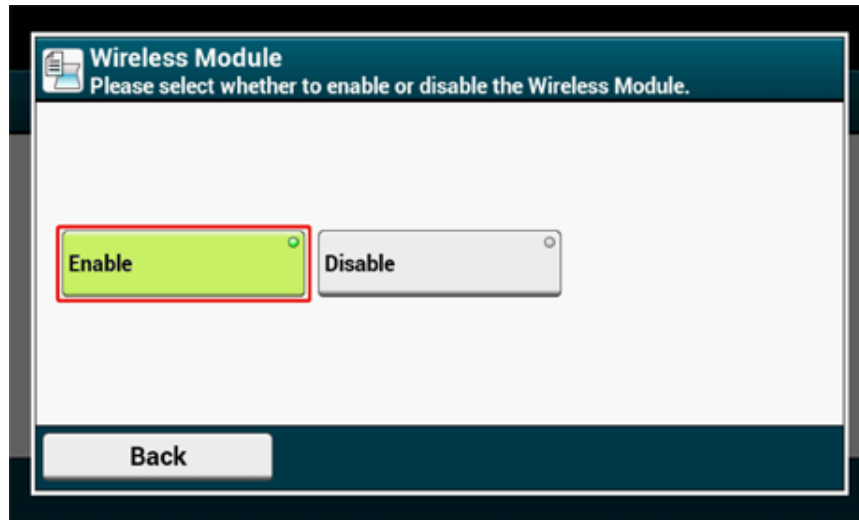

9 Druk op [Back (Terug)] tot het beginscherm wordt weergegeven.

10 Druk op de aan/uit-knop om het apparaat uit te schakelen.

11 Druk op de aan/uit-knop om het apparaat aan te schakelen.

12 Druk op "Ja" als "Wilt u draadloos instellen?" wordt weergegeven op het aanraakpaneel.

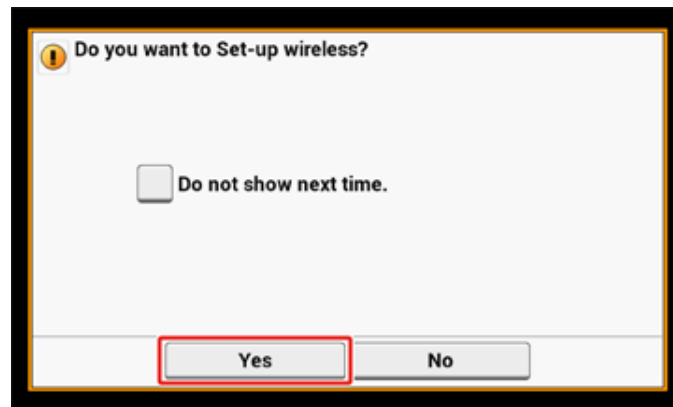

And ga vervolgens naar "Verbinden met een Toegangspunt (Infrastructure)".

Verbinden met een Toegangspunt (Infrastructure)



- Installeer dit apparaat op een plek met een goed uitzicht en in de buurt van een draadloos toegangspunt. (We stellen voor dat de afstand tussen het apparaat en het draadloze apparaat 30 meter of minder is.)
- Wanneer er metaal, aluminium belemmering, of een versterkte betonnen wand tussen de printer en draadloze LAN toegangspunten is, worden verbindingen moeilijker om te verkrijgen.
- Het gebruik van IEEE802.11a (W52/W53) buitenshuis is verboden door de Radioapparatuurwet. Gebruik IEEE802.11a (W52/W53) alleen binnenshuis.

• Verbinden met WPS

Wanneer een draadloos LAN-toegangspunt WPS ondersteunt, kunt u verbinden naar de draadloze LAN met de WPS-knop.

• Kiezen van een Draadloos Toegangspunt vanaf het Bediening Paneel om te Verbinden

Wanneer een draadloos toegangspunt niet ondersteunt WPS, kunt u een draadloos LAN toegangspunt aangeven die u wilt gebruiken vanaf de draadloze LAN toegangspunten die de printer detecteert om een verbinding te maken.

• Handmatig instellen vanaf het bedieningspaneel om een verbinding te maken

Stel de draadloze LAN toegangspunt informatie (de SSID, versleuteling methode, en versleuteling sleutel) handmatig in om te verbinden naar de draadloze LAN.

Verbinden met WPS

Wanneer een draadloos LAN-toegangspunt WPS ondersteunt, kunt u gemakkelijk verbinden naar de draadloze LAN met de knop voor simpele instelling (WPS knop)

Verbindt door het volgen van de procedure hieronder.

- 1 Controleer de positie van de WPS-knop door te kijken in de instructiehandleiding die wordt geleverd bij een draadloos toegangspunt of ander document.
- 2 Controleer dat het draadloze LAN toegangspunt start en goed werkt.
- 3 Zet de machine aan.



Wanneer het volgende scherm wordt weergegeven, kiest u [Yes], en gaat u verder naar stap 6.

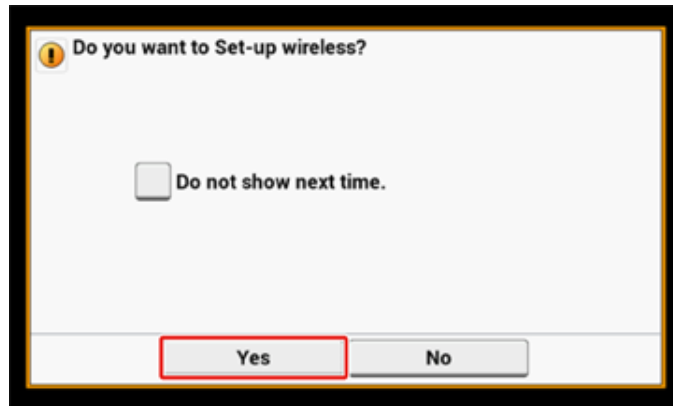

- 4 Druk [Device Settings (Apparaatinstelling.)] op het aanraakpaneel.
- 5 Druk op [▲] en druk op [Wireless(Infrastructure) Setting (Instelling Draadloos(infrastructuur))].

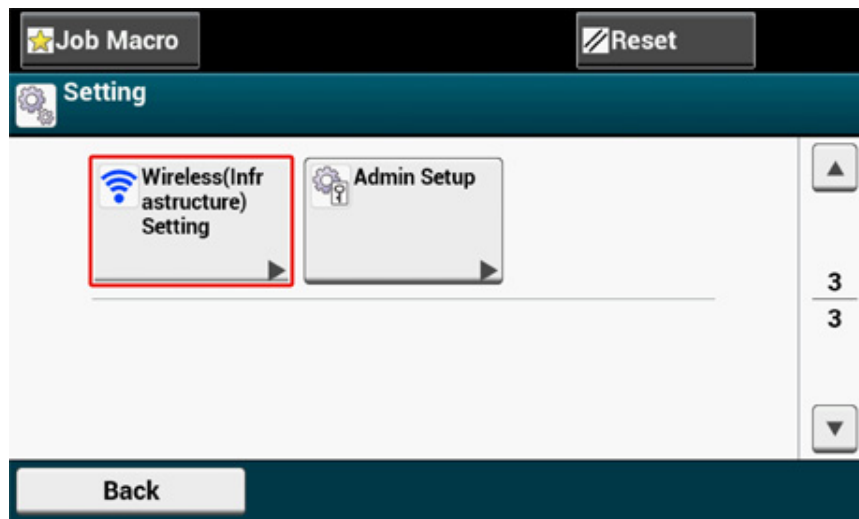

- 6 Voer de beheerdersnaam en het wachtwoord in en druk op [OK (OK)].
De vanuit de fabriek ingestelde beheerdersnaam en het bijbehorende wachtwoord zijn respectievelijk "admin" en "999999".

De volgende boodschap wordt ongeveer 5 seconden weergegeven.

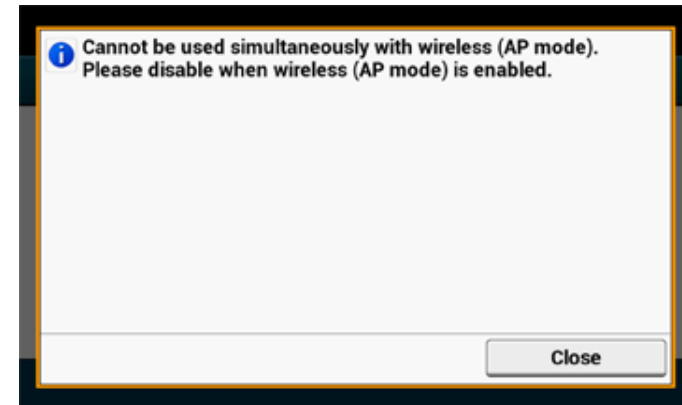

- 7 Druk op [Enable (Inschakelen)].

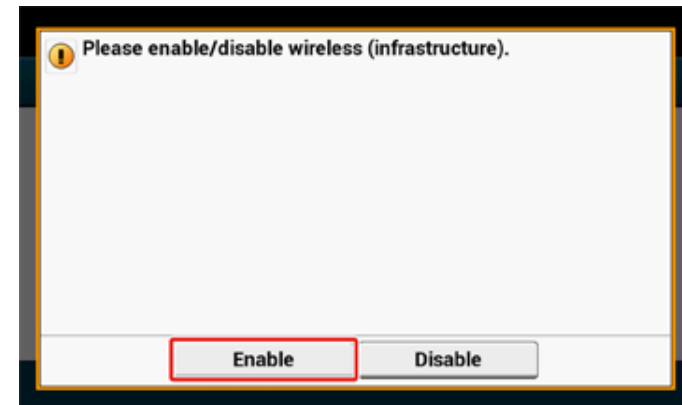

- 8 Als het voor uw omgeving nodig is om een IP-adres etc. handmatig in te stellen, drukt u op [Network Setting (Netwerkinstelling)]. Als u deze niet handmatig in hoeft te stellen gaat u verder naar stap 12.

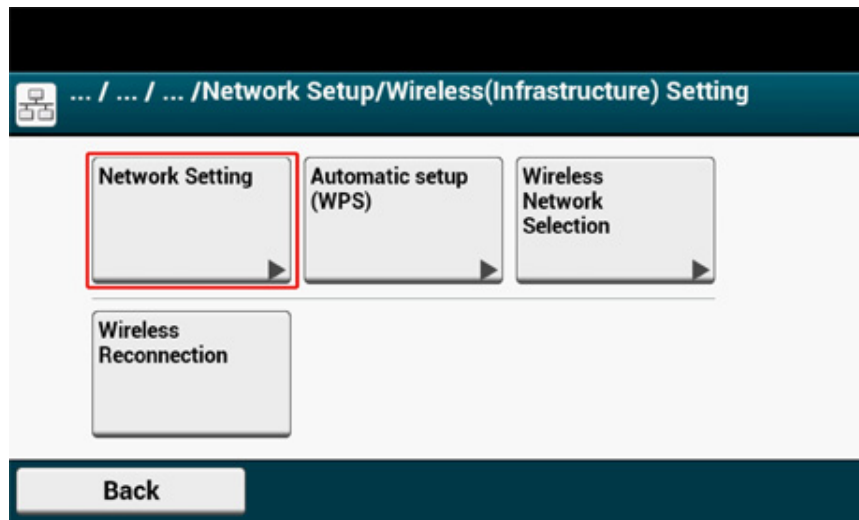

- 9 Druk op [Manual (Handmatig)] op het [Wireless (infrastructure) settings (Draadloze (infrastructuur) instellingen)] scherm.

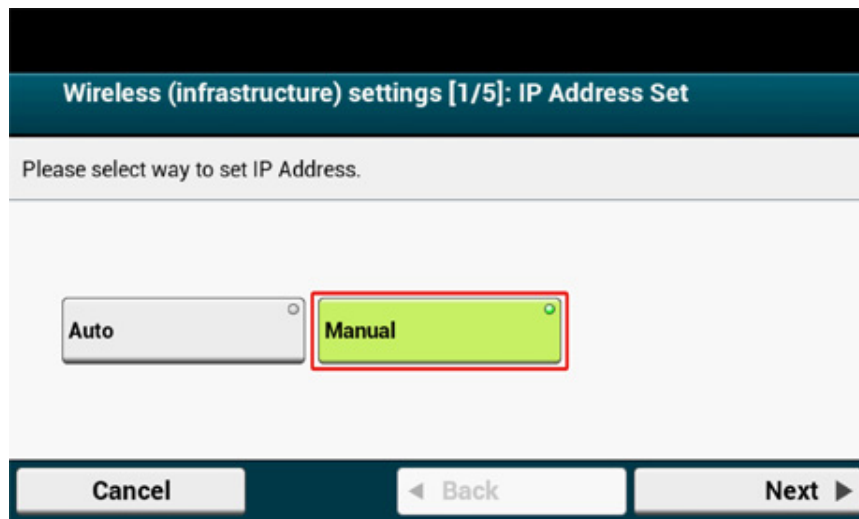

- 10 Volg de instructies op het scherm om het IP-adres, de subnet mask, default gateway en DHCP v6 in te stellen.



Vraag uw provider of netwerkbeheerder over de instelwaarde.

- 11 Druk op [Close (Sluiten)] wanneer de draadloze (infrastructure) instellingen compleet zijn.



Als u het scherm een tijdje niet aanraakt, schakelt het automatisch uit zonder op [Close (Sluiten)] te drukken.

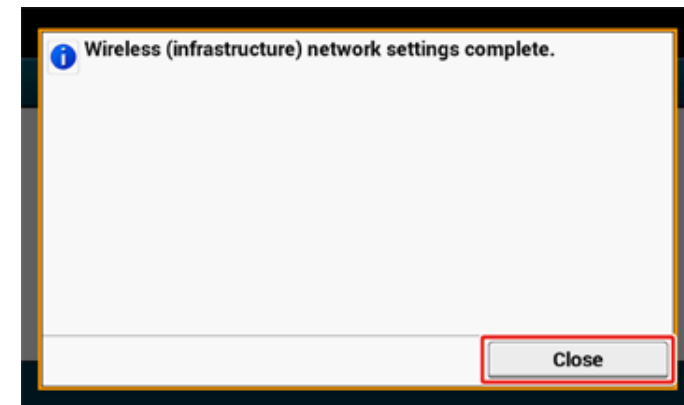

12 Druk op [Automatic setup (WPS) (Automatische instellingen (WPS))].

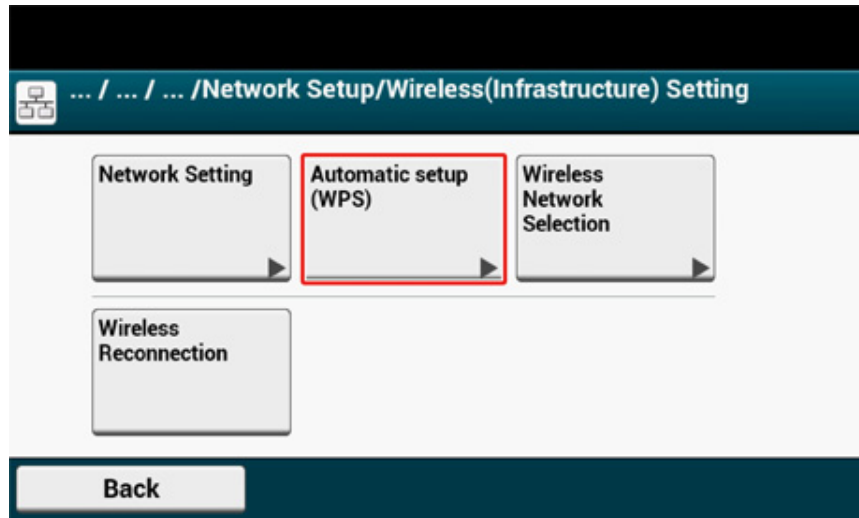

13 Druk op [WPS-PBC].

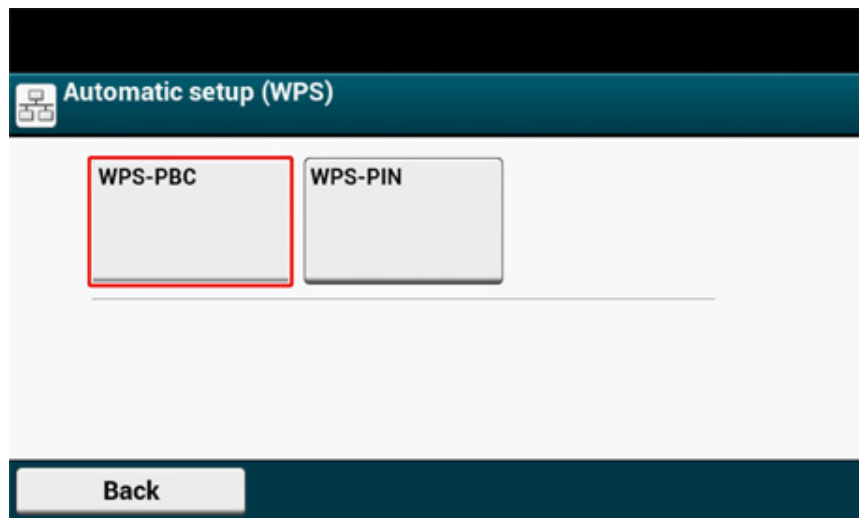

14 Druk op [Yes].

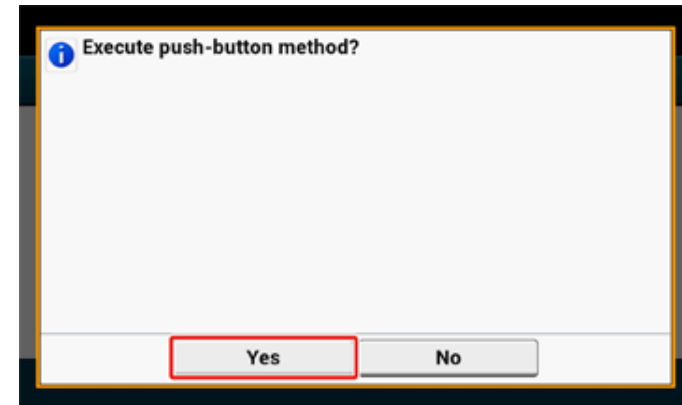

De machine begint te zoeken naar draadloze LAN-toegangspunten. Het volgende scherm wordt ongeveer 2 minuten weergegeven, tijdens welke u drukt en vasthoudt de WPS knop voor het draadloze LAN toegangspunt gedurende een paar seconden.

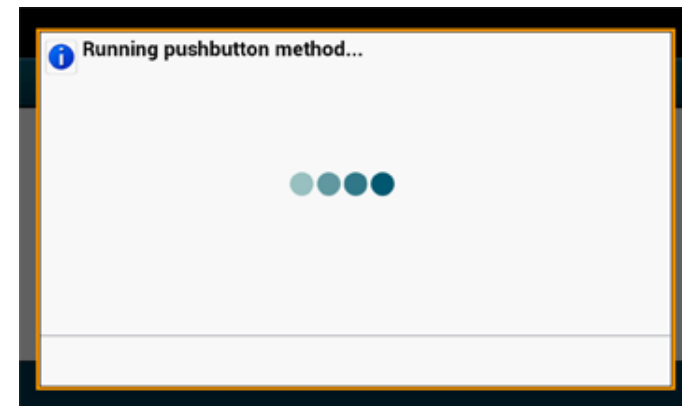

U kunt het paneel niet bedienen wanneer WPS bezig is.

Wanneer het volgende scherm wordt weergegeven, druk op [Close (Sluiten)].

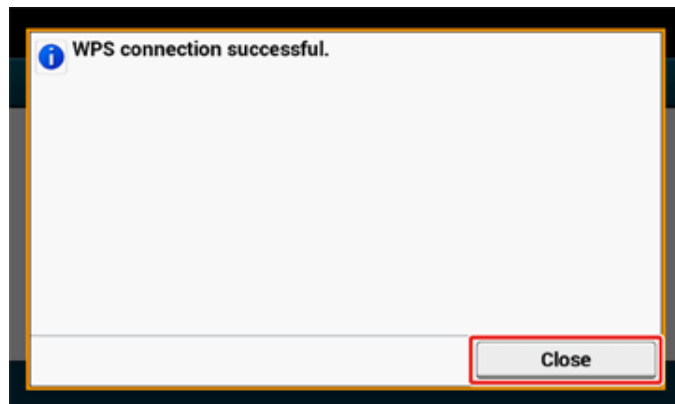

- Als het volgende scherm wordt weergegeven, herhaalt u de procedure vanaf stap 13.

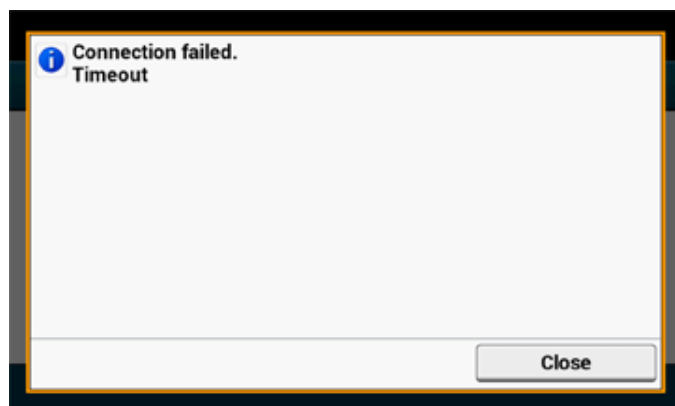

- [Overlap] wordt weergegeven wanneer meerdere WPS drukknoppen worden gedrukt op bijna hetzelfde moment op twee of meer draadloze LAN toegangspunten en de verbinding nog niet is gemaakt. Wacht een moment, en probeer het dan opnieuw.

- 15 Als het teken van de antenne wordt weergegeven in de rechter bovenhoek van het beginscherm, is de verbinding correct tot stand gekomen.

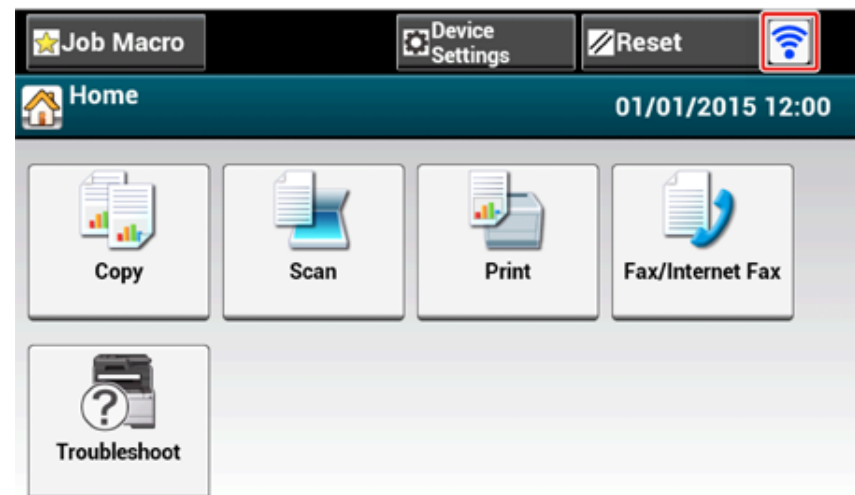

Het antenneteken wordt op sommige schermen niet weergegeven, zoals op het bovenste scherm.

Kiezen van een Draadloos Toegangspunt van het Bediening Paneel om te Verbinden

Wanneer een draadloos toegangspunt WPS niet ondersteunt, kunt u een draadloos LAN toegangspunt aangeven die u wilt gebruiken vanaf de draadloze LAN toegangspunten die de machine detecteert om een verbinding te maken. In dit geval, moet u een versleuteling sleutel invoeren.

- Controleer de SSID en versleuteling sleutel door te kijken in de instructie handleiding die wordt geleverd bij een draadloos toegangspunt of ander document, en schrijf de informatie op.



WPA-EAP en WPA2-EAP kunnen niet worden ingesteld op het aanraakpaneel. Stel ze in vanaf de webpagina van deze machine.

- Open de webpagina van deze machine (Uitgebreide gids)



- SSID wordt ook wel netwerknaam, ESSID of ESS-ID genoemd.
- Encryptiesleutel wordt ook wel netwerksleutel, beveiligingssleutel, wachtwoord of vooraf gedeelde sleutel genoemd.

2 Controleer dat het draadloze LAN toegangspunt start en goed werkt.

3 Zet de machine aan.



Wanneer het volgende scherm wordt weergegeven, kiest u [Yes], en gaat u verder naar stap 6.



4 Druk [Device Settings (Apparaatinstelling.)] op het aanraakpaneel.

5 Druk op [Wireless(Infrastuctuur) Setting (Instelling Draadloos(infrastructuur))].

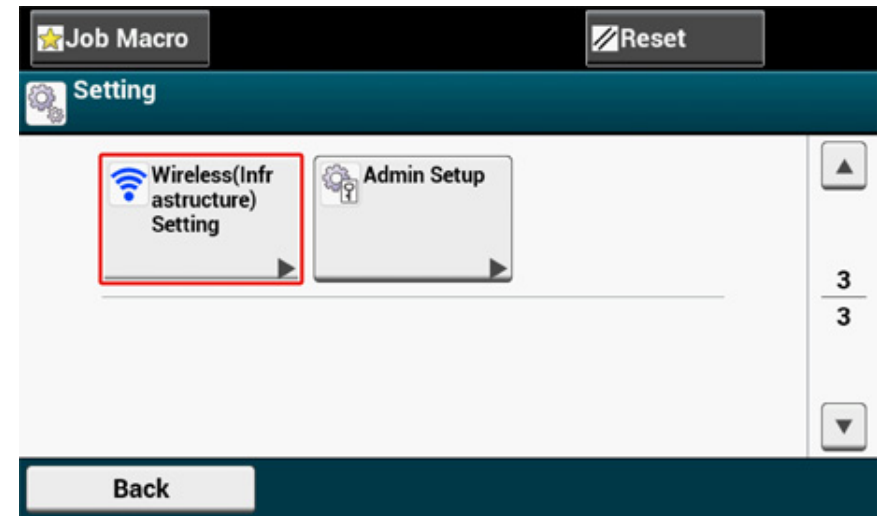

6 Voer de beheerdersnaam en het wachtwoord in en druk op [OK (OK)].
De vanuit de fabriek ingestelde beheerdersnaam en het bijbehorende wachtwoord zijn respectievelijk "admin" en "999999".
De volgende boodschap wordt ongeveer 5 seconden weergegeven.

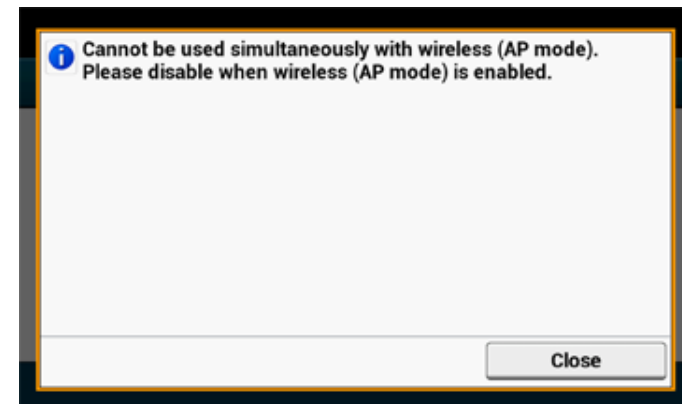

- 7 Druk op [Enable (Inschakelen)].



- 8 Als het voor uw omgeving nodig is om een IP-adres etc. handmatig in te stellen, drukt u op [Network Setting (Netwerkinstelling)]. Als u deze niet handmatig in hoeft te stellen gaat u verder naar stap 12.

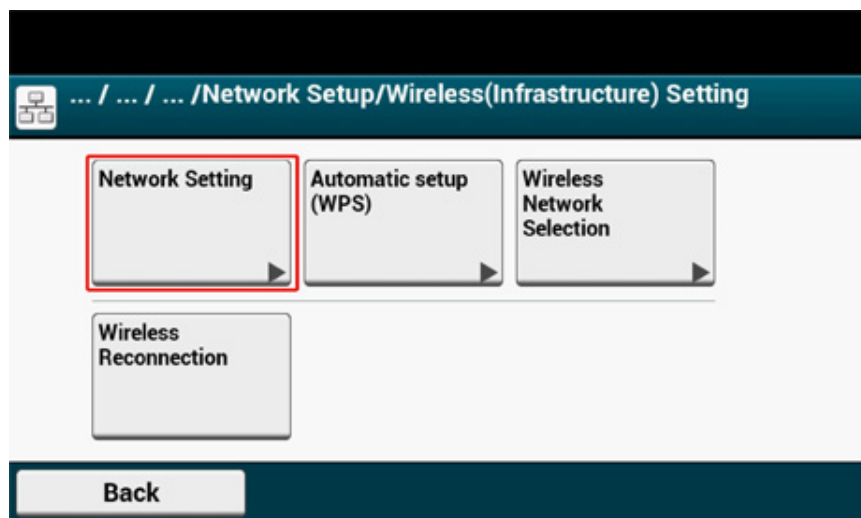

- 9 Druk op [Manual (Handmatig)] op het [Wireless (infrastructure) settings (Draadloze (infrastructuur) instellingen)] scherm.

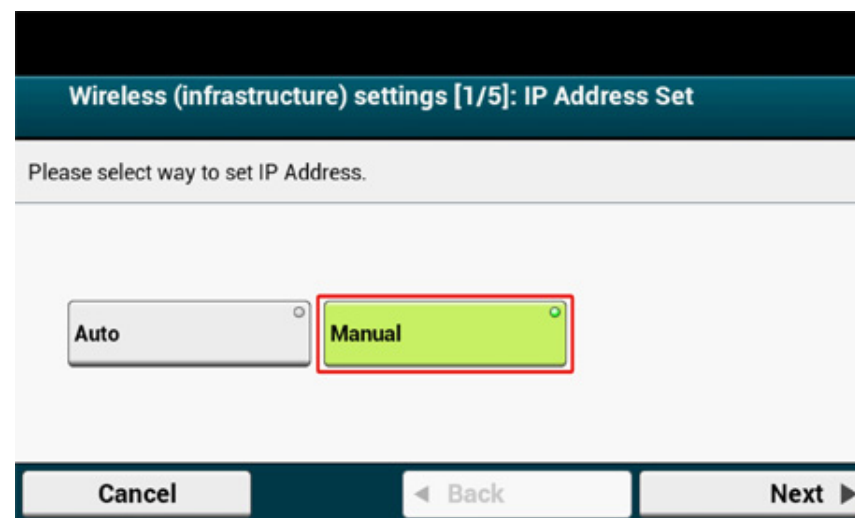

- 10 Volg de instructies op het scherm om het IP-adres, de subnet mask, default gateway en DHCP v6 in te stellen.



Vraag uw provider of netwerkbeheerder over de instelwaarde.

- 11 Druk op [Close (Sluiten)] wanneer de draadloze (infrastructure) instellingen compleet zijn.



Als u het scherm een tijdje niet aanraakt, schakelt het automatisch uit zonder op [Close (Sluiten)] te drukken.

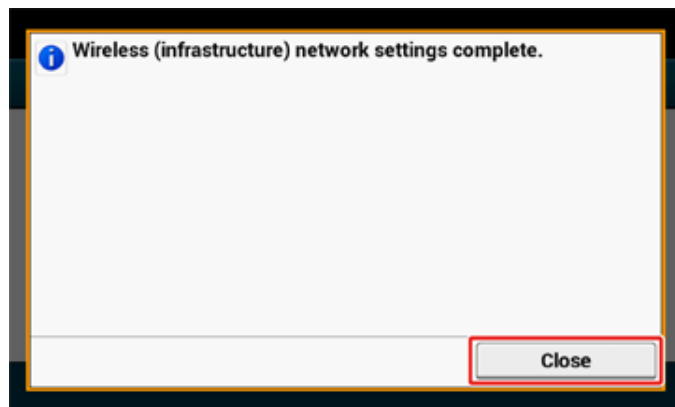

12 Druk op [Wireless Network Selection].

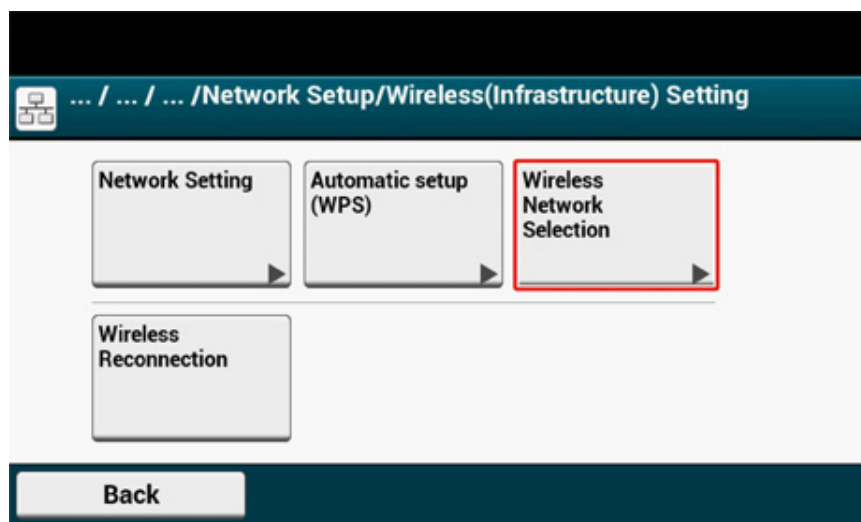

De machine begint te zoeken naar draadloze LAN-toegangspunten. Wacht enkele ogenblikken.

13 Selecteer een draadloos LAN-toegangspunt om verbinding mee te maken en druk dan op [Select].

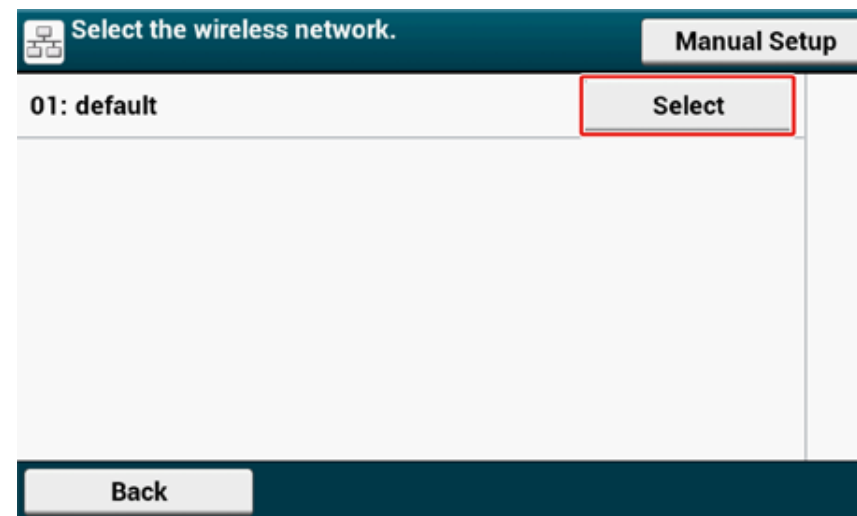

Wanneer alleen [Manual Setup] wordt weergegeven, of de SSID of het draadloze LAN toegangspunt dat u wilt gebruiken zich niet in de lijst bevindt, stel in via het volgen van de procedure in "Handmatig instellen vanaf het bedieningspaneel om een verbinding te maken".

De invoerscherm van de versleutelingsleutel is geschikt voor de versleutelingsmethode van het gekozen draadloze LAN-toegangspunt dat wordt weergegeven.

14 Voer dezelfde encryptiesleutel in die u heeft aangegeven in stap 1 en druk dan op [OK (OK)] .



De versleutelingsleutel varieert afhankelijk van het draadloze LAN-toegangspunt of beveiliging.

- Als het bericht [WPA Pre-shared Key (WPA Eerder gedeelde Sleutel)] wordt weergegeven

Onderdeel	Beschrijving
Beveiliging	WPA/WPA2-PSK
Encryptiesleutel	Geef de Vooraf-Gedeelde Sleutel in.

- Als [WEP Key (WEP Sleutel)] wordt weergegeven

Item	Beschrijving
Beveiliging	WEP
Encryptiesleutel	Voer de WEP-sleutel in.

- Indien geen van bovenstaande twee gevallen is toegepast.

Onderdeel	Beschrijving
Beveiliging	Uitschakelen
Encryptiesleutel	Geen ingang is vereist.

- 15** Als de getoonde SSID dezelfde is als de SSID die u aangegeven heeft in stap 1, drukt u op [Yes (Ja)].

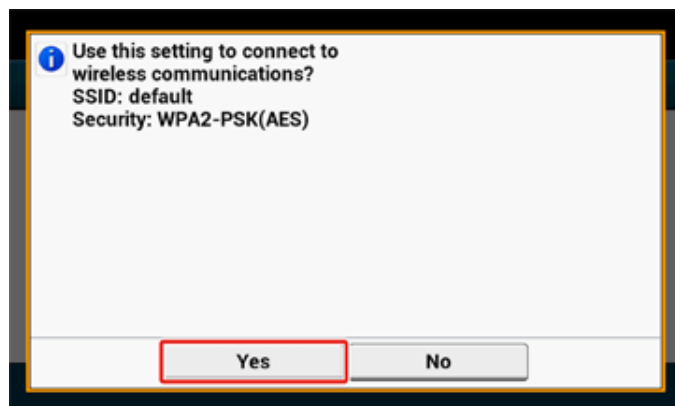

Wanneer "Verbinding succesvol." wordt weergegeven, drukt u op [Close (Sluiten)].
Als "Verbinding mislukt." wordt weergegeven, herhaalt u de procedure vanaf stap 5.

- 16** Wanneer de antenne markering wordt weergegeven aan de rechter bovenkant van het bedienings paneel is de verbinding goed volbracht.

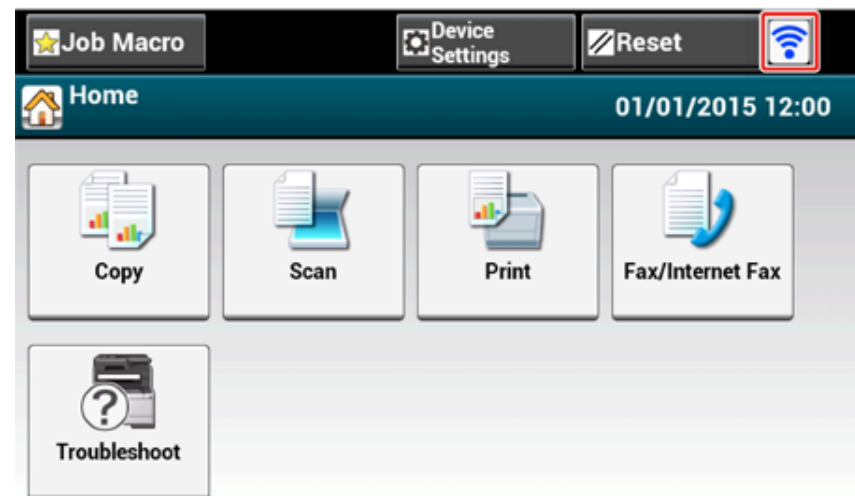

Het antenneteken wordt op sommige schermen niet weergegeven, zoals op het bovenste scherm.

Handmatig instellen vanaf het bedieningspaneel om een verbinding te maken

Configureer de informatie van het draadloos LAN-toegangspunt (SSID, coderingsmethode en coderingssleutel) handmatig en maak een verbinding met de draadloze LAN.

- 1 Controleer de SSID, coderingssleutel en de beveiliging door de instructiehandleiding te raadplegen die men standaard bijgeleverd vindt bij het toegangspunt van de draadloze LAN of andere documenten en schrijf de informatie op.



Als de coderingsmethode WPA-EAP en WPA2-EAP is, dan vanaf de webpagina van dit apparaat instellen.

Voor details open de webpagina van deze machine en klik op [Admin Setup] > [Network] > [Wireless Setting] > [Manual Setup].

- Open the Web Page of This Machine (Uitgebreide gids)



- Een SSID wordt ook een netwerknaam, ESSID of ESS-ID genoemd.
- Een versleuteling sleutel wordt ook een netwerk sleutel genoemd, veiligheid sleutel, wachtwoord, of voor-gedeelde Sleutel.

2 Controleer dat het draadloze LAN toegangspunt start en goed werkt.

3 Zet de machine aan.



Wanneer het volgende scherm wordt weergegeven, kiest u [Yes], en gaat u verder naar stap 6.



4 Druk [Device Settings (Apparaatinstelling.)] op het aanraakpaneel.

5 Druk op [Wireless(Infr astructure) Setting (Instelling Draadloos(infrastructuur))].

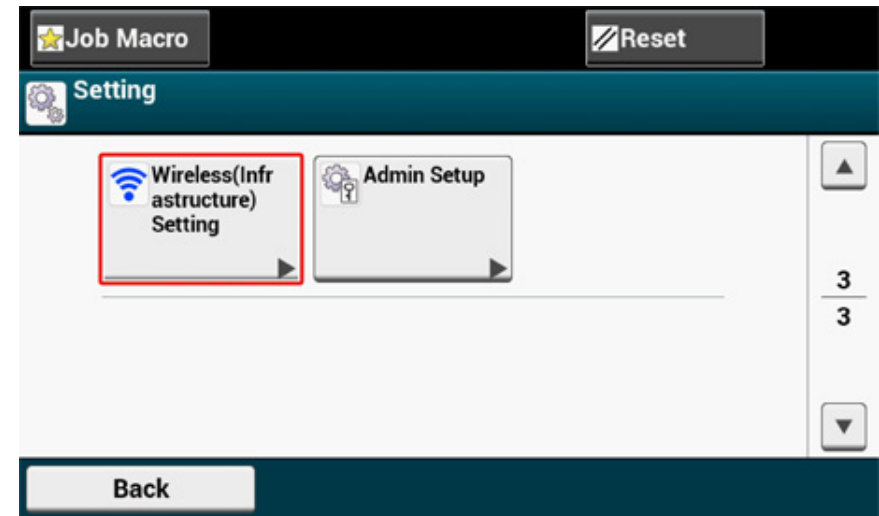

6 Voer de beheerdersnaam en het wachtwoord in en druk op [OK (OK)].
De vanuit de fabriek ingestelde beheerdersnaam en het bijbehorende wachtwoord zijn respectievelijk "admin" en "999999".
De volgende boodschap wordt ongeveer 5 seconden weergegeven.

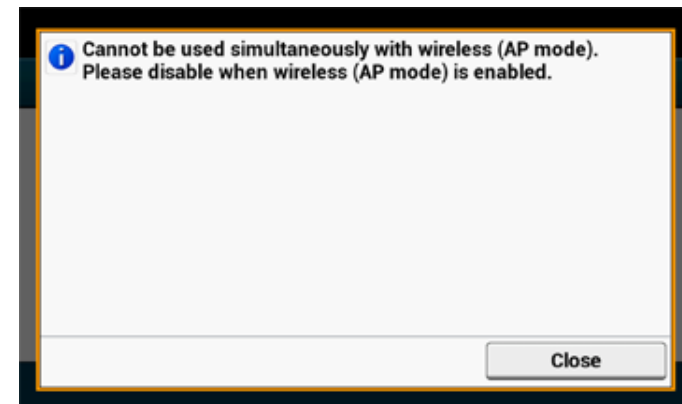

- 7 Druk op [Enable (Inschakelen)].



- 8 Als het voor uw omgeving nodig is om een IP-adres etc. handmatig in te stellen, drukt u op [Network Setting (Netwerkinstelling)]. Als u deze niet handmatig in hoeft te stellen gaat u verder naar stap 12.

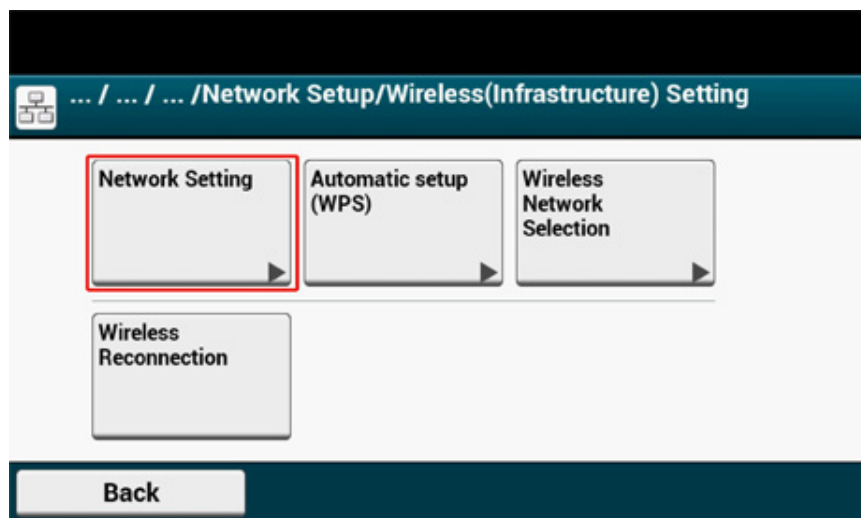

- 9 Druk op [Manual (Handmatig)] op het [Wireless (infrastructure) settings (Draadloze (infrastructuur) instellingen)] scherm.

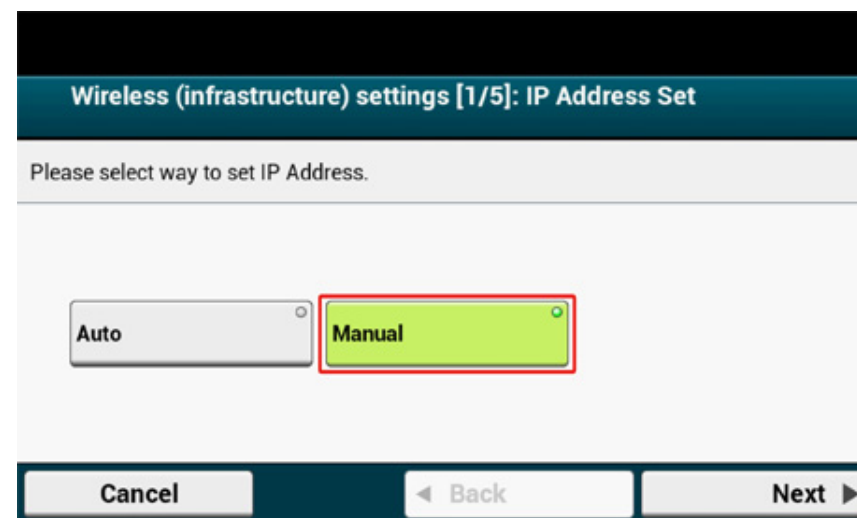

- 10 Volg de instructies op het scherm om het IP-adres, de subnet mask, default gateway en DHCP v6 in te stellen.



Vraag uw provider of netwerkbeheerder over de instelwaarde.

- 11 Druk op [Close (Sluiten)] wanneer de draadloze (infrastructure) instellingen compleet zijn.



Als u het scherm een tijdje niet aanraakt, schakelt het automatisch uit zonder op [Close (Sluiten)] te drukken.

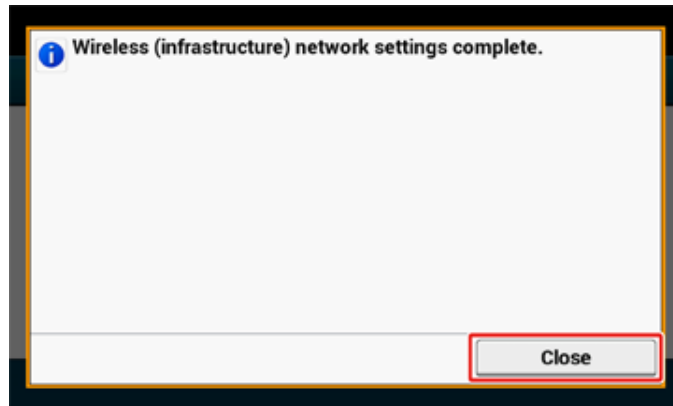

12 Druk op [Wireless Network Selection].

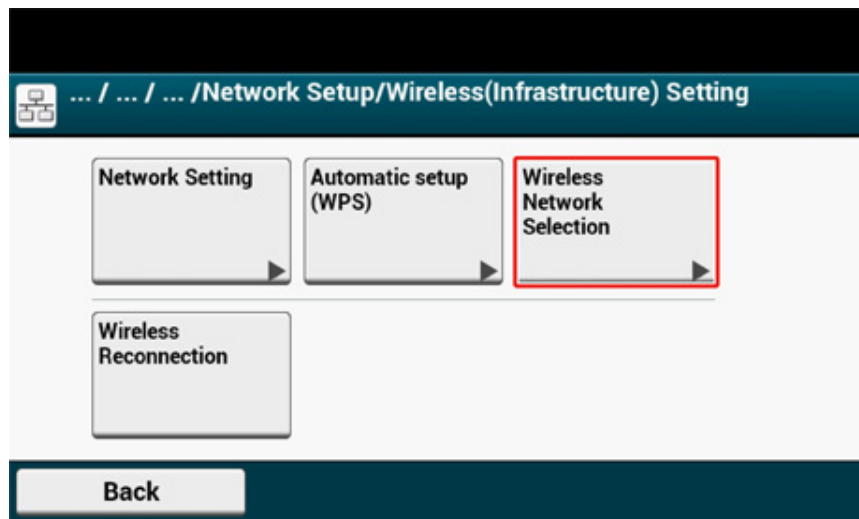

De machine begint te zoeken naar draadloze LAN-toegangspunten. Wacht enkele ogenblikken.

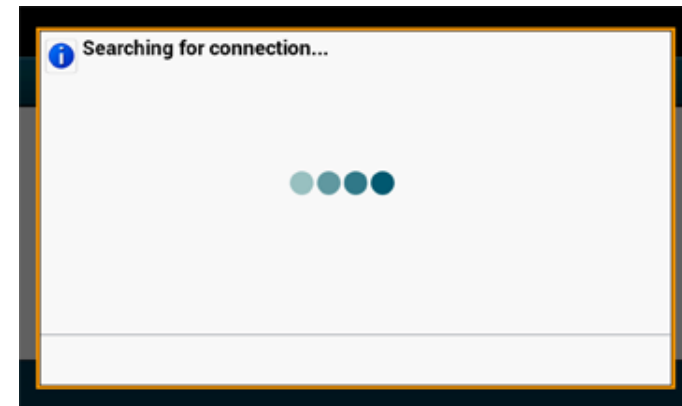

13 Druk op [Manual Setup].



14 Geef de SSID in die u aangegeven hebt in stap 1 en druk vervolgens op [Next (Volgende)].



De SSID is hoofdlettergevoelig. Voer de SSID juist in

- 15 Selecteer de encryptiemethode die u in stap 1 geselecteerd heeft en druk vervolgens op [Next (Volgende)].

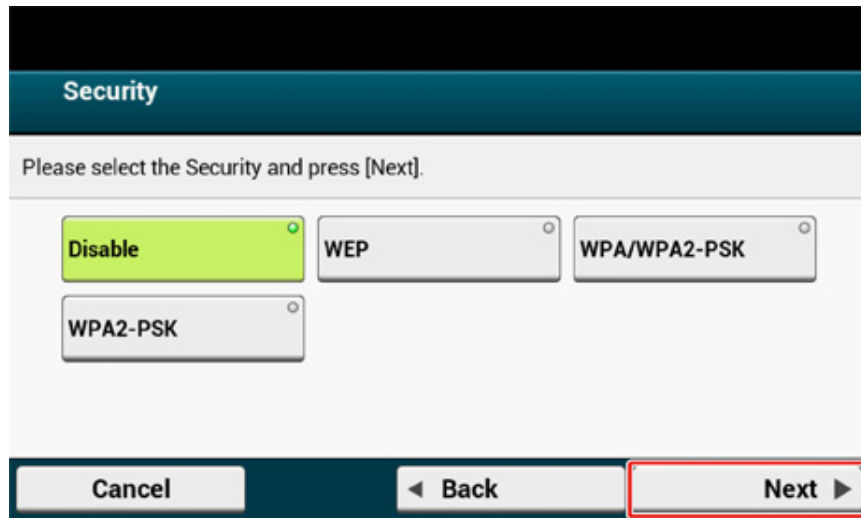

De versleutelingssleutel varieert afhankelijk van het draadloze LAN-toegangspunt of beveiliging.

- 16 De procedure hangt af van de encryptiemethode die u geselecteerd heeft in stap 15.

Als u [WPA/WPA2-PSK (WPA/WPA2-PSK)] geselecteerd heeft, selecteert u [TKIP/AES (TKIP/AES)] en drukt u vervolgens op [Next (Volgende)]. Voer de vooraf gedeelde sleutel daarna in en selecteer vervolgens [Next (Volgende)].

Als u [WPA2-PSK (WPA2-PSK)] geselecteerd heeft, selecteert u [AES (AES)] en drukt u vervolgens op [Next (Volgende)]. Voer de vooraf gedeelde sleutel daarna in en selecteer vervolgens [Next (Volgende)].

Als u [WEP (WEP)] geselecteerd heeft, geeft u de WEP-sleutel in en drukt u op [Next (Volgende)].

- 17 Als de weergegeven inhoud dezelfde is als de inhoud die u aan hebt gegeven in stap 1, druk op [Yes (Ja)].

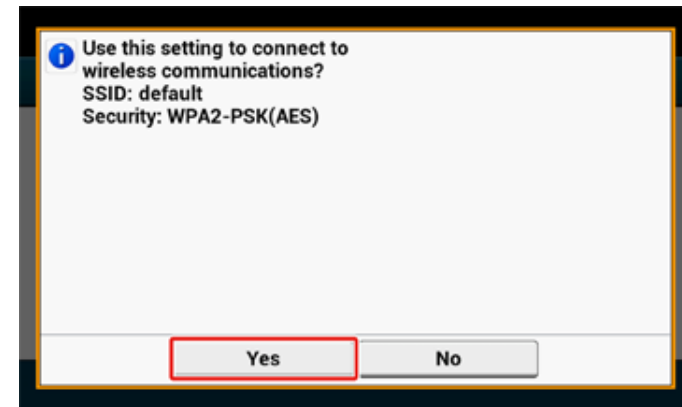

Het duurt ongeveer 30 seconden voor de machine om het draadloze LAN toegangspunt te detecteren.

Wanneer het scherm aangeeft dat de verbinding gemaakt is, drukt u op [Close (Sluiten)].

Als het scherm weergeeft dat de verbinding mislukt is, drukt u op [Close (Sluiten)] en gaat u terug naar stap 5.

- 18** Wanneer de antenne markering wordt weergegeven aan de rechter bovenkant van het bediening paneel is de verbinding goed volbracht.

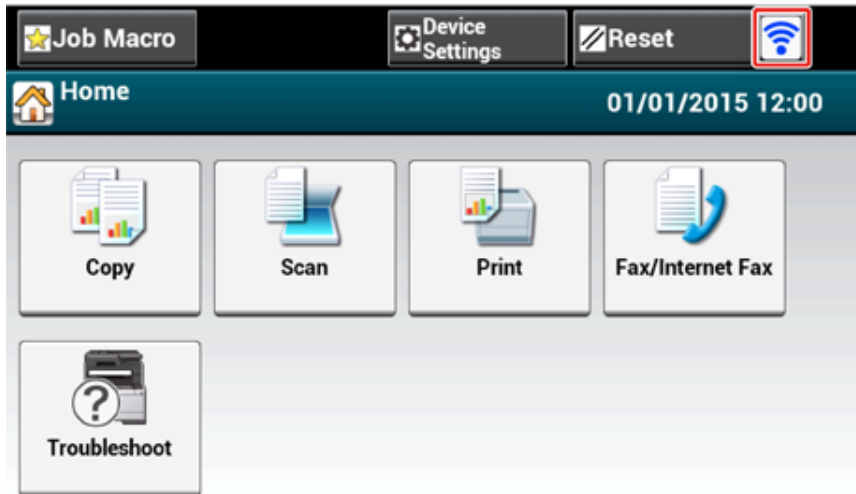

Het antenneteken wordt op sommige schermen niet weergegeven, zoals op het bovenste scherm.

- **Wanneer de draadloze LAN verbinding onstabiel is**

Als de draadloze LAN-verbinding instabiel is, lees de voorzorgsmaatregelen in "Alvorens het aansluiten op een draadloze LAN" en wijzig dan de posities van de machine en het toegangspunt van de draadloze LAN. Als u zelfs na het lezen van deze voorzorgsmaatregelen geen oplossing kunt vinden, breng de machine en het toegangspunt van de draadloze LAN dan dichterbij elkaar.

Direct met de Machine Verbinden

Draadloos LAN (AP Modus) verbindt direct draadloze toestellen ((computers, tablets, smartphones, etc.) aan het apparaat zonder het gebruik van een draadloos LAN toegang.



- Als er zich metaal, een aluminium raam of een muur met versterkt beton tussen de machine en de draadloze apparaten bevindt, kunnen verbindingen moeilijker tot stand komen.
- Maximaal vier toestellen kunnen op het apparaat worden aangesloten via de draadloze LAN (AP-modus). Het vijfde toestel wordt geweigerd.

- **Automatische verbinding (drukknop)**

Als uw draadloze apparaten WPS-PBC (drukknop) ondersteunen, kunt u verbinding maken met de draadloze LAN (AP-modus) met de WPS-knop.

- **Handmatige set-up**

Als uw draadloze apparaten geen WPS-PBC (drukknop) ondersteunen, kunt u het [SSID (SSID)] en [Password (Wachtwoord)] van het apparaat invoeren op uw draadloze apparaten om verbinding te maken met de draadloze LAN (AP-modus).

Automatische verbinding (drukknop)

Als uw draadloze apparaten WPS-PBC (drukknop) ondersteunen, kunt u verbinding maken met de draadloze LAN (AP-modus) met de WPS-knop.

- 1 Bevestig de positie van de WPS-knop op uw draadloze apparaat met de handleiding bevestigd op het apparaat.
- 2 Schakel de machine in.



Als het bericht [Do you want to Set-up wireless? (Wilt u draadloos instellen?)] verschijnt, selecteer het [Do not show next time (Niet opnieuw weergeven)] selectievakje en druk vervolgens op [No (Nee)].

- 3 Druk op [Device settings (Apparaatinstellingen)] op het aanraakpaneel.
- 4 Druk op [Admin Setup (Beheerdersinstellingen)].

- 5 Voer de naam van de beheerder van de computer en het beheerderswachtwoord in en klik vervolgens op [OK (OK)].

De vanuit de fabriek ingestelde beheerdersnaam en het bijbehorende wachtwoord zijn respectievelijk "admin" en "999999".

- 6 Druk op [Network Menu (Netwerkmenu)].

- 7 Druk op [Network Setup (Netwerksetup)].

- 8 Druk op [Wireless(AP Mode) Setting (Instelling draadloos (AP Modus))].

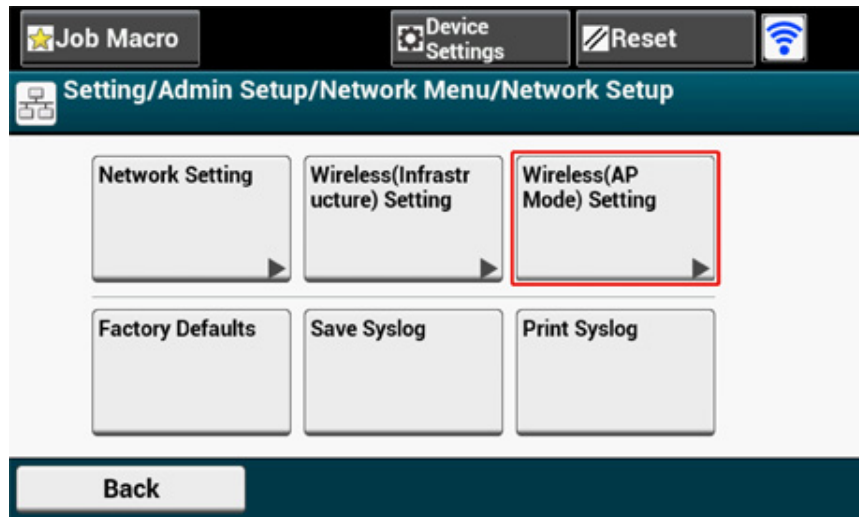

Het onderstaande bericht wordt voor ongeveer 5 seconden weergegeven.

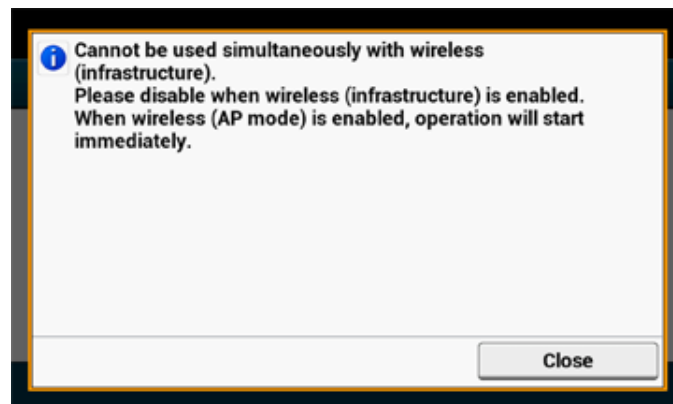

- 9 Druk op [Enable (Inschakelen)].

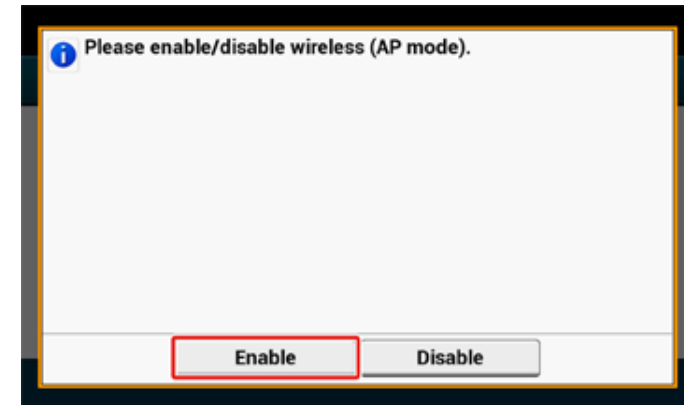

- 10 Druk op [Automatic connection (push-button) (Automatische verbinding (drukknop))].

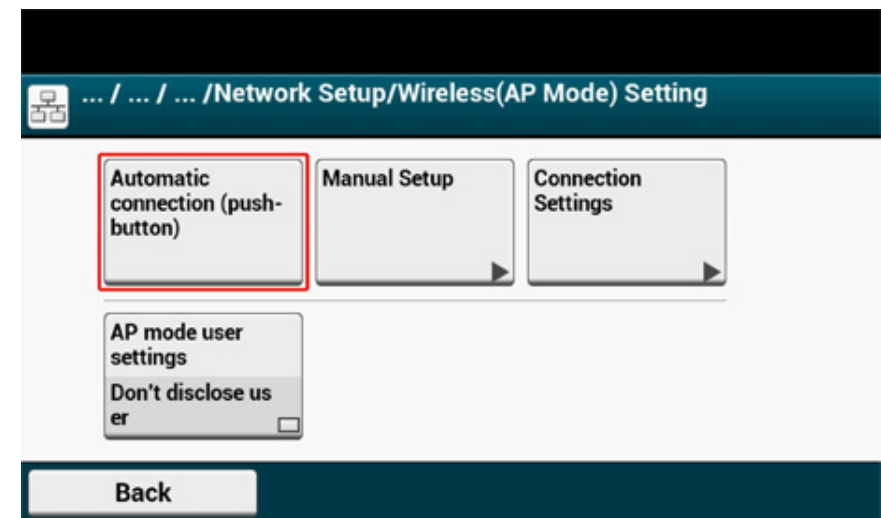

- 11** Druk op [Yes (Ja)].

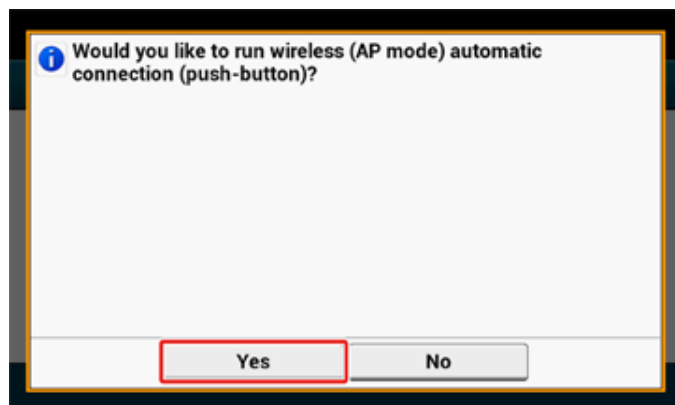

- 12** Start de WPS-PBC (drukknop) bediening op uw draadloos apparaat om het apparaat te verbinden.

Wanneer het volgende scherm verschijnt, is het instellen van de draadloze LAN voltooid.

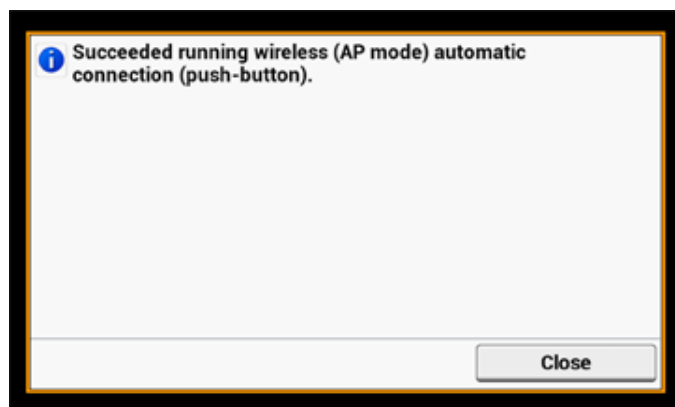

In het geval dat de verbinding mislukt, volg dan de stappen in "Handmatige instellingen" en probeer nog eens.

Handmatige instelling

Als uw draadloze apparaten geen WPS-PBC (drukknop) ondersteunen, kunt u de [SSID (SSID)] en het [Password (Wachtwoord)] van het apparaat invoeren op uw draadloze apparaten om verbinding te maken met de draadloze LAN.

- 1 Schakel de machine in.



Als het bericht [Do you want to Set-up wireless? (Wilt u draadloos instellen?)] verschijnt, selecteer het [Do not show next time (Niet opnieuw weergeven)] selectievakje en druk vervolgens op [No (Nee)].

- 2 Druk [Device Settings (Apparaatinstelling.)] op het aanraakpaneel.
- 3 Druk op [Admin Setup (Beheerdersinstellingen)] op het aanraakpaneel.
- 4 Voer de naam van de beheerder van de computer en het beheerderswachtwoord in en klik vervolgens op [OK (OK)].
De vanuit de fabriek ingestelde beheerdersnaam en het bijbehorende wachtwoord zijn respectievelijk "admin" en "999999".
- 5 Druk op [Network Menu (Netwerkmenu)].
- 6 Druk op [Network Setup (Netwerksetup)].

7 Druk op [Wireless(AP Mode) Setting (Instelling draadloos (AP Modus))].

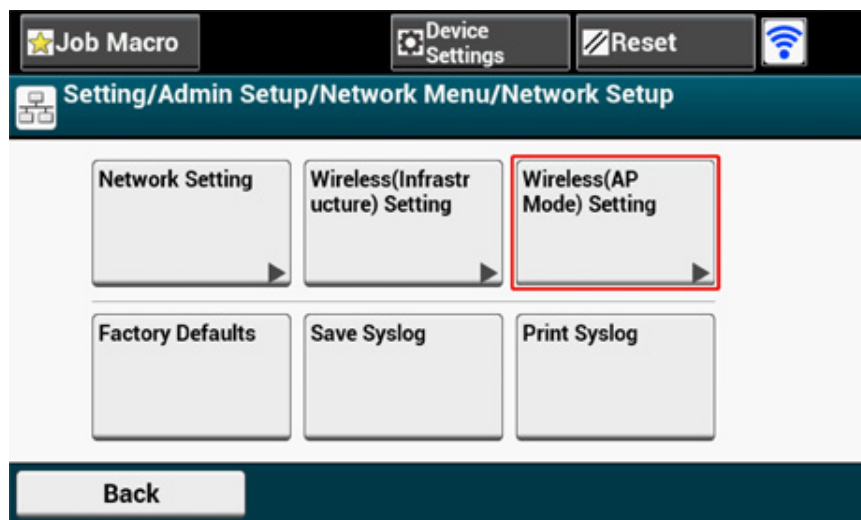

Het onderstaande bericht wordt voor ongeveer 5 seconden weergegeven.

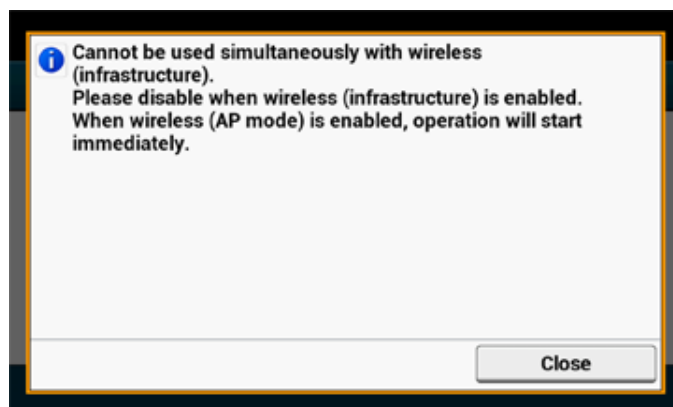

8 Druk op [Enable (Inschakelen)].

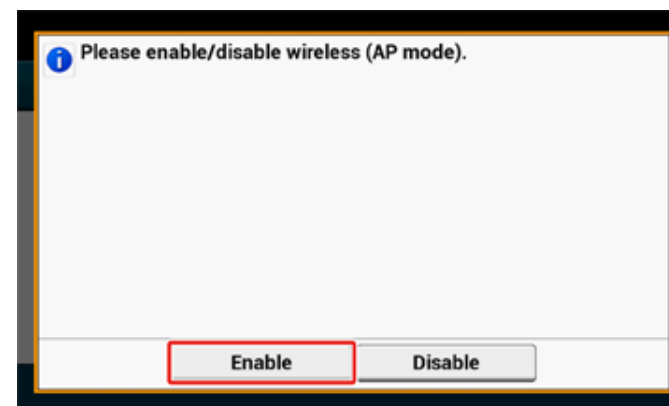

9 Druk op [Manual Setup (Handmatige instelling)].

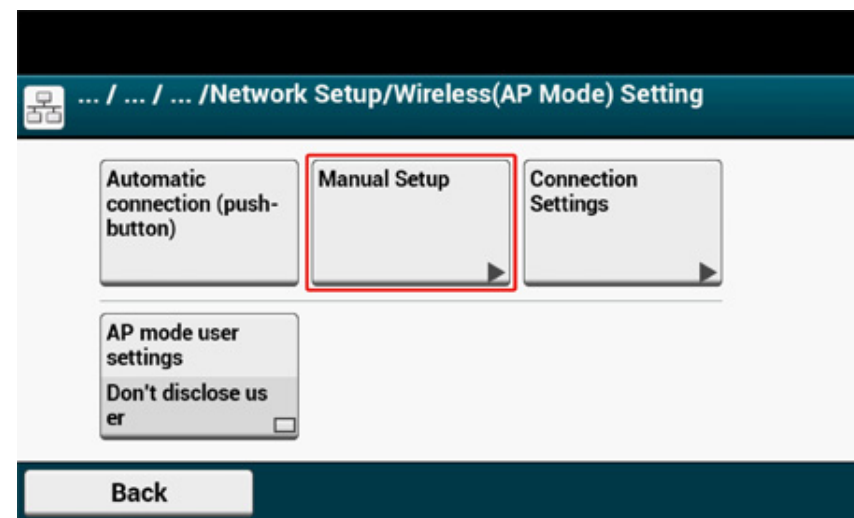

- 10 Controleer de [SSID (SSID)] en [Password (Wachtwoord)] van de machine.

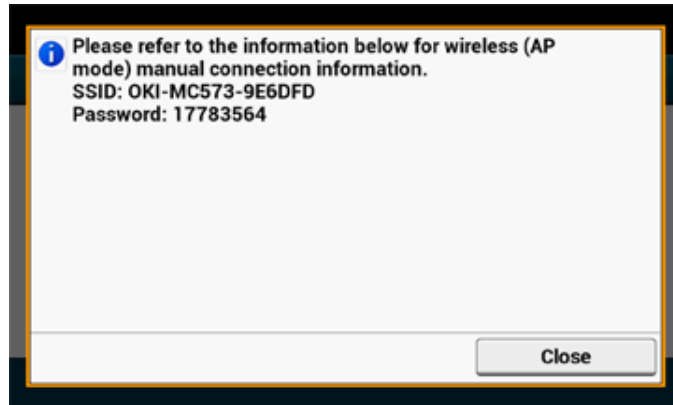

- 11 Voer de [SSID (SSID)] en het [Password (Wachtwoord)] in die u in stap 10 aangegeven heeft om het apparaat en uw draadloze apparaat te verbinden.

Een stuurprogramma en software op een computer installeren

Installeer op de computer de stuurprogramma's voor de printer, de scanner, de fax, etc. vanaf de software-dvd.

U kunt tegelijkertijd ook andere hulpprogramma's installeren.

- Voor Windows
- Voor Mac OS X

Voor Windows

Verbind het apparaat en de computer via een netwerk of een USB-kabel en begin de installatie.



Controleer de status van de machine alvorens te installeren.

- De machine is ingeschakeld.
- Als dit apparaat via een netwerkkabel wordt verbonden met het netwerk, zijn de vereiste gegevens zoals het IP-adres al ingesteld.

- 1 Doe de bijgevoegde "DVD-ROM Software" in de computer.
- 2 Wanneer [Auto Play (Automatisch Afspelen)] verschijnt klik op [Run setup.exe (Installeer setup.exe)]

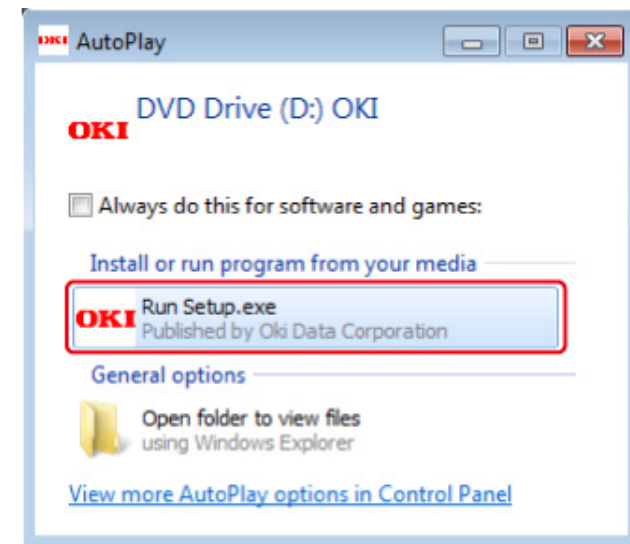

Indien het dialoogvenster [User Account Control (Gebruikersaccountbeheer)] verschijnt, klik op [Yes (Ja)].

- 3 Selecteer in de vervolgkeuzelijst een taal.
- 4 Lees de licentie-overeenkomst en klik vervolgens op [Accept (Akkoord)].

5 Lees het [Environment advice (Omgevingsadvies)] en klik vervolgens op [Next (Volgende)].

6 Selecteer [Network (Netwerk)] of [USB connection (USB verbinding)] naargelang de verbindingmethode van het apparaat en de computer en klik vervolgens op [Next (Volgende)].

Als de [Windows Security Alert (Windows beveiligingsmelding)] dialoogvenster wordt getoond, klik dan op [Allow access (Toegang toestaan)].

7 Selecteer de modelnaam van het apparaat en klik vervolgens op [Next (Volgende)].

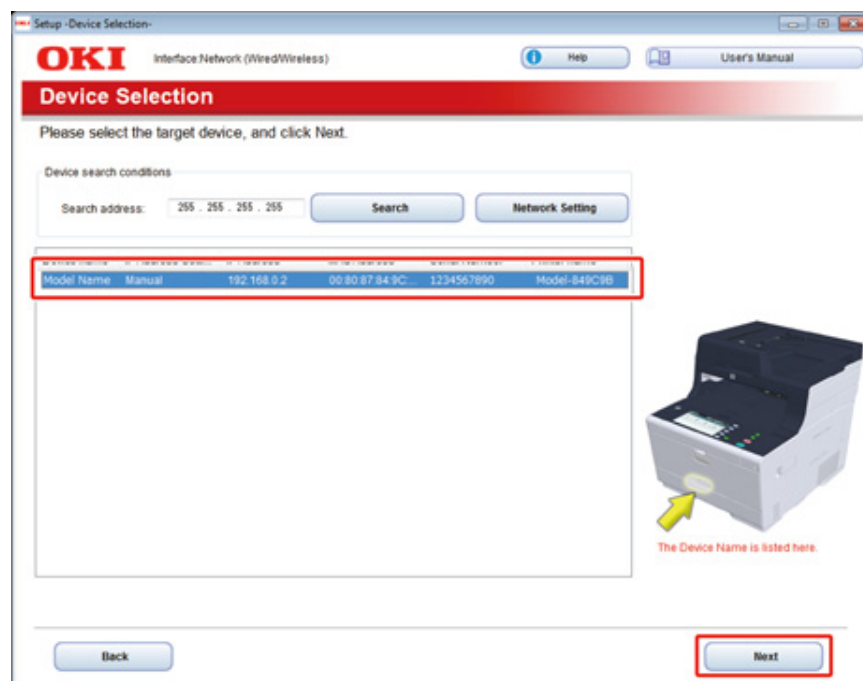

8 Klik op [Install Optional Software (Installeer Optionele Software)].

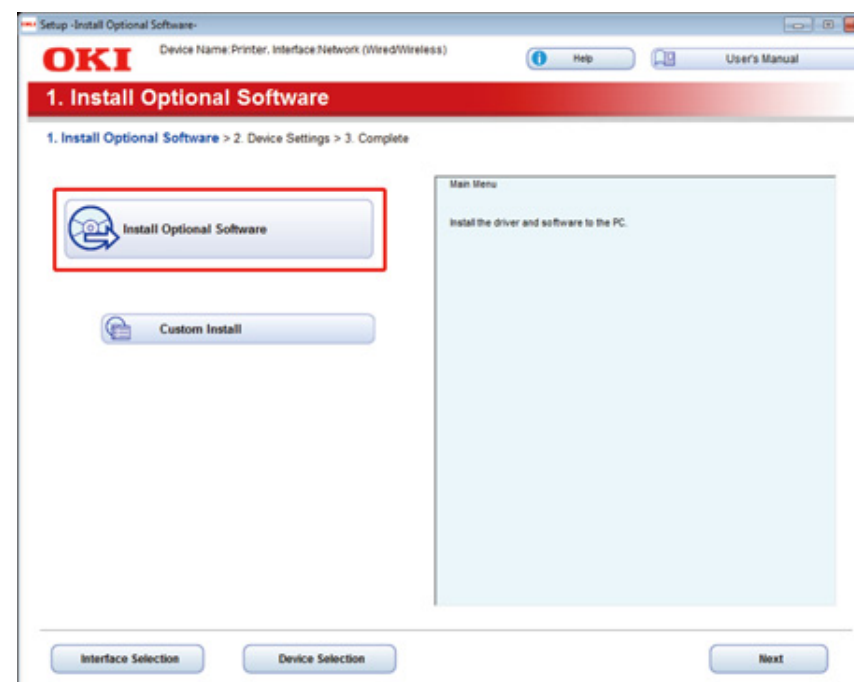

De installatie wordt gestart.



De volgende software is geïnstalleerd.

- PCL6-printerstuurprogramma (inclusief Netwerkextensie en Kleurmonster)
- Scanner Driver
- ActKey
- FAQ

Installeer software van Aangepast Installeren.

- Software installeren (Uitgebreide gids)

9 Zorg ervoor dat de software succesvol is geïnstalleerd en klik vervolgens op [Printing Test (Afdruktest)].

Selecteer de printer voor een afdruktest en klik op [Printing Test (Afdruktest)].

Controleer of de afdruktest succesvol was en klik vervolgens op [OK (OK)].

10 Klik op [Complete (Voltooid)].

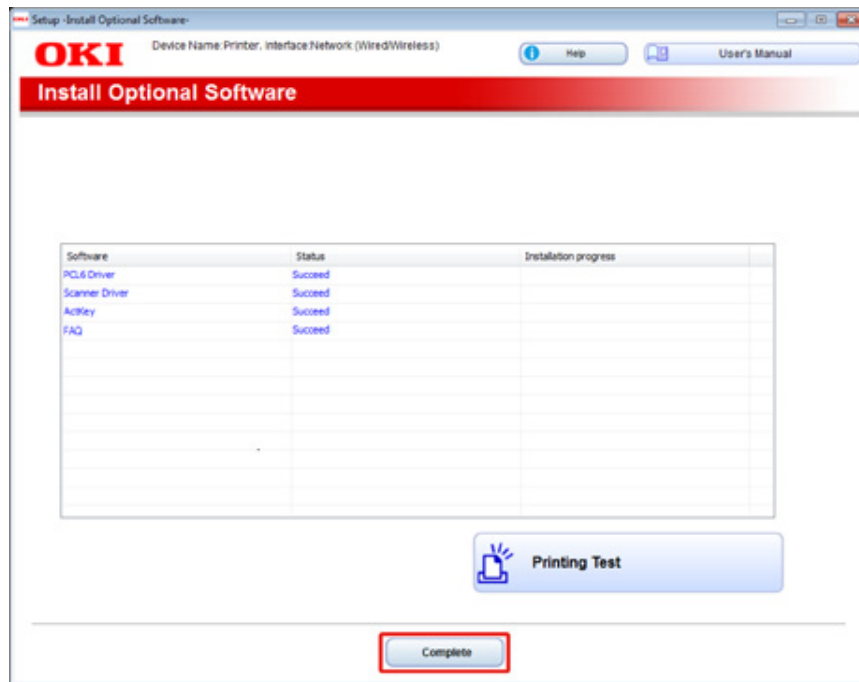

11 Klik op [Next (Volgende)].

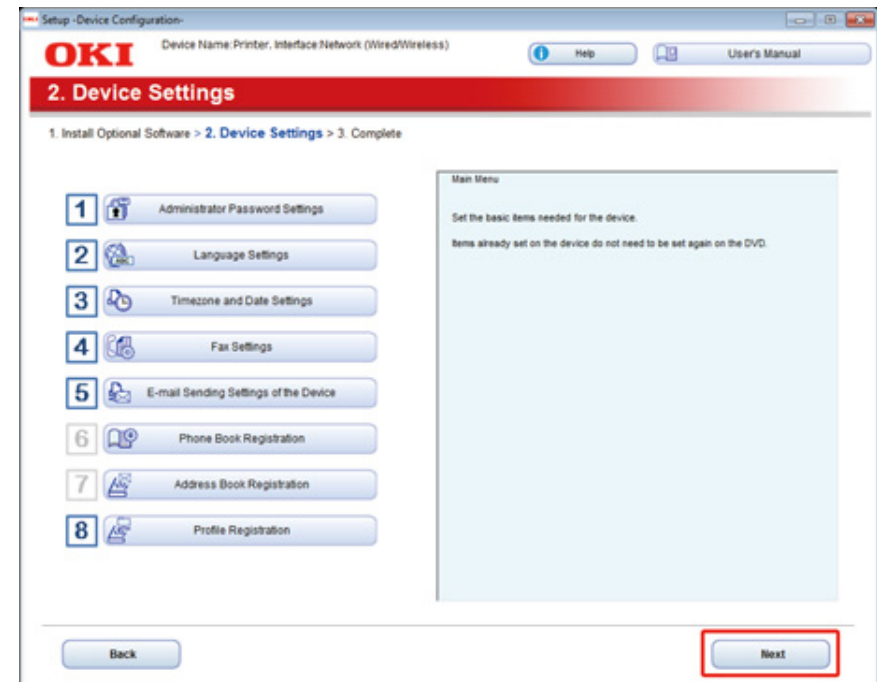

Indien het volgende dialogvenster verschijnt, klikt u op [Yes (Ja)].

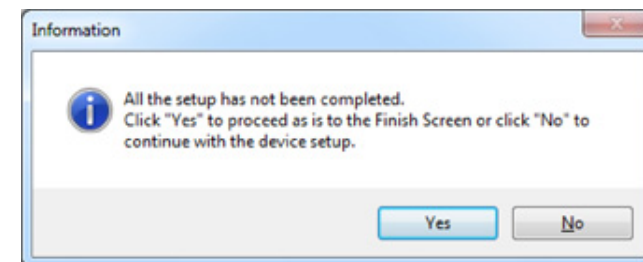

12 Klik op [Exit (Stoppen)].

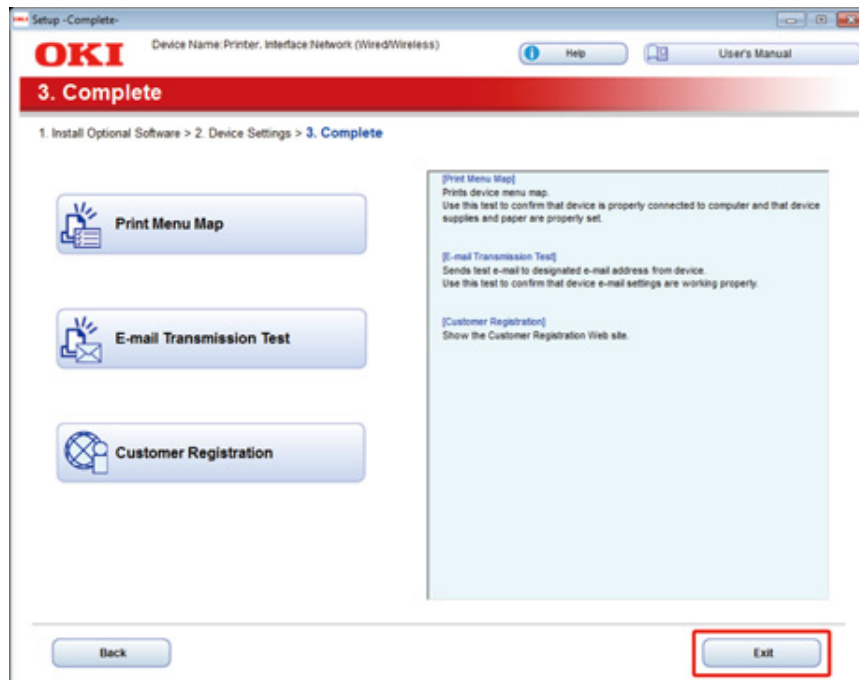

Voor Mac OS X

Deze paragraaf beschrijft hoe het PS printerstuurprogramma en scannerstuurprogramma geïnstalleerd moet worden.

Zie het volgende over de installatie van hulprogramma's.

 [Software installeren \(Uitgebreide gids\)](#)

• Installeer het Mac OS X scannerstuurprogramma.

- 1 Zorg ervoor dat het apparaat en een computer zijn aangesloten en dat het apparaat ingeschakeld is en plaats vervolgens de meegeleverde "Software DVD-ROM" in de computer.
- 2 Op het bureaublad dubbelklikt u op het [OKI]-pictogram.
- 3 [Drivers (Stuurprogramma's)] > [Scanner (Scanner)] > Dubbelklik op [Installer for OSX (Installatieprogramma voor OSX)].
- 4 Klik op [Continue (Ga door)].

- 5 Controleer de weergegeven inhoud en klik vervolgens op [Continue (Doorgaan)].

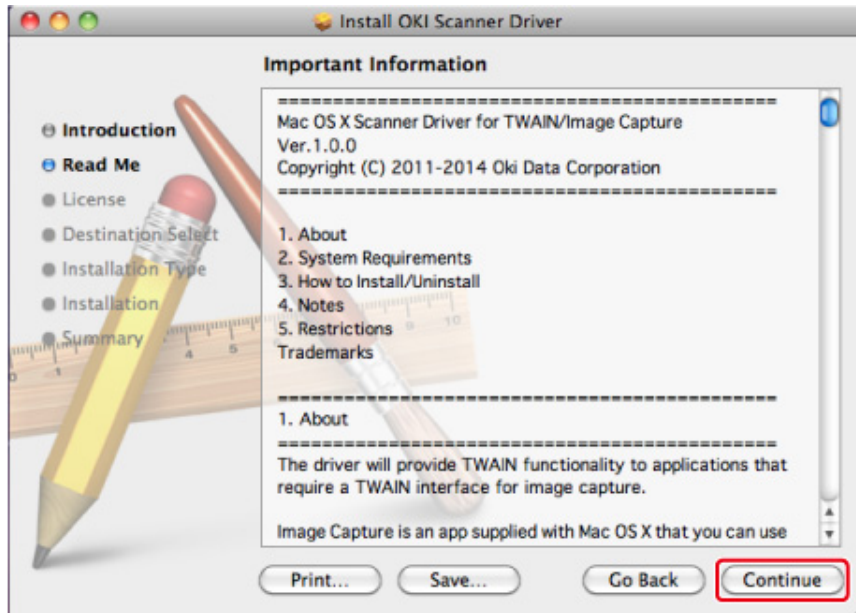

- 6 Lees de licentie-overeenkomst en klik vervolgens op [Continue (Doorgaan)].

- 7 Klik op [Agree (Akkoord)].

- 8 Klik op [Install (Installeren)].

Om de opslaglocatie van het stuurprogramma te wijzigen, klikt u op [Change Install Location (Locatie installatie wijzigen)].

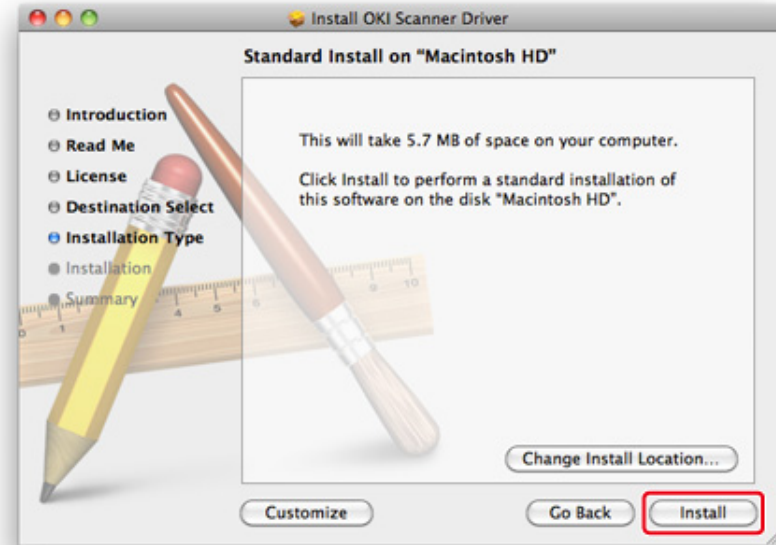

- 9 Voer het naam van de beheerder en het wachtwoord in en klik vervolgens op [Software installeren].

- 10 Klik op [Continue Installation (Doorgaan met installeren)].

- 11 Klik op [Restart (Herstarten)].

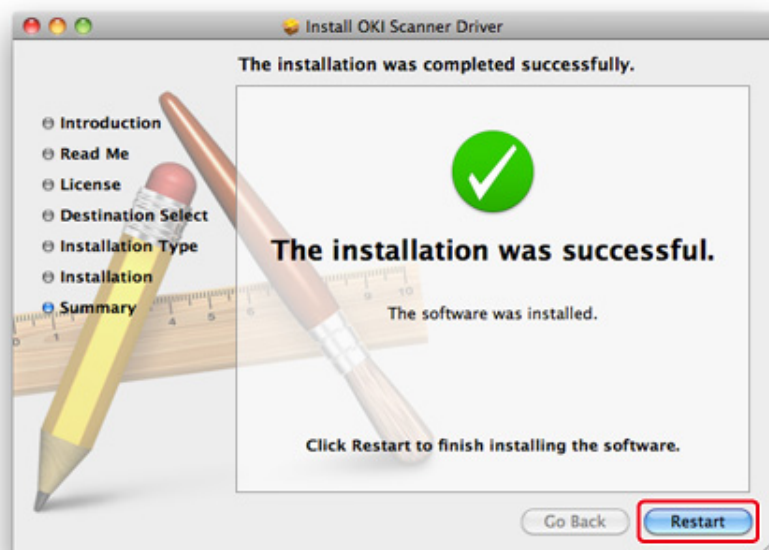

• **Installeer het PS-printerstuurprogramma voor Mac OS X.**

Na het voltooien van de installatie, druk in stap 15 een testpagina af.

- 1 Zorg ervoor dat het apparaat en een computer aangesloten zijn en dat het apparaat is ingeschakeld.
- 2 Plaats de "Software DVD-ROM" in een computer.
- 3 Op het bureaublad dubbelklikt u op het [OKI]-pictogram.
- 4 [Drivers (Stuurprogramma's)] > [PS (PS)] > Dubbelklik [Installer for OSX (Installatieprogramma voor OSX)].
- 5 Voer het beheerderswachtwoord in en klik vervolgens op [OK (OK)].
Volg de instructies op het scherm om de installatie te voltooien.
- 6 Selecteer [System Preferences (Systeemvoorkeuren)] in het Apple-menu.

- 7 Selecteer [Printers & scanners].

- 8 Klik op [+].

Selecteer [Add Printer or Scanner... (Printer of Scanner toevoegen...)] wanneer het menu is weergegeven.

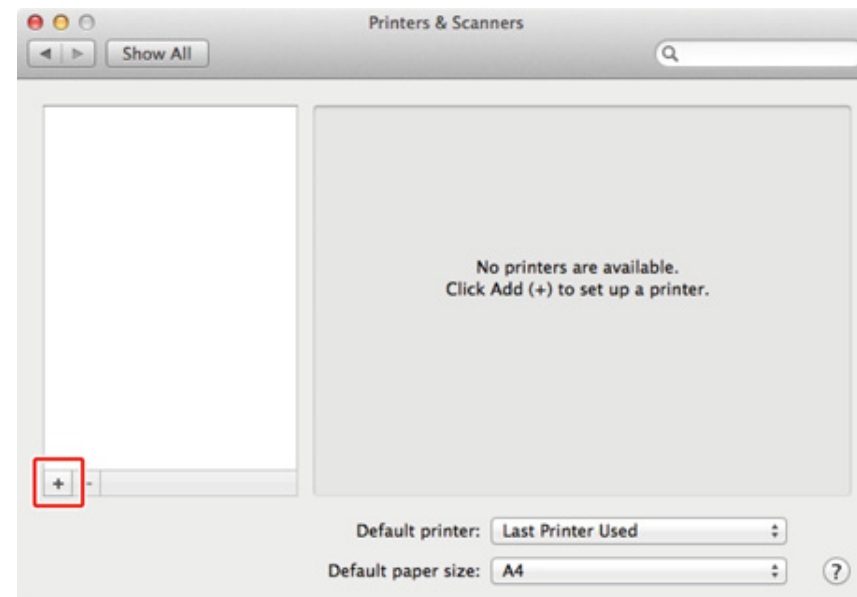

- 9 Klik op [Standaard (Default)].

- 10 Selecteer het apparaat en zorg ervoor dat [OKI MC573 PS] wordt weergegeven bij [Use (Gebruik)].

Naamsoorten	Verschijnt in de Verbinding	Methodelijst
Netwerk	OKI-MC573 (laatste 6 cijfers van MAC-adres)	Bonjour
USB	OKI DATA CORP MC573	USB



Om de naam te wijzigen, voer een nieuwe naam in bij [Name: (Naam:)].

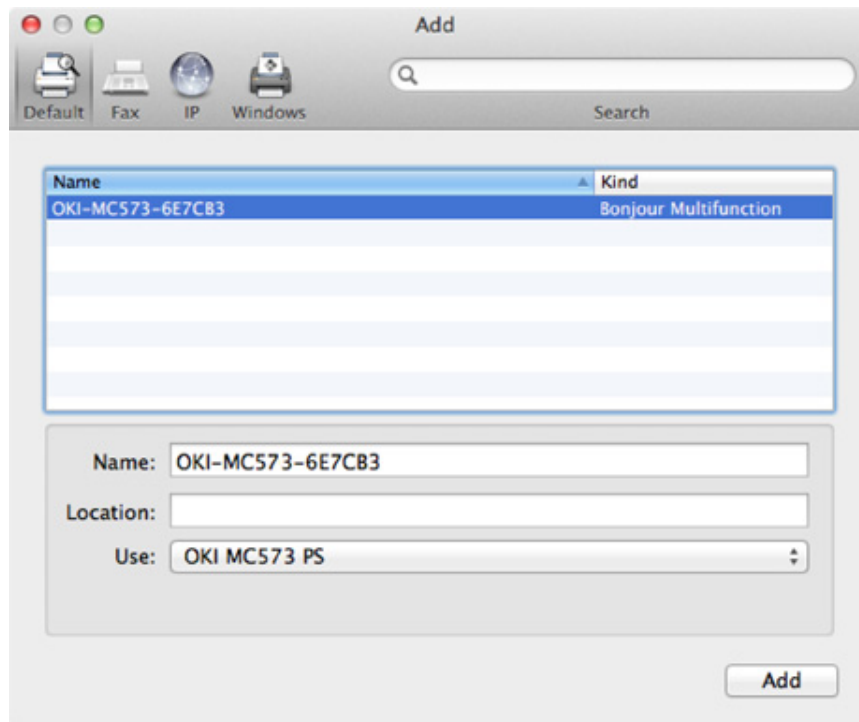

11 Klik op [Add(Toevoegen)].

12 Als [Installable options (Installeerbare opties)] wordt weergegeven, klikt u op [Continue (Doorgaan)].

13 Zorg ervoor dat het apparaat aan [Printers (Printers)] is toegevoegd en dat [OKI MC573 PS] bij [Kind (Type)] wordt weergegeven.

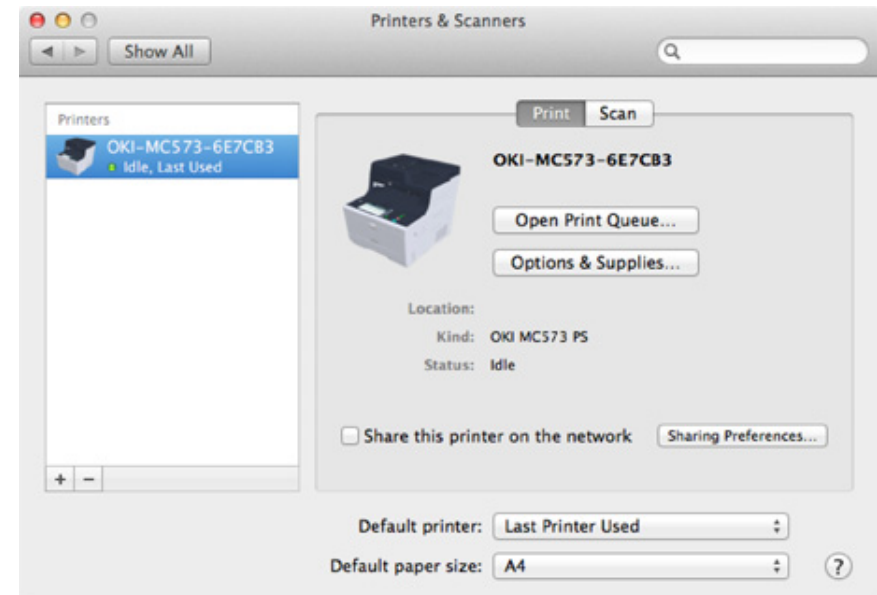

Als [OKI MC573 PS (OKI MC573 PS)] niet bij [Kind (Soort)] wordt weergegeven, klik op [-], verwijder het apparaat uit [Printers (Printers)] en voer vervolgens stappen 8 tot en met 12 opnieuw uit.

14 Klik op [Open Print Queue... (Open de Afdrukwachtrij...)].

15 Selecteer [Print Test Page (Testpagina afdrukken)] in het menu [Printer (Printer)].

3

Standaardfuncties

Namen van onderdelen

Basishandelingen op het bedieningspaneel

De machine inschakelen of uitschakelen.

Papier Laden

Een document instellen

Deze paragraaf beschrijft de basis handelingen van dit apparaat.

Namen van onderdelen

Het hoofdstuk beschrijft de naam van elk onderdeel.

- Vooraanzicht
- Achteraanzicht
- Binnenkant van de machine

Vooraanzicht

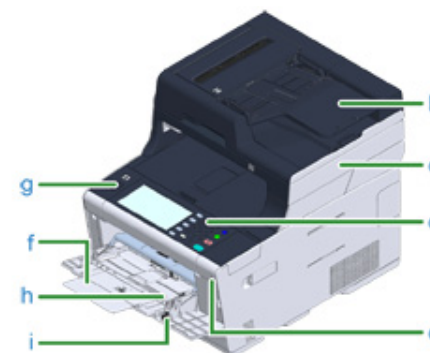

Symbol	Naam
a	Automatische documentinvoer (ADF)
b	Documentlade
c	Scannereenheid
d	Bedieningspaneel  Basishandelingen op het bedieningspaneel
e	USB poort
f	Universele cassette
g	Knop om te openen
h	Papiersteun
i	Enveloppenhendel (Gebruik deze voor het afdrukken op enveloppen. Voor instructies raadpleegt u de Geavanceerde handleiding.)



Symbool	Naam
j	Glasplaat
k	Deksel glasplaat
l	Deksel voor draadloze LAN-module

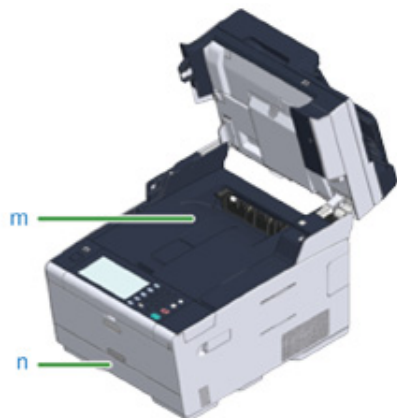

Symbool	Naam
m	Uitvoerlade
n	Lade 1

Achteraanzicht

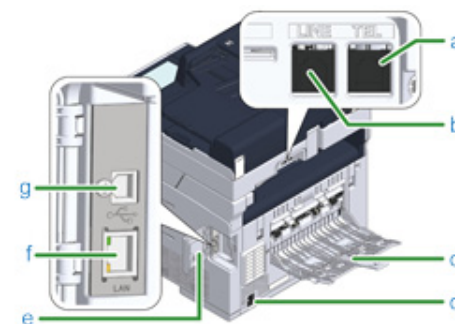

Symbool	Naam
a	Telefoonconnector (voor aansluiten op een externe telefoon)
b	LIJN-verbinding
c	Achterzijde Uitvoerlade
d	Voedingsconnector
e	Afdekking interfaceconnector
f	Netwerkiterface-aansluiting
g	USB interface-aansluiting

Binnenkant van de machine

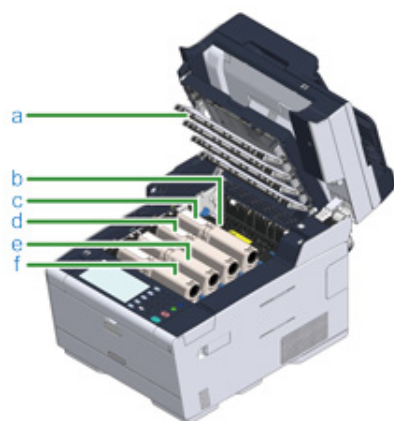

Symbol	Naam
a	LED-kop
b	Fusereenheid
c	Toner cartridge / Afbeeldingsdrum (Y: geel)
d	Toner cartridge/afbeeldingsdrum (M: magenta)
e	Toner cartridge / Afbeeldingsdrum (C: cyaan)
f	Toner cartridge/afbeeldingsdrum (K: zwart)

Basishandelingen op het bedieningspaneel

Deze paragraaf beschrijft het bedieningspaneel van het apparaat.

- Namen en Functies
- Naam en Functies op het Aanraakpaneel
- De hoek van het operatorpaneel aanpassen
- Tekens invoeren

Namen en Functies

Dit hoofdstuk beschrijft de namen en functies van de onderdelen op het bedieningspaneel.

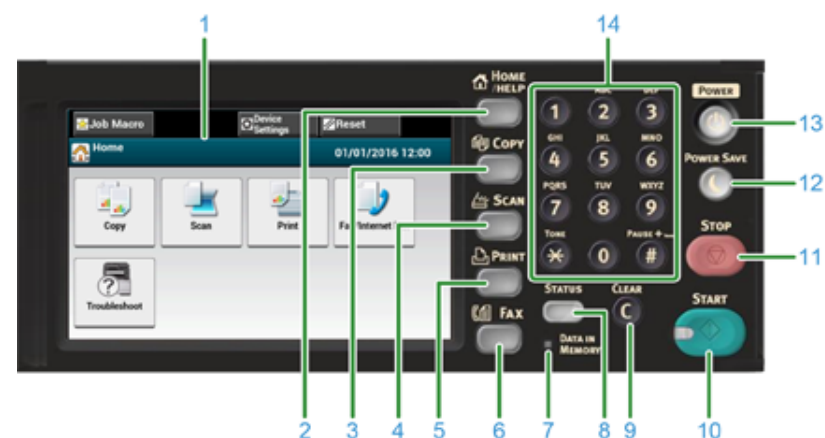

Nr.	Naam	Functie
1	Aanraak paneel	Stel u in staat om een onderdeel in te stellen door te drukken op een weergegeven icoon.
2	Knop HOME/HELP	Weergeeft het hoofdscherm.
3	Knop KOPIÉREN	Weergeeft het kopieer functie scherm.
4	Knop SCANNEN	Weergeeft het scan functie scherm.
5	Knop AFDRIKKEN	Weergeeft het print functie scherm.
6	Knop FAXEN	Weergeeft het fax functie scherm.
7	Indicator DATA IN GEHEUGEN	Licht op wanneer er zich gegevens in het geheugen bevinden.
8	Knop STATUS	Weergeeft het status menu. Flicker/licht op wanneer er een fout status is. U kunt de resterende hoeveelheid controleren van verbruiksmiddelen en fax communicatie status.
9	Knop WISSEN	Wis de ingevoerde waarde.
10	Knop STARTEN	Start kopiërenkopiëren, scannen, faxen, of printen vanaf USB Geheugen.
11	Knop STOPPEN	Stopt kopiëren, fax verzendingen, of andere taken.
12	Knop ENERGIESPAARSTAND	Gaat naar of verlaat de vermogen besparing modus. Brandt groen in de energiebesparende modus; knippert groen (om de 3 seconden) in de slaapmodus; knippert groen (om de 6 seconden) in de diepeslaapmodus.
13	AAN/UIT-knop	Zet deze machine aan of uit.
14	Numerieke toetsenblok	Hiermee voert u cijfers en symbolen in.



- Wanneer u de hoek verandert van het bediening paneel, wees voorzichtig dat uw handen niet beklemd raken tussen deze machine en het bediening paneel. Verwonding kan optreden.
- Druk niet hard op het aanraakpaneel of druk hier niet met een scherp voorwerp op. Hierdoor kan het aanraakpaneel worden beschadigd waardoor het niet meer goed functioneert.

Naam en Functies op het Aanraakpaneel



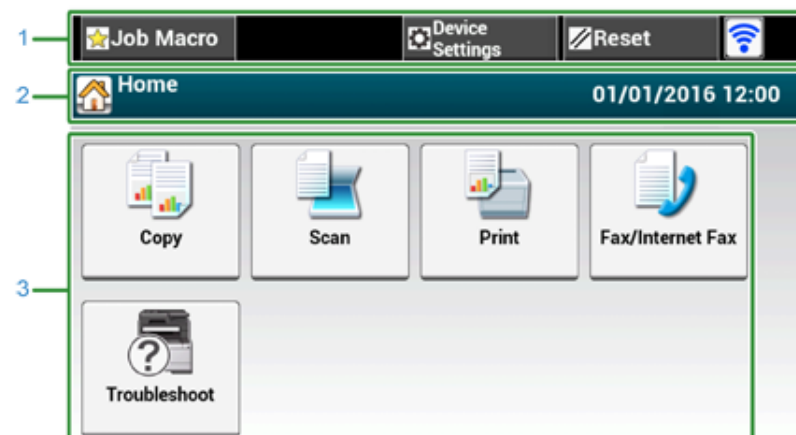

Wanneer deze machine aangaat, wordt het hoofdscherm weergegeven op het aanraak paneel.

• Hoofdscherm



De schermafbeelding toont de standaard fabrieksinstelling. Het scherm dat u ziet wanneer het apparaat aangeschakeld is en voorbereid om gebruikt te worden kunt u wijzigen door op het aanraakscherm te gaan naar [Device Settings (Apparaatinstelling.)] > [Admin Setup (Beheerdersinst.)] > [Manage Unit (Beheer)] > [Default Mode (Standaardmod)].

	Item	Beschrijving
1	Stationaire knop gebied	Weergeeft knoppen die iedere keer op het scherm verschijnen. Weergeeft de volgende onderdelen. <ul style="list-style-type: none"> • [Job Macro] • [Function Settings] • [Device Settings] • [RESET] • [Logout] • Antenne-aanduiding: verschijnt wanneer de draadloze LAN is ingeschakeld. • [?] Alleen beschikbare knoppen worden weergegeven op het gekozen menu.
2	Titel en bewerking geleiding gebied	Weergeeft de titel van het huidige scherm en voorziet in geleiding voor mogelijk bewerkingen.



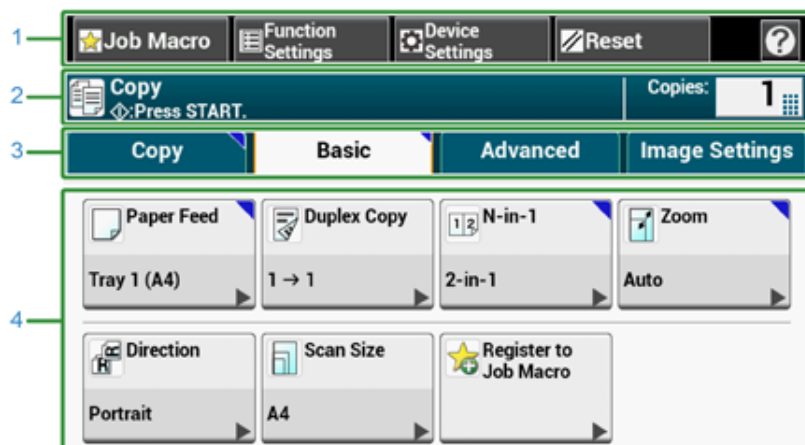

Item	Beschrijving
3	<p>Hoofdgebied</p> <p> Druk om de kopieerfuncties te gebruiken</p> <p> Druk om de scanfuncties te gebruiken.</p> <p> Druk om de afdrukfuncties te gebruiken.</p> <p> Druk om de faxfuncties te gebruiken.</p> <p> De volgende stappen en functies worden getoond.</p> <ul style="list-style-type: none"> • Wijzig Verbruik & Onderhoud (Toners, Afbeeldingsdrums, Banden, Fusers) • Onderhoud en Zorg voor de Machine (Toevoerrollers, LED-kop, Scanlezer)

• Hoe te bekijken het Scherm van Iedere Functie

De volgende beschrijvingen gebruiken het [Basic] label van de kopieer functie als een voorbeeld.







Onderdeel	Beschrijving
1	Stationaire knop gebied Weergeeft knoppen die iedere keer op het scherm verschijnen. Alleen beschikbare knoppen worden weergegeven op het gekozen menu.

Onderdeel	Beschrijving
2	Titel en bewerking geleiding gebied Weergeeft de titel van het huidige scherm en voorziet in geleiding voor mogelijk bewerkingen.
3	Tab labels Weergeeft labels voor tabs. Druk op een label om te wisselen tussen tabs. Wanneer een instelling is veranderd vanaf zijn standaard instelling.  is weergegeven.
4	Hoofd gebied Weergeeft een vooraanzicht van kopieer uitvoer dat wordt geproduceerd met de huidige instellingen. De huidige instelling wordt weergegeven op iedere knop. <Over markeringen op een knop>  : Geeft aan dat een instelling is veranderd vanaf zijn standaard instelling.  : Geeft aan dat een volgende pagina bestaat.  /  : Geeft aan dat de instelling is aangezet of uitgezet.



Met het numerieke toetsenblok kunt u een waarde in het veld met  invoeren.



-  Beschrijvingen van Kopieerschermen
-  Schermbeschrijvingen voor de Scanner
-  Namen en Functies van Scherm Onderdelen voor Printen
-  Namen en functies van schermitems voor faxen

De hoek van het operatorpaneel aanpassen

Het bedieningspaneel kan worden gekanteld voor een betere zichtbaarheid.

- 1 Houd het bedieningspaneel boven in het midden vast en trek het naar voren.



Om het bedieningspaneel weer op zijn oorspronkelijke plaats te zetten, trekt u het bedieningspaneel naar voren tot het niet meer verder kan en duwt u het dan terug.

Tekens invoeren

- Invoeren met het aanraakpaneel
- Numerieke toetsenblok gebruiken voor invoer

Invoeren met het aanraakpaneel

Wanneer u tekens moet invoeren terwijl u een item instelt, wordt het volgende invoerscherm weergegeven.

U kunt hoofdletters en gewone letters invoeren in alfabet, nummer, en symbolen.

• Over het invoerscherm

Het aantal knoppen in de invoerscherm is afhankelijk van de invoer.

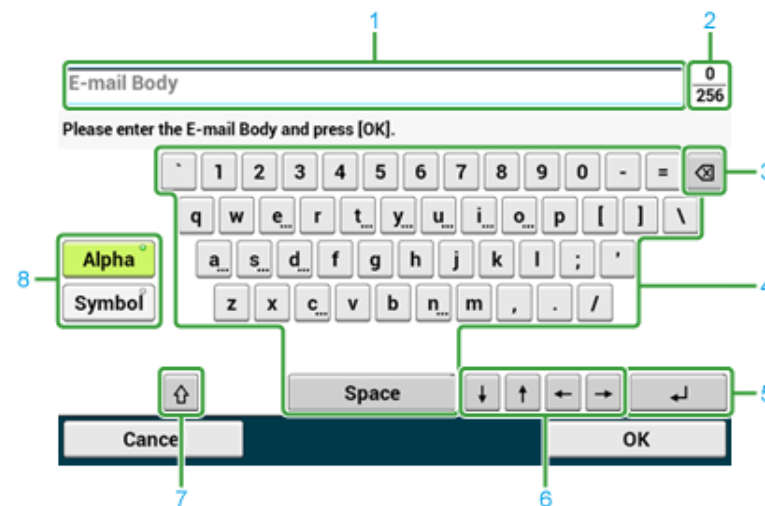

	Item	Beschrijving
1	Veld voor tekstinput	Weergeeft de ingevoerde karakters.
2	Het aantal van ingevoerde karakters/ het maximum aantal karakters dat kan worden ingevoerd.	Geeft het maximum aantal karakters dat kan worden ingevoerd en het aantal van ingevoerde karakters.
3	Backspace-knop	Verwijdert een karakter juist voor de cursor.
4	Karakter paneel	Voert Karakters in Het karakter type wisselt afhankelijk van de invoer methode.

	Item	Beschrijving
5	Return-knop	Plaatst een regeleinde. De knop verschijnt wanneer inhoudstekst van een e-mail wordt ingevoerd.
6	Knop links/knop rechts/knop omhoog/knop omlaag	Verplaatst de cursor naar links, rechts, omhoog of omlaag.
7	Hoofdletter Blokkering	Schakelt tussen de hoofdletters en normale karakters.
8	Knop invoermodus	Wisselt tussen de invoer methode (types van karakters) voor het invoeren van tekst.



Het standaard ingestelde QWERTY-toetsenbord kan in het AZERTY-toetsenbord worden gewijzigd. Als u wilt overschakelen naar het AZERTY-toetsenbord, selecteert u op het aanraakscherm de opties [Manage Unit (Beheer)] > [Keyboard Layout (Toetsenbordindeling)] > [AZERTY].

• Tekens invoeren

- 1 Druk op het aanraak paneel.
- 2 Wanneer de invoer is voltooid, drukt u op [OK] of [Volgende].



Om een diakritisch teken in te voeren, houdt u een tekenknop ingedrukt waarop [...] is weergegeven. Wanneer een diakritisch teken verschijnt, drukt u op het teken dat u wilt invoeren.

Het scherm hieronder toont een afbeelding wanneer u de "a"-knop ingedrukt houdt.

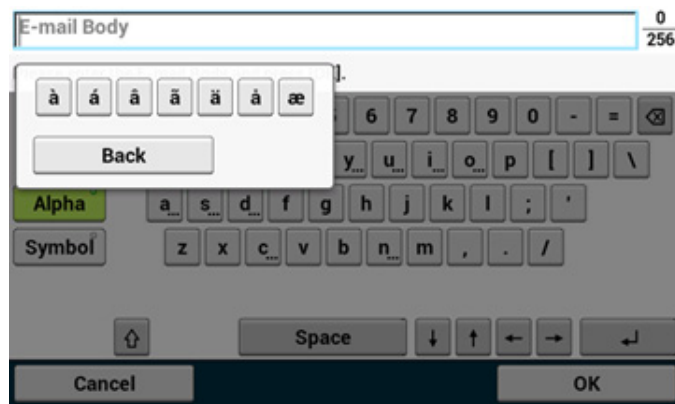

• Het wisselen van de Invoermodus (Nummers ↔ Alfabetische Tekens)

- 1 Druk op [Alpha] of [Symbol].





[RU] kan worden weergegeven bij Russisch en [EL] bij Grieks. Bij andere talen kunnen alleen [Alpha] en [Symbol] worden weergegeven.

• Het wisselen van de Invoermodus (Hoofdletters ↔ Kleine letters)





- 1 Druk op de knop om te wisselen tussen de hoofdletters en normale karakters.

• Een ingevoerd teken verwijderen

- 1 Gebruik de knop  (Backspace) op het aanraakscherm of de knop  (WISSEN) op het bedieningspaneel.

Het karakter voor de cursor (|) is verwijderd.



Zet de cursor rechts van het teken om een ingevoerd teken te verwijderen. Druk op [, [, [] of [] om de cursor te bewegen.

Numerieke toetsenblok gebruiken voor invoer



U kunt de op elke toets vermelde nummers invoeren.



Het is onmogelijk om het alfabet in te voeren.

Voer het alfabet in vanuit het aanraakscherm.

- **Een ingevoerd teken verwijderen**

Om het teken links van de cursor te verwijderen druk op de **C** (CLEAR) knop.
Om tekens te verwijderen die u achtereenvolgend heeft ingevoerd, druk en houd de **C** (CLEAR) knop in.



De machine inschakelen of uitschakelen.

In deze sectie wordt beschreven hoe u het apparaat inschakelt en uitschakelt.

- De machine inschakelen
- De machine uitschakelen.

De machine inschakelen

- 1 Controleer dat er geen documenten zijn geplaatst op de document glasplaat of in de ADF, en de ADF afdekking gesloten is.
- 2 Druk op de vermogen schakelaar voor ongeveer een seconde.



Als de machine is ingeschakeld, licht het ledlampje van de aan/uit-schakelaar op.



3 Het startscherm verschijnt wanneer het apparaat gereed is.

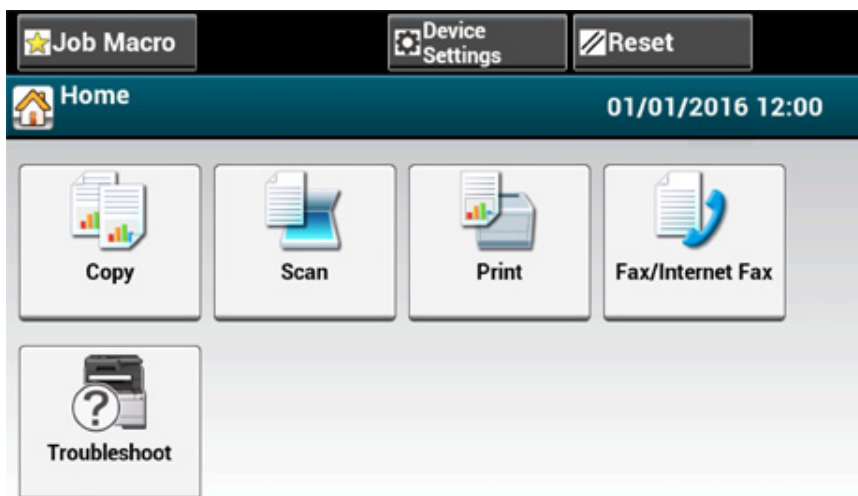

De machine uitschakelen.



- Controleer of het apparaat geen gegevens ontvangt voordat u het uitschakelt.
- Druk en houd de uitschakelknop gedurende 5 seconden of langer in om de machine uit te schakelen. Gebruik deze methode alleen, als er een probleem optreedt.

Voor problemen van deze machine, zie "Problemen verhelpen".

1 Druk gedurende een seconde op de hoofdschakelaar.



Het bericht "Systeem wordt afgesloten. Bevestig status wanneer statuslampje knippert." wordt weergegeven op het aanraakscherm en het ledlampje van de aan/uitschakelaar knippert met een interval van ongeveer één seconde.

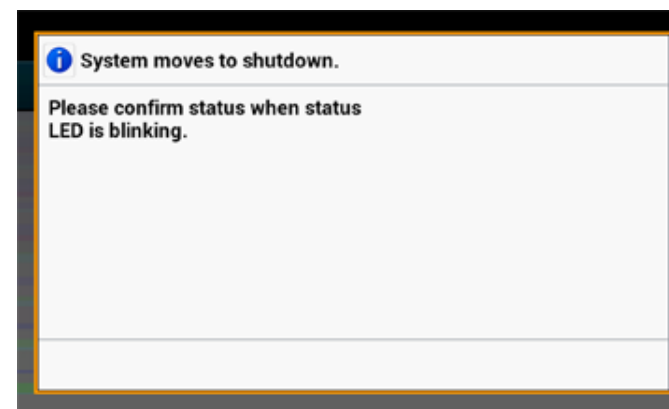

Na een moment, gaat de machine automatisch uit, en de vermogen schakelaar LED lamp gaat uit.

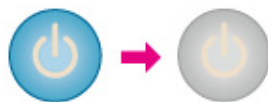

Wat u dient te doen als u deze machine lange tijd niet meer gebruikt

Als u deze machine niet gebruikt voor een langere periode wegens vakantie, reizen of om andere redenen, haal dan de stekker uit het stopcontact.



De machine heeft geen functiestoringen, als het snoer gedurende lange tijd uit het stopcontact blijft (vier weken of meer).

Papier Laden

Dit hoofdstuk geeft informatie over papier dat in een papierlade van dit apparaat kan worden geladen.

Om het type papier en gewicht in te stellen, druk op [Device Settings (Apparaatinstellingen)] > [Paper Setup (Papier Instellingen)] en druk op de lade die u wilt gebruiken en selecteer vervolgens [Media Type (Media Type)] of [Media Weight (Mediagewicht)].

- Papiersoorten die kunnen worden geladen
- Papier in cassettes 1, 2 en 3 plaatsen
- Papier in universele cassette plaatsen
- Papieropslag

Papiersoorten die kunnen worden geladen

- Ondersteunde papiersoorten
- Over papierformaten, gewicht en aantal vellen die men kan plaatsen
- Aanbevolen papier

Ondersteunde papiersoorten

Om hoge-kwaliteit printen uit te voeren, wees er zeker van dat u de ondersteunde papier types die voldoen aan de eisen, zoals materiaal, gewicht, of papier oppervlakte afwerking gebruikt. Gebruik digitaal foto print papier.

Wanneer u print op papier dat niet wordt aanbevolen door Oki Data, controleer de print kwaliteit en de beweging van het papier grondig van te voeren om te verzekeren dat er geen problemen zijn.

• Papiertype

Papiertype	Papierformaat	Papier gewicht
A4	210 x 297	64 tot 220 g/m ² (17 tot 58 lb)
A5	148 x 210	Voor dubbelzijdig afdrukken, 64 tot 176 g/m ² (17 tot 47 lb)
A6	105 x 148	
B5	182 x 257	
B6	128 x 182	Als u papier laadt van 148 mm (5.8 inches) breed of smaller, dan verloopt het afdrukken trager.
B6 Half	64 x 182	
Letter	215,9 x 279,4 (8,5 x 11)	
Legal 13	215,9 x 330,2 (8.5 x 13)	
Legal 13,5	215,9 x 342,9 (8.5 x 13,5)	
Legal 14	215,9 x 355,6 (8.5 x 14)	
Executive	184,2 x 266,7 (7.25 x 10,5)	
Verklaring	(5,5 x 8,5)	
8,5" vierkant	(8,5 x 8,5)	
Folio (210 x 330 mm)	210 x 330	
16K (184 x 260 mm)	184 x 260	
16K (195 x 270 mm)	195 x 270	
16K (197 x 273 mm)	197 x 273	
Indexkaarten	(3 x 5)	
4x6inch	(4 x 6)	
5x7inch	(5 x 7)	

Papiertype	Papierformaat	Papier gewicht
Aangepast formaat	Breedte: 64 tot 216 Lengte: 90 tot 1321	64 tot 220 g/m ² (17 tot 58 lb)

• Envelop

Papiertype	Papierformaat	Papier gewicht
Monarch	98,4 x 190,5 (3.875 x 7,5)	Enveloppen moeten uit papier van 85 g/m vervaardigd zijn ² (24 pond), en de flappen moeten gevouwen zijn.
Com-9	98,4 x 225,4 (3.875 x 8,875)	
Com-10	104,8 x 241,3 (4.125 x 9,5)	
DL	110 x 220 (4.33 x 8,66)	
C5	162 x 229 (6.4 x 9)	

• Etiket

Papiertype	Papierformaat	Papier gewicht
A4	210 x 297	0,1 tot 0,2 mm
Letter	8,5 x 11 (215,9 x 279,4)	

• Ander soort papier

Papier type	Papierformaat	Papier gewicht
Papier voor gedeeltelijk afdrukken	Zoals gewoon papier.	64 tot 220 g/m ² (17 tot 58 lb)
Gekleurd papier	Zoals gewoon papier.	64 tot 220 g/m ² (17 tot 58 lb)

Over papierformaten, gewicht en aantal vellen die men kan plaatsen

Hieronder ziet u de beschikbare papierformaten en -soorten en de capaciteit van de cassettes.

• Lade 1

Beschikbaar papierformaat	Lade capaciteit	Papier gewicht
A4 A5 A6* ¹ B5 B6* ¹ Letter Legal (13 inches) Legal (13,5 inches) Legal (14 inches) Executive Overzicht* ¹ 8,5" vierkant (8,5 x 8,5 inch) Folio (210 x 330 mm) 16K (184 x 260 mm) 16K (195 x 270 mm) 16K (197 x 273 mm) Aangepast* ²	250 vellen (als papiergewicht 80 g/m is ²)	Licht (64 tot 74 g/m ²) Medium licht (75 tot 82 g/m ²) Middel (83 tot 90 g/m ²) Gemiddeld zwaar (91 tot 104 g/m ²) Zwaar (105 tot 120 g/m ²) Ultra zwaar1 (121 tot 176 g/m ²)

*1 Papierformaat dat niet kan worden gebruikt voor dubbelzijdig afdrukken.

*2 Breedte: 100 tot 216 mm (3,9 tot 8,5 inches), Lengte: 148 tot 356 mm (5,8 tot 14 inches)

• Lade 2/3 (Optioneel)

Beschikbaar papierformaat	Lade capaciteit	Papier gewicht
A4 A5 B5 Letter Legal (13 inches) Legal (13,5 inches) Legal (14 inches) Executive 8,5 SQ (8,5 x 8,5 inches) Folio (210 x 330 mm) 16K (184 x 260 mm) 16K (195 x 270 mm) 16K (197 x 273 mm) Aangepast* ¹	530 vellen (als papiergewicht 80 g/m is ²)	Licht (64 tot 74 g/m ²) Medium licht (75 tot 82 g/m ²) Gemiddeld (83 tot 90 g/m ²) Gemiddeld zwaar (91 tot 104 g/m ²) Zwaar (105 tot 120 g/m ²) Ultra Zwaar 1 (121 tot 176 g/m ²)

*1 Breedte: 148 tot 216 mm (5,8 tot 8,5 inches), Lengte: 210 tot 356 mm (8,3 tot 14 inches)

• Multifunctionele lade

Beschikbaar papierformaat	Lade capaciteit	Papier gewicht
A4	100 vellen	Licht
A5	(als papiergewicht 80 g/m ²)	(64 tot 74 g/m ²)
A6 ^{*1}	10 vellen (enveloppen)	Medium licht
B5		(75 tot 82 g/m ²)
B6 ^{*1}		Middel
B6 Half ^{*1}		(83 tot 90 g/m ²)
Letter		Gemiddeld zwaar
Legal (13 inches)		(91 tot 104 g/m ²)
Legal (13,5 inches)		Zwaar
Legal (14 inches)		(105 tot 120 g/m ²)
Executive		Ultra zwaar1
Overzicht ^{*1}		(121 tot 176 g/m ²)
8,5 SQ (8,5 x 8,5 inches)		Ultra zwaar2
Folio (210 x 330 mm)		(177 tot 220 g/m ²)
16K (184 x 260 mm)		
16K (195 x 270 mm)		
16K (197 x 273 mm)		
Indexkaart (3 x 5 inch) (7,62 cm x 12,70 cm) ^{*1}		
4x6inch ^{*1}		
5x7inch ^{*1}		
Aangepast ^{*2}		
Com-9 ^{*1}		
Com-10 ^{*1}		
Monarch ^{*1}		
DL ^{*1}		
C5 ^{*1}		

*1 Papierformaat dat niet kan worden gebruikt voor dubbelzijdig afdrukken.

*2 Breedte: 64 tot 216 mm (2,5 tot 8,5 inches), Lengte: 90 tot 1.321 mm (3,5 tot 52 inches)

Aanbevolen papier

De machine zal een variëteit aan print media behandelen, inclusief een bereik aan papier gewichten en groottes. Dit deel beschrijft hoe te kiezen en gebruiken media. Om de beste prestatie te verkrijgen, gebruik 75 tot 90 g/m² gewoon papier dat is ontworpen voor gebruik in kopieerapparaten en laserprinters. Sterk gegaufreerd papier of papier met zeer grove textuur wordt afgeraden. Voor-afgedrukt stationair kan worden gebruikt, maar de inkt moet niet afwijken wanneer blootgesteld aan de hoge fixeertemperaturen gebruikt in het print proces.

• Enveloppen

Enveloppen moeten vrij zijn van vouwen, kreuken of andere vervormingen. Ze moeten ook van het rechthoekige type zijn met flap voorzien van lijm die is bestand tegen de hete rol druk fixeert eenheid in de machine. Vensterenveloppen zijn niet geschikt.

• Etiketten

Etiketten moeten eveneens geschikt zijn voor kopieer apparaten en laser printers, waarbij het rugvel volledig moet bedekt zijn met etiketten. Andere soorten etiketten kunnen de machine beschadigen doordat ze loskomen tijdens het afdrukken.

Papier in cassettes 1, 2 en 3 plaatsen

De procedure voor het plaatsen van papier in cassette 1 wordt als voorbeeld gebruikt. Dezelfde procedure geldt ook voor cassettes 2 en 3 (optioneel).

- 1 Trek de papier cassette uit.

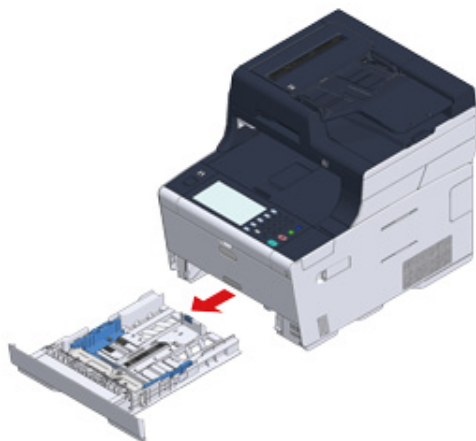

- 2 Schuif de papiergeleider (a) naar de breedte van het te plaatsen papier.

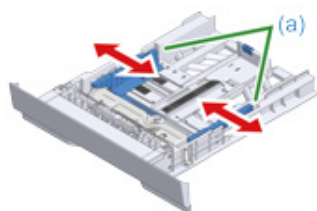

- 3 Schuif de papierstopper (b) naar de lengte van het te laden papier.

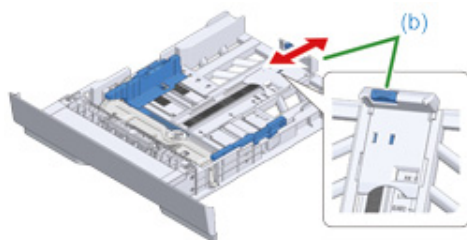

- 4 Schud een stapel papier goed, en lijn de hoeken van het papier uit.

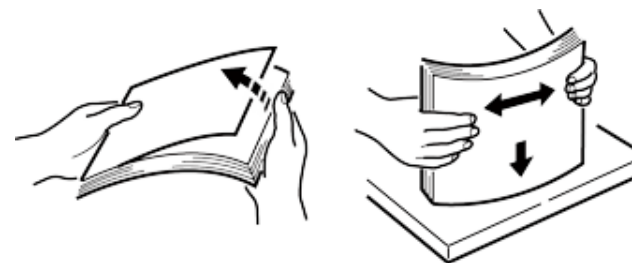

- 5 Plaats papier met de afdrukzijde naar beneden gericht.



Plaats geen papier boven de aanduiding "▽" markering van de papier geleiding.

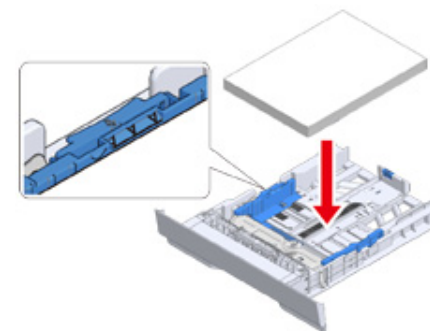

- 6 Zet de papiergeleider tegen het papier.

7 Druk de papier cassette aan totdat het stopt.



8 Druk [Device Settings (Apparaatinstelling.)] op het aanraakpaneel.

9 Druk op [Paper Setup (Papierinstellingen)].

10 Druk op de lade waarin het papier is geladen.

11 Stel [Paper Size (Papierafmetingen)], [Media Type (Media Type)] en [Media Weight (Mediagewicht)] in.

12 Druk op [Back (Terug)] tot het startscherm wordt weergegeven.

Papier in universele cassette plaatsen



- Het papier niet naar beneden duwen of het papier vasthouden of eraan trekken tijdens het printen op de papertoevoer van de multifunctionele lade. Om te stoppen met printen opent u de uitvoerlade. Voor instructies over het verwijderen van papier zie "Als een Papieropstopping zich voordoet".
- Als u de universele cassette te hard opent en sluit, kan de papierinvoerrol van de universele cassette vallen en de plaatsing van papier hinderen. Mocht de papierinvoerrol van de universele cassette gevallen zijn, heft u de papierinvoerrol van de universele cassette op voordat u het papier plaatst.

1 Open de universele cassette naar voren toe door uw vingers in de voorste uitsparing te plaatsen.



2 Trek de papiersteun uit door het middelste deel ervan vast te pakken en eraan te trekken.



- 3** Open de sub ondersteuning



- 4** Pas de papier geleider van de handmatige invoer aan de breedte van het te plaatsen papier aan.



- 5** Zorg ervoor dat de papierinvoerrol goed blijft zitten.
Als de papierinvoerrol is gevallen, duwt u de rol naar boven en zet u deze vast.

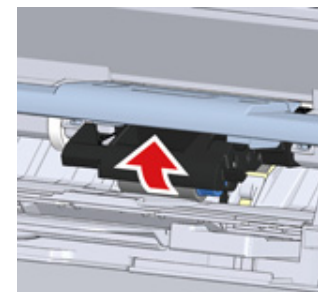

- 6** Plaats het papier met de afdrukzijde naar boven omhoog totdat de hoek de papier invoer ingang raakt.



Plaats geen papier boven de aanduiding "▽" markering.



Wanneer een printer in de energiespaarstand staat, drukt u op de knop  (Energiespaarstand) om de printer uit deze stand te halen.

- 7** Stel [Paper Size (Papierafmetingen)], [Media Type (Media Type)] en [Media Weight (Mediagewicht)] op het papierinstelscherm in.

- 8** Druk op [Close (Sluiten)].



- Laad geen papier in verschillende formaten, soorten of gewichten.
- Wanneer u vellen papier toevoegt, haalt u het geplaatste papier uit de universele cassette, legt u beide stapels papier netjes op elkaar en plaatst u deze stapel opnieuw in de cassette.
- Plaats geen voorwerpen, behalve papier, in de MP-lade.

Papieropslag

Bewaar papier onder de volgende omstandigheden om de kwaliteit te handhaven.

- In een kast of op een andere droge en donkere plaats
- Op een vlak oppervlak
- Temperatuur: 20°C
- Vochtigheid: 50% RV (relatieve vochtigheid)

Sla geen papier op in onderstaande plaatsen:

- Rechtstreeks op de vloer
- Waar het papier wordt blootgesteld aan direct zonlicht
- In de buurt van de binnenzijde van een buitenmuur
- Op een oneffen oppervlak
- Op een plaats waar statische elektriciteit kan worden opgewekt
- Waar de temperatuur veel te hoog oploopt en de temperatuur snel verandert
- Nabij deze machine, airconditioner, verwarming of leiding



- Pak papier niet uit totdat u het gaat gebruiken.
- Laat papier niet voor een lange tijd uitgepakt achter. Door dit te doen kan resulteren in print problemen.
- Afhankelijk van het gebruikte papier voor de afdrukken, de omgeving en opslagomstandigheden kan de afdrukkwaliteit verminderen of zijn de afdrukken gekruld

Een document instellen

Dit hoofdstuk beschrijft hoe u het document op deze machine instelt.

- Over documenten die men kan instellen
- Plaatsen in de ADF
- Plaatsen op de glasplaat

Over documenten die men kan instellen

• Over waar een document in te stellen

Plaats een document in de automatische documentinvoer of op de glasplaat wanneer u een document wilt kopiëren, scannen of faxen.

• ADF

Te scannen formaat	A4, A5, A6, B5, B6, Letter, Legal 13/13.5/14, Executive, Statement, 8.5 SQ, Folio
Papiercapaciteit	50 vellen (80 g/m ²) of maximale hoogte van 5 mm (0,2 inch)
Papiergewicht	60 tot 105 g/m ² (16 tot 28 lb)

• Glasplaat

Te scannen formaat	A4, A5, A6, B5, B6, Letter, Executive, Statement, 8.5 SQ
Documentdikte	Tot 20 mm



Dubbelzijdig scannen kan niet bij A6.



Voor documenten waarop plakmiddelen, inkt, of correctie vloeistof is gebruikt, wees er zeker van dat zij volkomen opgedroogd zijn voor het instellen.

• Documenten die niet in de automatische documentinvoer kunnen worden geplaatst

U kunt de volgende documenten niet in de ADF instellen. Plaats het document op de glasplaat.

- Documenten met gaten of scheuren
- Gevouwen of beschadigde documenten
- Documenten met vouwlijnen of slecht gekruld of geroelde documenten
- Vochtige documenten
- Documenten door statische elektriciteit aan elkaar zijn vastgeplakt
- Carbon doorgedrukte documenten
- Kleding, metalen vellen, OHP films
- Geniete, geknipte, geplakte documenten of documenten met post-its
- Documenten die met elkaar zijn geplakt, of documenten met lijm
- Glanzende documenten

- Bedekte documenten
- Documenten die nog nat zijn door inkt of correctievloeistof

Observeer het volgende om schade aan de document glasplaat te voorkomen.

- Wanneer u een dik document scant, druk het niet op de document glasplaat.
- Plaats een hard document voorzichtig.
- Stel niet een document in die scherpe uitsteeksels heeft.

- **Het scanvlak**

Tekst of afbeeldingen binnen het gebied van 2 mm vanaf de randen van standaardpapier kan niet worden gescand.

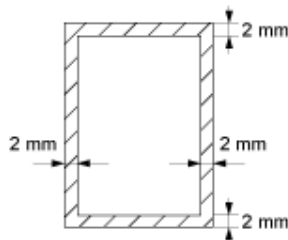

Plaatsen in de ADF



Schud geen stapel documenten op de klep van de automatische documentinvoer.

Anders kan de documentinvoerrol van de automatische documentinvoer vallen en de plaatsing van documenten hinderen.

- 1 Open de ADF-klep.



- 2 Duw de documentinvoerrol in de klep van de automatische documentinvoer.



3 Sluit de ADF-klep.



4 Plaats een document met de voorkant omhoog in de ADF.

Als [Direction (Richting)] is ingesteld op [Landscape (Liggend)], plaatst u het document zodanig dat de linkerrand eerst in de automatische documentinvoer wordt getrokken.



Als [Direction (Richting)] is ingesteld op [Portrait (Staand)], plaatst u het document zodanig dat de bovenrand eerst in de automatische documentinvoer wordt getrokken.



5 Lijn de document geleiders uit naar de document breedte.



- Als u vaak problemen met de invoer van documenten ondervindt wanneer documenten via de automatische documentinvoer worden verzonden, vermindert u het aantal pagina's van de documenten.
- U kunt documenten van maximaal 50 vellen (80 g/m²) en 5 mm hoog laden ongeacht het formaat.
- Als de documenten die u in de automatische documentinvoer gaat plaatsen gekruld zijn, past u de documentgeleiders aan de breedte van het document aan.



Plaatsen op de glasplaat

- 1 Open het deksel van de glasplaat.
- 2 Plaats een document met afdrukszijde naar beneden op de glasplaat.
Als [Direction (Richting)] is ingesteld op [Portrait (Staand)], lijnt u de bovenrand van het document uit met de linkerbovenhoek van het glas.



Als [Direction (Richting)] is ingesteld op [Landscape (Liggend)], lijnt u de rechterrand van het document uit met de linkerbovenhoek van het glas.



Druk niet krachtig op de glasplaat.



- 3 Sluit voorzichtig de klep van de glasplaat.



Sluit de klep voor de documenten voorzichtig.

Anders kan de documentinvoerrol van de automatische documentinvoer vallen en de plaatsing van documenten hinderen.

Als de documentinvoerrol van de automatische documentinvoer is gevallen, opent en sluit u de klep van de automatische documentinvoer.

4

Kopiëren

Kopiëren

Kopiëren annuleren

Geef het Aantal Kopiëen aan

Beschrijvingen van Kopieerschermen

Kopiëren

- 1 Druk op [Copy (Kopiëren)] op het aanraakscherm of op de knop (KOPIËREN) op het bedieningspaneel.

De aanraak paneel weergave wisselt naar het kopieer bovenste scherm.

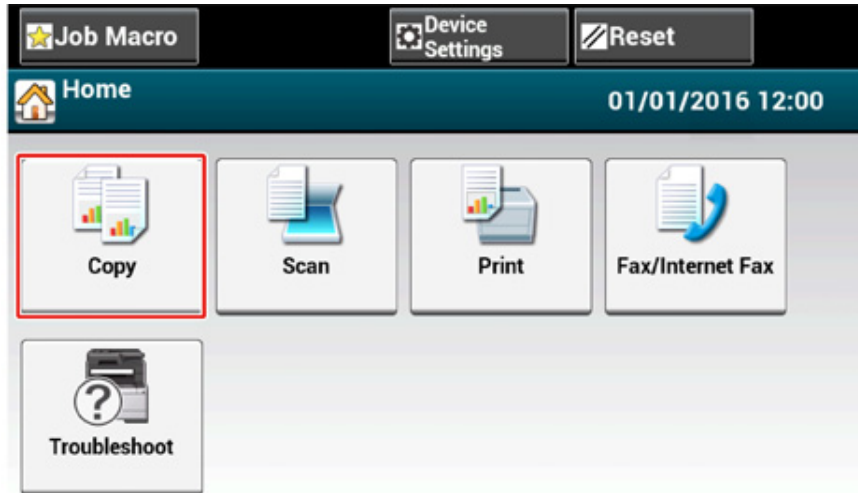

- 2 Stel een document in bij de ADF of op de document glasplaat.
- 3 Stel de kopieerinstelling in wanneer nodig.

- Nuttige functies (Uitgebreide gids)
- Voor een betere afwerking (Uitgebreide gids)
- Kleurinstellingen (Uitgebreide gids)

Geavanceerde Kopieerinstellingen (Uitgebreide gids)

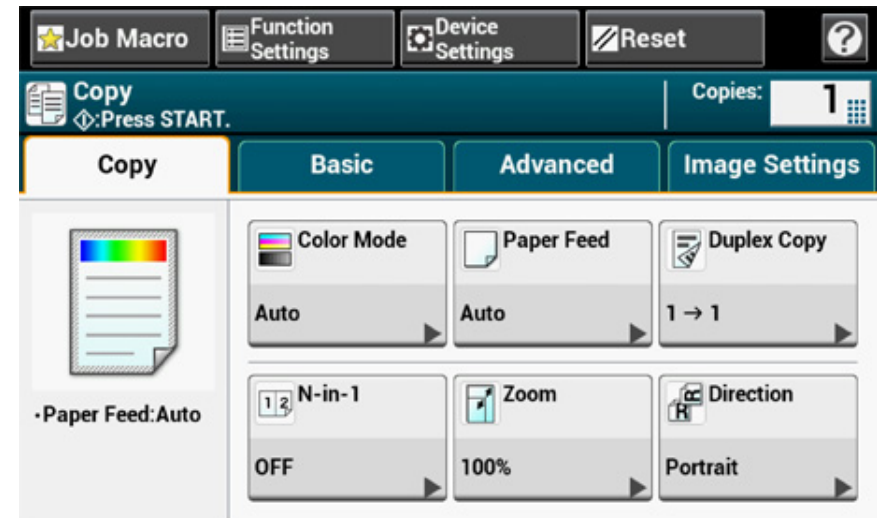

- 4 Druk op de (START) knop.

Kopiëren annuleren

U kunt het kopiëren afzeggen voordat een boodschap wordt weergegeven om u te informeren dat het kopiëren gereed is.

- 1 Druk op de  (STOP) knop wanneer u het document scant.



Geef het Aantal Kopiëren aan

- 1 Druk op [Copy (Kopiëren)] op het aanraakscherm of op de knop (KOPIËREN) op het bedieningspaneel.
- 2 Stel een document in bij de ADF of op de document glasplaat.
- 3 Gebruik het numerieke toetsenblok of de numerieke knoppen om het aantal kopieën in te voeren.



- U kunt het aantal exemplaren van 1 tot 999 invoeren.
- Wanneer u een onjuiste waarde invoert, druk op de **C** (CLEAR) knop, en voer dan de juiste waarde in.

- 4 Druk op de **START** knop.



-  Sorteren Iedere Set in Pagina Volgorde (Sorteren) (Uitgebreide gids)

Beschrijvingen van Kopieerschermen

- Namen en functies van scherm-items voor kopiëren

Namen en functies van scherm-items voor kopiëren

- [Copy] Label

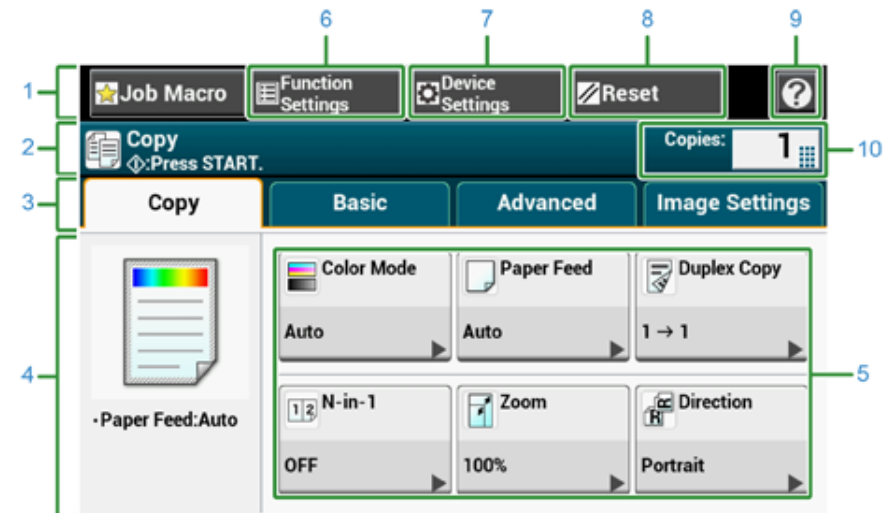

	Onderdeel	Beschrijving
1	Stationaire knop gebied	Weergeeft knoppen die iedere keer op het scherm verschijnen.
2	Titel en bewerking geleiding gebied	Weergeeft de titel van het huidige scherm en voorziet in geleiding voor mogelijk bewerkingen.
3	Tab labels	Weergeeft labels voor tabs. Druk op een label om te wisselen tussen tabs.
4	Hoofd gebied	Weergeeft een vooraanzicht van kopieer uitvoer dat wordt geproduceerd met de huidige instellingen.
5	Afkorting knoppen	Weergeeft afkort iconen voor gebruik van bepaalde functies. De schermafbeelding toont de standaard fabrieksinstelling. Snelkoppeling knoppen op het scherm kunnen naar eigen behoefte worden aangepast. Raadpleegt u Hoe het aanraakpaneel aan te passen (Uitgebreide gids).
6	Functie instellingen	Weergeeft de huidige instellingen De instelling kan worden veranderd voor bepaalde functies.
7	Apparaat Instellingen	Specificeert verschillende instellingen zoals Beheerder Instelling.
8	Reset	Zet de instellingen terug voor de huidige kopieer taak naar hun standaard instellingen.

	Onderdeel	Beschrijving
9		Weergeeft Help onderwerpen.
10	Kopieën	Specificeert het aantal kopieën om te maken.

• [Basic] Label

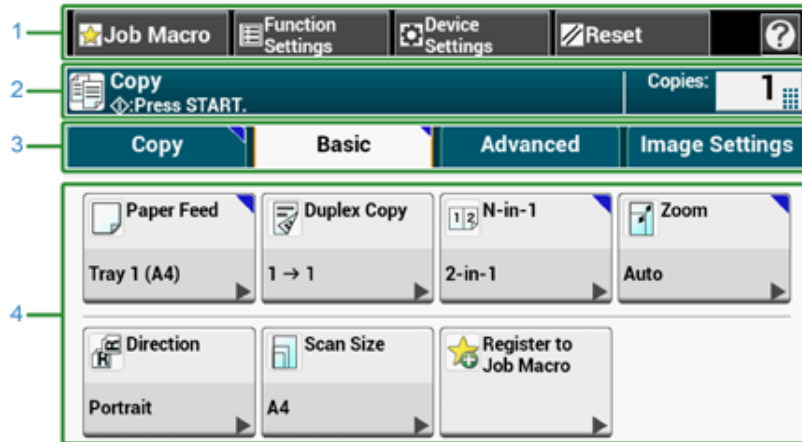

	Onderdeel	Beschrijving
1	Papierinvoer	Specificeert de lade om het kopieer papier te plaatsen.
2	Dubbele Kopie	Maakt kopieën op beide zijden van het papier.
3	N-in-1	Combineert meerdere pagina's op een vel papier.
4	Zoomen	Specificeert de zoom ratio voor het maken van vergrote of gereduceerde kopieën.
5	Richting	Hiermee geeft u de richting volgens het document op, Bovenrand boven of Bovenrand links.
6	Scanformaat	Specificeert het scanformaat overeenkomstig het documentformaat.
7	Registreren naar taakmacro	Registreert huidige instellingen naar Taak Macro.

• [Advanced] Label

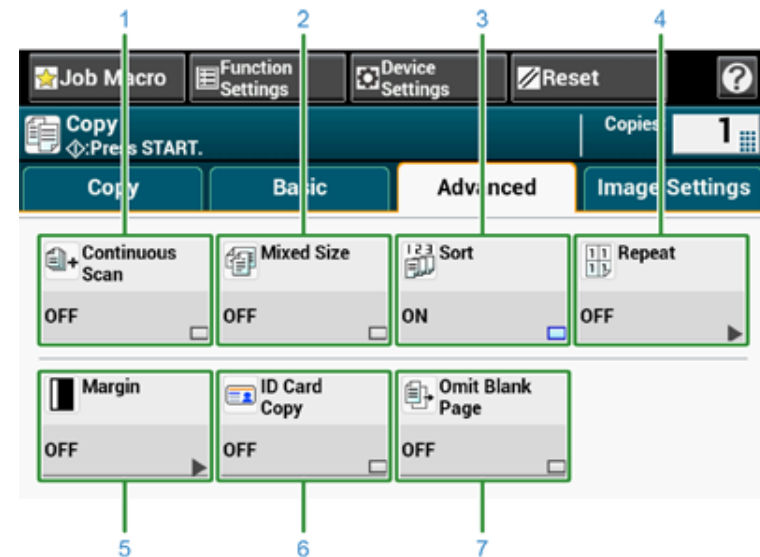

	Onderdeel	Beschrijving
1	Continue Scan	Scant meerdere sets van documenten als een enkele kopieer taak.
2	Gemengd formaat	Scant meerdere documenten die dezelfde breedte hebben maar verschillende lengtes in de ADF, zodat zij kunnen worden gekopieerd op hun respectievelijke papier groottes.
3	Sorteer	Sorteert meerdere sets van kopieën in dezelfde pagina volgorde als het document.
4	Herhalen	Hiermee kopieert u meermaals hetzelfde document op één zijde van een vel papier (2/4/8 keer).
5	Marge	Specificeert bovenkant, onderkant, rechter, of linker marge op een geprinte kopie.
6	ID Kaart Kopie	Kopieert beide zijden van een ID kaart, zoals een rijbewijs, op een zijde van een vel papier.
7	Overslaan lege pagina's	Slaat lege pagina's over bij het kopiëren.

• [Image Settings] Label

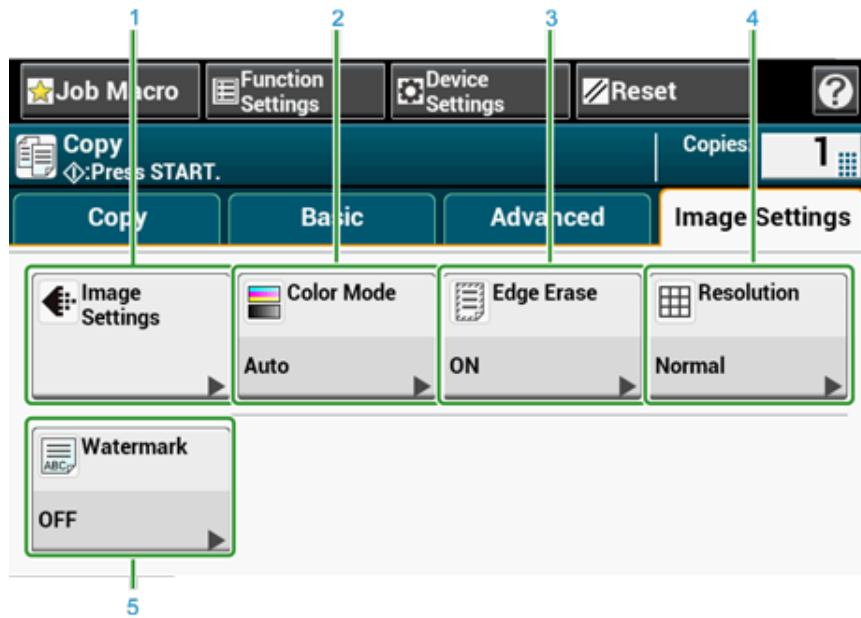

Onderdeel	Beschrijving
1	Afb. instellingen Hiermee geeft u de volgende beeldinstellingen op: Documenttype, Achtergrondverwijdering, Toon-Via Verwijdering, Dichtheid, Contrast, Tint, Verzadiging en RGB.
2	Kleurmodus Specificeert kleurmodus voor het kopiëren van documenten.
3	Randverwijdering Elimineert de zwarte schaduw die mogelijk zichtbaar wordt rond de randen op de gescande afbeelding, wanneer men bijvoorbeeld een boek scant.
4	Resolutie Specificeert de resolutie waarmee een document gescand wordt.
5	Watermerk Zet een stempel op de tekst tijdens het kopiëren.

• [Function Settings] Scherm

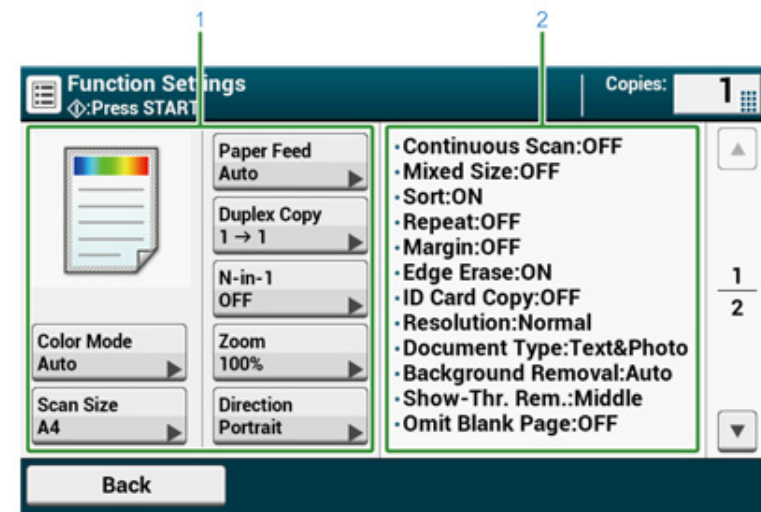

Onderdeel	Beschrijving
1	Instellen weergave gebied 1 Weergeeft de huidige instellingen voor weergegeven onderdelen.
2	Instellen weergave gebied 2 Toont een instellingslijst, die niet in de eerste rij op het instellingsscherm 1 voorkomt.

5

Scannen

- Gescande gegevens als een emailbijlage versturen**
- Gescande Gegevens in een Gedeelde Map Opslaan**
- Scannen annuleren**
- Schermbeschrijvingen voor de Scanner**

Gescande gegevens als een emailbijlage versturen

Deze paragraaf beschrijft het verzenden van gescande gegevens als een e-mail bijlage.

- Voordat u Scan Naar E-mail Gebruikt
- E-mailadres invoeren om e-mail te versturen

Voordat u Scan Naar E-mail Gebruikt

Als het apparaat is ingesteld via [Easy Setup (Eenvoudige instelling)] > [E-mail Setting (E-mailinstell.)], slaat u "Voordat u scan naar e-mail gebruikt" over. Als de gegevens niet zijn ingesteld, gebruikt u de volgende procedure voor de instelling.

- 1 Controleer de gegevens voor e-mail door de stappen in "Gegevens van instellingen controleren" te volgen.
- 2 Druk [Device Settings (Apparaatinstelling.)] op het aanraakpaneel.
- 3 Druk op [Eenvoudige instelling].
- 4 Voer de beheerdersnaam en het wachtwoord in en druk vervolgens op [OK (OK)].



De vanuit de fabriek ingestelde beheerdersnaam en het bijbehorende wachtwoord zijn respectievelijk "admin" en "999999". Als na de installatie van het apparaat het beheerderswachtwoord wordt gewijzigd, voert u het bijgewerkte wachtwoord in.

- 5 Druk meermaals op [Skip>> (Over slaan >>)] om [E-mail Setting (E-mailinstell.)] weer te geven.
- 6 Druk op [Next].
- 7 Volg de instructies op het scherm om de gecontroleerde gegevens van stap 1 in te voeren.



 E-mail opstarten (Uitgebreide gids)

E-mailadres invoeren om e-mail te versturen

- 1 Druk op [Scan (Scannen)] op het aanraakscherm of op de knop (SCANNEN) op het bedieningspaneel.
- 2 Stel een document in bij de ADF of op de document glasplaat.
- 3 Druk op [Scan To E-mail].

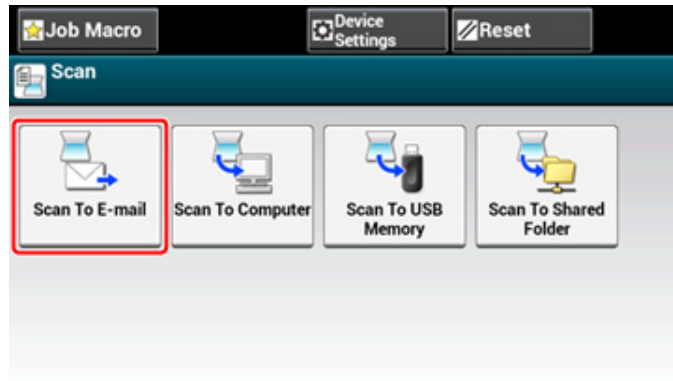

Als het toegangsbeheerd is ingeschakeld en het E-mailadres van de gebruiker die zich op dit moment aanmeldt staat geregistreerd, wordt het E-mailadres van de gebruiker automatisch [To (Ook)] ingevoerd.

- 4 Controleer of het tabblad [Scan To E-mail] is geselecteerd. Om [Cc] of [Bcc] te selecteren, drukt verschillende keren op [To].

- 5 Druk op [Handmatige invoer].

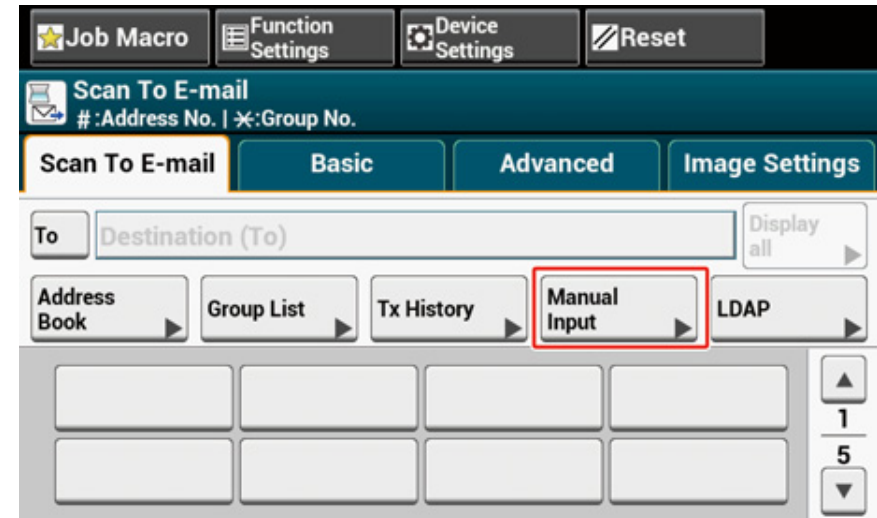

- 6 Voer een e-mailadres in. U kunt maximaal 80 tekens invullen.



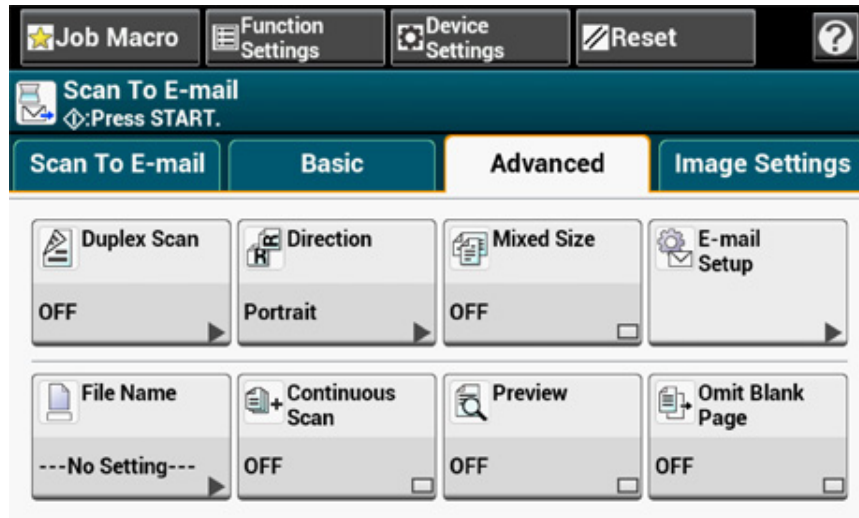

7 Stel scaninstellingen in, indien nodig.



8 Druk op [OK (OK)].

9 Druk op de knop  (START).



-  Een bestemming uit Adresboek of Groepslijst opgeven (Uitgebreide gids)
-  Een bestemming met een One Touch-knop opgeven (Uitgebreide gids)
-  Een bestemming op de LDAP-server zoeken en opgeven (Uitgebreide gids)

Gescande Gegevens in een Gedeelde Map Opslaan

Deze paragraaf beschrijft het opslaan van gescande gegevens in een gedeelde map op een netwerk.

- Een gedeelde map op een computer creëren
- Een bestemming registreren (profiel)
- Hoe de functie Scan naar gedeelde map te gebruiken

Een gedeelde map op een computer creëren



Als u een gedeelde map met de volgende stappen aanmaakt, hebben alle gebruikers toegang tot de gedeelde map waarvan het account in uw computer is gezet.

Maak een gedeelde map op een computer waarop men het gescande document wil opslaan.

- 1 Klik op [Start (Starten)] op de taakbalk van Windows, rechterklik op [Computer (Computer)] en klik vervolgens op [Properties (Eigenschappen)].
- 2 Controleer de naam van [Computer name (Computernaam)].
U hebt de computernaam nodig die u koos toen u de bestemming in de machine registreerde. Schrijf het op.
- 3 Sluit het venster.
- 4 Creëer een map waarin documenten op de computer worden opgeslagen.
- 5 Rechterklik op de aangemaakte map en klik vervolgens op [Properties (Eigenschappen)].
- 6 Klik op het tabblad [Sharing (Delen)] en vervolgens klikt u op [Advanced Sharing (Geavanceerd delen)].
- 7 Selecteer het selectievakje [Share this folder (Deze map delen)] en klik vervolgens op [Permissions (Toestemmingen)].
- 8 Schakel het selectievakje [Allow (Toestaan)] van [Change (Wijzigen)] in [Permissions for Everyone (Toestemmingen voor iedereen)] in en klik vervolgens op [OK (OK)].
- 9 Klik op [OK (OK)].

Een bestemming registreren (profiel)

Maak een gedeelde map en registreer deze als een bestemming op de machine.

Er kunnen maximaal 50 profielen worden geregistreerd.

- 1 Druk op [Device Settings] op het aanraak paneel.
- 2 Druk op [Profile].

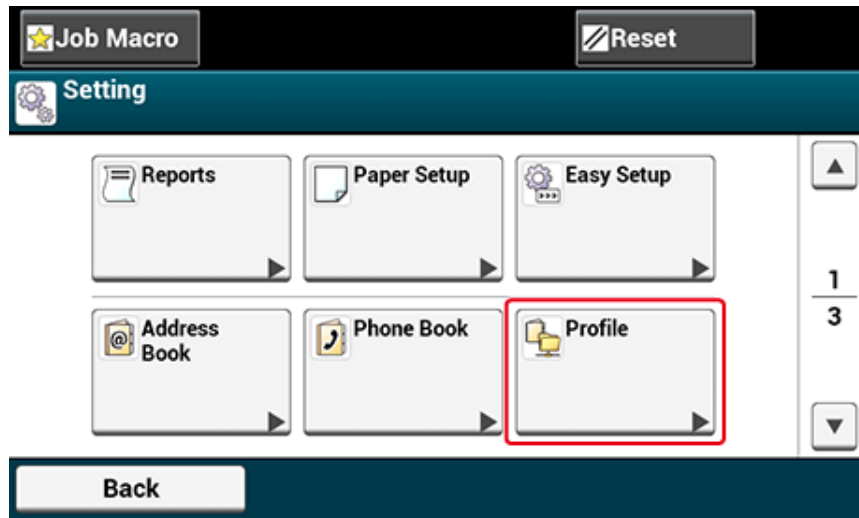

- 3 Kies een nummer, en druk dan op [Register].
- 4 Voer een profiel naam in, en klik dan op [Next].
- 5 Kies een instelling, en druk dan op [Delete].
- 6 Voer de waardes van de verzending bestemming computer naam in en de gedeelde mapnaam in het "\\de verzending bestemming computer naam\de gedeelde map naam" formaat.
Voorbeeld: \\PC1\deel



- Wanneer er geen DNS-server in het netwerk is, kunt u de computer niet specificeren met de computernaam (de computernaam van de verzendingsbestemming). In dit geval, gebruik het IP adres van de computer om in te stellen.

Voorbeeld: \\192.168.0.3\deel

- 7 Druk op [Next].
- 8 Wanneer toegangprivileges zijn ingesteld naar de gedeelde map, voert u de gebruikersnaam en wachtwoord in bij [User Name] en [Password].





- Wanneer domeinbeheer wordt uitgevoerd, voert u "gebruikersnaam@domeinnaam" in.
- Wanneer domein beheer wordt uitgevoerd en u kunt geen verbinding maken zelfs na het invoeren van "Gebruiker naam@domeinnaam", verwijder "@domeinnaam".
- Ook, ga naar de Webpagina van deze machine, kies [Admin Setup] > [Network Menu], en stel dan in de NetBIOS domeinnaam in [Workgroup name] in [NBT].
 - Voor de domeinnaam, controleer met uw netwerk beheerder.

- 9 Druk op [Close (Sluiten)].
- 10 Stel andere onderdelen in wanneer nodig.
- 11 Druk op [OK].

Hoe de functie Scan naar gedeelde map te gebruiken





De gescande gegevens worden naar een PDF-, JPEG-, TIFF- of XPS-bestand geconverteerd en vervolgens naar de gedeelde map verzonden. PDF wordt als fabrieksstandaard ingesteld.

Verbind het apparaat met een netwerk en maak een gedeelde map op de computer voordat u de functie 'Scannen naar gedeelde map' gebruikt.

-  Een LAN-kabel/USB-kabel aansluiten
-  Een gedeelde map op een computer creëren



De volgende procedure gebruikt de fabriek standaard waarde instelling.

- 1** Druk op [Scan (Scannen)] op het aanraakscherm of op de knop  (SCANNEN) op het bedieningspaneel.
- 2** Stel een document in bij de ADF of op de document glasplaat.
- 3** Druk op [Scannen naar gedeelde map].
- 4** Druk op [Profiel selecteren].
Als een profiel niet wordt weergegeven, controleer dan de instellingen Scannen naar gedeelde map.
 Een gedeelde map op een computer creëren
- 5** Selecteer een profiel

Schakel [Preview (Voorbeeld)] op het tabblad [Advanced (Geavanceerd)] in om een voorbeeld van de gescande afbeelding te zien.
- 6** Stel scan instellingen in wanneer nodig.
- 7** Druk op de  (START) knop.

Scannen annuleren

U kunt scannen annuleren, als een bericht wordt weergegeven om u te melden dat men op dat moment daadwerkelijk scant.

- 1 Druk op het bedieningspaneel op de knop  (STOPPEN).



Schermbeschrijvingen voor de Scanner

In deze sectie worden de items van het scherm beschreven.

- Scan Naar E-mail Scherm
- Scan Naar Gedeelde Map Scherm

Scan Naar E-mail Scherm

- [Scan To E-mail (Scannen Naar E-mail)] tabblad

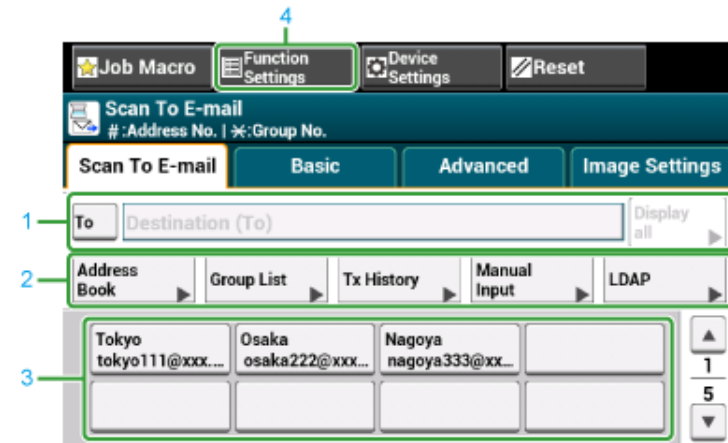

	Item	Takenlijst
1	Bestemming gebied	Selecteer een bestemming voor een e-mailadres. Het geselecteerde e-mailadres verschijnt in dit gedeelte. Wanneer tenminste 1 bestemming is gespecificeerd, kunt u drukken op [Display all] om te bewerken, toe te voegen, of een bestemming te verwijderen.
2	Afkorting knoppen	Geeft snelknoppen weer om bepaalde scanfuncties te gebruiken. De schermafbeelding toont de standaard fabrieksinstelling. Snelkoppeling knoppen op het scherm kunnen naar eigen behoefte worden aangepast. Raadpleeg u Hoe het aanraakpaneel aan te passen (Uitgebreide gids).
3	Eenmaal-drukken knoppen	Weergeeft bestemmingen die zijn toegekend aan eenmaal-drukken knoppen. Druk op een knop om een bestemming toe te voegen.
4	Functie instellingen	Weergeeft de huidige instellingen De instelling kan worden veranderd voor bepaalde functies.

• Tabblad [Basic (Basis)]

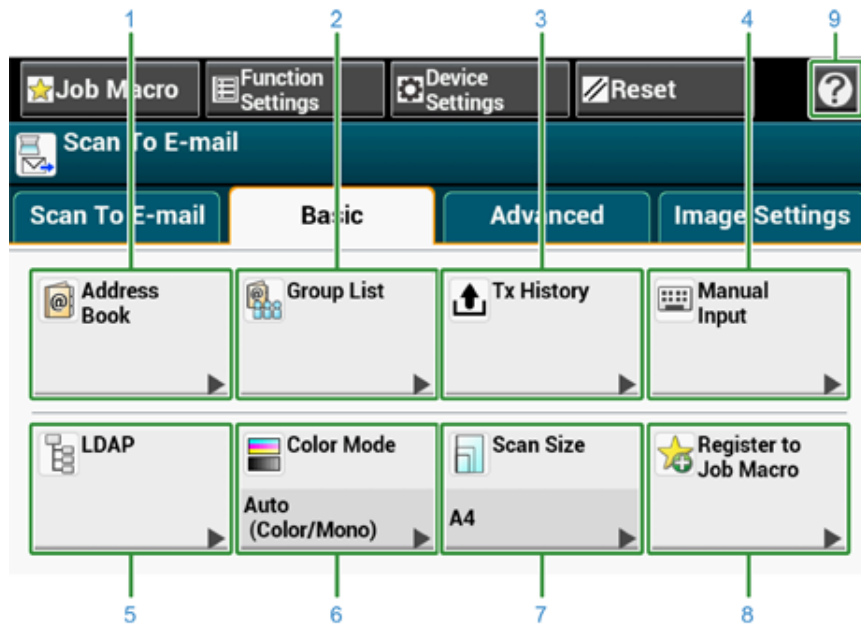

Onderdeel	Beschrijving
1	Adresboek Weergeeft e-mail adressen geregistreerd in het Adres Boek. Kies een e-mail adres als een bestemming vanaf het Adres Boek.
2	Groep lijst Weergeeft een lijst van groepen waarin e-mail adressen worden geregistreerd. Kies een groep als een bestemming vanaf de Groep Lijst.
3	Tx Geschiedenis Weergeeft een verzending geschiedenis. Kies een bestemming vanaf de verzending geschiedenis.
4	Handmatige invoer Voer een e-mail adres handmatig in om het te gebruiken als een bestemming.
5	LDAP Zoek naar een e-mail adres vanaf de LDAP server om het te gebruiken als een bestemming. Er zijn twee zoek methodes: Smpel Zoeken en Geavanceerd Zoeken.
6	Kleurmodus Specificeert kleurmodus om een document te scannen.
7	Scanformaat Geeft het scanformaat op wanneer u een document scant.
8	Registreren naar taakmacro Registreert huidige instellingen naar Taak Macro.

Onderdeel	Beschrijving
9	 Weergeeft Help onderwerpen.

• Tab [Advanced (Geavanceerd)]

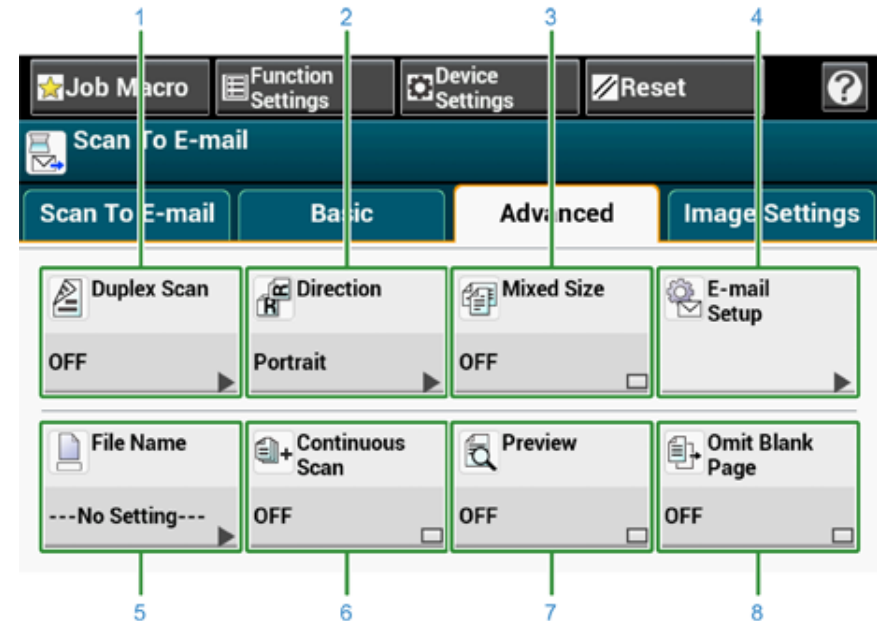

Onderdeel	Beschrijving
1	Dubbelzijdig scannen Specificeert dubbel scannen. Stel deze functie in wanneer u beide zijden van een document scant.
2	Richting De oriëntatie van de afbeeldingen specificeren.
3	Gemengd formaat Scant documenten met verschillende afmetingen.
4	E-mailsetup Geeft een email-adres op als een antwoordbestemming. Als de ontvanger de ontvangen e-mail beantwoordt, wordt het antwoord verzonden naar het email-adres dat hier opgegeven is. Specificeert het onderwerp van de e-mail. Specificeert de hoofdtekst van de e-mail.
5	Bestandsnaam Specificeert de bestandsnaam voor het gescande bestand. Wanneer niet gespecificeerd, zal het bestand genaamd worden volgens de fabriek standaard instelling.
6	Continue Scan Scant meerdere documenten als een enkele taak.

	Onderdeel	Beschrijving
7	Preview	Geeft aan of er een voorbeeld van gescande afbeeldingen getoond zal worden.
8	Overslaan lege pagina's	Slaat lege pagina's over bij het scannen.

• Tabblad [Image settings (afbeeldings instell)]

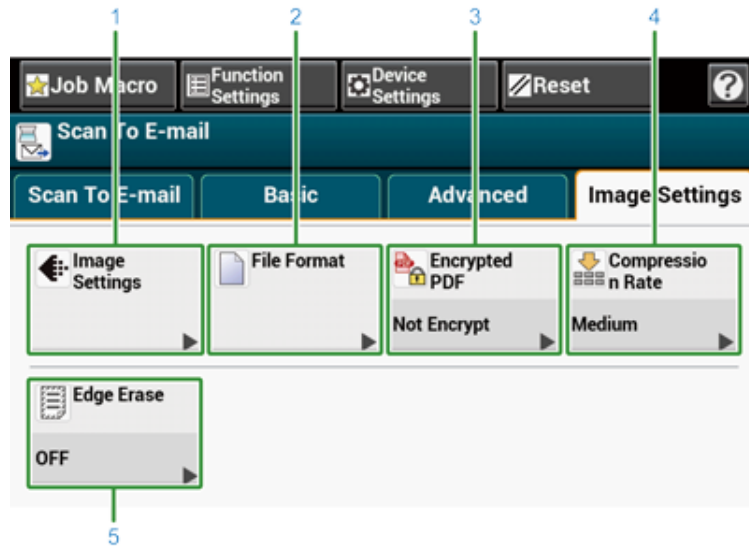

	Onderdeel	Beschrijving
1	Afbeelding instellingen	Specificeert de volgende beeldinstellingen: dichtheid, documenttype, resolutie, achtergrondverwijdering, toon-via verwijdering, contrast, kleurtint, verzadiging en RGB.
2	Bestandsformaat	Specificeert een bestandsformaat voor het gescande bestand.
3	Gecodeerde PDF	Creëert een gecodeerd (beveiligd met wachtwoord) gescand bestand. Deze functie is alleen beschikbaar als het bestandsformaat op PDF of HC-PDF is ingesteld.
4	Compressie ratio	Specificeert een compressie niveau voor het gescande bestand.
5	Rand wissen	Elimineert een zwarte schaduw die kan verschijnen rond de hoeken van het gescande bestand tijdens scannen van, bijvoorbeeld, een boek.

• [Function Settings (Functie-instellingen)] > tabblad [Destination (Bestemming)]

Voeg toe, bewerk of verwijder een bestemming waarnaar een fax is verzonden.

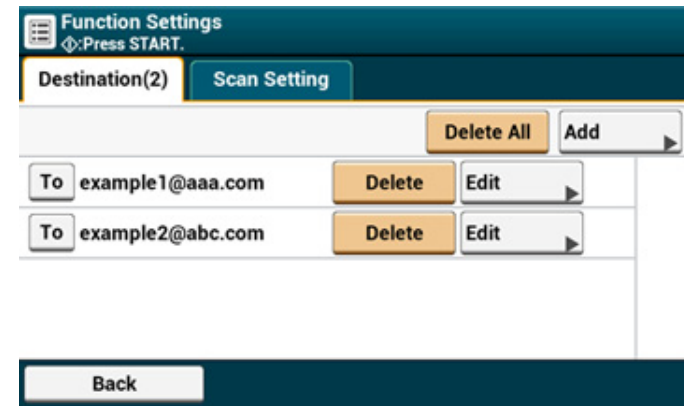

• [Function Settings (Functie-instellingen)] > tabblad [Scan Setting (Scaninstelling)]

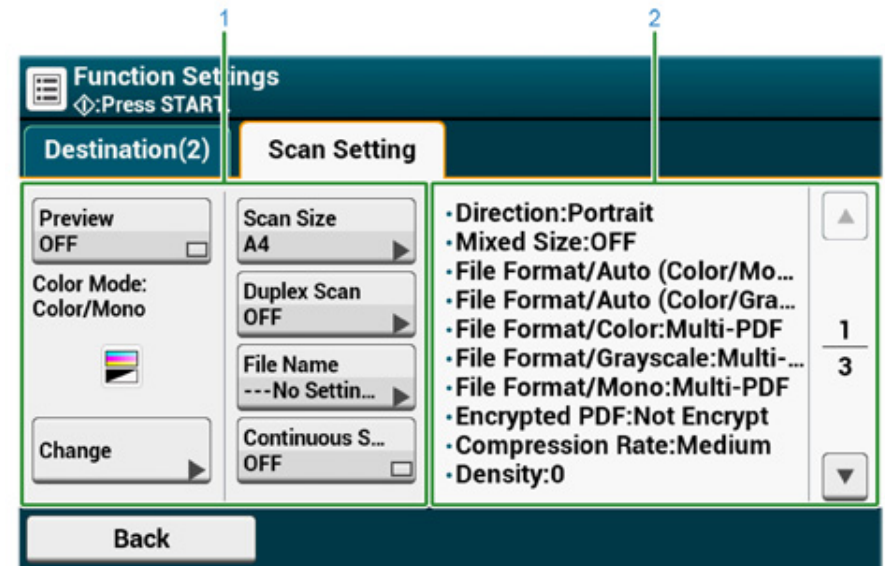

	Item	Takenlijst
1	Instellen weergave gebied 1	Weergeeft de huidige instellingen voor weergegeven onderdelen.
2	Instellen weergave gebied 2	Weergeeft een lijst van instellingen die niet zijn ingesteld door onderdelen weergegeven in instelling weergave gebied 1.

Scan Naar Gedeelde Map Scherm

- [Scan To Shared Folder (Scan naar gedeelde map)] tabblad

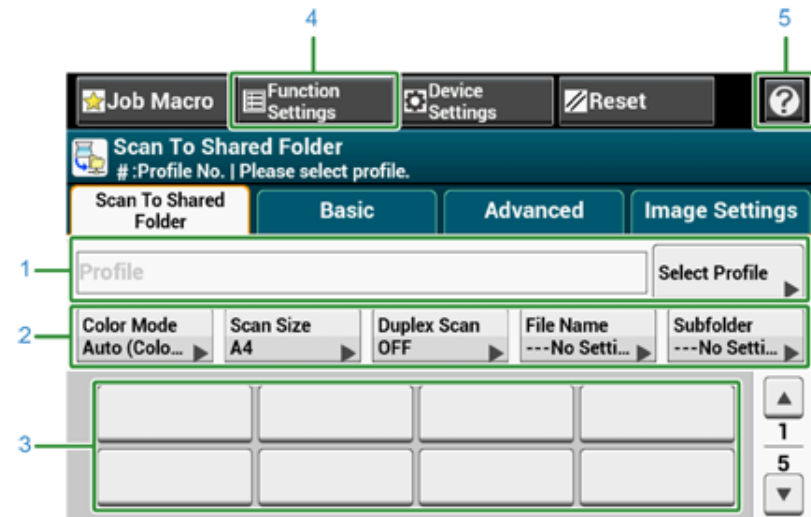

	Item	Takenlijst
1	Profielgedeelte	Selecteer een doelprofiel in [Profiel selecteren]. Het geselecteerde profiel verschijnt in dit gedeelte.
2	Afkorting knoppen	Geeft snelkoppelingen weer om bepaalde scanfuncties te gebruiken. De scherm afbeelding toont de fabriek standaard instelling. De instelling kan worden veranderd via Beheerder Instelling.
3	Eenmaal-drukken knoppen	Weergeeft bestemmingen die zijn toegekend aan eenmaal-drukken knoppen. Druk op een knop om een bestemming toe te voegen.
4	Functie instellingen	Weergeeft de huidige instellingen De instelling kan worden veranderd voor bepaalde functies.
5		Weergeeft Help onderwerpen.

- Tabblad [Basic (Basis)]

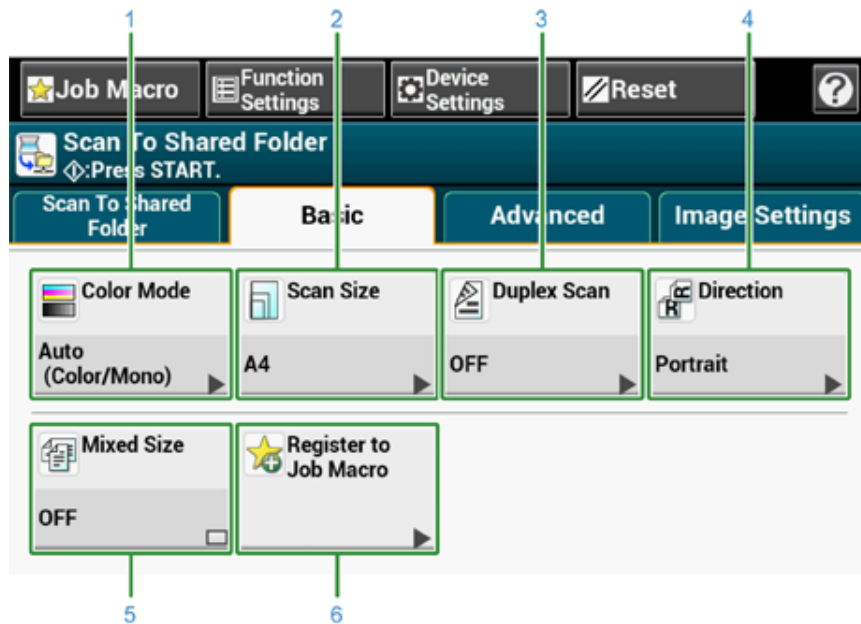

	Onderdeel	Beschrijving
1	Kleurmodus	Specificeert kleurmodus om een document te scannen.
2	Scanformaat	Geeft het scanformaat op wanneer u een document scant.
3	Dubbelzijdig scannen	Specificeert dubbel scannen. Stel deze functie in wanneer u beide zijden van een document scant.
4	Richting	De oriëntatie van de afbeeldingen specificeren.
5	Gemengd formaat	Scant documenten met verschillende afmetingen.
6	Macrofunctie opdracht	Registreert huidige instellingen naar taakmacro.

- Tab [Advanced (Geavanceerd)]

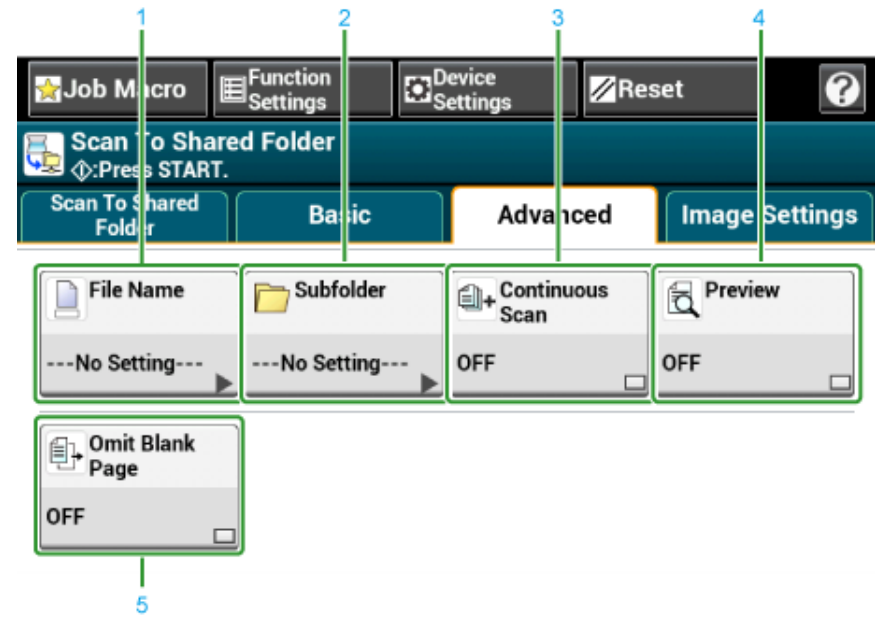

	Onderdeel	Beschrijving
1	Bestandsnaam	Specificeert de bestandsnaam voor het gescande bestand. Wanneer niet gespecificeerd, zal het bestand genaamd worden volgens de fabriek standaard instelling.
2	Submap	Specificeert een submap waarin u het gescande document kunt bewaren. Indien niet gespecificeerd, zullen de gescande gegevens worden opgeslagen in de hoofdmap.
3	Continue Scan	Scant meerdere documenten als een enkele taak.
4	Preview	Geeft aan of er een voorbeeld van gescande afbeeldingen getoond zal worden.
5	Overslaan lege pagina's	Slaat lege pagina's over bij het scannen.

• Tabblad [Image settings (afbeeldings instell)]

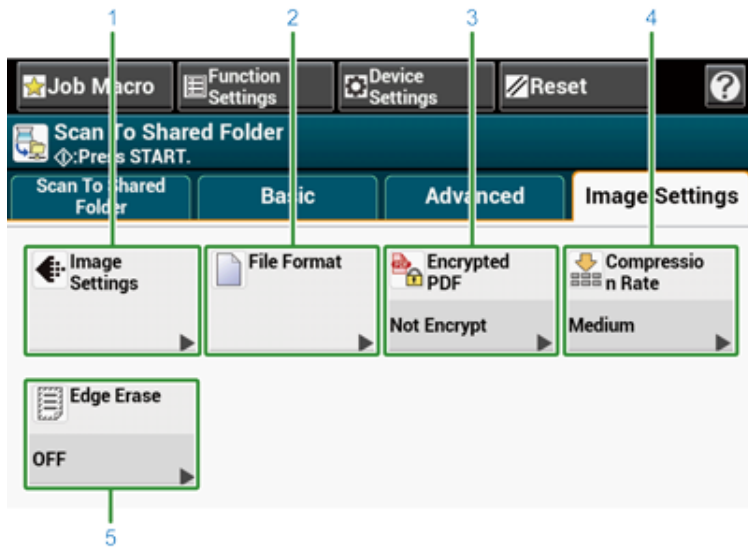

Onderdeel	Beschrijving
1	Afbeeldingsinstellingen Hiermee geeft u de volgende beeldinstellingen op: dichtheid, documenttype, resolutie, achtergrondverwijdering, toon-via verwijdering, contrast, tint, verzadiging en RGB
2	Bestandsformaat Specificeert een bestandsformaat voor het gescande bestand.
3	Gecodeerde PDF Creëert een gecodeerd (beveiligd met wachtwoord) gescand bestand. Deze functie is alleen beschikbaar als het bestandsformaat op PDF of HC-PDF is ingesteld.
4	Compressie ratio Specificeert een compressie niveau voor het gescande bestand.
5	Rand wissen Elimineert een zwarte schaduw die kan verschijnen rond de hoeken van het gescande bestand tijdens scannen van, bijvoorbeeld, een boek.

• [Function Settings (Functie-instellingen)] > tabblad [Profile (Profiel)]

Verwijder een geselecteerd profiel op de [Profiel]-tab.

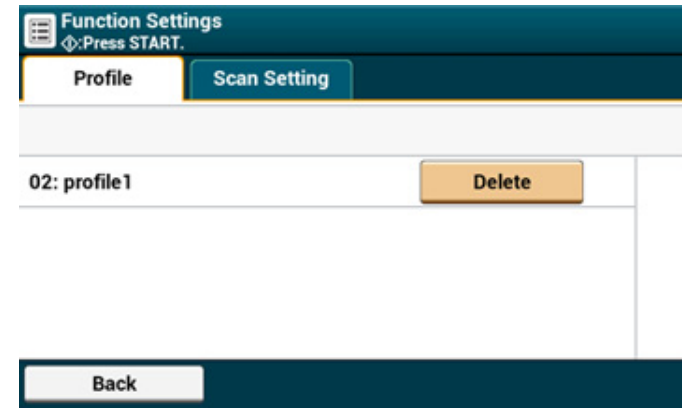

• [Function Settings (Functie-instellingen)] > tabblad [Scan Setting (Scaninstelling)]

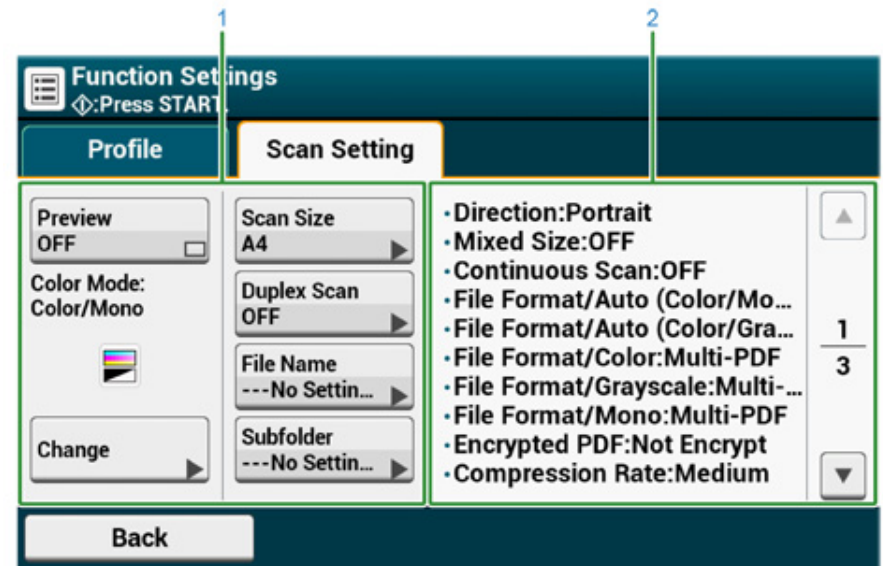

Item	Takenlijst
1	Instellen weergave gebied 1 Weergeeft de huidige instellingen voor weergegeven onderdelen.

	Item	Takenlijst
2	Instellen weergave gebied 2	Weergeeft een lijst van instellingen die niet zijn ingesteld door onderdelen weergegeven in instelling weergave gebied 1.

6

Afdrukken

Printen vanaf een computer (Windows)

Afdrukken vanaf een computer (Mac OS X)

Een afdruktaak annuleren

Over schermen en functies van printer-drivers

Namen en Functies van Scherm Onderdelen voor Printen

"WordPad" voor Windows en "TextEdit" voor Mac OS X worden gebruikt als voorbeelden. De schermen en stappen kunnen verschillen naargelang de applicatie.

Printen vanaf een computer (Windows)

- Voor PCL-printerstuurprogramma voor Windows
- Voor PS-printerdriver voor Windows

Voor PCL-printerstuurprogramma voor Windows

- 1 Open het af te drukken bestand.
- 2 Kies [Print] vanaf het [File] menu.
- 3 Kies de printer driver.

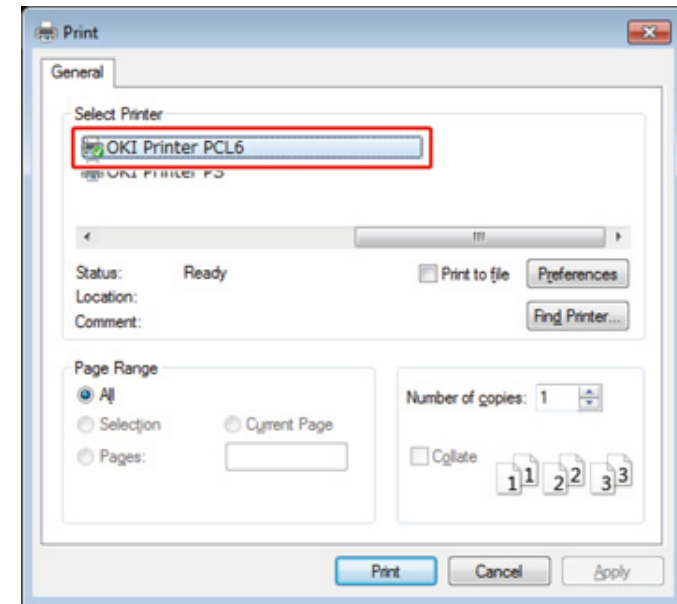

- 4 klik op [Preferences].

- 5 Wijzig de instellingen op elk tabblad naar wens.

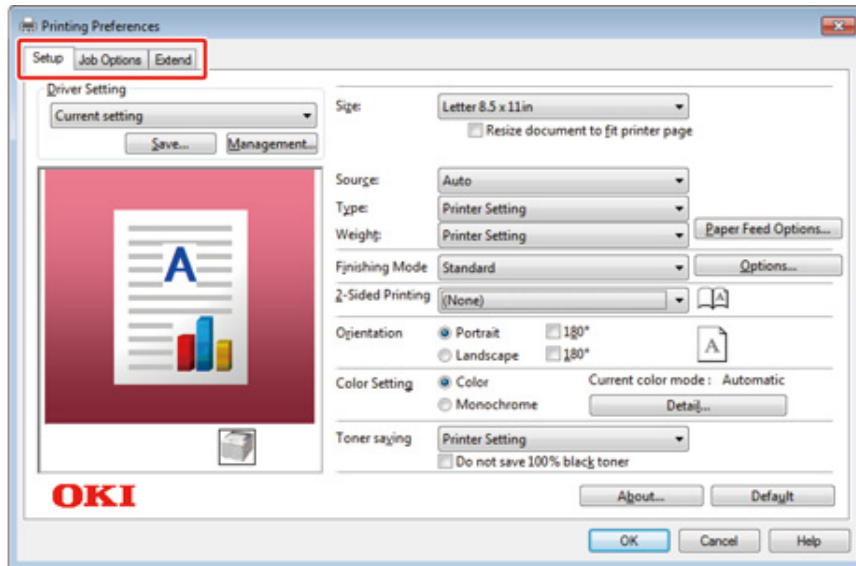

- 6 Klik op [OK].
- 7 Klik op [Print] op het [Print] scherm.

Voor PS-printerdriver voor Windows

- 1 Open het af te drukken bestand.
- 2 Kies [Print] vanaf het [File]-menu.
- 3 Kies de PS printer driver.
- 4 klik op [Preferences].

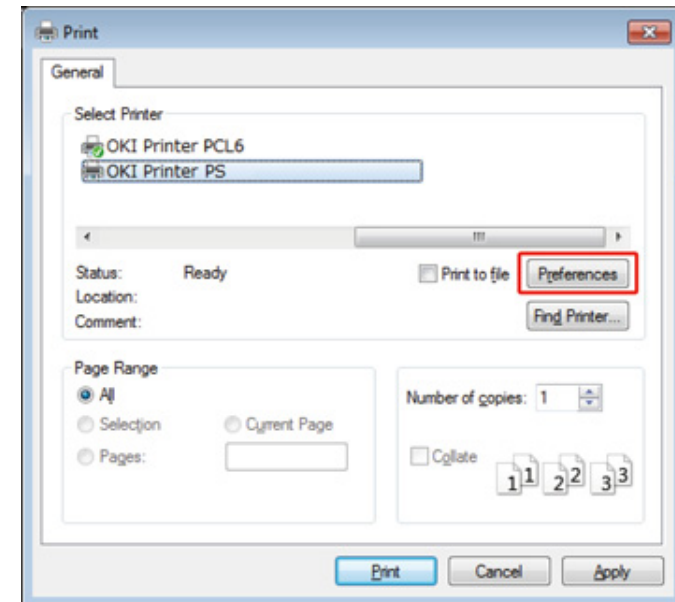

5 Wijzig de instellingen op elk tabblad naar wens.

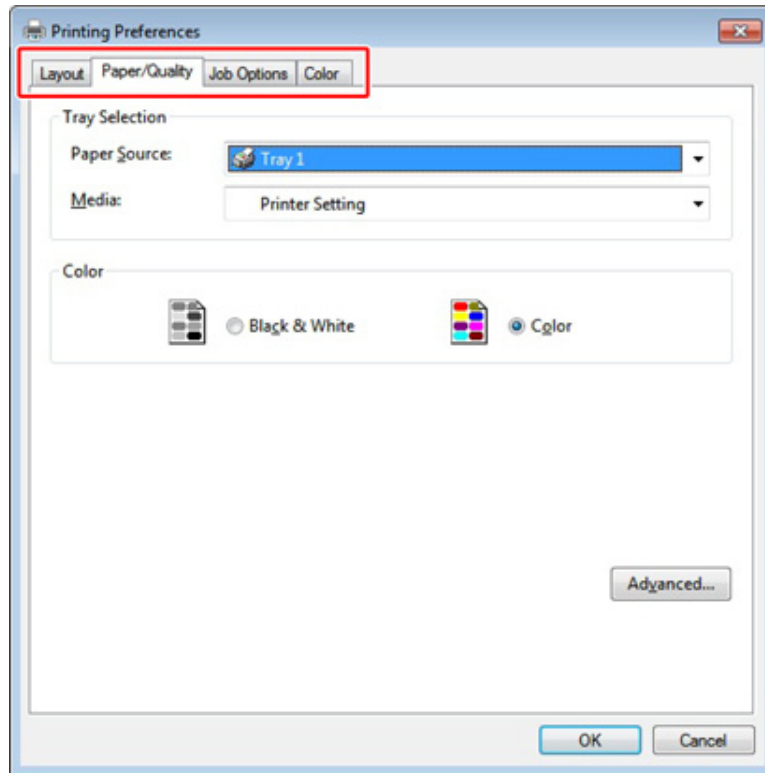

6 Klik op [OK(OK)].

7 Klik op [Print] op het [Print] scherm.

Afdrukken vanaf een computer (Mac OS X)

- Voor Mac OS X

Voor Mac OS X

U kunt instellen een papier grootte, papier lade, en papier gewicht, en papier type met de printer driver.

- 1 Open het af te drukken bestand.
- 2 Kies [Print] vanaf het [File] menu.

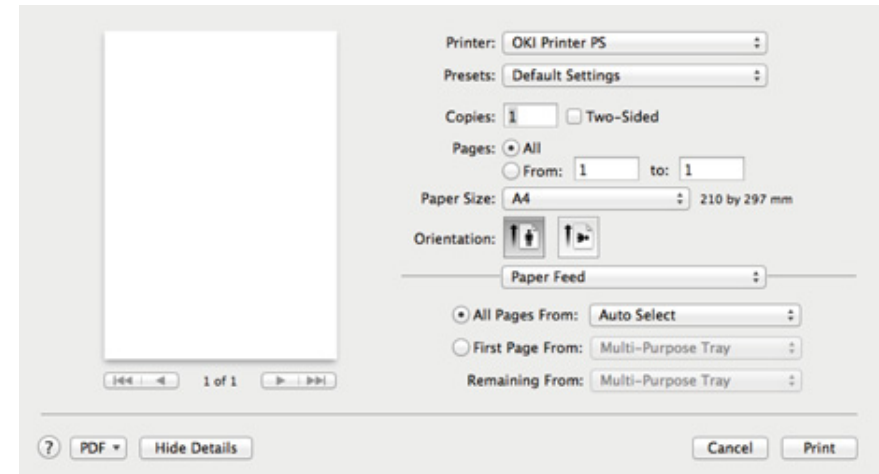

- 3 Selecteer de machine bij [Printer].
- 4 Selecteer het papierformaat bij [Paper Size (Papierformaat)].
- 5 Wijzig de instellingen in elk paneel naar wens.



Als de gegevens van de instellingen niet worden weergegeven in het afdrukvenster van Mac OS X 10.8.5 tot 10.11, klikt u op [Show details (Toon details)] onder in het dialoogvenster.

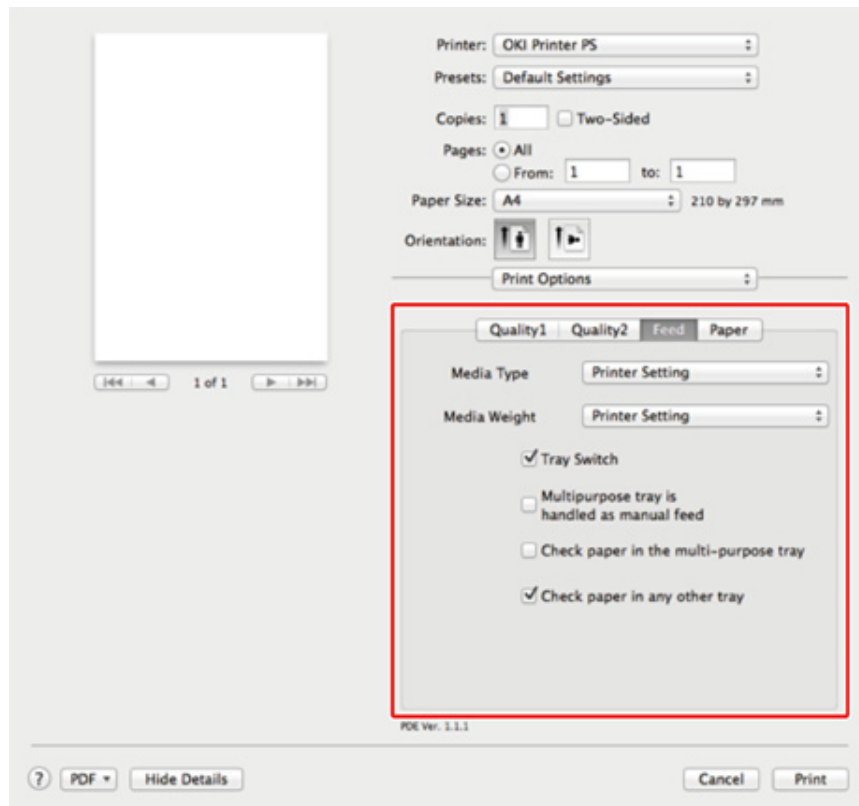

6 Klik op [Print].

Een afdruktaak annuleren

Om het afdrukken van een opdracht in uitvoer te annuleren drukt u op  (STOPPEN).

U kunt een afdruktaak annuleren door de taak in de takenlijst op het bedieningspaneel te verwijderen.



- De pagina's die klaar zijn om met dit apparaat te worden afgedrukt, kunnen niet worden geannuleerd.
- Als het operatorpaneel aangeeft dat afdrukken gedurende een lange tijd plaatsvindt, verwijdert u de afdruktaak van de computer.

1 Druk op het bedieningspaneel op de knop  (STATUS).

2 Druk op het tabblad [Device Information].

3 Druk op [Job List].

4 Kies de taak die u wilt verwijderen, en klik dan op [Delete].

5 Druk op [Yes (Ja)] in het bevestigingsscherm.

Over schermen en functies van printer-drivers

In deze sectie worden de schermen en de functies van de printerstuurprogramma's beschreven.

- Windows PCL-printerdriver
- Windows PS Printer Driver
- Mac OS X PS Printer Driver

Windows PCL-printerdriver

• [Setup] Label

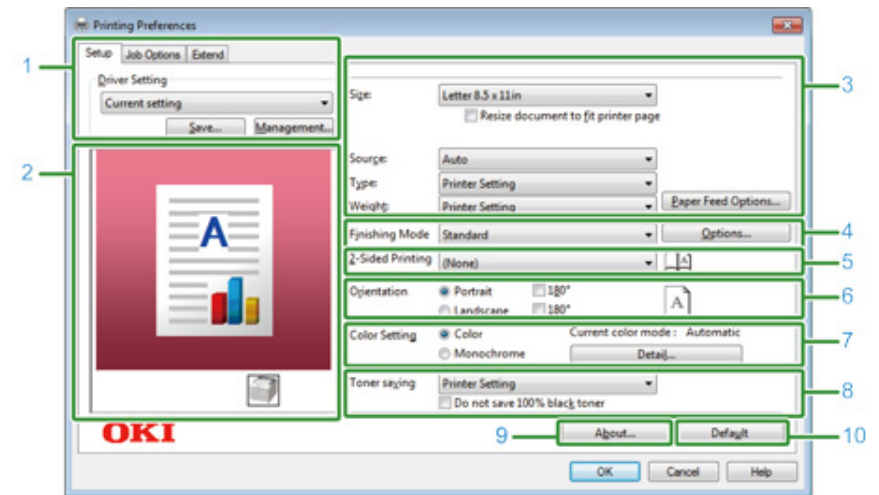

	Item	Takenlijst
1	Stuurprogramma-instellingen	Bewaart uw instellingen.
2	Lay-out van beeld	Geeft een voorbeeld voor de ingestelde lay-out weer.
3	Media	Specificeert de papier grootte, type, gewicht, papier aanvoer methode, of andere instellingen.
4	Afwerking Modus	Specificeert de multi-pagina-printen, boekje-printen, affiche druk of andere instellingen.
5	2-Zijdig Printen (Duplex)	Specificeert deze instelling wanneer u duplex printen wilt verrichten.
6	Hoek opslaan	Specificeert de print richting.
7	Kleurmodus	Hiermee schakelt u tussen afdrukken in kleur en monochroom.
8	Toner besparing	Neemt de print dichtheid af om toner te bewaren.
9	Over	Weergeeft de versie van de printer driver.
10	Standaard	Herstelt de instellingen op het label naar hun standaard waardes.

• [Job Options] Label

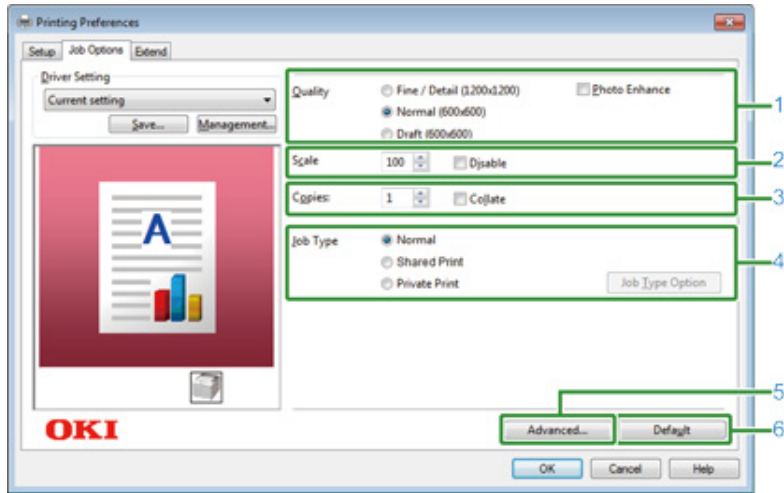

	Item	Beschrijving
1	Kwaliteit	Geeft de resolutie voor afdrukken op.
2	Schaal	Geeft de hoeveelheid vergroting/verkleining voor afdrukken op.
3	Kopieën	Voer in hoeveel exemplaren moeten worden afgedrukt.
4	Type taak	Geeft het afdruktype weer.
5	Geavanceerd	Stelt andere afdrukinstellingen in.
6	Standaard	Stelt alle instellingen op het tabblad opnieuw in op de standaardwaarde.

• [Extend] Label

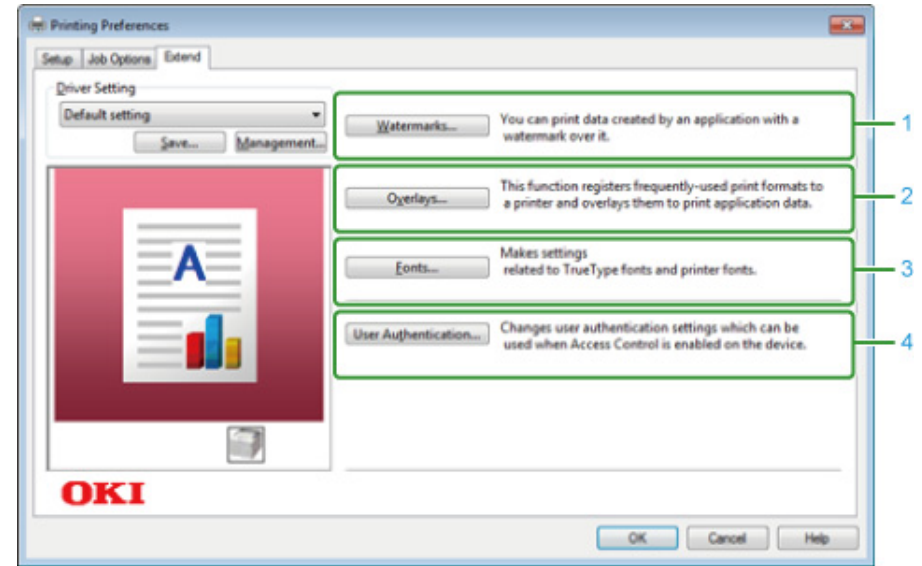

	Item	Takenlijst
1	Watermerken	Specificeert wanneer u stempel printen wilt gebruiken.
2	Bedekkingen	Wordt ingesteld bij het afdrukken van indelingen die op voorhand als overlays zijn geregistreerd bij de printer.
3	Lettertypes	Specificeert TrueType lettertypes en printer lettertypes.
4	Gebruiker Verificatie	Specificeert de gebruiker authenticatie.

Windows PS Printer Driver

• [Layout] Label

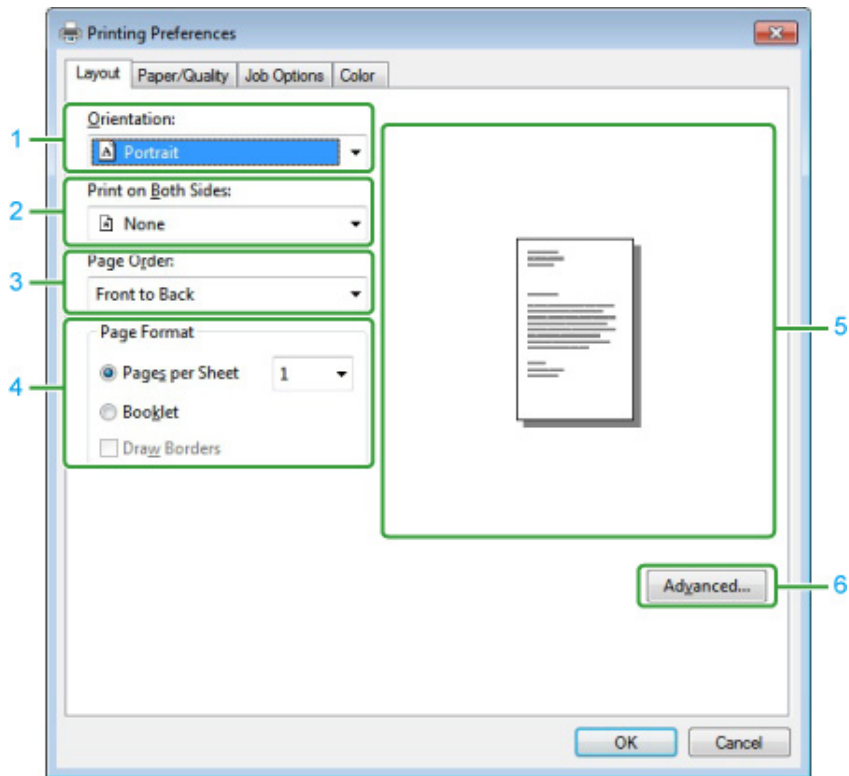

	Item	Takenlijst
1	Hoek opslaan	Specificeert de print richting.
2	Printen aan Beide Zijden	Specificeert deze instelling wanneer u duplex printen wilt uitvoeren.
3	Pagina Volgorde	Specificeert de te printen pagina's.
4	Pagina Formaat	Geeft het aantal pagina's op, dat op een vel papier wordt afgedrukt of het afdrukken van een kleine boekje.
5	Lay-out van beeld	Geeft een voorbeeld voor de ingestelde lay-out weer.
6	Geavanceerd	Stelt u in staat om gedetailleerde instellingen in te stellen voor print kwaliteit en een papier grootte.

• [Paper/Quality] Label

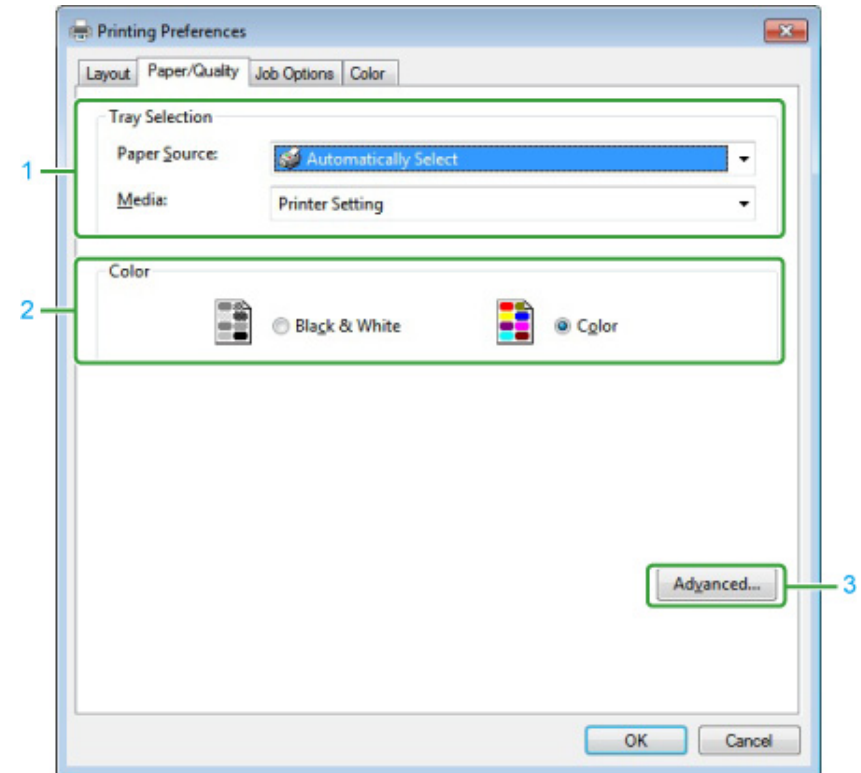

	Item	Takenlijst
1	Lade Keuze	Verandert de papier aanvoer lade.
2	Kleur	Selecteert kleur of zwartwit.
3	Geavanceerd	Stelt u in staat om gedetailleerde instellingen in te stellen voor print kwaliteit en een papier grootte.

• [Job Options] Label

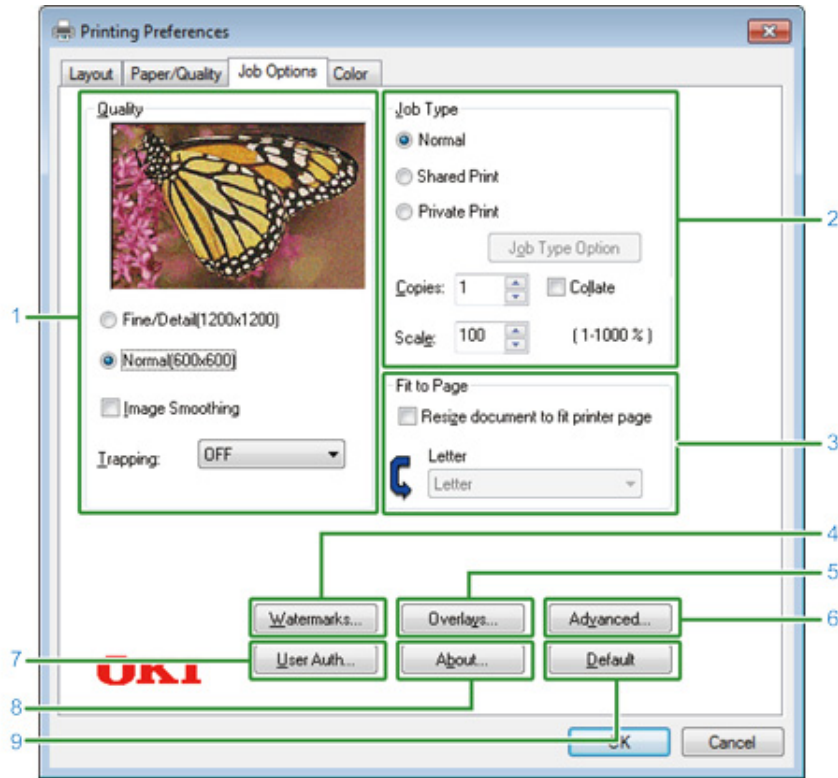

Item	Takenlijst
1	Kwaliteit Specificeert de resolutie voor printen. Wanneer u instelt [Toner Saving], zal de print dichtheid verminderen om toner te besparen.
2	Taak Type Geeft het type taak en het aantal exemplaren dat gedrukt moet worden op.[Job Type Option (Optie taaktype)] kan worden gebruikt als [Store to Shared (Bewaren op gedeeld)] of [Private Print (Privé afdrukken)] is geselecteerd.Als u het selectievakje [Collate (Sorteren)] inschakelt, worden meerdere documenten afgedrukt in eenheden van exemplaren.
3	Passend op Pagina Wanneer u kiest het [Resize document to fit printer page] controle venster, wordt een document geprint op papier van een grootte verschillend van de document grootte.
4	Watermerken Specificeert wanneer u stempel printen wilt gebruiken.
5	Bedekkingen Wordt ingesteld bij het afdrukken van indelingen die op voorhand als overlays zijn geregistreerd bij de printer.
6	Geavanceerd Stelt andere print opties in.

Item	Takenlijst
7	Gebruiker Autorisatie Specificeert de gebruiker autorisatie.
8	Over Weergeeft de versie van de printer driver.
9	Standaard Herstelt de instellingen op het label naar hun standaard waardes.

• Tabblad [kleur]

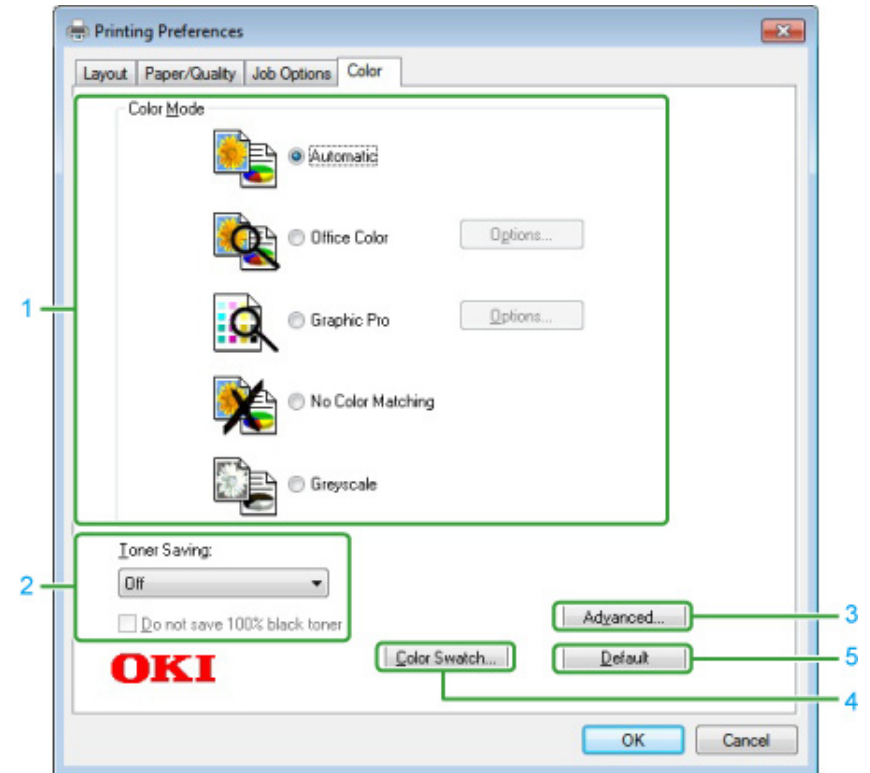

Item	Takenlijst
1	Kleurmodus Hiermee selecteert u de kleuraanpassingen voor kleurenafdrukken.
2	Toner besparen Bespaart toner tijdens het afdrukken.
3	Geavanceerd Stelt enkele andere afdrukinstellingen in.
4	Kleurmonster Start Color Swatch Utility.
5	Standaard Reset de instellingen op het tabblad naar hun standaard instellingen.

Mac OS X PS Printer Driver

• [Layout] Paneel

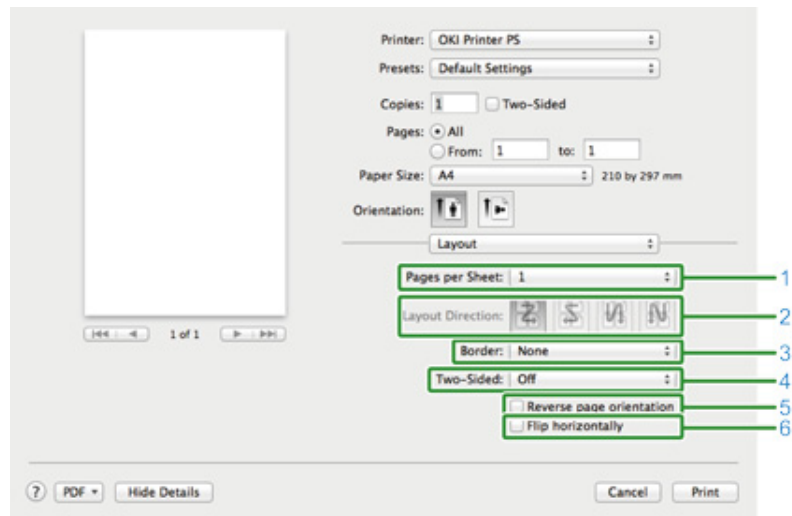

Onderdeel	Beschrijving
1	Pagina's per Vel Kiest het aantal pagina's dat wordt geprint op een vel papier.
2	Layout Richting Specificeert de layout die wordt toegepast wanneer u meerdere pagina's print op een vel papier.
3	Grens Specificeert en type van een grens.
4	Tweezijdig Specificeert wanneer dubbel printen uitgevoerd wordt.
5	Omgekeerde pagina oriëntatie. Keert de richting van een pagina om om te printen door het kiezen van dit controle venster.
6	Horizontaal omdraaien Draait links en rechts om te printen door het kiezen van dit controle venster.

• [Color Matching] Paneel

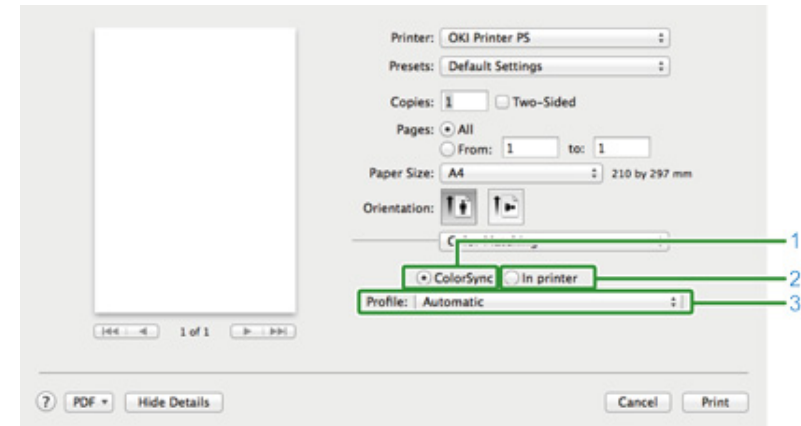

Item	Takenlijst
1	ColorSync Specificeert de ColorSync functie.
2	In printer Voert een kleur overeenkomst uit met deze machine.
3	Profiel Specificeert een profiel.

• [Paper Handling] Paneel

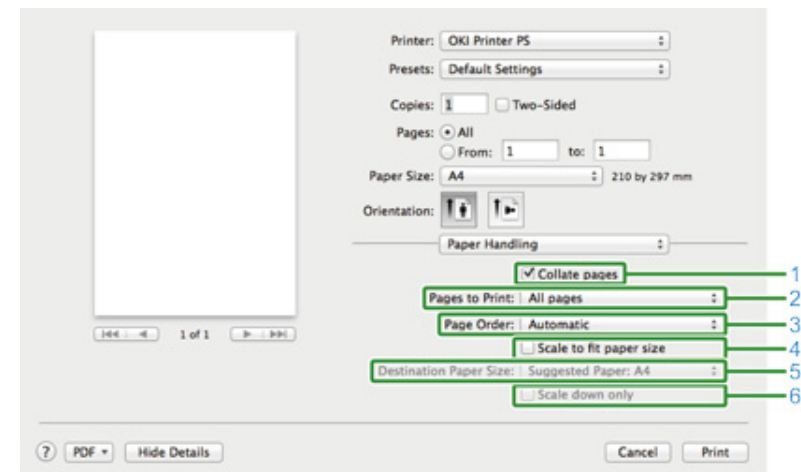

Onderdeel	Beschrijving
1	Vergelijk pagina's Print in eenheden van kopieën via keuze van dit controle venster.

Onderdeel	Beschrijving
2	Pagina's om te printen. Specificeert pagina's om te printen.
3	Pagina Volgorde Specificeert de te printen pagina's.
4	Schalen om te passen op papier. Print om te passen op papier. Een document kan niet juist geprint worden afhankelijk van de instelling. Vergroot of reduceert een document om te passen op de uitvoer papier grootte door het kiezen van dit controle venster.
5	Bestemming Papier Grootte. Kiest de uitvoer papier grootte wanneer [Scale to fit paper size] controle venster is gekozen. Alleen naar beneden schalen
6	Alleen naar beneden schalen Reduceert alleen een document om te passen op de uitvoer papier grootte door het kiezen van dit controle venster.

• [Paper Feed] Paneel

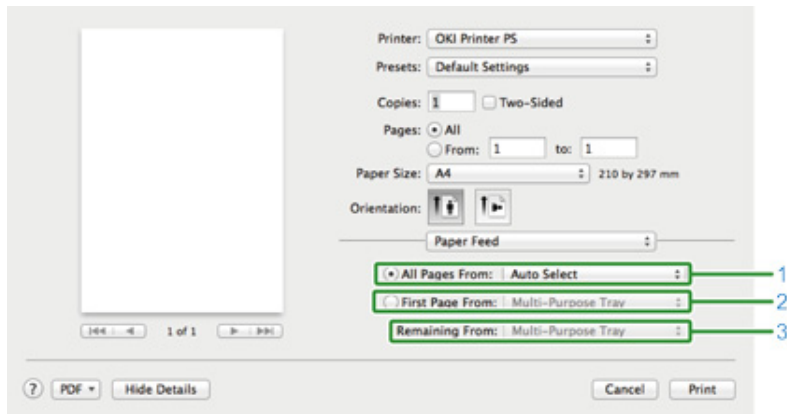

Item	Takenlijst
1	Alle Pagina's Vanaf Specificeert de papier aanvoer lade. Wanneer u specificeert [Auto Select], wordt een lade automatisch gekozen.
2	Eerste Pagina Vanaf Kies deze instelling wanneer u alleen de eerste pagina print vanaf de gespecificeerde lade.
3	Overgebleven Vanaf Kies deze instelling om de overgebleven pagina's te printen vanaf de gespecificeerde lade.

• [Cover Page] Paneel

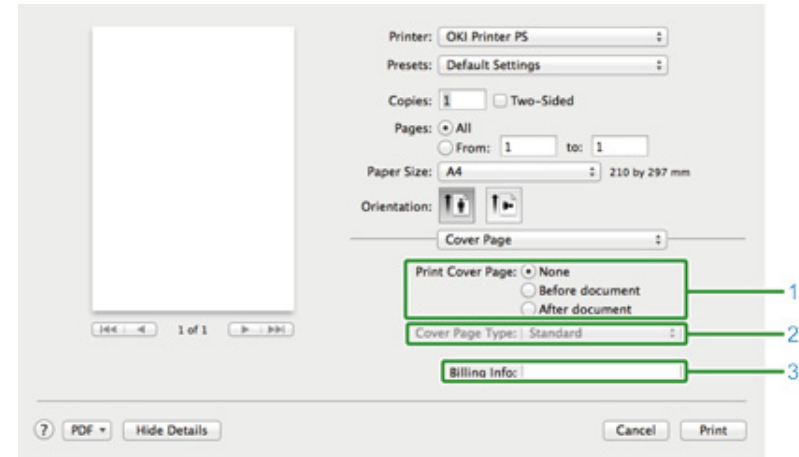

Onderdeel	Beschrijving
1	Print Kaft Pagina Specificeert de kaft om te printen.
2	Kaft Pagina Type Specificeert een string wanneer u de kaft print
3	Rekening Informatie Deze functie is niet beschikbaar.

- Paneel [Kleur]

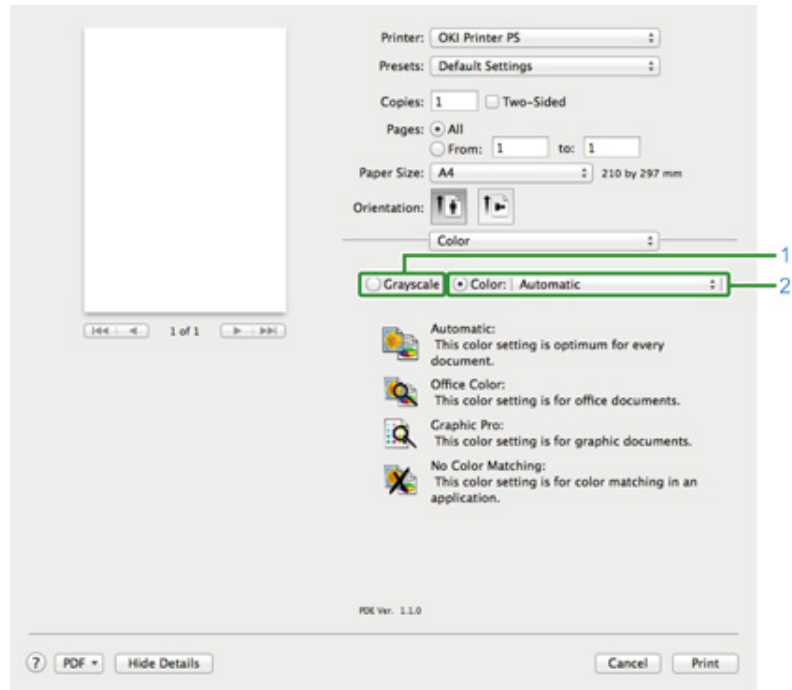

	Item	Takenlijst
1	Grijsschaal	Geeft aan dat er monochroom afgedrukt zal worden.
2	Kleur	Hiermee selecteert u afstemming op kleurmodus bij afdrukken in kleur.

- Paneel [Afdrukopties]

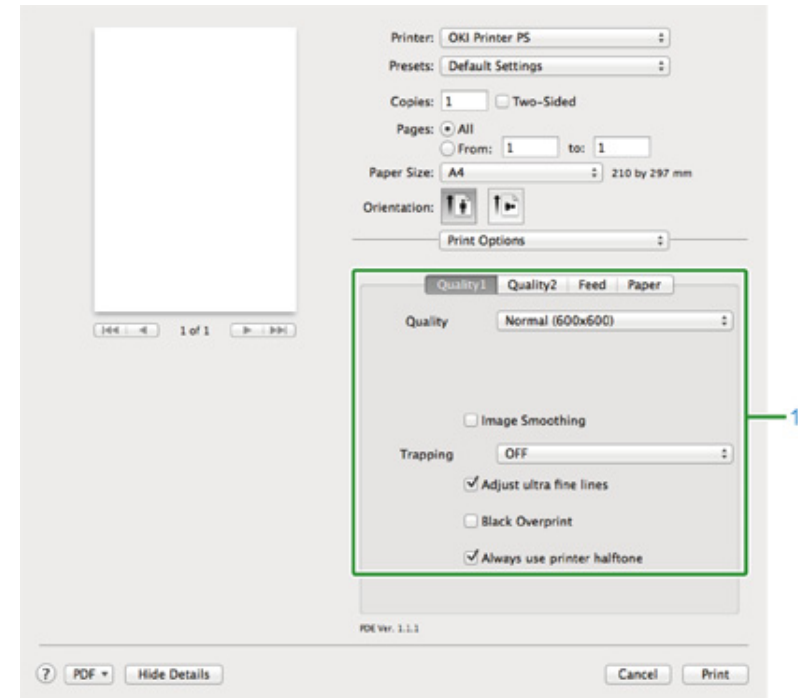

	Item	Takenlijst
1	Quality1, Quality2, Toevoer, Papier	Geeft de printkwaliteit, tonerbesparing, het papiertype, etc. aan.

- [User Authentication] Paneel

	Onderdeel	Beschrijving
1	Gebruik Gebruikersauthenticatie	Kies dit controle venster wanneer u de gebruiker authenticatie in wilt stellen wanneer u print.
2	Gebruikersnaam	De gebruikersnaam voor gebruiker authenticatie
3	Wachtwoord	Het wachtwoord voor gebruiker authenticatie
4	Authenticatiemethode	Geef een authenticatiemethode op die u wilt gebruiken.
5	Overzichtsaccount	Geef de naam en het type van een account op.

- [Secure Print (Beveiligd afdrukken)] paneel

	Item	Beschrijving
1	Type taak	Geeft het type taak weer. [Job Type Option (Optie taaktype)] kan worden gebruikt als [Secure as Shared Job (Beveiligen als gedeelde taak)] of [Private Print (Privé afdrukken)] is geselecteerd.
2	Optie taaktype	Geef een taaknaam op die op het bedieningspaneel moet worden weergegeven alsook het vereiste wachtwoord voor het afdrukken.

- Paneel [Voorraad]

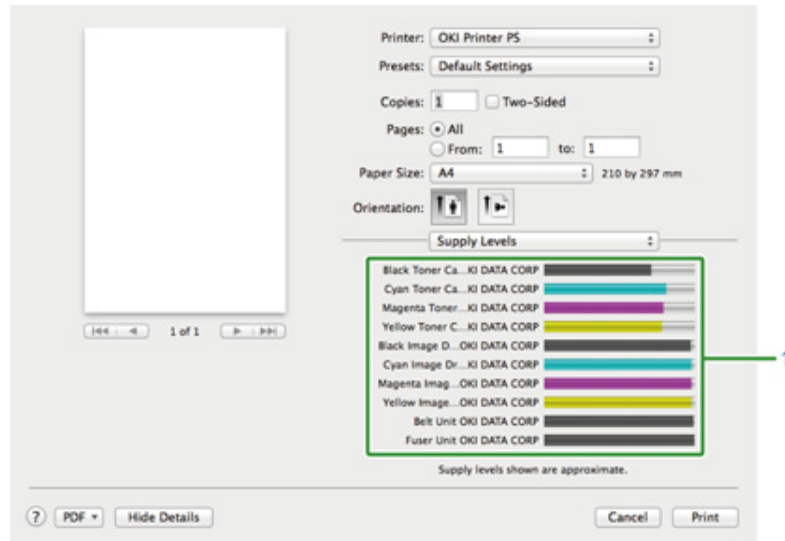

	Item	Takenlijst
1	Verbruiksartikelen	Geeft de resterende hoeveelheid verbruiksartikelen weer.

Namen en Functies van Scherm Onderdelen voor Printen

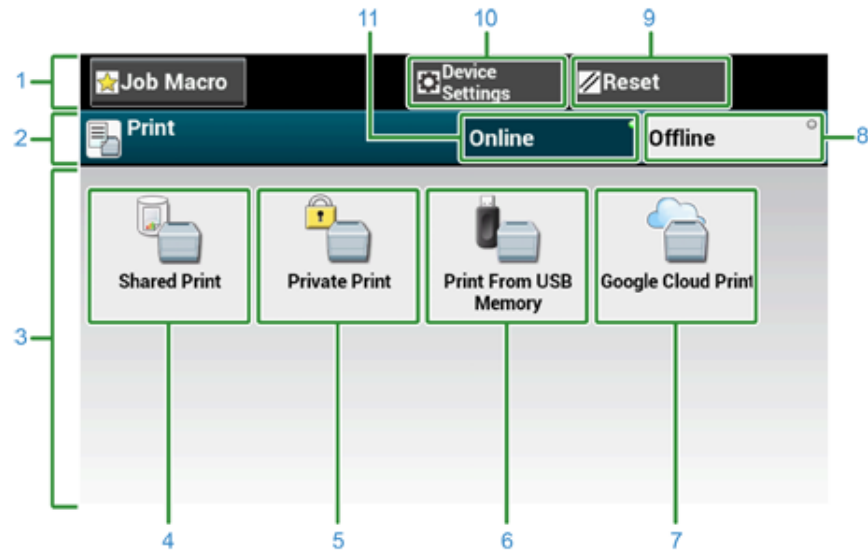

Item	Takenlijst
1	Stationaire knop gebied Weergeeft knoppen die iedere keer op het scherm verschijnen.
2	Titel en bewerking geleiding gebied Weergeeft de titel van het huidige scherm en voorziet in geleiding voor mogelijk bewerkingen.
3	Hoofd gebied Geeft sneltoetsen voor bepaalde afdrukfuncties weer.
4	[Shared Print (Gedeeld afdrukken)] Drukt gedeelde documenten af die op het apparaat zijn opgeslagen.
5	[Private Print (Privé afdrukken)] Drukt privédocumenten af die op het apparaat zijn opgeslagen.
6	[Print From USB Memory] Print print gegevens direct vanuit opgeslagen USB Geheugen.
7	[Google Cloud Print] Print print gegevens handmatig ontvangen vanaf Google Cloud Print.
8	[Offline] Schakelt deze machine offline.
9	[RESET] Zet de instellingen terug voor de huidige print taak naar hun standaard instellingen.
10	[Device Settings] Specificeert verschillende instellingen zoals Beheerder Instelling.
11	[Online] Schakelt deze machine online.

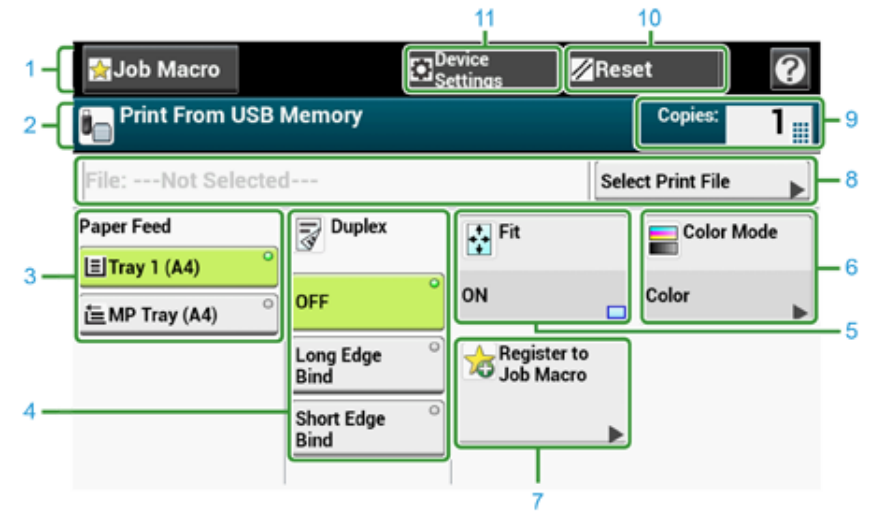

Item	Takenlijst
1	Vlak met stationaire knoppen Weergeeft knoppen die iedere keer op het scherm verschijnen.
2	Titel en bewerking geleiding gebied Weergeeft de titel van het huidige scherm en voorziet in geleiding voor mogelijk bewerkingen.
3	Papierinvoer Specificeert de lade die is ingesteld om papier naar te kopiëren.
4	Duplex Afdrukken op beide zijden van papier.
5	Passend maken Afdrukken passen de paginagrootte aan, aan het geselecteerde papier.
6	Kleurmodus Specificeert kleurinstelling om een document te kopiëren.
7	Registreren naar taakmacro Registreert huidige instellingen naar taakmacro
8	Selecteer Afdrukbestand Selecteer bestanden om af te drukken.
9	Kopieën Specificeert het aantal kopieën om te maken.
10	Reset Zet de instellingen voor de huidige kopie terug naar de standaardinstellingen.
11	Apparaatinstellingen Specificeert verschillende instellingen zoals de beheerdersinstelling.

7

Fax

Basisbediening van Faxfuncties

Instelling voor ontvangsten

Namen en functies van schermitems voor faxen

Basisbediening van Faxfuncties

Deze paragraaf beschrijft de basishandelingen voor het verzenden en ontvangen van een fax.

- Faxnummer voor verzending van fax invoeren
- Faxverzending annuleren

Faxnummer voor verzending van fax invoeren

- 1 Druk op [Fax/Internet Fax (Fax/Internetfax)] op het aanraakscherm of op de knop  (FAX) op het bedieningspaneel.

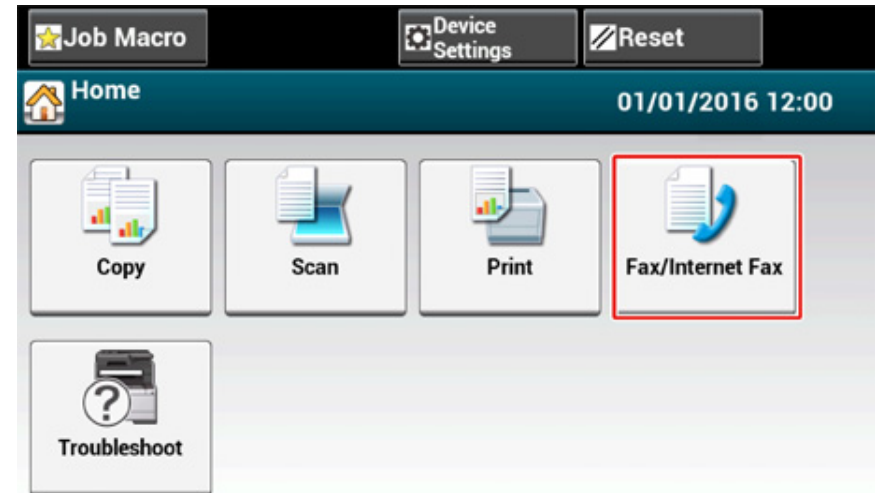

- 2 Stel een document in bij de ADF of op de document glasplaat.

3 Druk op [Fax].

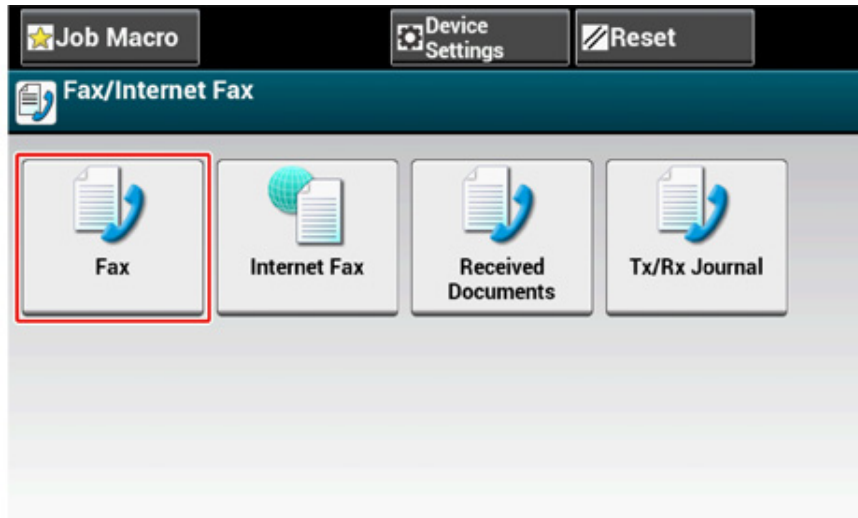

4 Druk op [Manual Dial (Handmatig kiezen)].

5 Voer het te kiezen nummer in en druk vervolgens op [OK].

6 Verander de instellingen wanneer nodig.



- De standaardinstellingen voor de verzending van een fax zijn de volgende.
[Scan Size (Scanformaat)]: A4 of Letter
[Resolution]: Normaal
[Density]: 0
- U kunt de standaardinstellingen wijzigen door op het aanraakscherm te drukken op [Device Settings (Apparaatinstellingen)] > [Admin Setup (Beheerdersinst.)].
🔗 Faxinstelling (Uitgebreide gids)
- Schakel [Preview (Voorbeeld)] op het tabblad [Advanced (Geavanceerd)] in om een voorbeeld van de te verzenden afbeelding te zien.

7 Druk op de (START) knop.

Faxverzending annuleren

- Beëindigen Tijdens een Verzending
- Beëindigen van een Gereserveerde Verzending

Beëindigen Tijdens een Verzending

U kunt de verzending van een faxbericht annuleren tijdens het tonen van een melding en het scannen.

1 Druk op de (STOP) knop.



Beëindigen van een Gereserveerde Verzending



Wanneer u uitzenden kiest, wordt de verzendtaak beëindigd.

1 Druk op [Fax/Internet Fax (Fax/Internetfax)] op het aanraakscherm of op de knop (FAX) op het bedieningspaneel.

2 Druk op [Fax].

3 Druk op het [Fax Job View/Cancel] label.

4 Druk op [Delete] om een taak te verwijderen.



Een fax die wordt verzonden wordt weergegeven aan de bovenkant van de lijst.

5 Druk op [Yes] op een bevestiging scherm.

Instelling voor ontvangsten

Deze paragraaf beschrijft de verschillende instellingen bij het ontvangen van een fax.

- De Ontvangstmodus Instellen
- DRD
- De wachttijd instellen vanaf Wanneer een inkomende oproep aankomt op Wanneer de ontvangst start (Antwoordwachttijd)

De Ontvangstmodus Instellen

[Modus Fax klaar] wordt als fabrieksstandaard ingesteld.

Wijzig de instelling afhankelijk van uw omgeving.

- [Fax Ready Mode (Faxger.modus)]: Selecteer deze modus als u dit apparaat alleen voor faxen gebruikt.
- [Tel/Fax Ready Mode (Tel/Faxgereedmod)]: Selecteer deze modus als u zowel telefoongesprekken als faxen wilt ontvangen die het apparaat automatisch detecteert.
- [Ans/Fax Ready Mode (Ans/Faxgereedmod)]: Selecteer deze modus als u zowel het antwoordapparaat van een externe telefoon als de fax van het apparaat wilt gebruiken.
- [Tel Ready Mode (Telefoongereedmod)]: Selecteer deze modus als u vaak de externe telefoon gebruikt die op het apparaat is aangesloten.
- [DRD] : Als u de detectie van een onderscheidende beltoon (DRD) gebruikt die door een telefoonmaatschappij wordt geleverd. Zie "DRD".

1 Controleer of het apparaat is ingeschakeld.

2 Druk op [Device Settings (Apparaatinstellingen)] boven in het startscherm.

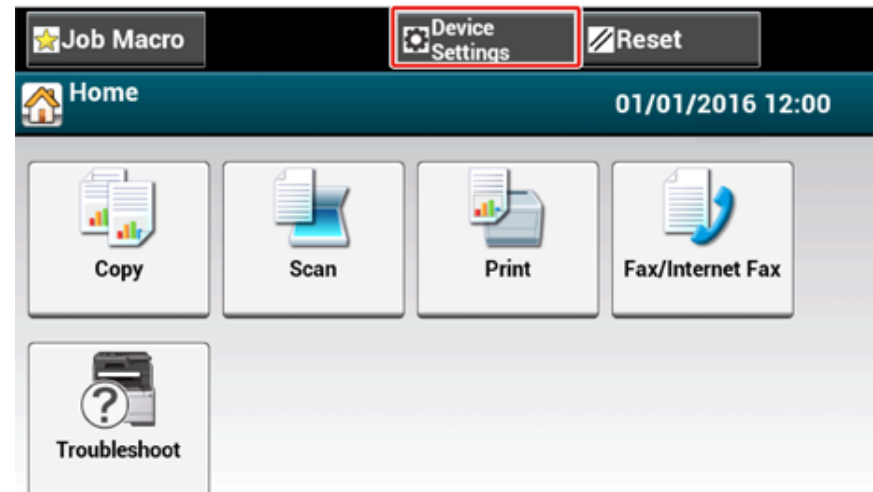

- 3 Druk eenmaal op [▲] om van scherm te wisselen en druk vervolgens op [Admin Setup (Beheerdersinst.)].

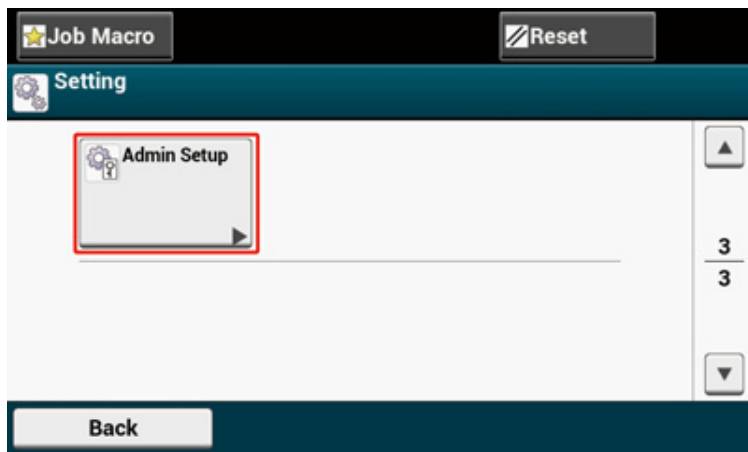

- 4 Voer het beheerderswachtwoord in en klik vervolgens op [OK (OK)].



De vanuit de fabriek ingestelde beheerdersnaam en het bijbehorende wachtwoord zijn respectievelijk "admin" en "999999".

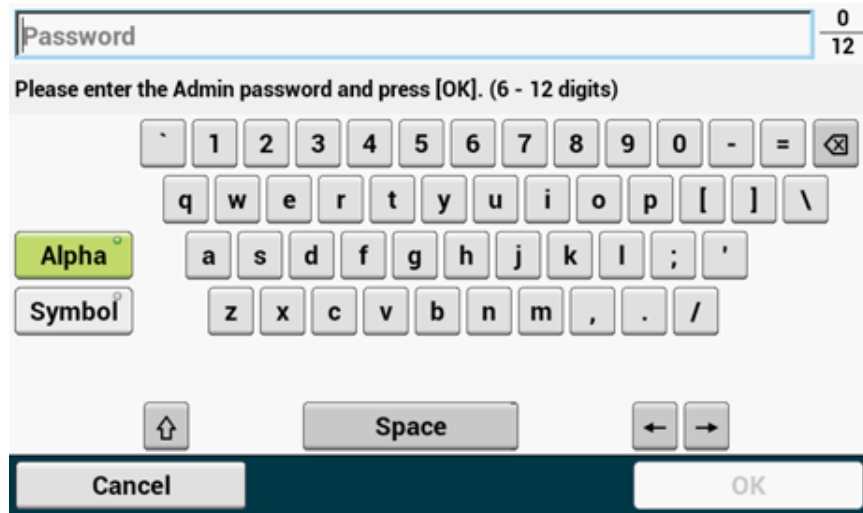

- 5 Druk op het aanmeldscherm voor de beheerder op [OK].

- 6 Druk eenmaal op [▼] om van scherm te wisselen en druk vervolgens op [User Install (Gebruikersinstallatie)].

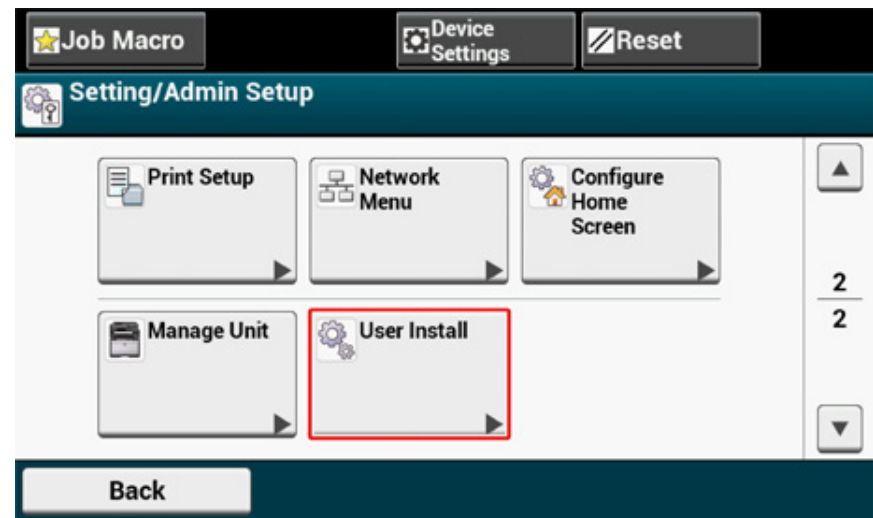

- 7 Druk eenmaal op [▼] om van scherm te wisselen en druk vervolgens op [Reception Mode (Ontvangstmodus)].

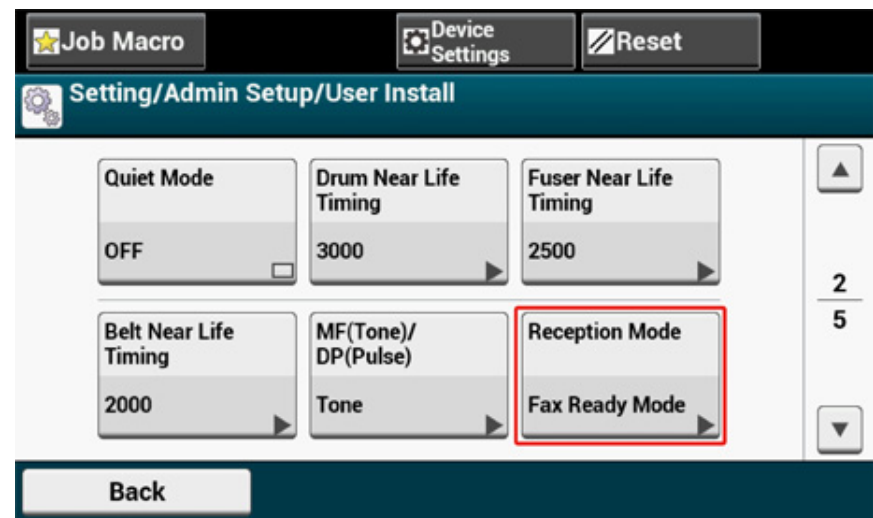

- 8 Selecteer de beste modus voor uw omgeving.

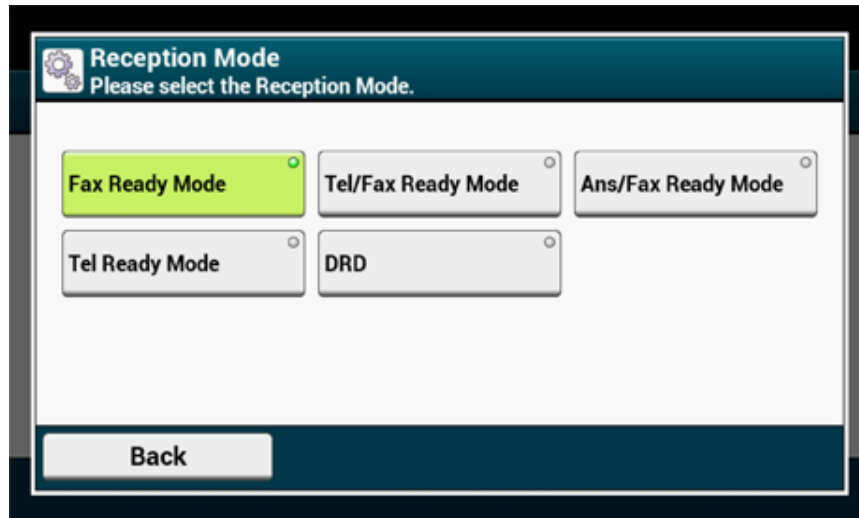

- 9 Druk op [Back (Terug)] tot het startscherm wordt weergegeven.

DRD

In deze modus kan het apparaat een onderscheidende beltoon detecteren als die voor de telefoonlijn is ingeschakeld. In deze modus onderscheidt het apparaat het DRD-type van de zender. Het apparaat antwoordt dan alleen als het geregistreerde DRD-type overeenkomt.

Er zijn verschillende typen DRD-belpatronen. De lengte van een overgangstoon AAN tijd en overgangstoon UIT tijd zijn verschillend. Dit is afhankelijk van de landcode. Stel de landcode en het DRD-type zodanig in dat er een voor u en geschikt DRD-belpatroon aangemaakt wordt. U kunt maximaal vier DRD-typen registreren.

Landcode: behalve Nieuw Zeeland, Australië en Hongkong (Dit patroon is van toepassing op de DRD van de Verenigde Staten.)

Type 1: herhaling van 2 sec AAN - 4 sec UIT

Type 2: herhaling van 0,8 sec AAN - 0,4 sec UIT - 0,8 sec AAN - 4 sec UIT

Type 3: herhaling van 0,4 sec AAN - 0,2 sec UIT - 0,4 sec AAN - 0,2 sec UIT - 0,8 sec AAN - 4 sec UIT

Type 4: herhaling van 0,3 sec AAN - 0,2 sec UIT - 1 sec AAN - 0,2 sec UIT - 0,3 sec AAN - 4 sec UIT

Landcode: Nieuw-Zeeland (Dit patroon is van toepassing op de DRD van Nieuw Zeeland.)

Type 1: herhaling van 0,4 sec AAN - 0,2 sec UIT - 0,4 sec AAN - 2 sec UIT

Type 2: herhaling van 0,4 sec AAN - 2,6 sec UIT

Type 3: herhaling van 0,4 sec AAN - 0,2 sec UIT - 0,4 sec AAN - 0,2 sec UIT - 0,4 sec AAN - 1,4 sec UIT

Type 4: herhaling van 0,4 sec AAN - 0,8 sec UIT - 0,4 sec AAN - 1,4 sec UIT

Landcode: Australië (Dit patroon is van toepassing op de DRD van Australië.)

Type 1: herhaling van 0,4 sec AAN - 0,2 sec UIT - 0,4 sec AAN - 2 sec UIT

Type 2: herhaling van 0,2 sec AAN - 0,4 sec UIT - 0,2 sec AAN - 0,4 sec UIT - 0,2 sec AAN - 1,6 sec UIT

Landcode: Hongkong (Dit patroon is van toepassing op de DRD van Hongkong.)

Type 1: herhaling van 1,2 sec AAN - 3 sec UIT

Type 2: herhaling van 0,4 sec AAN - 0,2 sec UIT - 0,4 sec AAN - 0,2 sec UIT - 0,8 sec AAN - 0,4 sec UIT

Type 3: herhaling van 0,5 sec AAN - 0,5 sec UIT - 1 sec AAN - 0,5 sec UIT - 0,5 sec AAN - 3 sec UIT

De wachttijd instellen vanaf Wanneer een inkomende oproep aankomt op Wanneer de ontvangst start (Antwoordwachttijd)

De standaard fabriekswaarde is 1 Ring.

Wijzig de waarde als u geen faxen kunt ontvangen.

- 1 Druk op [Device Settings] op het aanraak paneel.
- 2 Druk meerdere keren op ▲ of ▼ en druk op [Admin Setup (Admin Instellingen)].
- 3 Voer de beheersnaam en het wachtwoord in en druk op [OK (OK)].
De vanuit de fabriek ingestelde beheersnaam en het bijbehorende wachtwoord zijn respectievelijk "admin" en "999999".
- 4 Kies (Fax Setup).
- 5 Kies [Other Settings].
- 6 Druk op [Ring Response (Belrespons)].
- 7 Kies een wachttijd.

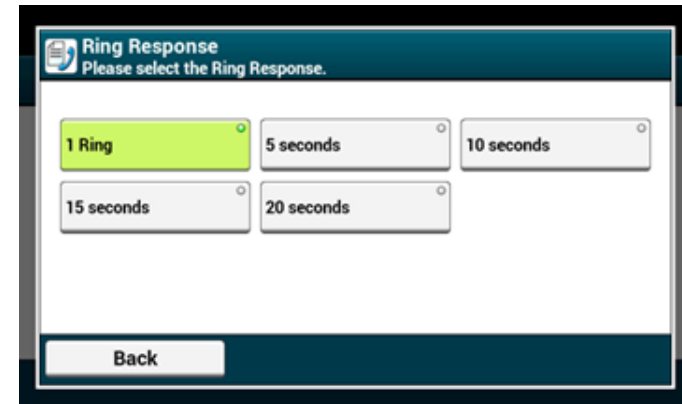

- 8 Druk op [Back] totdat het hoofdscherm wordt weergegeven.

Namen en functies van schermitems voor faxen

• [Fax] Label

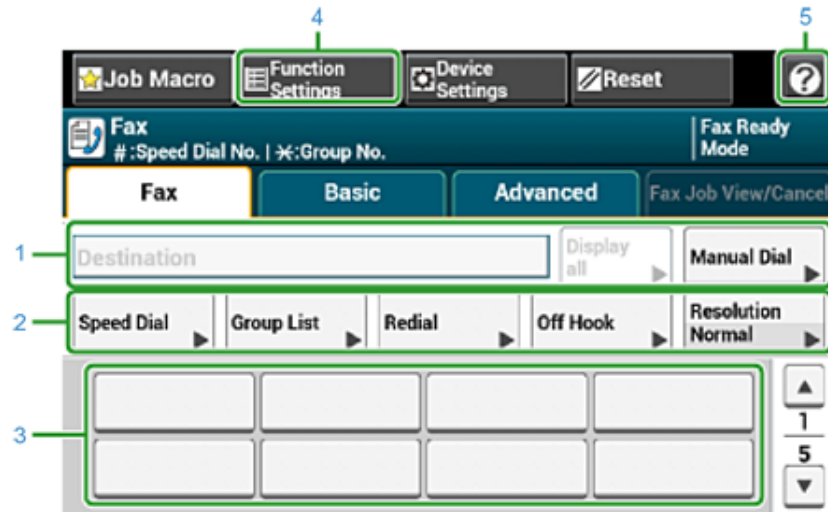

	Item	Takenlijst
1	Bestemming gebied	Kies een fax bestemming. De gekozen fax bestemming verschijnt in dit gebied. Wanneer tenminste 1 bestemming is gespecificeerd, kunt u drukken op [Display all] om te bewerken, toe te voegen, of een bestemming te verwijderen.
2	Afkorting knoppen	Weergeeft afkort iconen voor gebruik van bepaalde fax functies. De schermafbeelding toont de standaard fabrieksinstelling. Snelkoppeling knoppen op het scherm kunnen naar eigen behoefte worden aangepast. Raadpleeg u Hoe het aanraakpaneel aan te passen (Uitgebreide gids).
3	Eenmaal-drukken knoppen	Weergeeft bestemmingen die zijn toegekend aan eenmaal-drukken knoppen. Druk op een knop om een bestemming toe te voegen.
4	Functie instellingen	Weergeeft de huidige instellingen De instelling kan worden veranderd voor bepaalde functies.
5		Weergeeft Help onderwerpen.

• [Basic] Label

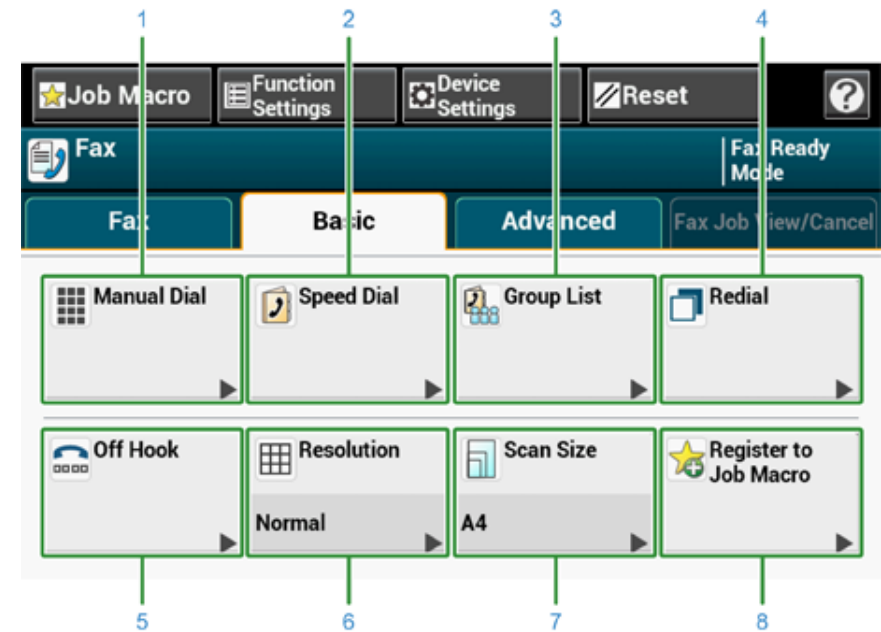

	Onderdeel	Beschrijving
1	Handm. kies	Voer een faxnummer handmatig in om het te gebruiken als een bestemming.
2	Snelkeuze Oproep	Weergeeft bestemmingen geregistreerd in de snelkeuze oproep lijst. Kies een bestemming vanaf de snelkeuze oproep lijst.
3	Groep lijst	Weergeeft een lijst van groepen waarin fax bestemmingen worden geregistreerd. Kies een groep als een bestemming vanaf de Groep Lijst.
4	Opnieuw bellen	Weergeeft een lijst van recent gebruikte bestemmingen. Kies een bestemming vanaf de recente dossiers.
5	Niet aan de haak	Verzendt een fax via Op de Haak bellen Bel de bestemming, en begin handmatig met het verzenden van een fax wanneer u een ontvangsttoon hoort (biep) van de bestemming machine.
6	Resolutie	Specificeert resolutie om een document te scannen.
7	Scanformaat	Geeft het scanformaat op wanneer u een document scant.
8	Registreren naar taak macro	Registreert huidige instellingen naar Taak Macro.

- [Advanced] Label

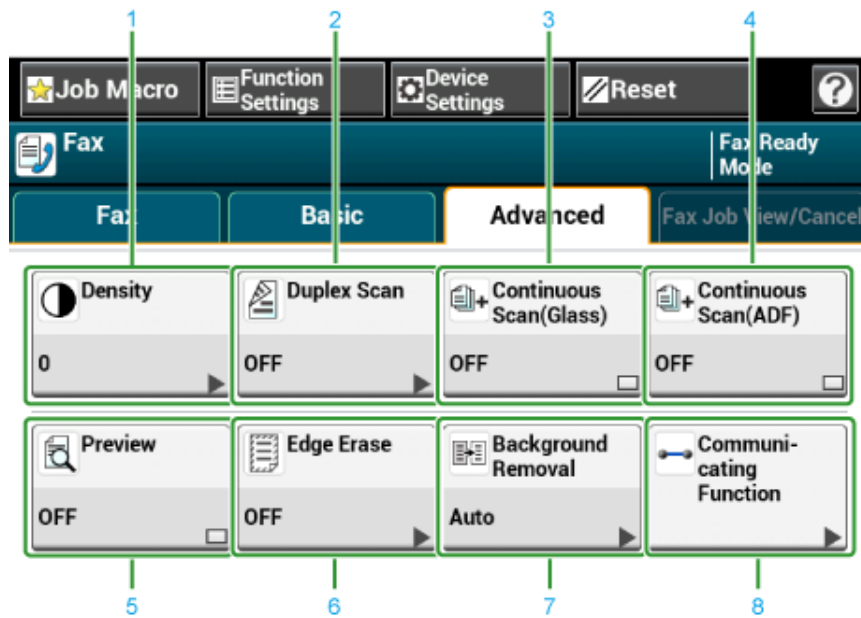

Onderdeel	Beschrijving
1	Dichtheid Stelt een niveau van scan dichtheid bij.
2	Dubbelzijdig scannen Specificeert dubbel scannen. Stel deze functie in wanneer u beide zijden van een document scant.
3	Continu scannen Scant meerdere documenten als een enkele taak via gebruik van de document glasplaat.
4	Continu Scan (ADF) Scant meerdere documenten als een enkele taak via gebruik van de ADF.
5	Preview Toont faxafbeeldingen die verzonden zullen worden op het aanraakpaneel.
6	Rand wissen Elimineert een zwarte schaduw die kan verschijnen rond de hoeken van het gescande bestand tijdens scannen van, bijvoorbeeld, een boek.
7	Achtergrondverwijdering Verwijdert achtergrond.
8	Communicatiefunctie Geeft de volgende instellingen op: TTI, TTI Select, Transmit Confirmation, Delayed Tx, Fcode Polling, Fcode Tx.

- [Fax Job View/ Cancel] Label

Beëindig een uitzending of zie het detail van de taak die momenteel in voortgang is.

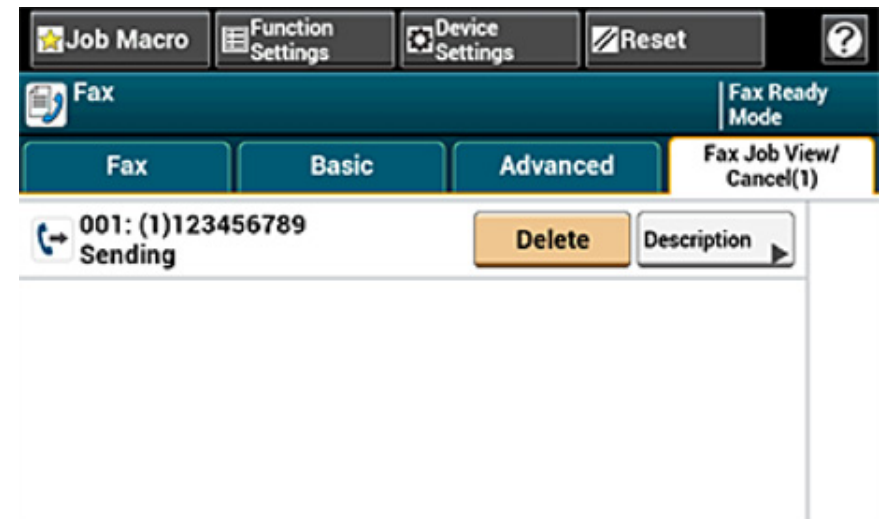

- [Function Settings] > [Destination] Label

Voeg toe, bewerk of verwijder een bestemming waarnaar een fax is verzonden.

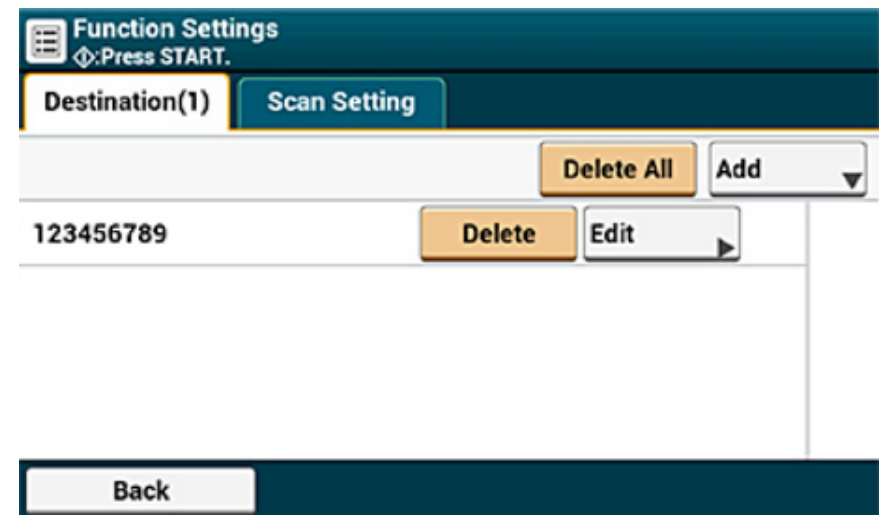

- [Function Settings] > [Scan Setting] Label

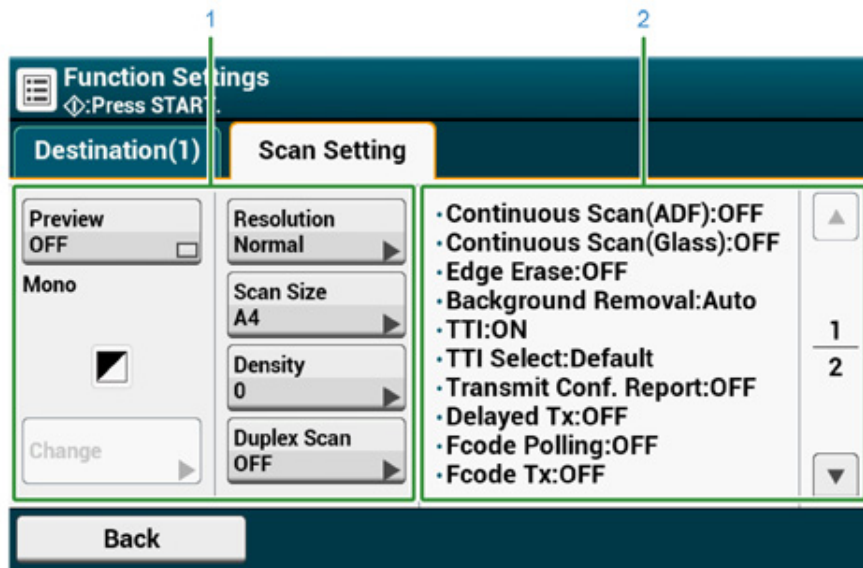

	Item	Takenlijst
1	Instellen weergave gebied 1	Weergeeft de huidige instellingen voor weergegeven onderdelen.
2	Instellen weergave gebied 2	Weergeeft een lijst van instellingen die niet zijn ingesteld door onderdelen weergegeven in instelling weergave gebied 1.

8

Onderhoud

Verbruiksartikelen vervangen

Reinigen van ieder Onderdeel van de Machine

In deze paragraaf wordt beschreven hoe u het apparaat onderhoudt zodat het goed blijft werken en een lange levensduur heeft.





Verbruiksartikelen vervangen







Deze paragraaf beschrijft het vervangen van verbruiksartikelen.





- Voorzorgsmaatregelen bij het vervangen van verbruiksartikelen
- Toner cartridges vervangen
- Vervangen van de afbeeldingsdrum
- Vervangen van de afbeeldingsdrum en de tonercartridge op hetzelfde moment

Vorzorgsmaatregelen bij het vervangen van verbruiksartikelen

Observeer de volgende voorzorgsmaatregelen bij het vervangen.

 WAARSCHUWING	
	Gooi toner of een tonercartridge niet in vuur. Mogelijk kan de toner zich verspreiden en dit kan tot brandwonden leiden.
	Bewaar een tonercartridge niet op een plek, waar deze wordt blootgesteld aan open vlammen. Mogelijk kan de toner gaan branden en dit kan brand en brandwonden tot gevolg hebben.
	Gebruik geen elektrische stofzuiger om gemorste toner mee op te zuigen. Het opzuigen van gemorste toner met een elektrische stofzuiger kan ontbranding tot gevolg hebben op grond van vonken van elektrische contacten of om andere redenen. Als men toner op de grond of op andere plekken morst, veeg deze dan voorzichtig af met een vochtige poetsdoek of gewone doek.

 LET OP	
	Sommige delen in de machine worden bijzonder heet. Raak de plekken rond het label "VOORZICHTIG HEET" niet aan. Brandwonden kunnen het gevolg zijn.
	Laat kinderen niet bij tonercartridges komen. Als een kind per ongeluk toner binnenkrijgt, dient u onmiddellijk medisch advies in te winnen.
	Als u tonerdeeltjes heeft ingeademd, zoek dan de frisse lucht op en spoel uw mond met water. Win medisch advies in, indien noodzakelijk.
	Als toner op uw handen komt of op andere delen van de huid, was dit dan grondig af met zeep en water.
	Als er tonerdeeltjes in uw ogen zijn terechtgekomen, spoel uw ogen dan met grote hoeveelheden water. Win medisch advies in, indien noodzakelijk.

 LET OP	
	Als u toner doorslikt, spuug het dan uit. Win medisch advies in, indien noodzakelijk.
	Wanneer u een papierstoring probeert op te lossen of tonercartridges vervangt, wees dan voorzichtig en laat uw kleding of handen niet vuil worden met toner. Wanneer tonerpoeder vlekken maakt op uw kleding, wast u deze met koud water. Als toner heet wordt door te wassen met heet water of door andere methoden, zal de toner het weefsel bevleken en dit is onmogelijk om te verwijderen.
	Haal een tonercartridge of afbeeldingsdrum niet uit elkaar. Mogelijk kunt u verspreide toner inhaleren of de toner kan op uw handen of kleding komen, waardoor ze vuil worden.
	Bewaar gebruikte tonercartridges door ze in een zak te doen en wees daarbij voorzichtig om de toner niet te verspreiden.



- Gebruik originele OKI Data-verbruiksmiddelen om een optimale werking van de producten te verzekeren.
- Kosten voor diensten voor problemen veroorzaakt door het gebruik van verbruiksmiddelen anders dan originele OKI Data verbruiksmiddelen zijn opgelopen, ongeacht de garantie of in het onderhoud contract. (Alhoewel gebruik van niet-originele verbruiksmiddelen niet altijd resulteert in problemen, wees extra voorzichtig bij het gebruik hiervan.)

Tonercartridges vervangen

Wanneer het bericht "Toner [KLEUR] bijna op" ("[KLEUR]" geeft C (cyaan), M (magenta), Y (geel) of K (zwart) aan) verschijnt op het scherm, leg dan een vervangende tonercartridge klaar.

Wanneer het bericht "[COLOR (KLEUR)] toner leeg" wordt weergegeven en het afdrucken wordt gestopt, vervangt u de tonercartridge.



Zelfs als de tonercartridges voor cyaan (blauw), magenta (rood) of geel leeg zijn, kunt u nog afdrucken in zwartwit door [Monochroom] of [Grijschaal] te selecteren. Vervang de tonercartridge echter snel wanneer deze leeg is. Als u dat niet doet, kan de afbeeldingsdrum beschadigd raken.



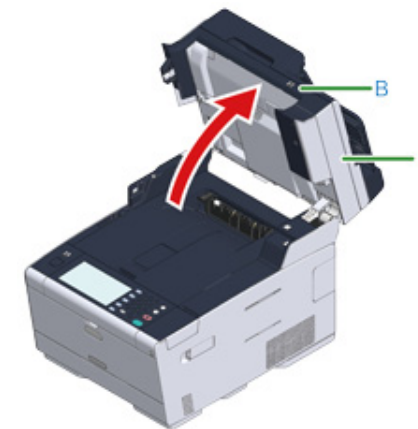

- Zorg dat u een nieuwe tonercartridge bij de hand hebt, aangezien de afdrukkwaliteit afneemt na meer dan één jaar sinds het verbreken van de verzegeling.
- Als u de tonercartridge/image drum vervangt terwijl deze wordt gebruikt, wordt het verbruik van de toner niet normaal geteld.
- Door de uitvoerlade te openen en te sluiten nadat het bericht "[COLOR (KLEUR)] toner is op" is weergegeven, kunt u afdrucken. Vervang de tonercartridge. Als u dat niet doet, kan de image drum beschadigd raken.
- Mogelijk morst u tonerpoeder wanneer u een tonercartridge verwijdert voordat de toner op is.

- 1 Leg nieuwe tonercartridges klaar.
- 2 Houd de hendel (B) vast en open de scanner (a) volledig.



- 3 Druk op de knop (A) en open de uitvoerlade (b) volledig.

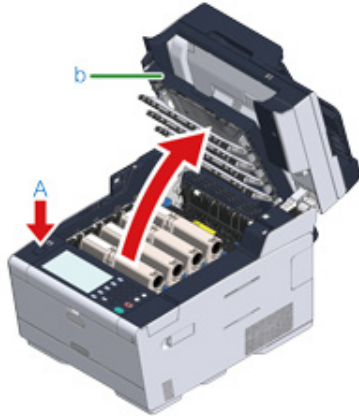

 LET OP	Brandwonden kunnen het gevolg zijn.	
De fuser is zeer heet. Raak dit gedeelte van de printer niet aan.		



- 4 Bepaal aan de hand van de kleur van het etiket welk tonerpatroon leeg is.
- 5 Druk het uiteinde van de blauwe hendel (c) van de tonercartridge in en trek deze naar u totdat het uiteinde is uitgelijnd met de klep van de cartridge.



- 6 Til de tonercartridge (d) aan de rechterzijde omhoog en haal deze uit het apparaat.

 WAARSCHUWING	Brandwonden kunnen het gevolg zijn.	
Let op dat u geen tonercartridges in het vuur gooit. Ze kunnen ontploffen, en de toner binnenin kan wegstuiven en brandwonden veroorzaken.		



Wees tijdens de verwijdering van verbruiksartikelen voorzichtig dat u de LED-kop niet raakt.

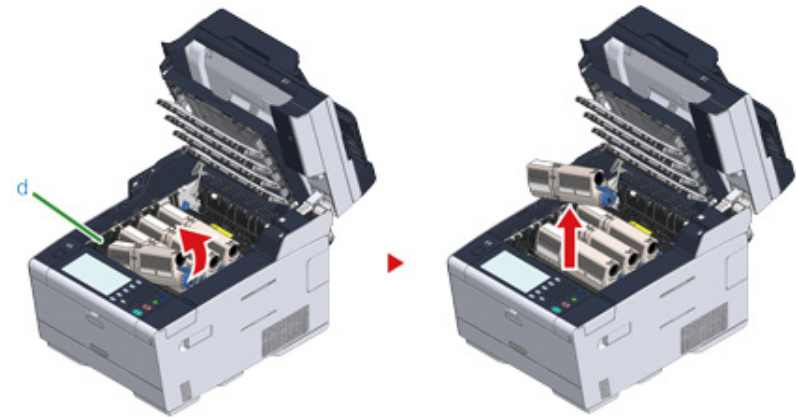

- 7 Installeer een nieuwe toner patroon.

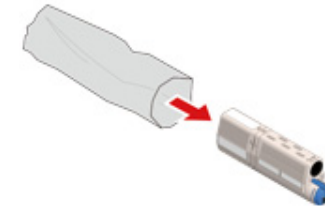

8 Schud de cartridge verscheidene malen verticaal en horizontaal.

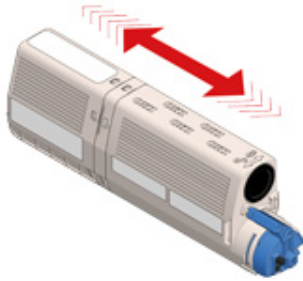

9 Verwijder de tape (e) van de tonercartridge.

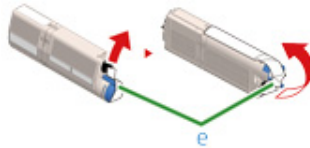

10 Plaats een nieuwe tonercartridge (d) door de inspruing aan de linkerzijde van de tonercartridge (f) op één lijn te brengen met het uitsteeksel (g) op de afbeeldingsdrum zodat de kleuretiketten van de tonercartridge en de afbeeldingsdrum overeenkomen. Breng vervolgens de rechterkant voorzichtig op zijn plaats.



Plaats geen tonercartridge zonder de tape te verwijderen.

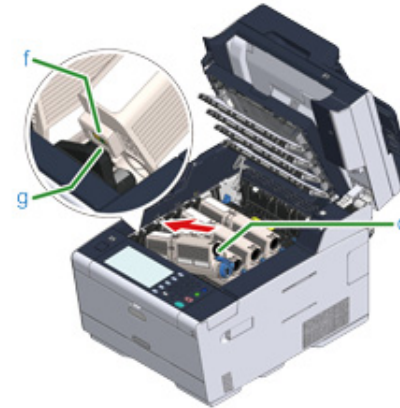

- 11** Houd de cartridge vast, druk het uiteinde van de blauwe hendel (c) van de tonercartridge in en draai deze vooruit totdat het uiteinde is uitgelijnd met de klep van de cartridge.



- Als u de uitvoerlade sluit zonder de blauwe hendel te draaien wanneer u de tonercartridge in de afbeeldingsdrum plaatst, kan dit een storing veroorzaken. Zorg ervoor dat u de blauwe hendel draait totdat de bovenkant ervan is uitgelijnd met de klep op de achterzijde van de tonercartridge.
- Wanneer de tonercartridge niet goed is bevestigd, kan de afdrukkwaliteit minder worden.

- 12** Veeg de lens van de LED kop lichtjes schoon met een zachte tissue.

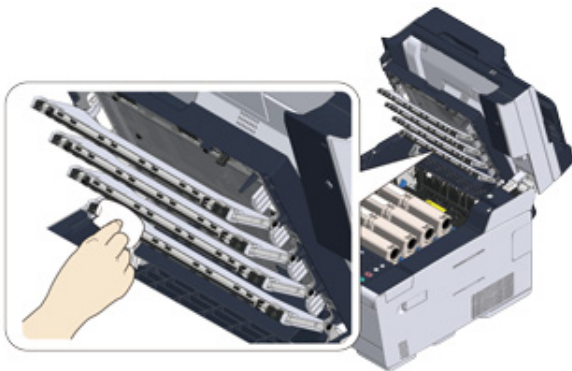

Gebruik geen oplossingen zoals methanol alcohol en verdunner. Deze veroorzaken schade aan de LED-koppen.

- 13** Sluit de uitvoerlade (b) traag en duw ter bevestiging tegen het midden van de uitvoerlade.

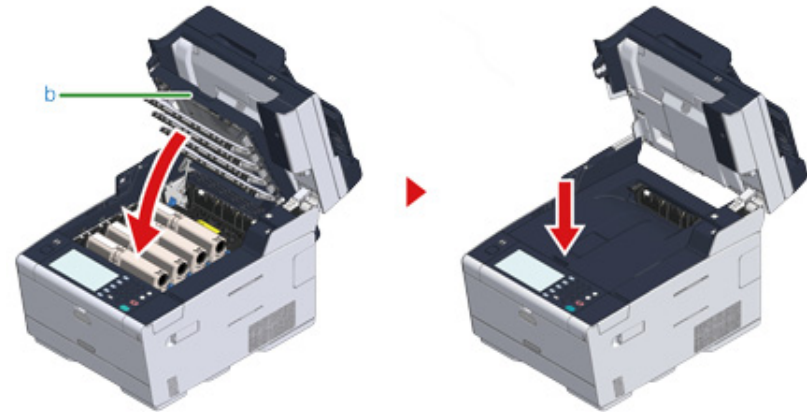

- 14** Houd de hendel (B) vast om de scanner (a) te sluiten.



Sluit de scanner voorzichtig. Anders kan de documentinvoerrol van de automatische documentinvoer vallen en de plaatsing van documenten hinderen.

Als de documentinvoerrol van de automatische documentinvoer is gevallen, opent en sluit u de klep van de automatische documentinvoer.



- 15** Recycle tonercartridges.



Wanneer u zich moet ontdoen van gebruikte toner patronen, stop ze in polyethyleen zakken of andere container, en weer er zeker van om de regels of instructies te volgen van uw lokale overheid

Vervangen van de afbeeldingsdrum

Wanneer het bericht "Afbeeldingsdrum [KLEUR] nadert einde levensduur" verschijnt op het scherm, leg dan een vervangende drum klaar. Als u verder afdruckt, wordt het bericht "Einde levensduur afbeeldingsdrum [KLEUR]" weergegeven en wordt het afdrucken stopgezet.

Wanneer de "Installeer Alstublieft Een nieuwe Afbeelding Trommel" boodschap wordt weergegeven en het printen stopt, vervang dan de afbeelding trommel.

Wanneer u A4 papier gebruikt (simplex printen), is de geschatte vervanging cyclus van een afbeelding trommel ongeveer 30,000 vellen. Deze schatting neemt aan de standaard gebruik conditie (drie pagina's worden geprint per keer). Printen van een pagina per keer reduceert de levensduur van de trommel met ongeveer de helft.

Het actuele aantal van geprinte pagina's kan minder zijn dan de helft van de hierboven schatting afhankelijk van de print omstandigheden.



- Het actuele aantal pagina's dat u kunt printen met de afbeeldingsdrum hangt af van hoe u de machine gebruikt. Het kan minder zijn dan de helft van de hierboven schatting afhankelijk van de print omstandigheden.
- Print kwaliteit kan afnemen na 1 jaar volgend op het uitpakken van de toner patroon. Vervang de toner patroon door een nieuwe.
- Hoewel u door de uitvoerlade te openen en te sluiten de levensduur van een afbeeldingsdrum enige tijd kunt verlengen, is het raadzaam om deze snel te vervangen wanneer het bericht "Plaats nieuwe drumeenheid" wordt weergegeven.
- Wanneer op het aanraakscherm de optie [Device Settings (Apparaatinstelling.)] > [Admin Setup (Beheerdersinst.)] > [Manage Unit (Beheer)] > [System Setup (Systeemsetup)] > [Near Life Status (Einde levensduur-status)] is ingesteld op [Disable (Uitschakelen)], wordt de melding "[COLOR] levensduur afbeeldingsdrum bijna bereikt" niet weergegeven.
- Gebruik originele OKI Data verbruiksmiddelen om een optimale werking van de producten te verzekeren.
- Kosten voor diensten voor problemen veroorzaakt door het gebruik van verbruiksmiddelen anders dan originele OKI Data verbruiksmiddelen zijn opgelopen, ongeacht de garantie of in het onderhoud contract. (Alhoewel gebruik van niet-originele verbruiksmiddelen niet altijd resulteert in problemen, wees extra voorzichtig bij het gebruik hiervan.)

Dit deel beschrijft hoe de afbeelding trommel te vervangen wanneer u wilt doorgaan met het gebruik van de toner patroon.



- Als u een nieuwe afbeeldingsdrum gebruikt in combinatie met de tonercartridges die momenteel in gebruik zijn, zal de indicatie van de resterende hoeveelheid tonercartridge niet juist worden weergegeven. De berichten "Afbeeldingsdrum [KLEUR] nadert einde levensduur" or "Einde levensduur afbeeldingsdrum [KLEUR]" zullen mogelijk snel naar de vervanging weergegeven worden.
- Wees extra voorzichtig wanneer u de afbeelding trommel (de groene cilinder) hanteert, omdat het breekbaar is.
- Stel de afbeelding trommel niet bloot aan direct zonlicht of sterk licht (ongeveer 1500 lux of meer). Zelfs onder binnenverlichting, verlaat de afbeelding trommel niet voor langer dan 5 minuten.



U kunt instellen wanneer het bericht "[COLOR] levensduur afbeeldingsdrum bijna bereikt" moet worden weergegeven. Druk op het aanraakscherm op [Device Settings (Apparaatinstellingen)] > [Admin Setup (Beheerdersinst.)] > [User Install (Gebruikersinstallatie)] > [Drum Near Life Timing (Timing van naderen van levensduur)] om de instelling te wijzigen. Beschikbare waarden zijn van 500 tot 3.000 (toenemend in stappen van 500).

- 1 Leg een afbeeldingsdrum klaar.
- 2 Houd de hendel (B) vast en open de scanner (a) volledig.



- 3 Druk op de knop (A) en open de uitvoerlade (b) volledig.

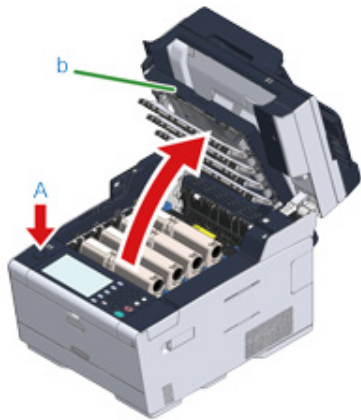

- 4 Bepaal aan de hand van de kleur van het etiket welke afbeeldingsdrum zijn maximale levensduur bereikt heeft.
- 5 Verwijder de afbeeldingsdrum (c) uit het apparaat en plaats de afbeeldingsdrum op een effen oppervlak.



Wees tijdens de verwijdering van verbruiksartikelen voorzichtig dat u de LED-kop niet raakt.

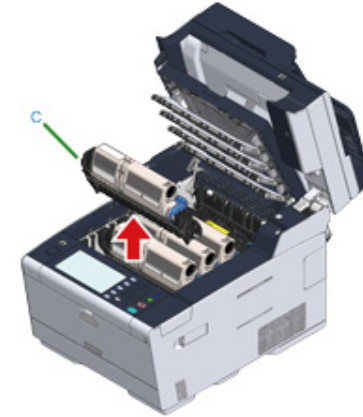

- 6 Houd de cartridge vast, druk het uiteinde van de blauwe hendel (d) van de tonercartridge in en draai deze naar u totdat het uiteinde is uitgelijnd met de klep van de cartridge.

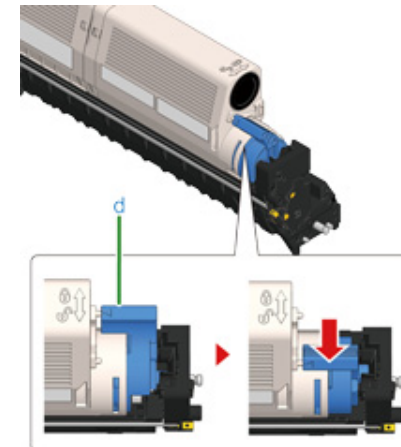

- 7** Til de tonercartridge (e) aan de rechterzijde omhoog en haal deze uit de afbeeldingsdrum.

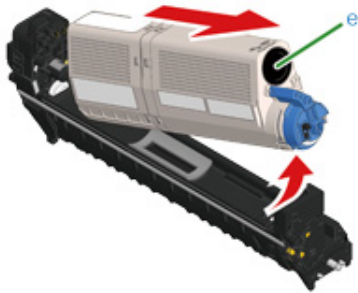

- 8** Maak een nieuwe afbeeldingsdrum open en plaats het op een vlak oppervlak.

- 9** Verwijder het droogmiddel.

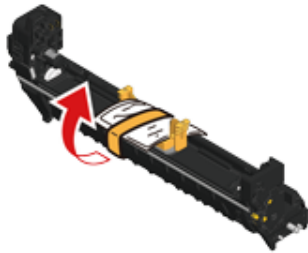

- 10** Verwijder de klep van de toner.

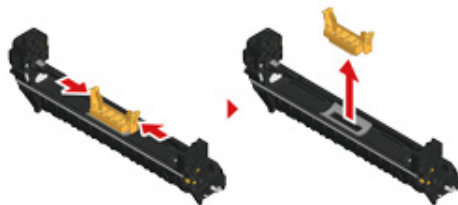

- 11** Plaats de tonercartridge (e), die bij stap 7 werd verwijderd, terug door ervoor te zorgen dat de uitsparing (f) aan de linkerkant precies op het uitsteeksel (g) van de afbeeldingsdrum valt zodat beide etiketten van de tonercartridge en de

afbeeldingsdrum overeenkomen. Breng vervolgens de rechterkant voorzichtig op zijn plaats.

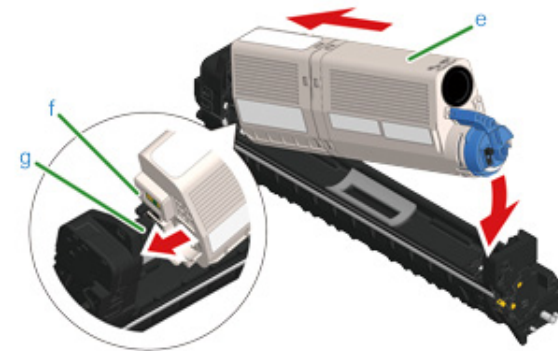

- 12** Houd de cartridge vast, druk het uiteinde van de blauwe hendel (d) van de tonercartridge in en draai deze vooruit totdat het uiteinde is uitgelijnd met de klep van de cartridge.

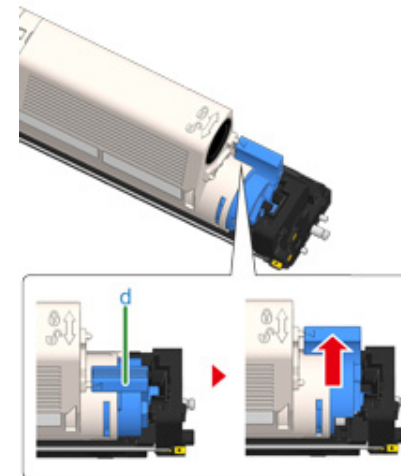

Als u de uitvoelade sluit zonder de blauwe hendel te draaien wanneer u de tonercartridge in de afbeeldingsdrum plaatst, kan dit een storing veroorzaken. Zorg ervoor dat u de blauwe hendel draait totdat de bovenkant ervan is uitgelijnd met de klep op de achterzijde van de tonercartridge.

- 13** Controleer de labelkleur van de nieuwe afbeeldingsdrum en plaats de drum in het apparaat.

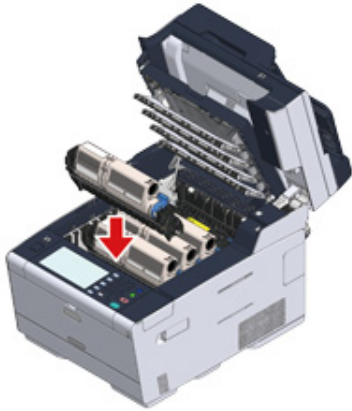

- 14** Sluit de uitvoerlade (b) traag en duw ter bevestiging tegen het midden van de uitvoerlade.

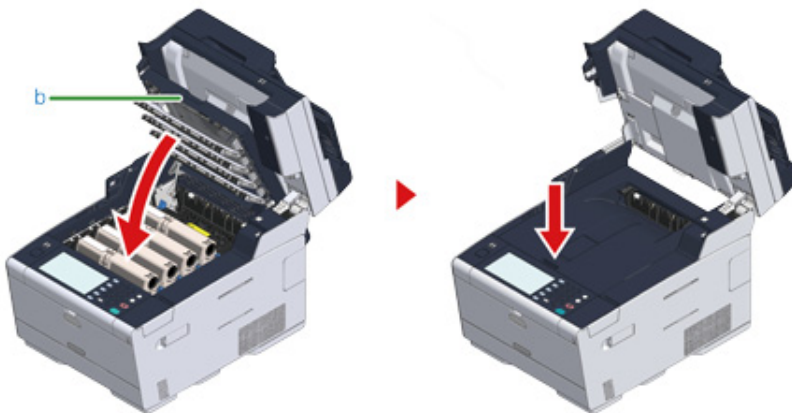

- 15** Houd de hendel (B) vast om de scanner (a) te sluiten.



Sluit de scanner voorzichtig. Anders kan de documentinvoerrol van de automatische documentinvoer vallen en de plaatsing van documenten hinderen.

Als de documentinvoerrol van de automatische documentinvoer is gevallen, opent en sluit u de klep van de automatische documentinvoer.



- 16** Gelieve de afbeeldingsdrums de recycleren.



Als u een afbeeldingsdrum moet weggooien, doet u deze in een plastic zak of een soortgelijke verpakking en gooit u deze weg in overeenstemming met de regelgeving of richtlijnen van uw woonplaats.

Vervangen van de afbeeldingsdrum en de tonercartridge op hetzelfde moment

Dit deel beschrijft hoe de afbeelding trommel en toner patroon te vervangen met nieuwe op hetzelfde moment.



- Wees extra voorzichtig wanneer u de afbeelding trommel (de groene cilinder) hanteert, omdat het breekbaar is.
- Stel de afbeelding trommel niet bloot aan direct zonlicht of sterk licht (ongeveer 1500 lux of meer). Laat de afbeelding trommel niet achter voor 5 minuten of meer zelfs onder kamer verlichting.

1 Leg een nieuwe afbeeldingsdrum en tonercartridge klaar om als vervanging te dienen.

2 Houd de hendel (B) vast en open de scanner (a) volledig.



3 Druk op de knop (A) en open de uitvoerlade (b) volledig.



LET OP

Brandwonden kunnen het gevolg zijn.



De fuser is zeer heet. Raak dit gedeelte van de printer niet aan.

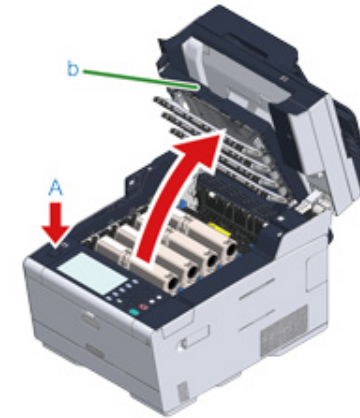

4 Bepaal aan de hand van de kleur van het etiket welk tonerpatroon leeg is.

5 Verwijder de afbeeldingsdrum (c) uit het apparaat en plaats deze op een effen oppervlak.



Wees tijdens de verwijdering van verbruiksartikelen voorzichtig dat u de LED-kop niet raakt.

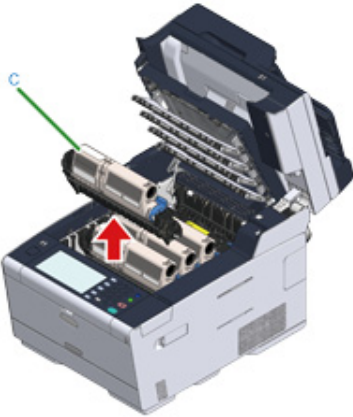

WAARSCHUWING

Brandwonden kunnen het gevolg zijn.



Gooi een gebruikte tonercartridge of image drum in het vuur. Ze kunnen ontploffen, en de toner binnenin kan wegstuiven en brandwonden veroorzaken.

6 Maak een nieuwe afbeeldingsdrum open en plaats het op een vlak oppervlak.

7 Verwijder het droogmiddel.

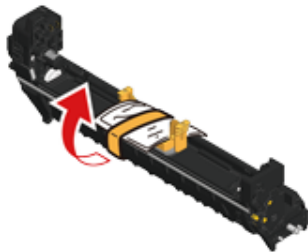

8 Verwijder het deksel van de toner.

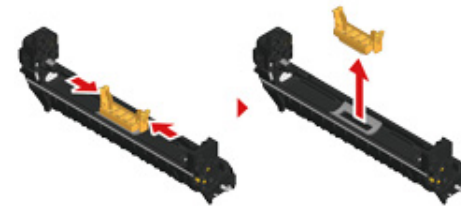

9 Pak een nieuw tonerpatroon uit.

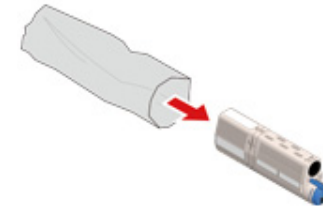

10 Schud het patroon verscheidene malen verticaal en horizontaal.

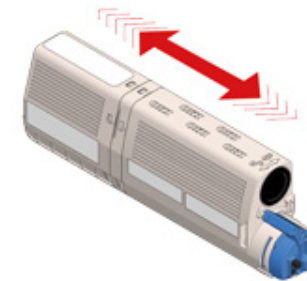

11 Verwijder de tape (d) van de tonercartridge.

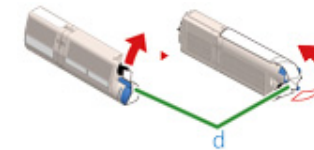

12 Plaats een nieuwe tonercartridge (e) door de inspringing aan de linkerkzijde van de tonercartridge (f) op één lijn te brengen met het uitsteeksel (g) op de

afbeeldingsdrum zodat de kleuretiketten van de tonercartridge en de afbeeldingsdrum overeenkomen. Breng vervolgens de rechterkant voorzichtig op zijn plaats.

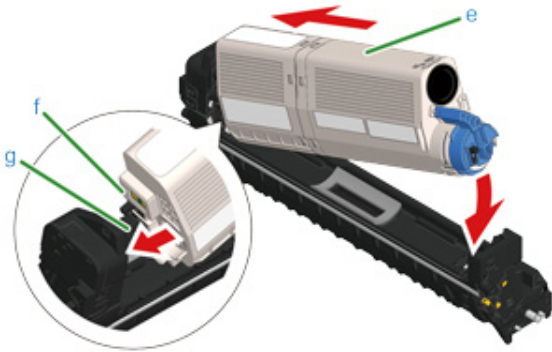

Voor de installatiemethode raadpleegt u "Tonercartridges vervangen".

- 13** Houd de cartridge vast, druk het uiteinde van de blauwe hendel (h) van de tonercartridge in en draai deze vooruit totdat het uiteinde is uitgelijnd met de klep van de cartridge.

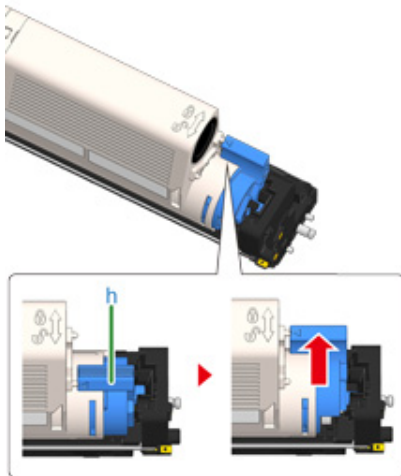

Als u de uitvoerlade sluit zonder de blauwe hendel te draaien wanneer u de tonercartridge in de afbeeldingsdrum plaatst, kan dit een storing veroorzaken. Zorg ervoor dat u de blauwe hendel draait totdat de bovenkant ervan is uitgelijnd met de klep op de achterzijde van de tonercartridge.

- 14** Controleer de labelkleur van de nieuwe afbeeldingsdrum en plaats de drum in het apparaat.



- 15** Sluit de uitvoerlade (b) traag en duw ter bevestiging tegen het midden van de uitvoerlade.

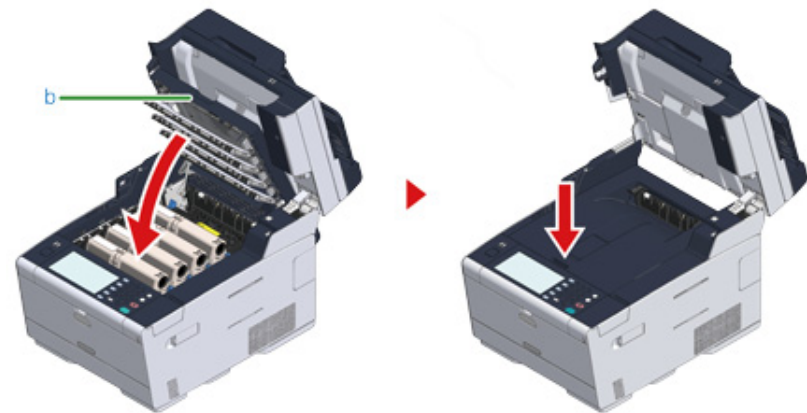

- 16** Houd de hendel (B) vast om de scanner (a) te sluiten.



Sluit de scanner voorzichtig. Anders kan de documentinvoerrol van de automatische documentinvoer vallen en de plaatsing van documenten hinderen.

Als de documentinvoerrol van de automatische documentinvoer is gevallen, opent en sluit u de klep van de automatische documentinvoer.

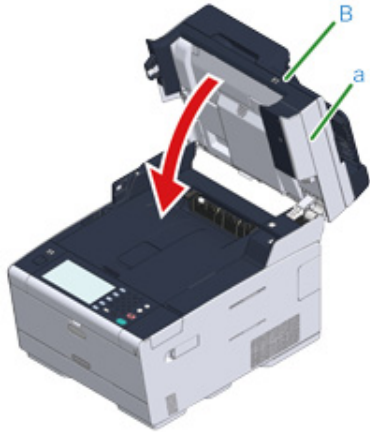

17 Gelieve afbeeldingsdrums en tonerpatronen te recyclen.



Als u een afbeeldingsdrum moet weggooien, doet u deze in een plastic zak of een soortgelijke verpakking en gooit u deze weg in overeenstemming met de regelgeving of richtlijnen van uw woonplaats.

Reinigen van Ieder Onderdeel van de Machine

Deze paragraaf beschrijft hoe het apparaat en de onderdelen gereinigd moeten worden.

- De glasplaat reinigen
- Reinigen van de LED-kop

De glasplaat reinigen

Reinig de document glasplaat eenmaal per maand om de afbeeldingskwaliteit van de afdrucken te behouden.



Gebruik geen benzine, verduuners, of alcohol. Zij kunnen de plastic onderdelen van de machine beschadigen.

- 1 Open het deksel van de glasplaat.



- 2 Veeg de documenthouder (a) en de glasplaat (b) zachtjes schoon met een zachte doek die lichtjes nat is gemaakt met water en goed is uitgewrongen.





Wanneer de documentglasplaat en het documentvasthoudkussen zeer vuil zijn, veeg ze voorzichtig af met een doekje dat vochtig is gemaakt met een neutraal reinigingsmiddel en goed uitgeperst, en veeg dan nogmaals af met een doekje dat iets vochtig is gemaakt met water en goed uitgeperst.

3 Sluit de klep van de glasplaat.



Sluit de klep voor de documenten voorzichtig. Als u dit niet doet, kan de documentinvoerrol van de automatische documentinvoer vallen en de plaatsing van documenten hinderen.

Als de documentinvoerrol van de automatische documentinvoer is gevallen, opent en sluit u de klep van de automatische documentinvoer.



Reinigen van de LED-kop

Reinig de LED-kop als er verticale witte lijnen verschijnen, als de afbeeldingen vervagen of als er vlekken zijn in het gebied rond letters op de afdrucken.





- Gebruik geen oplosmiddelen zoals methanol alcohol en verdunders, omdat zulke chemicaliën de LED-kop kunnen beschadigen.
- Stel de afbeelding trommel niet bloot aan direct zonlicht of sterk licht (ongeveer 1500 lux of meer). Zelfs onder binnenverlichting, verlaat de afbeelding trommel niet voor langer dan 5 minuten.

1 Houd de hendel (B) vast en open de scanner (a) volledig.



- 2 Druk op de knop (A) en open de uitvoerlade (b) volledig.

 LET OP	Brandwonden kunnen het gevolg zijn.	
De fuser is zeer heet. Raak dit gedeelte van de printer niet aan.		

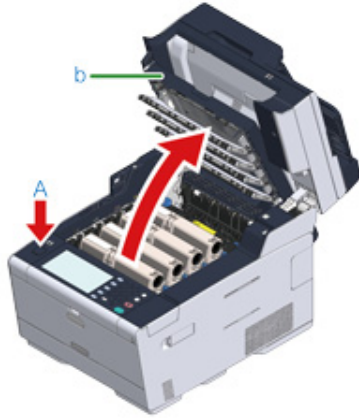

- 3 Veeg de vier lenzen van de LED-koppen met zacht papier lichtjes schoon.



- 4 Sluit de uitvoerlade (b) traag en duw ter bevestiging tegen het midden van de uitvoerlade.

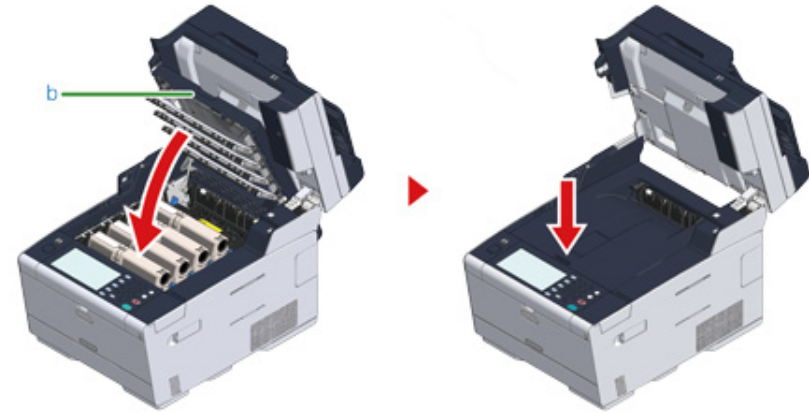

- 5 Houd de hendel (B) vast om de scanner (a) te sluiten.



Sluit de scanner voorzichtig. Anders kan de documentinvoerrol van de automatische documentinvoer vallen en de plaatsing van documenten hinderen.

Als de documentinvoerrol van de automatische documentinvoer is gevallen, opent en sluit u de klep van de automatische documentinvoer.



9

Problemen verhelpen

Als een Papieropstopping zich voordoet

Als een Document opstopping zich voordoet

Kopieerproblemen

Afdrukproblemen

Scanproblemen

Faxproblemen

Als er een foutbericht wordt weergegeven op het besturingspaneel.

Als een Papieropstopping zich voordoet

In deze sectie wordt beschreven wat u moet doen als er een papierstoring optreedt. Controleer de foutcode op het bedieningspaneel en raadpleeg de overeenkomstige pagina.

- Als de foutcode "370", "371" of "372" is
- Als de foutcode "380", "381", "382", "385" of "389" is
- Als de foutcode is "390"
- Als de foutcode "391", "392" of "393" is
- Als de foutcode is "409"

Als de foutcode "370", "371" of "372" is

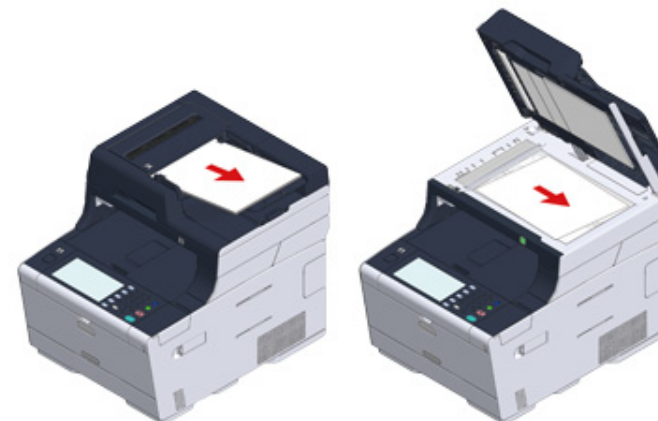

- 1 Als er documenten in de automatische documentinvoer of op de glasplaat zijn geplaatst, verwijdert u ze.



- 2 Houd de hendel (B) vast en open de scanner (a) volledig.



- 3 Druk op de knop (A) en open de uitvoerlade (b) volledig.

 LET OP	Brandwonden kunnen het gevolg zijn.	
De fuser is zeer heet. Raak dit gedeelte van de printer niet aan.		

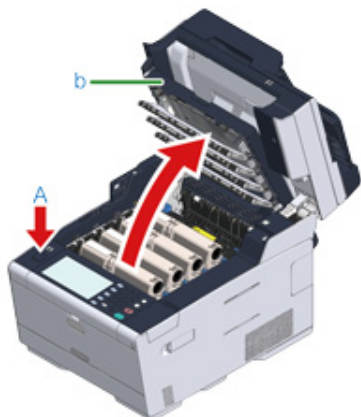

- 4 Verwijder de vier afbeeldingsdrums uit het apparaat en plaats de afbeeldingsdrums op een effen oppervlak.



Wees tijdens de verwijdering van verbruiksartikelen voorzichtig dat u de LED-kop niet raakt.

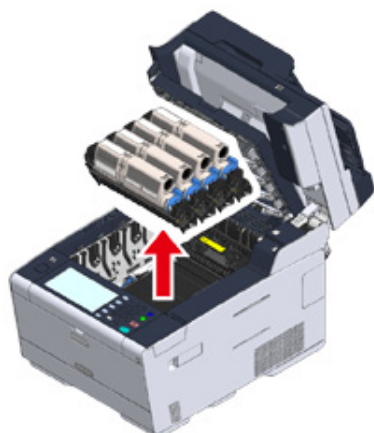

- 5 Bedek de verwijderde image drums met papier, zodat de image drums niet worden blootgesteld aan licht.

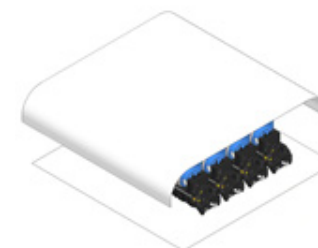

- 6 Verwijder traag het vastgelopen papier door aan de rand van het papier te trekken.



- 7 Als het papier is vastgelopen in de fuser, drukt u op de ontgrendelingshendel (c) van de fuser en trekt u het vastgelopen papier traag naar u.

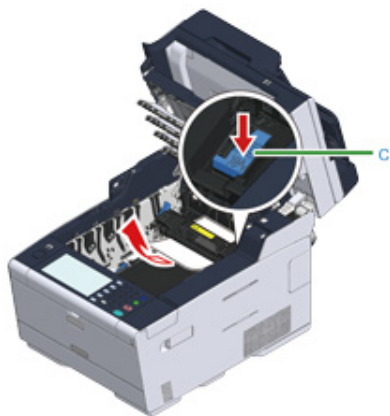

- 8 Draai de vergrendelingshendels (d) aan beide kanten van de band naar u.

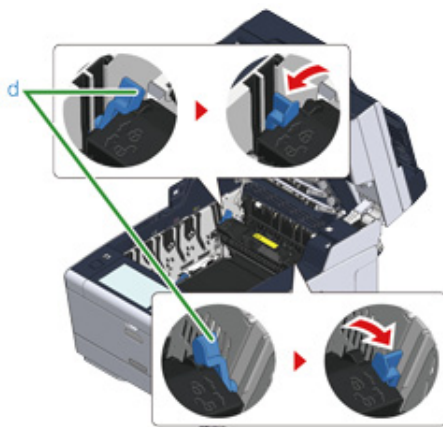

- 9 Houd de fuser vast bij de handgreep en til deze uit het apparaat.



- 10 Draai de vergrendelingshendels (e) aan beide kanten van de band naar u en verwijder de band door de vergrendelingshendels vast te houden.

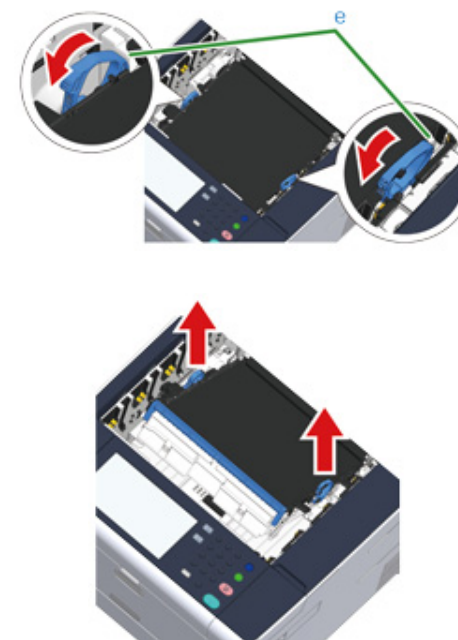

- 11** Verwijder traag het vastgelopen papier door aan de rand van het papier te trekken.



- 12** Houd de vergrendelingshendels van de band vast en plaats de band in het apparaat.

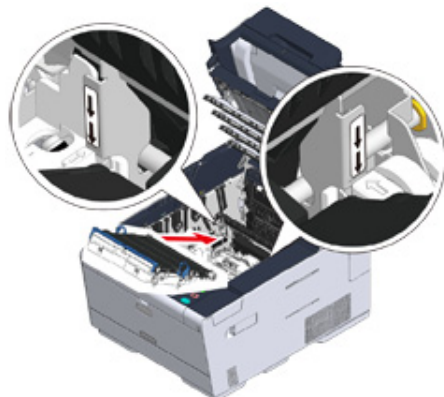

- 13** Draai de vergrendelingshendels (e) aan beide kanten van de band naar voren.

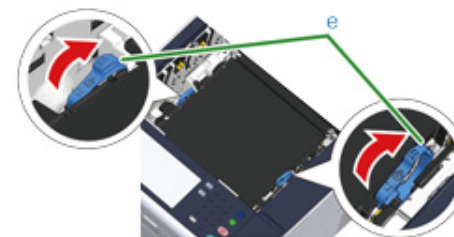

- 14** Houd de fuser vast bij de handgreep en plaats deze in het apparaat.

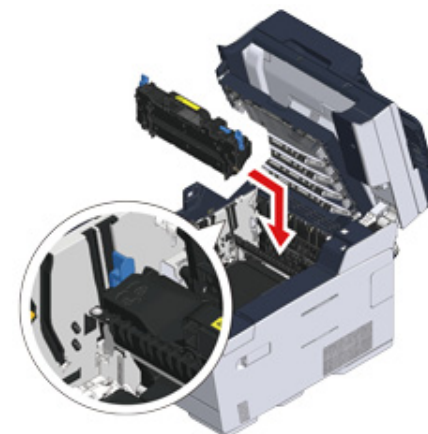

- 15 Kantel de vergrendelingshendels (c) aan beide kanten van de fuser.

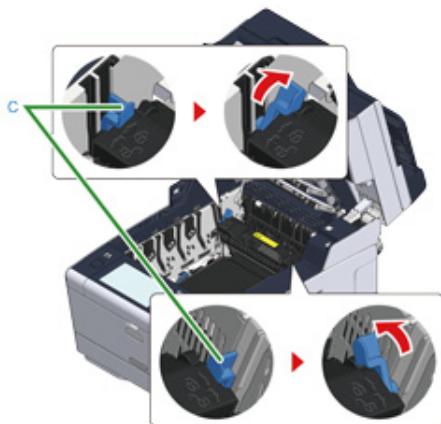

- 16 Plaats de vier afbeeldingsdrums terug in het apparaat

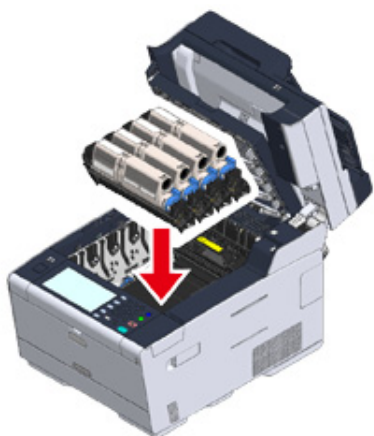

- 17 Sluit de uitvoerlade (b) traag en duw ter bevestiging tegen het midden van de uitvoerlade.

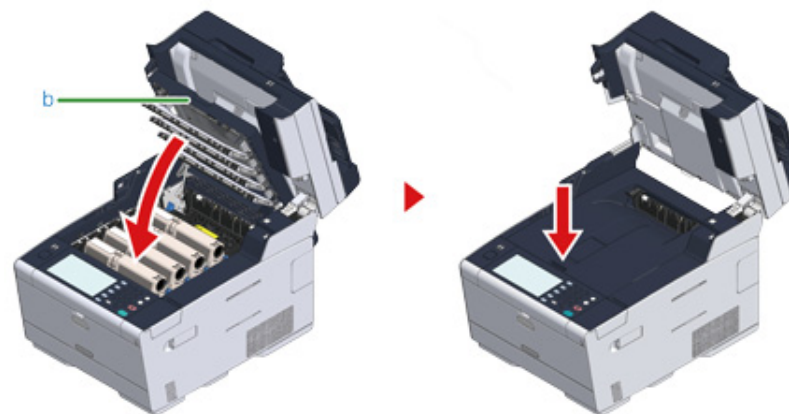

- 18 Houd de hendel (B) vast om de scanner (a) te sluiten.



Sluit de scanner voorzichtig. Anders kan de documentinvoerrol van de automatische documentinvoer vallen en de plaatsing van documenten hinderen.

Als de documentinvoerrol van de automatische documentinvoer is gevallen, opent en sluit u de klep van de automatische documentinvoer.



Als de foutcode "380", "381", "382", "385" of "389" is

- 1 Als er documenten in de automatische documentinvoer of op de glasplaat zijn geplaatst, verwijdert u ze.

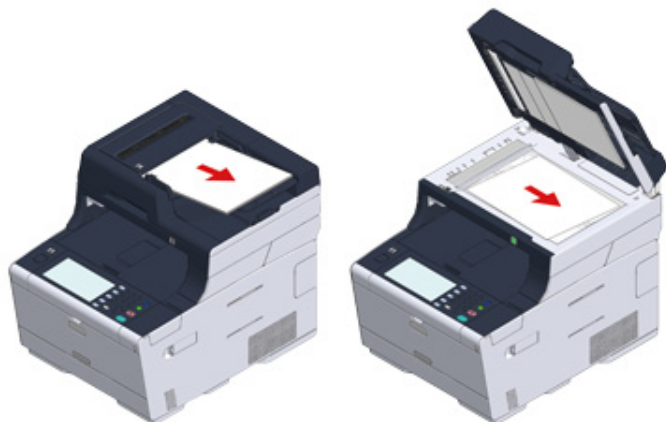

- 2 Houd de hendel (B) vast en open de scanner (a) volledig.



- 3 Druk op de knop (A) en open de uitvoerlade (b) volledig.



LET OP

Brandwonden kunnen het gevolg zijn.



De fuser is zeer heet. Raak dit gedeelte van de printer niet aan.

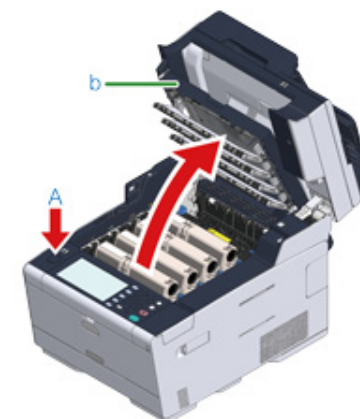

- 4 Verwijder de vier afbeeldingsdrums uit het apparaat en plaats de afbeeldingsdrums op een effen oppervlak.



Wees tijdens de verwijdering van verbruiksartikelen voorzichtig dat u de LED-kop niet raakt.

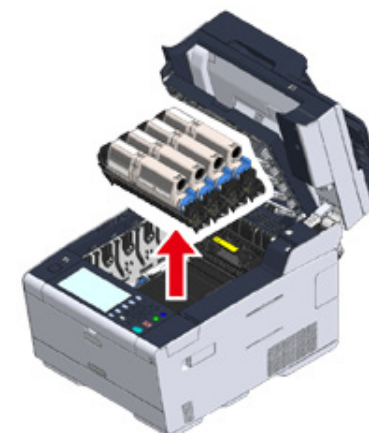

- 5 Bedek de verwijderde image drums met papier, zodat de image drums niet worden blootgesteld aan licht.

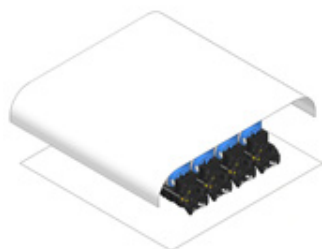

- 6 Verwijder traag het vastgelopen papier door aan de rand van het papier te trekken.



- 7 Als het papier is vastgelopen in de fuser, drukt u op de ontgrendelingshendel (c) van de fuser en trekt u het vastgelopen papier traag naar u.

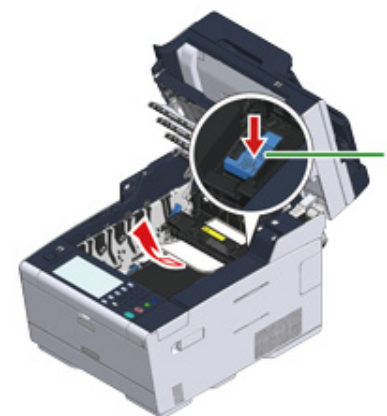

- 8 Draai de vergrendelingshendels (d) aan beide kanten van de fuser naar u.

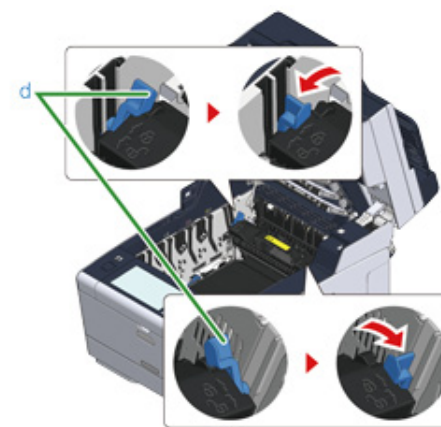

- 9 Houd de fuser vast bij de handgreep en til deze uit het apparaat.



- 10 Controleer of er geen stukjes papier zijn achtergebleven in het apparaat.



- 11 Houd de fuser vast bij de handgreep en plaats deze in het apparaat.

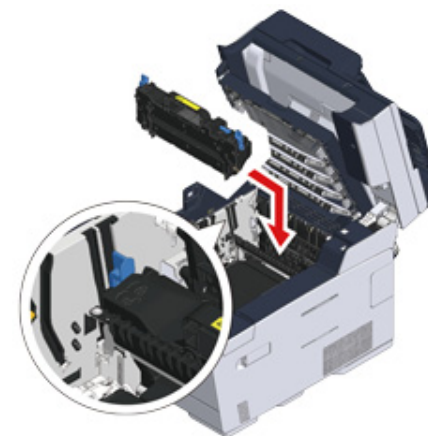

- 12 Kantel de vergrendelingshendels (d) aan beide kanten van de fuser.

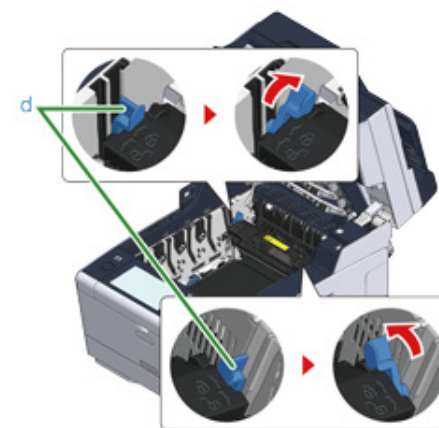

- 13** Plaats de vier afbeeldingsdrums terug in het apparaat.

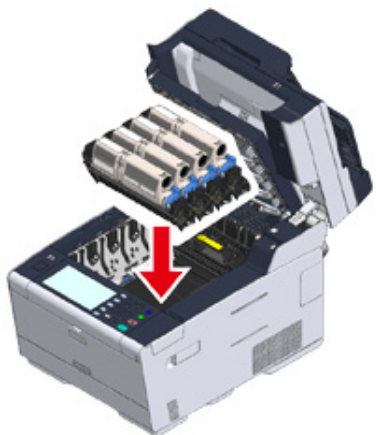

- 14** Sluit de uitvoerlade (b) traag en duw ter bevestiging tegen het midden van de uitvoerlade.

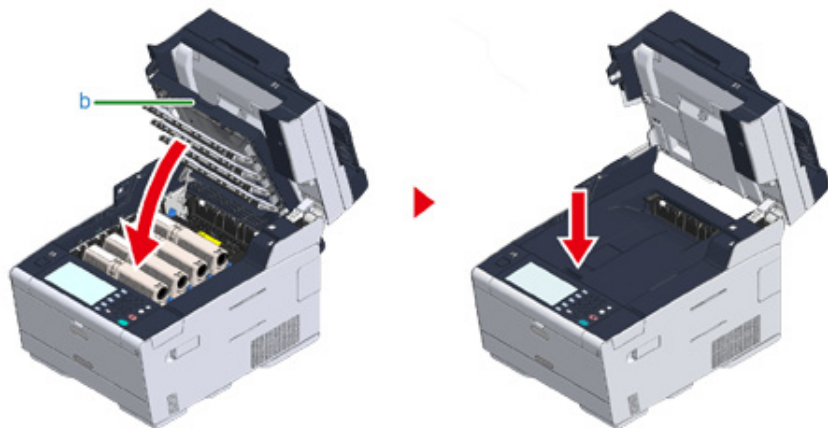

- 15** Houd de hendel (B) vast om de scanner (a) te sluiten.



Sluit de scanner voorzichtig. Anders kan de documentinvoerrol van de automatische documentinvoer vallen en de plaatsing van documenten hinderen.

Als de documentinvoerrol van de automatische documentinvoer is gevallen, opent en sluit u de klep van de automatische documentinvoer.



Als de foutcode is "390"

- 1 Als er documenten in de automatische documentinvoer of op de glasplaat zijn geplaatst, verwijdert u ze.

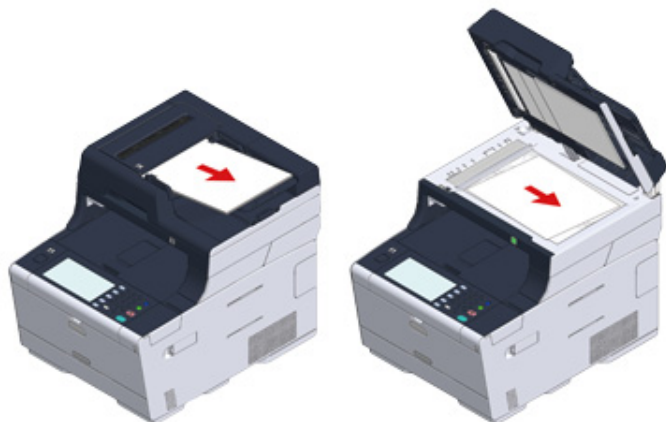

- 2 Als er papier in de universele cassette is geplaatst, verwijdert u het.



- 3 Houd de hendel (B) vast en open de scanner (a) volledig.

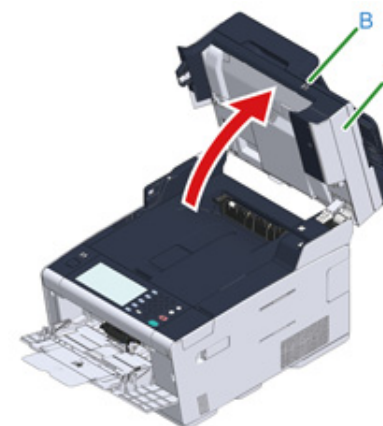

- 4 Druk op de knop (A) en open de uitvoerlade (b) volledig.

! LET OP

Brandwonden kunnen het gevolg zijn.



De fuser is zeer heet. Raak dit gedeelte van de printer niet aan.



Wees tijdens de verwijdering van verbruiksartikelen voorzichtig dat u de LED-kop niet raakt.

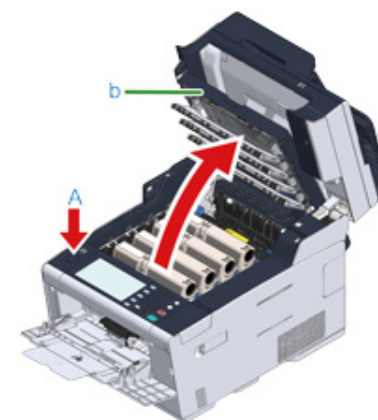

- 5 Verwijder de vier afbeeldingsdrums uit het apparaat en plaats de afbeeldingsdrums op een effen oppervlak.

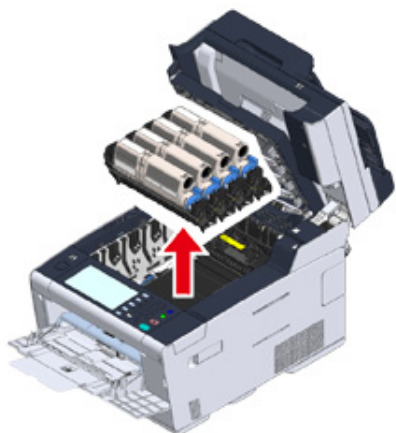

- 6 Bedek de verwijderde image drums met papier, zodat de image drums niet worden blootgesteld aan licht.

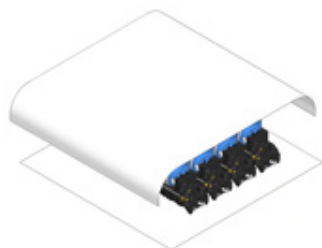

- 7 Open de transparante klep (c) in het apparaat en verwijder traag het vastgelopen papier door aan de rand van het papier te trekken.

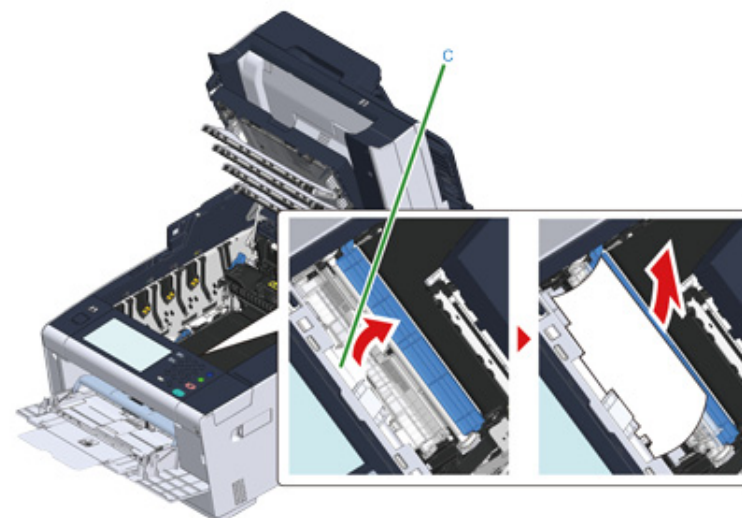

- 8 Plaats de vier afbeeldingsdrums terug in het apparaat.

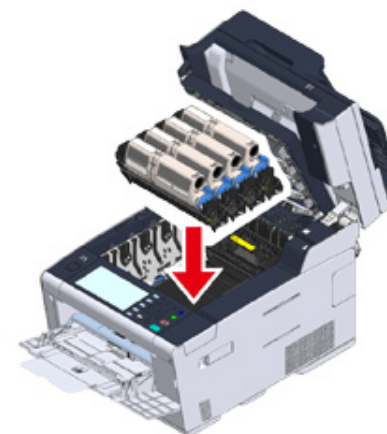

- 9 Sluit de uitvoerlade (b) traag en duw ter bevestiging tegen het midden van de uitvoerlade.

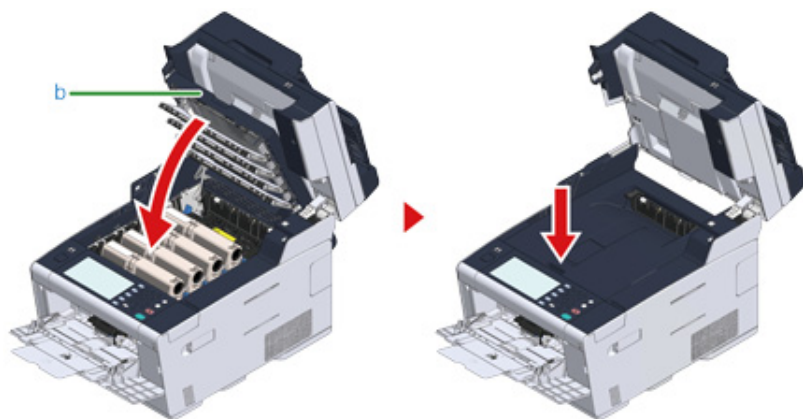

- 10 Wanneer u papier in de universele cassette plaatst, moet u het papier met de afdrukzijde naar boven plaatsen.

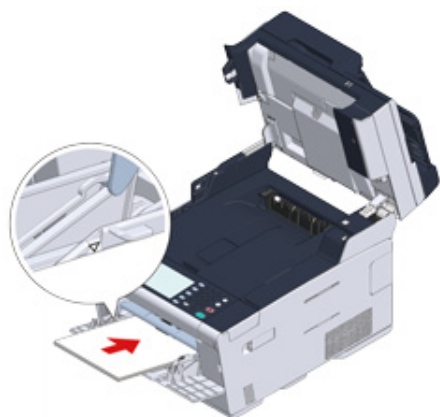

- 11 Houd de hendel (B) vast om de scanner (a) te sluiten.



Sluit de scanner voorzichtig. Anders kan de documentinvoerrol van de automatische documentinvoer vallen en de plaatsing van documenten hinderen.

Als de documentinvoerrol van de automatische documentinvoer is gevallen, opent en sluit u de klep van de automatische documentinvoer.

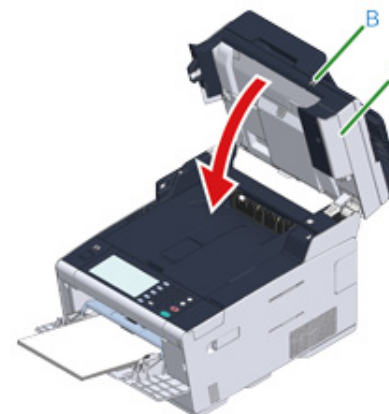

Als de foutcode "391", "392" of "393" is

Er is een papierstoring opgetreden tijdens het invoeren van papier vanuit een papercassette.



Als er regelmatig papierstoringen optreden, reinigt u de papierinvoerrollen. Raadpleeg voor meer informatie "Papierinvoerrollen schoonmaken (Lade 1/Lade 2/Lade 3) (Uitgebreide gids)".

In deze procedure wordt cassette 1 als voorbeeld gebruikt.

- 1 Trek de cassette uit de aangegeven lade.



- 2 Verwijder het vastgelopen papier.



Als er geen vastgelopen papier gevonden kan worden, controleert u de posities van de papiergeleiders en papierstoppers in de lade en zorgt u ervoor dat het papier correct wordt geplaatst.

- 3 Plaats de papercassette terug in het apparaat.



- 4 Houd de hendel (B) vast en open de scanner (a) volledig.

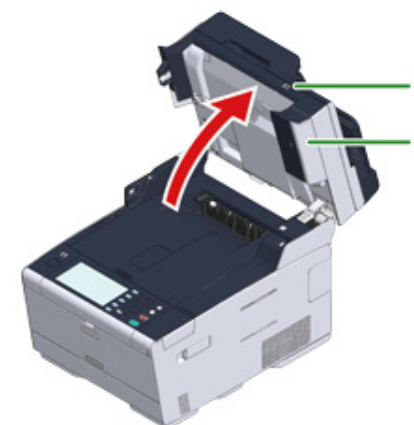

5 Druk op de knop (A) en open de uitvoerlade (b) volledig.

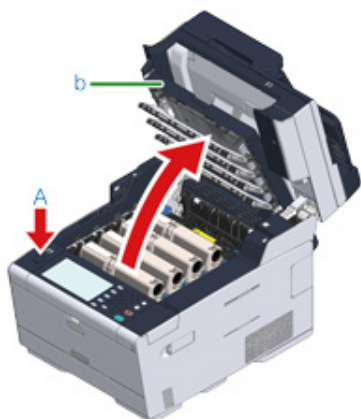

6 Sluit de uitvoerlade (b) traag en duw ter bevestiging tegen het midden van de uitvoerlade.

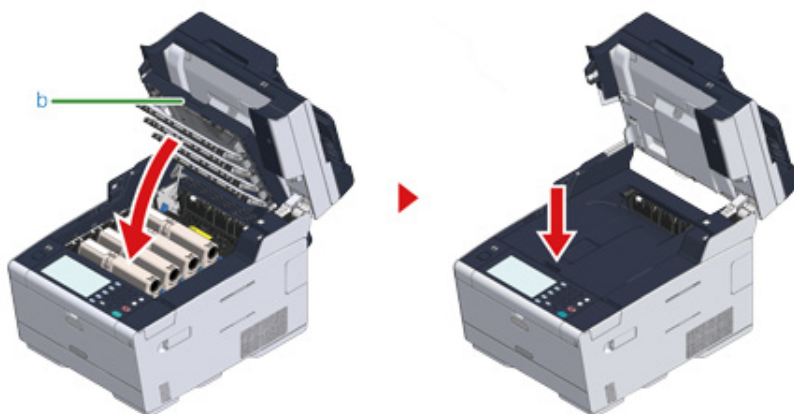

7 Houd de hendel (B) vast en sluit de scanner (a).

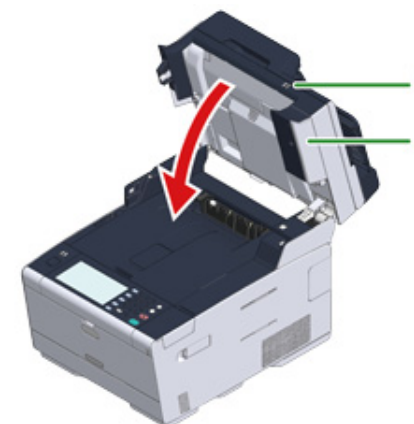

Sluit de scanner voorzichtig. Anders kan de documentinvoerrol van de automatische documentinvoer vallen en de plaatsing van documenten hinderen.

Als de documentinvoerrol van de automatische documentinvoer is gevallen, opent en sluit u de klep van de automatische documentinvoer.



Door de uitvoerlade te openen en te sluiten begint het apparaat af te drukken.

Als de foutcode is "409"

- 1 Sluit de achterste uitvoerlade (b).

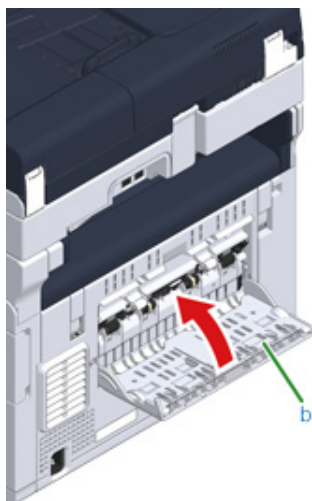

- 2 Houd de hendel (B) vast en open de scanner (c) volledig.



- 3 Druk op de knop (A) en open de uitvoerlade (d) volledig.

! LET OP

Brandwonden kunnen het gevolg zijn.



De fuser is zeer heet. Raak dit gedeelte van de printer niet aan.

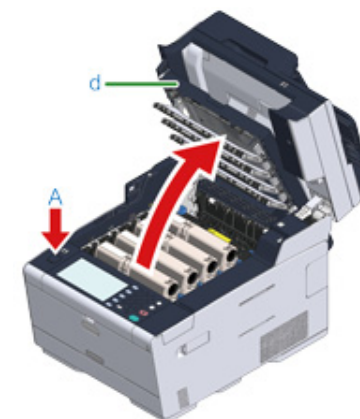

- 4 Verwijder de vier afbeeldingsdrums uit het apparaat en plaats de afbeeldingsdrums op een effen oppervlak.



Wees tijdens de verwijdering van verbruiksartikelen voorzichtig dat u de LED-kop niet raakt.

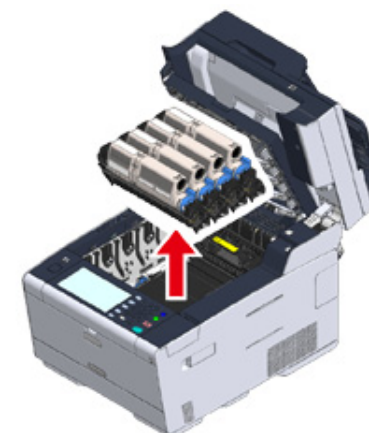

- 5 Bedek de verwijderde image drums met papier, zodat de image drums niet worden blootgesteld aan licht.

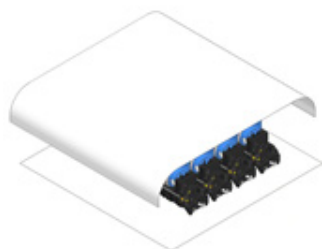

- 6 Verwijder traag het vastgelopen papier door aan de rand van het papier te trekken.



- 7 Als het papier is vastgelopen in de fuser, drukt u op de ontgrendelingshendel (e) van de fuser en trekt u het vastgelopen papier traag naar u.

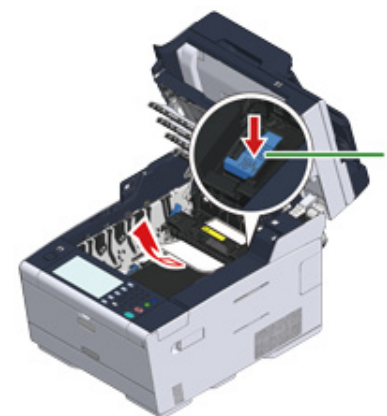

- 8 Draai de vergrendelingshendels (f) aan beide kanten van de fuser naar u.

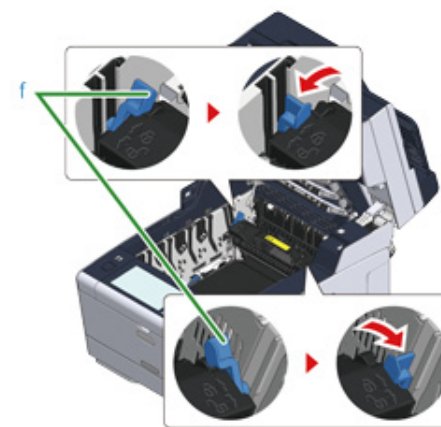

- 9 Houd de fuser vast bij de handgreep en til deze uit het apparaat.



- 10 Draai de vergrendelingshendels (g) aan beide kanten van de band naar u en verwijder de band door de vergrendelingshendels vast te houden.

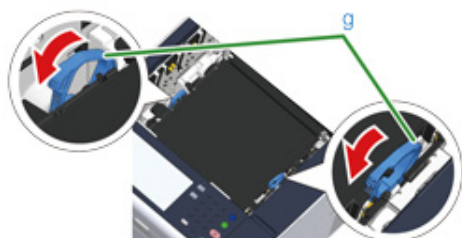

- 11 Verwijder traag het vastgelopen papier door aan de rand van het papier te trekken.



- 12 Houd de vergrendelingshendels van de band vast en plaats de band in het apparaat.

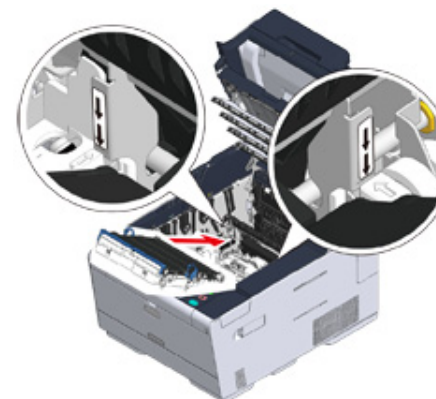

- 13** Draai de vergrendelingshendels (g) aan beide kanten van de band naar voren.

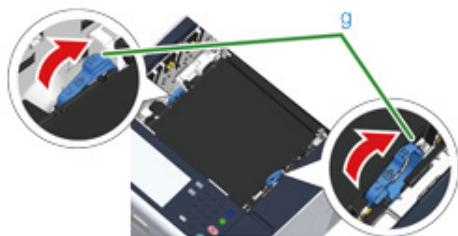

- 14** Houd de fuser vast bij de handgreep en plaats deze in het apparaat.

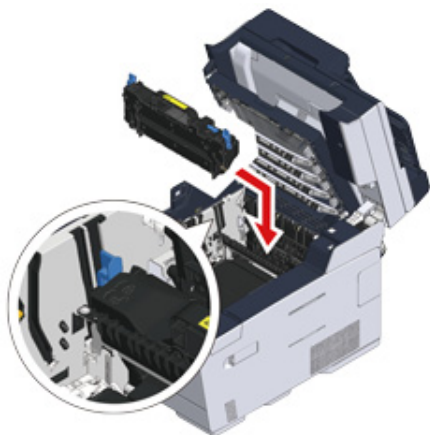

- 15** Kantel de vergrendelingshendels (f) aan beide kanten van de fuser.

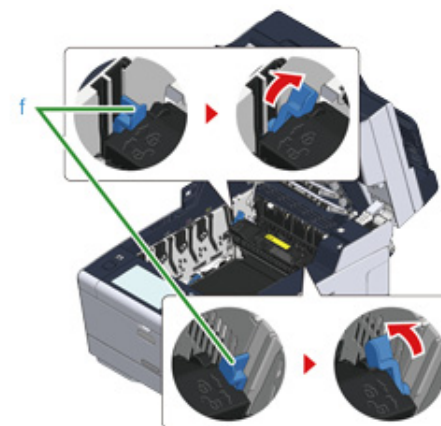

- 16** Plaats de vier afbeeldingsdrums terug in het apparaat.

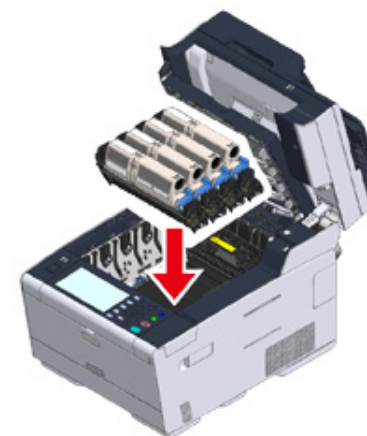

- 17** Sluit de uitvoerlade (b) traag en duw ter bevestiging tegen het midden van de uitvoerlade.

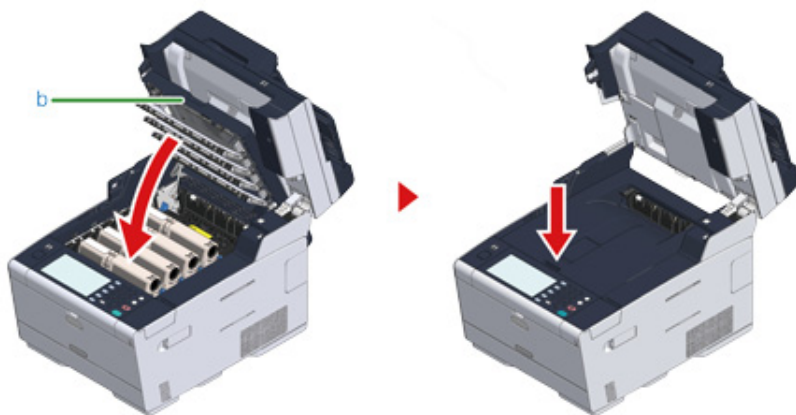

- 18** Houd de hendel (B) vast om de scanner (c) te sluiten.



Sluit de scanner voorzichtig. Anders kan de documentinvoerrol van de automatische documentinvoer vallen en de plaatsing van documenten hinderen.

Als de documentinvoerrol van de automatische documentinvoer is gevallen, opent en sluit u de klep van de automatische documentinvoer.



Als een Document opstopping zich voordoet

In deze sectie wordt beschreven wat u moet doen als er een documentstoring optreedt.

- Als een document zichtbaar is in het papierpad.
- Als een document niet zichtbaar is in de papierbaan

Als een document zichtbaar is in het papierpad.

- 1 Open de klep van de automatische documentinvoer (a).



- 2 Trek het document eruit langs boven.



Op het document bevestigde notitie stickers en labels kunnen een documentstoring veroorzaken.

Notitie stickers of labels van het document verwijderen als de ADF wordt gebruikt. Als labels niet verwijderd kunnen worden, gebruik dan de glasplaat.

- 3 Sluit de klep van de automatische documentinvoer (a).
Verwijder het document van de documentlade en sluit vervolgens de ADF-klep.
Anders kunnen de documenten worden gescheurd of gevouwen.

Als een document niet zichtbaar is in de papierbaan

- 1 Open de klep van de automatische documentinvoer (a).



- 2 Verwijder het vastgelopen papier. Ga verder met stap 4 als u het vastgelopen document niet kunt verwijderen.



Probeer het document niet met geweld te verwijderen.



- 3 Als u het document hebt kunnen verwijderen, ga dan verder met stap 8.

- 4 Open de binnenste klep (b).



- 5 Als u de rand van het vastgelopen document kunt zien, trek hem er dan langzaam uit.

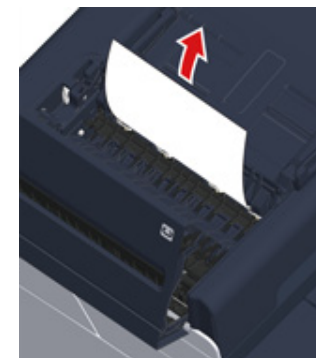

- 6 Als u de rand van het vastgelopen document onder de documentlade (c) kunt zien, tilt u de documentlade omhoog en trekt u het vastgelopen document voorzichtig weg.



- 7 Als u het document hebt kunnen verwijderen, sluit u de binnenste klep.



- 8 Sluit de klep van de automatische documentinvoer traag.
Verwijder het document van de documentlade en sluit vervolgens de ADF-klep.
Anders kunnen de documenten worden gescheurd of gevouwen.



Als er een fout plaatsvindt tijdens het kopiëren, wordt het kopiëren geannuleerd.

Kopieerproblemen

Deze paragraaf beschrijft problemen met de kopieerfunctie.







Indien u een probleem niet met de volgende oplossingen kunt oplossen, contacteer uw handelaar.

• Kan niet kopiëren



Kan niet kopiëren

• Kan niet kopiëren.

Punt van controle	Oplossing	Referentie
Is de machine uitgedaan?	Zet de machine aan.	De machine inschakelen
Start de machine op?	Wacht totdat het initialiseren is voltooid.	-
Is uw document goed geplaatst?	Plaats het document op juiste wijze.	Een document instellen
Zit er papier in de lade?	Plaats papier in de cassette. Controleer of de papierbak is geïnstalleerd in de machine.	Papier Laden
Is het juiste papierformaat voor het document in de lade geplaatst?	Laad het juiste papierformaat voor het document.	Papier Laden
Kan de papierlade worden geselecteerd als [Papierinvoer] ingesteld is op [Auto]?	Druk op het aanraakscherm op [Device Settings (Apparaatinstellingen)] en selecteer achtereenvolgens [Paper Setup (Papierinstellingen)] > [Select Tray (Lade selecteren)] > [Copy (Kopiëren)] > de papercassette waarin het papier is geplaatst dat u gebruikt. Selecteer daarna [ON (AAN)] of [ON(Prior) (AAN (Prior))].	Specificeren van de Papier Aanvoer Lade (Papier Aanvoer) (Uitgebreide gids)
Is het geladen papier compatibel met dubbelzijdig afdrukken?	Dubbelzijdige kopiëren kan niet uitgevoerd worden afhankelijk van het papierformaat, -soort en -gewicht. Plaats het geschikte papier voor dubbelzijdig afdrukken en stel dan het papierformaat correct in, het documenttype en het documentgewicht.	Papier Laden
Is het mediatype van de papierlade ingesteld op [Gewoon] of [Gerecycled]?	Indien [Papierinvoer] is ingesteld op [Auto], stel het mediatype voor de papierlade dan in op [Gewoon] of [Gerecycled].	Papier Laden
Is er een papierstoring?	Controleer een foutmelding en verwijder dan het geblokkeerde papier.	Als een Papieropstopping zich voordoet
Is er een lege tonercartridge?	Vervang de lege tonercartridge door een nieuwe.	Toner cartridges vervangen
Bereikt de afbeeldingsdrum het einde van zijn levensduur?	Vervang de afbeeldingsdrum door een nieuwe.	Vervangen van de afbeeldingsdrum
Nadert het einde van de levensduur van de fuser?	Vervang de fuser.	De fuser vervangen (Uitgebreide gids)

Punt van controle	Oplossing	Referentie
Nadert het einde van de levensduur van de band?	Vervang de band.	 De band vervangen (Uitgebreide gids)
Zijn er kleppen op de machine open?	Sluit alle kleppen.	-
Is er een fout opgetreden?	Los de fout op.	 Fout Meldingenlijst
Is nog een job onderweg?	Begin te kopiëren nadat de andere job volledig is.	-
Is een printer job van een computer of ander apparaat in voortgang?	Wacht totdat het afdrukken is voltooid.	-
Wordt er op dit moment een fax verzonden?	Wacht totdat de verzending is voltooid.	-
Staat de continu scanmodus aan?	Selecteer [Scan voltooid] op het scherm.	 Inschakelen Continu Scan Modus (Continu Scannen) (Uitgebreide gids)
Is de machine offline?	Druk op de  (AFDRUK)knop en selecteer vervolgens [Online/Offline (Online/Offline)].	-
Bent u gemachtigd om kopieën te maken?	Voer de geautoriseerde PIN in of het gebruikersnaam en het wachtwoord.	 Toegangscontrole inschakelen (Uitgebreide gids)

• Kopieerverhoudingen kunnen niet worden gewijzigd



Te controleren item	Oplossing	Referentie
Wordt [Cannot found appropriate paper size. Please confirm paper of tray. (Geschikt papierformaat niet gevonden. Bevestig papier in lade.)] weergegeven?	Geef een lade voor de papierinvoer op. Of geef handmatig een zoomfactor op.	 Vergrote of verkleinde kopieën maken (Zoomen) (Uitgebreide gids)
Hebt u op Verkleinen of Vergroten gedrukt?	Het opgegeven papierformaat is niet in de laden geplaatst. Geef een lade voor de papierinvoer op. Of geef handmatig een zoomfactor op.	 Vergrote of verkleinde kopieën maken (Zoomen) (Uitgebreide gids)

• Kopiëren van documenten met verschillende formaten niet mogelijk

Punt van controle	Oplossing	Referentie
Is [Gemengd formaat] ingesteld op [UIT]?	Stel [Gemengd formaat] in op [AAN].	 Kopiëren Verschillende Afmeting Documenten (Verschillende Afmeting) (Uitgebreide gids)

Punt van controle	Oplossing	Referentie
Is de afmeting van uw document voor het maken verschillende afmeting kopieën gesteund?	Gebruik document afmetingen die voor vermengde afmeting kopieën zijn ondersteund.	 Kopiëren Verschillende Afmeting Documenten (Verschillende Afmeting) (Uitgebreide gids)
Is het papier van de vereiste lades geplaatst?	Plaats papier van het vereiste formaat in elke papierlade. De papierladen moeten worden ingesteld op [ON (AAN)] of [ON(Prior) (AAN (Prior))] via [Device Settings (Apparaatinstellingen)] > [Paper Setup (Papierinstellingen)] > [Select Tray (Lade selecteren)] > [Copy (Kopiëren)].	-

• Sorteren van kopieën niet mogelijk

Punt van controle	Oplossing	Referentie
Is [Sorteren] ingesteld op [UIT]?	Stel [Sorteren] in op [AAN].	 Sorteren Iedere Set in Pagina Volgorde (Sorteren) (Uitgebreide gids)
Is het geheugen vol?	Verklein het aantal documentpagina's. Controleer de vrije ruimte in het geheugen. Verwijder onnodige taken uit het geheugen.	 Beschikbare ruimte van het geheugen/de harde schijf controleren (Uitgebreide gids)

Afdrukproblemen

Deze paragraaf beschrijft problemen met het afdrukken vanaf de computer.











- Indien u een probleem niet met de volgende oplossingen kunt oplossen, contacteer uw handelaar.
- Voor problemen die door een toepassing worden veroorzaakt, contacteert u de fabrikant van de toepassing.

- Kan niet afdrukken

Kan niet afdrukken

• Veelvoorkomend in Windows en Mac OS X

Oorzaak	Oorzaak	Oplossing
Meer info De machine staat in slaapstand of diepe slaapstand.	Druk op de  knop (ENERGIEBESPARING) om in stand-bystatus te gaan.	 Energieverbruik verminderen met de energiebesparingsfunctie
De machine is uitgeschakeld.	Zet de machine aan.	 De machine inschakelen
Een LAN-kabel of USB-kabel is ontkoppeld.	Zorg ervoor dat de kabel goed is aangesloten op het apparaat en de computer.	 Een LAN-kabel/USB-kabel aansluiten
Er is mogelijk een probleem met een kabel.	Vervang de kabel door een nieuwe.	-
De machine is offline.	Druk op de knop  (AFDRUKKEN) en selecteer vervolgens [Online (Online)].	-
Een foutbericht wordt op het aanraakscherm weergegeven.	Controleer de foutberichten die op het aanraakscherm worden weergegeven of druk op het aanraakscherm op [?].	 Fout Meldingenlijst
De interface-instelling is uitgeschakeld.	Controleer of er een consistentie is tussen de instellingen van het apparaat en de netwerkomgeving de instellingen van de interface die u gebruikt op het bedieningspaneel.	 Een LAN-kabel/USB-kabel aansluiten
Er is een probleem met de afdrukfunctie.	Controleer of het menu-overzicht kan worden afgedrukt.	 Het controleren van de Informatie op de Machine (Uitgebreide gids)
Het led-lampje van de netschakelaar knippert snel, met tijdsintervals van ongeveer 0,3 seconden.	Er kan een storing optreden in de machine. Trek de stekker onmiddellijk uit het stopcontact en neem contact op met uw leverancier.	-



- Voor Windows

Oorzaak	Oorzaak	Oplossing
Meer info De machine is niet ingesteld als standaardprinter.	Stel de machine in als standaardprinter. Rechterklik op het [OKI MC573 * (OKI MC573 *)] icoon op de map [Devices and Printers (Apparaten en Printers)] folder en selecteer dan [Set as Default Printer (Instellen als Standaard Printer)]. * Geeft het type stuurprogramma aan. (ex. PCL6/PS/XPS/FAX)	-
De output-poort van de printerdriver is verkeerd.	Selecteer de output poort voor het verbinden van de LAN kabel of USB kabel.	-
De machine verwerkt gegevens van een andere interface.	Wacht totdat het afdrucken is voltooid.	-
[Received invalid data (Ongeldige gegevens ontvangen)] wordt op het aanraakscherm weergegeven en het apparaat drukt niet af.	Druk op het aanraakscherm op [Device Settings (Apparaatinstellingen)] en selecteer achtereenvolgens [Admin Setup (Beheerdersinst.)] > [Print Setup (Afdrukinstellingen)] > [Print menu (Menu Afdrukken)] > [Printer Adjust (Aanp. printer)] > [Timeout Injob (Wachttijd)]. Selecteer daarna een langere tijd. De standaardinstelling is 40 seconden.	-

Scanproblemen





Deze paragraaf beschrijft problemen met de scanfunctie.



Indien u een probleem niet met de volgende oplossingen kunt oplossen, contacteer uw handelaar.

- Niet in staat te scannen

Niet in staat te scannen

Punt van controle	Oplossing	Referentie
Is het apparaat uitgeschakeld?	Zet de machine aan.	 De machine inschakelen
Is de kabel op de machine aangesloten?	Controleer de kabelverbindingen en verbind de kabels dan op juiste wijze.	 Een LAN-kabel/USB-kabel aansluiten
Is de kabel beschadigd?	Vervang de kabel.	-
Is de netwerkinstelling correct?	Stel de netwerkinstelling correct in.	 Een LAN-kabel/USB-kabel aansluiten
Is er een fout opgetreden?	Volg de instructies op het scherm van de machine. Als u de scannen naar PC functie gebruikt, zie "Problemen met Scan naar Computer (Uitgebreide gids)".	 Fout Meldingenlijst  Problemen met Scan naar Computer (Uitgebreide gids)

Faxproblemen

Deze paragraaf beschrijft problemen met de faxfunctie.



Indien u een probleem niet met de volgende oplossingen kunt oplossen, contacteer uw handelaar.

- Kan geen fax verzenden
- Kan geen fax ontvangen

Kan geen fax verzenden



• Kan geen fax verzenden.

Punt van controle	Oplossing	Referentie
Hebt u verzonden met de juiste procedure?	Controleer de procedure en probeer vervolgens opnieuw.	Faxnummer voor verzending van fax invoeren
Hebt u het correcte fax nummer gespecificeerd?	Indien u snel keuze gebruikt, print de snel keuze lijst om de inschrijving te controleren.	Faxnummer voor verzending van fax invoeren Een bestemming uit Telefoonboek opgeven (Uitgebreide gids) Een bestemming met een One Touch-knop opgeven (Uitgebreide gids) Een bestemming uit de verzenden ontvangstgeschiedenis opgeven (Uitgebreide gids)
Heeft u het geschikte belttype opgegeven?	Specificeer het geschikte belttype voor uw regio.	Gebruikersinstallatie (Uitgebreide gids)
Is er een probleem opgetreden bij de ontvangende machine?	Vraag de ontvanger om de ontvangende machine klaar te houden voor ontvangst.	-
Is de foutcode [23(23)] aangegeven op de Verzend/Ontvangst logboek?	Druk op het aanraakscherm op [Device Settings (Apparaatinstellingen)] en selecteer achtereenvolgens [Admin Setup (Beheerdersinst.)] > [User Install (Gebruikersinstallatie)]. Stel daarna [MF(Tone)/DP(Pulse) (MF(Toon)/DP(Puls))] in volgens uw omgeving.	Het controleren van de Informatie op de Machine (Uitgebreide gids) Gebruikersinstallatie (Uitgebreide gids)
Is de foutcode [26(26)] aangegeven op de Verzend/Ontvangst logboek?	Druk op het aanraakscherm op [Device Settings (Apparaatinstellingen)] en selecteer achtereenvolgens [Admin Setup (Beheerdersinst.)] > [Fax Setup (Faxinstellingen)] > [Fax Setting (Faxinstelling)]. Wijzig daarna de instelling voor [PBX Line (PBX-lijn)].	Het controleren van de Informatie op de Machine (Uitgebreide gids) Instelling Admin (Uitgebreide gids)



- Een document kan niet continu worden verzonden

Punt van controle	Oplossing	Referentie
Heeft u het document op de juiste wijze in de ADF geplaatst?	Plaats het document nadat u de voorste rand ervan heeft uitgelijnd.	 Een document instellen

- Na het kiezen kan het apparaat geen fax verzenden, zelfs als de knop  (STARTEN) wordt ingedrukt.





Punt van controle	Oplossing	Referentie
Heeft u het geschikte beltype opgegeven?	Specificeer het geschikte beltype voor uw regio.	 Gebruikersinstallatie (Uitgebreide gids)
Is het document goed geplaatst?	Plaats het document op juiste wijze.	 Een document instellen
Heeft u het juiste nummer gekozen?	Kies het juiste nummer.	-
Is de ontvanger lijn bezig?	Wacht totdat de lijn vrij is en probeer dan opnieuw.	-

- Handmatige verzending van fax niet mogelijk

Punt van controle	Oplossing	Referentie
Heeft u het telefoontoestel neergelegd alvorens te drukken op de  (START)-knop?	Druk op de  (START)-knop.	 Verzenden van een Fax na de Oproep (Handmatige Verzending) (Uitgebreide gids)









- Een document kan tijdens de verzending van gegevens in het geheugen niet worden gescand

Punt van controle	Oplossing	Referentie
Is het document goed geplaatst?	Plaats het document op juiste wijze.	 Een document instellen



Punt van controle	Oplossing	Referentie
Is het geheugen vol?	Controleer de gereserveerde verzending. Druk de documenten af die u ontving bij de vertrouwelijke verzending. Verwijder de documenten die zijn opgeslagen in het mededelingenvenster. Verwijder de documenten die opgeslagen zijn in beveiligd ontvangen.	 Verzenden op een Gespecificeerde Datum en Tijd (Vertraagde Tx) (Uitgebreide gids)  Printen van een document dat is ontvangen in het vertrouwelijke venster van deze machine (Uitgebreide gids)  Ontvangen van een Document Dat is Opgeslagen in een Bestemming Bulleting Bord Venster via Fax (Fcode Polling) (Uitgebreide gids)  Beveiligingsprotocollen instellen (Uitgebreide gids)

Kan geen fax ontvangen

• Kan geen fax ontvangen.

Te controleren aspect	Oorzaak	Oplossing
Heeft u de geschikte ontvangstmodus gespecificeerd?	Controleer de ontvangstmodus.	 De Ontvangstmodus Instellen
Zit er papier in de lade?	Laadt het papier.	 Papier Laden
Is er een papierstoring?	Controleer een foutmelding en verwijder dan het geblokkeerde papier.	 Als een Papieropstopping zich voordoet
Is de telefoonkabel correct verbonden met de machine en de telefoonlijn?	Verbind de telefoonkabel op juiste wijze.	 Een telefoonlijn aansluiten
Is het geheugen vol?	Controleer de gereserveerde verzending.	 Faxverzending annuleren
	Controleer of het papier vastloopt of op is.	 Als een Papieropstopping zich voordoet
	Druk de documenten af die u ontving bij de vertrouwelijke verzending. Verwijder de documenten die zijn opgeslagen in het mededelingenvenster. Verwijder de documenten die opgeslagen zijn in beveiligd ontvangen.	 Printen van een document dat is ontvangen in het vertrouwelijke venster van deze machine (Uitgebreide gids)  Beveiligingsprotocollen instellen (Uitgebreide gids)

• Handmatige ontvangst van fax niet mogelijk

Te controleren aspect	Oorzaak	Oplossing
Heeft u het telefoontoestel neergelegd alvorens te drukken op de  (START)-knop?	Druk op de  (START)-knop.	 De Ontvangstmodus Instellen

• Ontvangst van Fcode-polling is niet beschikbaar.

Te controleren aspect	Oorzaak	Oplossing
Heeft de afzender een polling document opgeslagen in een mededelingenvenster?	Vraag de afzender om het polling-document op te slaan.	-

Als er een foutbericht wordt weergegeven op het besturingspaneel.

Als dit apparaat een fout vertoont, wordt op het aanraakscherm een foutbericht en/of een foutcode (een 3-cijferig nummer) weergegeven en knippert of brandt  (STATUS) op het bedieningspaneel.

Druk op [Details (Informatie)] en wis de fout door de instructies op het scherm te volgen.

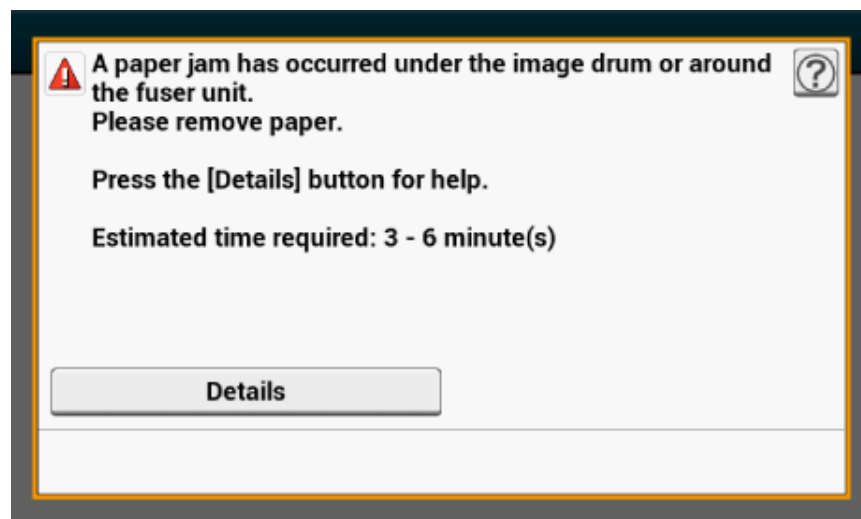

- Fout Meldingenlijst

Fout Meldingenlijst

Wacht een ogenblik. Netwerk initialisatie ...

Het netwerk is aan het initialiseren.
Wacht een ogenblik totdat het apparaat met het netwerk verbinding maakt.

Bestandsysteemcontrole.

Het bestandssysteem van een Flash-geheugenapparaat wordt gecontroleerd. Wacht enkele ogenblikken.

Inspectie is vereist. PU Flash-fout

Schakel de machine uit en vervolgens weer aan. Indien dezelfde fout zich voordoet neem contact op met uw dealer.

Inspectie is vereist. PU communicatie-fout

Schakel de machine uit en vervolgens weer aan. Indien dezelfde fout zich voordoet neem contact op met uw dealer.

Offlinemodus

Druk op het aanraakscherm op [Print (Afdrukken)] > [Online (Online)]. De knop  (STATUS) wordt uitgeschakeld wanneer de machine online gaat.

Gegevens aanwezig.

De gegevens worden nog steeds niet afgedrukt. Wacht even en controleer de gegevens als het bericht niet verdwijnt.

Geg. verwijd.

De taak is geannuleerd of de gebruiker is niet bevoegd. Wacht enkele ogenblikken.

Bezig met opwarmen.

De machine past de temperatuur van de fixeereenheid aan. Wacht enkele ogenblikken.

Vorbereiden ...

Kleurregistratie en dichtheid worden aangepast. Wacht enkele ogenblikken.

Wacht een ogenblik. Onderhoud uitvoeren.

De programma's op het apparaat worden geüpdatet.
Schakel het apparaat niet uit totdat de update is voltooid.
Het apparaat herstart automatisch nadat de update is voltooid.

Toner is bijna op

De aangegeven toner op het scherm is bijna leeg. Leg een nieuwe tonercartridge klaar.

Opvangbak Voor Gebruikte Toner Vol Vervang deze met een nieuw Tonerpatroon.

Opvangbak voor gebruikte toner vol. Vervang deze door een nieuwe.
C: Cyaan (blauw), M: Magenta (rood)

C Niet aanbevolen toner.

Een optimum C (Cyaan, blauw) tonerpatroon is niet geïnstalleerd.
Gebruik een tonerpatroon die is geschikt voor uw apparaat.

M Niet aanbevolen toner.

Een optimum M (Magenta, rood) tonerpatroon is niet geïnstalleerd.
Gebruik een tonerpatroon die is geschikt voor uw apparaat.

Y Niet aanbevolen toner.

Een optimum Y (Geel) tonerpatroon is niet geïnstalleerd.
Gebruik een tonerpatroon die is geschikt voor uw apparaat.

K Niet aanbevolen toner.

Een optimum K (zwart) tonerpatroon is niet geïnstalleerd.
Gebruik een tonerpatroon die is geschikt voor uw apparaat.

Postscript-fout

Er is een PostScript-fout opgetreden. Controleer gegevens.

Niveau Afbeeldingsdrum

De aangegeven afbeeldingsdrum op het scherm is bijna op. Leg nieuwe beeldrum gereed
C: Cyaan (blauw), M: Magenta (rood), Y: Geel, K: Zwart

Levensduur Fixeereenheid.

De fixeereenheid nadert levensduur. Leg een nieuwe fixeereenheid klaar.

Levensduur Bandeenheid.

De bandeenheid nadert levensduur. Leg een nieuwe transportband- eenheid klaar.

De levensduur van de fixeereenheid is bereikt. Installeer nieuwe fixeereenheid.

De fixeereenheid is aan vervanging toe.
Vervang de fixeereenheid door een nieuwe eenheid.

De levensduur van de bandeenheid is bereikt. Installeer Nieuwe Transportband- Eenheid.

De transportband- eenheid is aan vervanging toe.
Vervang de transportband- eenheid met een nieuwe eenheid.

Toner op. Vervang die door een nieuwe tonercartridge.

De aangegeven toner op het scherm is leeg. Vervang de lege tonercassette door een nieuwe.
C: Cyaan (blauw), M: Magenta (rood), Y: Geel, K: Zwart

Tonerpatroon niet geïnstalleerd.

Een aangegeven kleuren- tonerpatroon op het scherm is niet geïnstalleerd.
Installeer het tonerpatroon.
C: Cyaan (blauw), M: Magenta (rood), Y: Geel, K: Zwart

Levensduur afbeeldingsdrum. Installeer nieuwe afbeeldingsdrum.

De aangegeven afbeeldingsdrum op het scherm moet binnenkort worden vervangen.
Vervang de afbeeldingsdrum door een nieuwe.
C: Cyaan (blauw), M: Magenta (rood), Y: Geel, K: Zwart

[TRAY (LADE)] leeg.

Er is geen papier in de aangegeven lade. Plaats het papier.

Bestandssysteem is vol.

Geheugen in het bestandssysteem is vol.
Verwijder onnodige bestanden.

Het bestandssysteem is schrijfbeveiligd.

Het bestand dat u probeert te schrijven is schrijfbeveiligd.
Controleer de bestandsnaam.

Onvoldoende paginageheugen voor sorteren.

fout: onvoldoende geheugen opgetreden tijdens het afdrukken, sorteren.
Verminder het aantal af te drukken pagina's.

Onvoldoende geheugen. Fout: 014

Foutbericht voor vol geheugen is tijdens de ontvangst van PC-Fax-gegevens opgetreden. Druk op [Close (Sluiten)].

Ongeauth. gebruiker, taak geann.

Ongeautoriseerde taak werd verzonden of niet-geautoriseerde gebruiker probeerde een fax af te drukken of te sturen. Gegevens zijn gewist. Neem contact op met uw beheerder om dit apparaat te gebruiken.

Bestand wissen..

Bewaarde documentbestanden worden verwijderd.
Wacht enkele ogenblikken.

Gewiste gegevens vol

Bestanden die verondersteld te worden gewist zijn vol. Wissen van de bestanden.

Verlopen opgeslagen bestanden zijn verwijderd.

Private afdrubestanden waarvan de opslagperiode is verstreken, zijn automatisch verwijderd.

Schijf lezen/schrijf fout

Er is een fout in het bestandssysteem opgetreden. Druk op [Close (Sluiten)].

Flash fout

Er is een fout opgetreden tijdens het updaten van de firmware.
Contacteer de beheerder.

Ongeld. afdrukgeg. ontvangen.

Er zijn ongeldige afdrukgegevens of PC-FAX-verzendgegevens ontvangen. Wissen van het bericht op [Close (Sluiten)].
Als u private afdruktaken hebt uitgevoerd, zijn de gegevens verwijderd omdat deze onvolledig waren. Print opnieuw.

Ontvangen gegevens zijn afgewezen, omdat het Soort Taak gelimiteerd is.

Gegevens waarvan het soort taak niet in de aanvaardbare soort taakinstellingen is gedefinieerd werden ontvangen. De gegevens werden verwijderd zonder te zijn verwerkt.
Selecteer een soort taak gedefinieerd in de aanvaardbare soort taakinstellingen voor [Type Job (Soort Taak)] van het printerstuurprogramma en druk opnieuw af.

 Over schermen en functies van printer-drivers

Manueel Verzoek.

Afdrukken op met de hand ingevoerd papier. Plaats papier in de MP-lade.

Wijzig [MEDIA_SIZE] [MEDIA_TYPE] in [TRAY]. Fout:461, 462, 463, 464

Het formaat en type van het ingevoerde papier komt niet overeen met het papier dat op het scherm wordt aangegeven. Gebruik hetzelfde formaat en type papier geselecteerd in de toepassing.

Wijzig [MEDIA_SIZE] [MEDIA_TYPE] in MP-lad Fout:460

Het formaat en type papier in de MP-lade komt niet overeen met het papier dat op het scherm wordt aangegeven. Zorg ervoor dat het formaat en het type papier in de MP-lade overeenkomen met het papier geselecteerd in de toepassing.

Wacht een ogenblik. Netwerkconfiguratie schrijven ...

Netwerkinstellingen voor dit apparaat zijn gewijzigd. De nieuwe instellingen worden opgeslagen. Wacht enkele ogenblikken.

Wacht een ogenblik. Netwerk initialisatie ...

Netwerkinstellingen voor dit apparaat zijn aan het initialiseren. Wacht enkele ogenblikken.

Papier [TRAY (LADE)] is leeg Stel [MEDIA_SIZE (MEDIA_FORMAAT)] in Fout: 490, 491, 492, 493, 494

Er is geen papier in de aangegeven lade. Plaats papier van het weergegeven formaat.

[TRAY (De lade)]-cassette ontbreekt. Open en sluit de aangeduide cassette. Fout: 440, 441, 430, 431, 432, 433

De lade is niet geïnstalleerd. Plaats de cassette. Als de cassette al is geplaatst, trek het uit en plaats deze vervolgens opnieuw.

Onvoldoende geheugen. Fout: 420

Gegevens zijn te ingewikkeld. Foutbericht voor vol geheugen is tijdens de verwerking opgetreden. Verminder het volume van de printgegevens.

Opvangbak Voor Gebruikte Toner Vol Vervang deze met een nieuw Tonerpatroon. Fout: 414, 415, 416, 417

Opvangbak voor het tonerpatroon is vol. Door de klep aan de voorzijde te openen en te sluiten kan het apparaat weer een tijdje afdrukken maar dit kan wel de afbeeldingsdrum beschadigen. Vervang het tonerpatroon zo snel mogelijk door een nieuwe.

C: Cyaan (blauw), M: Magenta (rood)

Toner op. Vervang die door een nieuwe tonercartridge. Fout: 410, 411, 412, 413

De aangegeven patroon heeft geen toner meer.

Door de klep aan de voorzijde te openen en te sluiten kan het apparaat weer een tijdje afdrukken maar dit kan wel de afbeeldingsdrum beschadigen. Vervang het tonerpatroon zo snel mogelijk door een nieuwe.

C: Cyaan (blauw), M: Magenta (rood), Y: Geel, K: Zwart

C Niet aanbevolen toner. Fout: 552, 556, 616, 622

Het geïnstalleerde C (cyaan, blauw) tonerpatroon is niet optimaal.

We raden aan een optimaal tonerpatroon te gebruiken.

M Niet aanbevolen toner. Fout: 551, 555, 615, 621

Het geïnstalleerde M (Magenta, rood) tonerpatroon is niet optimaal. We raden aan een optimaal tonerpatroon te gebruiken.

Y Niet aanbevolen toner. Fout: 550, 554, 614, 620

Het geïnstalleerde Y (Geel) tonerpatroon is niet optimaal. We raden aan een optimaal tonerpatroon te gebruiken.

K Niet aanbevolen toner. Fout: 553, 557, 617, 623

Het geïnstalleerde K (Zwart) tonerpatroon is niet optimaal. We raden aan een optimaal tonerpatroon te gebruiken.

Toner Niet Geïnstalleerd. Fout: 610, 611, 612, 613

Een aangegeven kleuren-tonerpatroon op het scherm is niet geïnstalleerd.

Installeer het tonerpatroon.

C: Cyaan (blauw), M: Magenta (rood), Y: Geel, K: Zwart

Afbeeldingsdrum Sensor Fout Controleer Afbeeldingsdrum. Fout: 540, 541, 542, 543

Er is een fout bij een tonersensor opgetreden in de afbeeldingsdrum die op het scherm wordt weergegeven.

Verwijder de afbeeldingsdrum en installeer deze vervolgens opnieuw.

Als de melding blijft, verwijdert u het tonerpatroon en installeert het opnieuw.

Als het tonerpatroon niet is geïnstalleerd, installeer het.

C: Cyaan (blauw), M: Magenta (rood), Y: Geel, K: Zwart

Meerdere vellen papier zijn ingebracht. Stel het papier in [TRAY (LADE)] opnieuw in. Fout: 401

De aangegeven lade voedt meerdere vellen papier per keer.

Haal de cassette uit de lade en plaats opnieuw papier.

Papiermaatfout. Stel het papier in [TRAY (LADE)] opnieuw in. Fout: 400

Er is een fout met het papiermaat opgetreden in de aangegeven lade. Zorg ervoor dat het formaat van het geplaatste papier in de lade overeenkomt met de gekozen instelling voor [Paper Size (Papiermaat)] op het bedieningspaneel. Plaats papier dat overeenkomt met het papiermaat en de richting die zijn ingesteld. Als de gekozen instelling op het bedieningspaneel verkeerd is, annuleert u eerst het afdrukken, kiest u dan op het bedieningspaneel het juiste papiermaat in [Paper Size (Papiermaat)] en herstart u vervolgens het afdrukken. Zorg ervoor dat de cassette niet tegelijkertijd meerdere vellen papier doorvoert na het opnieuw afdrukken. Als dit gebeurt, verwijder het papier en plaats het papier op een correcte wijze.

Papieropstoppingen opgetreden. Open de uitvoerlade om het papier te verwijderen. Fout: 390

Vastgelopen papier via de papierbaan van de universele cassette. Verwijder vastgelopen papier. Als de rand van het vastgelopen papier niet zichtbaar is, opent u de voorklep en verwijdert u het papier.

Papieropstoppingen opgetreden. Trek de [TRAY (LADE)] cassette en verwijder vervolgens het papier. Fout: 391, 392, 393

Een vastgelopen papier via de papierbaan van de aangegeven lade. Trek de cassette uit en verwijder vervolgens het papier. Als er meerdere vellen papier tegelijkertijd worden ingevoerd, verwijder het papier en plaats het papier opnieuw. Zorg ervoor dat het papier stoppers in de juiste positie worden ingesteld.

Een papierstoring is onder de afbeeldingsdrum of rondom de fixeereenheid opgetreden. Verwijder het papier. Fout: 380, 381, 382, 383, 385, 389

Een papierstoring is binnen het apparaat opgetreden. Open de uitvoerlade en verwijder het vastgelopen papier.

Er is een papierstoring onder de band of in de fuser opgetreden. Verwijder het papier. Fout: 370, 371, 372

Een papierstoring is binnen het apparaat opgetreden. Open de uitvoerlade en verwijder het vastgelopen papier.

Levensduur afbeeldingsdrum. Installeer nieuwe afbeeldingsdrum. Fout: 350, 351, 352, 353

De aangegeven afbeeldingsdrum op het scherm moet binnenkort worden vervangen. Vervang de afbeeldingsdrum door een nieuwe. Door de uitvoerlade te openen en te sluiten kan het apparaat weer een tijdje afdrukken. Vervang het zo snel mogelijk door een nieuwe.
C: Cyaan (blauw), M: Magenta (rood), Y: Geel, K: Zwart

Levensduur afbeeldingsdrum. Installeer nieuwe afbeeldingsdrum. Fout: 560, 561, 562, 563, 564, 565, 566, 567

De aangegeven afbeeldingsdrum op het scherm moet binnenkort worden vervangen. Vervang de afbeeldingsdrum door een nieuwe.
C: Cyaan (blauw), M: Magenta (rood), Y: Geel, K: Zwart

Levensduur afbeeldingsdrum. Installeer nieuwe afbeeldingsdrum. Fout: 680, 681, 682, 683

Het afdrukken is gestopt omdat de aangegeven afbeeldingsdrum op het scherm aan vervanging toe is. Vervang de drum door een nieuwe afbeeldingsdrum om te kunnen afdrukken.
C: Cyaan (blauw), M: Magenta (rood), Y: Geel, K: Zwart

De levensduur van de fixeereenheid is bereikt. Installeer nieuwe fixeereenheid. Fout: 354

De fixeereenheid is aan vervanging toe. Vervang de fixeereenheid door een nieuwe eenheid. Door de uitvoerlade te openen en te sluiten kan het apparaat weer een tijdje afdrukken. Vervang de eenheid zo snel mogelijk door een nieuwe om de afdrukkwaliteit te garanderen.

De levensduur van de bandeenheid is bereikt. Installeer Nieuwe Transportband-Eenheid. Fout: 355

De transportband-eenheid is aan vervanging toe. Vervang de transportband-eenheid met een nieuwe eenheid. Door de uitvoerlade te openen en te sluiten kan het apparaat weer een tijdje afdrukken. Vervang de eenheid zo snel mogelijk door een nieuwe om de afdrukkwaliteit te garanderen.

De fixeereenheid is niet juist geïnstalleerd. Installeer de fixeereenheid opnieuw. Fout: 348

De fixeereenheid is niet juist geïnstalleerd. Verwijder de fixeereenheid en installeer de eenheid opnieuw. Als de fout aanhoudt na het opnieuw installeren, vervang de fixeereenheid door een nieuwe.

Tonerafvalbak vol. Installeer Nieuwe Transportband-Eenheid. Fout: 356

Afvaltonerbak van de transportband is vol. Vervang de transportband met een nieuwe. Door de uitvoerlade te openen en te sluiten kan het apparaat weer een tijdje afdrukken. Vervang de eenheid zo snel mogelijk door een nieuwe om de afdrukkwaliteit te garanderen.

Tonerpatroon is niet correct geïnstalleerd. Fout: 544, 545, 546, 547

Een aangegeven kleuren-tonerpatroon op het scherm is niet geïnstalleerd.
Zorg ervoor dat de hendel op het tonerpatroon volledig is gedraaid en de beschermingstape is verwijderd.
C: Cyaan (blauw), M: Magenta (rood), Y: Geel, K: Zwart

Afbeeldingsdrum niet juist geïnstalleerd. Controleer de Afbeeldingsdrum. Fout: 340, 341, 342, 343

De aangegeven afbeeldingsdrum is niet juist geïnstalleerd.
Verwijder de afbeeldingsdrum en installeer deze opnieuw.
C: Cyaan (blauw), M: Magenta (rood), Y: Geel, K: Zwart

De fixeereenheid is niet juist geïnstalleerd. Installeer de fixeereenheid opnieuw. Fout: 320

De fixeereenheid is niet juist geïnstalleerd. Verwijder de fixeereenheid en installeer de eenheid opnieuw.

Bandeenheid niet geïnstalleerd. Stel de bandeenheid opnieuw in. Fout: 330

De band is niet juist geïnstalleerd. Verwijder de transportband en installeer de eenheid opnieuw.

[COVER (COLOR)] open. Fout: 310

Aangegeven klep is open. Sluit de kap.
Fout: 310 De uitvoerlade.

IN/UIT schakelen

Schakel de machine uit en vervolgens weer aan.
Indien dezelfde fout zich voordoet neem contact op met uw dealer.

Inspectie is vereist.

Schakel de machine uit en vervolgens weer aan.
Indien dezelfde fout zich voordoet neem contact op met uw dealer.

Annuleren...

De annuleerknop werd tijdens het kopiëren ingedrukt. De kopieertaak is geannuleerd. Wacht enkele ogenblikken.

Deksel automatische documentinvoer (ADF) open.

De ADF-klep van de scanner is open. Sluit de kap.

Papierstoring opgetreden. Open de deksel van de automatische invoer voor documenten (ADF) op de scanner voor controle.

Vastgelopen papier in de ADF van de scanner.
Open de ADF-klep en verwijder het vastgelopen papier.

Fout scanner-lamp controleer de lamp.

Licht volume van de scanner is laag. Neem contact op met uw dealer.

UIT/AAN Drager Fout <1>

Er is een fout opgetreden in de drager van de scanner. Schakel de machine uit en vervolgens weer aan.
Indien dezelfde fout zich voordoet neem contact op met uw dealer.

USB-geheug. vol

Scannen Naar USB-Geheugen werd geannuleerd, omdat het USB-Geheugen vol is.
Controleer de vrije ruimte in het USB-Geheugen.

Schrijven USB-geheug mislukt.

Het USB-Geheugen is schrijfbeveiligd. Verwijder de beveiliging.

USB-geheugen ontkoppeld.

Het USB-geheugen is tijdens het Scannen naar USB-Geheugen verwijderd. Sluit het USB-geheugen aan en probeer het opnieuw.

Aansluiten op PC mislukt.

Er werd geen bestemmingscomputer voor het Scannen naar Computer gevonden. Zorg ervoor dat uw computer aan staat en kan worden gelezen.

Wissen van het bericht op [Close (Sluiten)].

 [Problemen met Scan naar Computer \(Uitgebreide gids\)](#)

Onvoldoende geheugen opgetr. tijdens Rx

Foutmelding voor vol geheugen is opgetreden tijdens faxontvangst. Zorg voor beschikbaar geheugen.

Communicatiefout

Er is een fout opgetreden tijdens de faxtransmissie of faxontvangst.

Telefoon

De externe telefoon is in gebruik. Gebruik het apparaat nadat het gesprek is beëindigd.

Bestandstransmissiefout

Er is een fout opgetreden zoals een storing bij de server of een loskoppeling van een netwerkkabel tijdens het uitvoeren van Scannen naar gedeelde map.

Controleer de netwerkverbinding.

Wissen van het bericht op [Close (Sluiten)].

Control. SMTP-instellingen.

Kan geen verbinding maken met de SMTP-server. Controleer de netwerkinstellingen.

Control. POP3-instellingen.

Kan geen verbinding maken met de POP3-server. Controleer de netwerkinstellingen.

SMTP-login mislukt

Een poging op de SMTP-server in te loggen, resulteerde in een authenticatiefout.

Controleer de netwerkinstellingen.

SMTP Auth Niet-ondersteund

De SMTP-server ondersteunt het authenticatiesysteem niet.

Controleer de netwerkinstellingen.

POP3-login mislukt

Een poging op de POP3-server in te loggen, resulteerde in een authenticatiefout.

Controleer de netwerkinstellingen.

Verkrijg. doel-IP mislukt. Gelieve de DHCP-instellingen te Controleren.

De DHCP-server kan niet worden gedetecteerd/ Controleer de netwerkverbinding.

Controleer DNS-instellingen.

Kan geen verbinding maken met de DNS-server. Controleer de netwerkverbinding.

Controleer serverinstellingen

Kan geen verbinding maken met de fileserver. Controleer de netwerkinstellingen.

Serverlogin mislukt.

Inloggen op de bestandserver is mislukt. Controleer de serverinstellingen.

Binnengaan directory mislukt.

Verbinding maken met de directory van de FTP-server is mislukt. Controleer de serverinstellingen.

Wijz. gegevenstransfertype mislukt.

Bestandstransmissie is mislukt, omdat het overdrachtstype van het bestand niet door de FTP-server werd geaccepteerd. Wijzig het FTP overdrachtstype naar "binary".

Bestandsschrijven mislukt

Bestanden verzonden met Scannen Naar gedeelde map konden niet worden geschreven. Controleer de toegangsrechten voor de gedeelde map.

FTP-bestemming vol.

Geheugen in de FTP-server is laag. Verwijder overbodige bestanden en zorg voor vrije ruimte.

Wijzig bestandsnaam.

De opgegeven bestandsnaam is niet aanvaardbaar. Controleer de FTP-server instellingen en verander de naam van het bestand.

Apparaatcommunicatieprotocol niet ondersteund.

De server ondersteunt geen CIFS of FTP. Controleer de serverinstellingen.

Controleer netwerksharenaam.

De naam van de gedeelde netwerkmap is onjuist. Controleer de mapnaam.

Steek een USB-geheugen in.

Scannen Naar USB-geheugen of afdrukken vanaf USB-geheugen met een USB-geheugen dat niet was aangesloten werd geprobeerd.
Sluit het USB-Geheugen aan.

[TRAY (De lade)]-cassette ontbreekt.

De cassette in de aangegeven lade is uitgetrokken.
Plaats de cassette.

Fout: Beperkte toegang Afdrukken werd in zwart/wit uitgevoerd wegens kleuren afdrubeperking.

Een kleuren afdruktaak werd een zwart/wit taak wegens een niet-geautoriseerd gebruiker. Neem contact op met uw beheerder voor kleuren afdrukken.

Fout: Beperkte toegang Afdrukken werd in zwart/wit uitgevoerd wegens kleuren afdrubeperking.

Een kleuren afdruktaak werd geannuleerd wegens een niet-geautoriseerd gebruiker. Neem contact op met uw beheerder voor kleuren afdrukken.

Beperkte toegangsfout Gegevens verwijderd op grond van afdrubeperkingen.

Een afdruktaak werd geannuleerd wegens een niet-geautoriseerd gebruiker. Neem contact op met uw beheerder voor afdrukken.

Incompatibel USB-apparaat aangesloten. Verwijder aub het verbonden USB-apparaat.

USB-apparaat een niet ondersteund. Verwijder aub het USB-apparaat.

Verwijder aub het verbonden USB-apparaat. USB-apparaat is niet herkend.

Het aangesloten USB-apparaat is niet herkend. Verwijder aub het USB-apparaat.

Verwijder aub de USB-hub. USB-hub is aangesloten.

Een USB-hub is aangesloten. Verwijder de USB-hub. Het apparaat ondersteunt geen USB-hub.

Inspectie is vereist. SIP Fout

Schakel de machine uit en vervolgens weer aan. Indien dezelfde fout zich voordoet neem contact op met uw dealer.

Taaklog Database Fout

Een database toegangsfout is opgetreden tijdens het schrijven of lezen van de taaklog. Het uitschakelen en het opnieuw inschakelen van het apparaat kan het probleem verhelpen.
Wissen van het bericht op [Close (Sluiten)].

Buffer voor takenlogboeken is vol (Verwijder oude logboeken)

Oude takenlogboeken zijn verwijderd omdat de buffer voor takenlogboeken vol was.

Decoderingsfout opgetreden. Controleer de afbeeldingsgegevens.

Een fout is opgetreden in de verzending van de afbeeldingsgegevens naar dit apparaat. Controleer de afbeeldingsgegevens.

Verwerking werd geannuleerd omdat er geen ruimtes op het apparaat was. Gelieve genoeg vrije geheugenruimte te creëren door vermindering van het gebruik en probeer het opnieuw.

De gegevensverwerking werd geannuleerd vanwege een vol geheugen.
Verminder het gebruik op het apparaat om beschikbaar geheugen te krijgen en probeer opnieuw.

Verwerking werd geannuleerd door een fout van het apparaat. Na onderhoud of een ander apparaat, gelieve opnieuw te proberen.

De gegevensverwerking werd geannuleerd door een opgetreden fout bij het apparaat.
Repareer of vervang het apparaat en probeer opnieuw.

Toeg. tot PC geweig. Gelieve PC te controleren.

Verbinding maken met een computer mislukte tijdens het Scannen naar Computer. Controleer de instellingen op de computer.

 Problemen met Scan naar Computer (Uitgebreide gids)

Geg. verwijd.

Dit apparaat heeft geen kleuren toner meer. Kleuren afrukgegevens worden verwijderd.
Wacht enkele ogenblikken.

PDF-fout

Het PDF-bestand is beschadigd.
Controleer het bestand.

Dit PDF-bestand is bev. met een wachtw.

Dit PDF-bestand is bev. met een wachtw. Voer een wachtwoord in om af te drukken.

Geld. wachtw. vereist om doc af te drukken

Dit PDF moet authenticatie. Voer een wachtwoord in om af te drukken.

Geen communicatie met de SNTP-server.

Verkrijging van de actuele tijd van de SNTP-server is mislukt. Controleer de server.

USB-geheugen ontkoppeld.

Het USB-Geheugen werd tijdens het afdrukken vanuit het USB-Geheugen verwijderd. Verwijder het USB-Geheugen niet als er wordt afgedrukt.

Kan best niet openen.

Een opgegeven bestand kon niet worden geopend. Controleer de bestands.

Kan best. niet lezen.

Bestanden kunnen niet worden gelezen. Controleer het apparaat waar de bestanden zijn opgeslagen.

Sensorfout van de afbeeldingsdrum.

Er is een fout bij een tonersensor opgetreden in de afbeeldingsdrum die op het scherm wordt weergegeven.
Verwijder de afbeeldingsdrum en plaats deze vervolgens terug.
Als het bericht niet verdwijnt, verwijdert u de tonercartridge en plaatst u die daarna weer.

De uitvoerlade aan de achterzijde is open waardoor dubbelzijdig afdrukken is uitgeschakeld. Foutcode: 581

Dubbelzijdig afdrukken is mislukt omdat de uitvoerlade aan de achterzijde open is.
Sluit de uitvoerlade aan de achterzijde en probeer opnieuw.

Afdrukken werd gestopt. Achterste uitvoerlade was tijdens het afdrukken open. Open de uitvoerlade. Foutcode: 409

De achterste uitvoerlade is tijdens het dubbelzijdig afdrukken verschoven.
Sluit de uitvoerlade aan de achterzijde en verwijder het vastgelopen papier dat nog in de eenheid zit.

Toner op. Vervang die door een nieuwe tonercartridge.

De aagegeven patroon heeft geen toner meer.
Vervang de lege tonercassette door een nieuwe.

Wachtime-out is uitgeschakeld. Afdrukken staat uitgeschakeld behalve via USB. Maak de paginabuffer leeg en schakel time-out in in het menu.

Wachtime-out uitgeschak.

Onvoldoende geheugen opgetr. tijdens Fax Tx-reservatie.

Fout: onvoldoende geheugen is tijdens het Scannen Naar Fax opgetreden.

Doe het volgende om meer geheugen beschikbaar te maken.

- Controleer de gereserveerde verzending.
- Druk de documenten af die vertrouwelijk zijn ontvangen.
- Verwijder de documenten die in het mededelingenvenster zijn opgeslagen en afbeeldingen die met Beveiligde ontvangst zijn ontvangen.

Onvoldoende geheugen.

Fout: onvoldoende geheugen is tijdens faxontvangst opgetreden.

Doe het volgende om meer geheugen beschikbaar te maken.

- Controleer de gereserveerde verzending.
- Controleer of er papier vastzit of dat het papier op is.
- Druk de documenten af die vertrouwelijk zijn ontvangen.
- Verwijder de documenten die in het mededelingenvenster zijn opgeslagen en afbeeldingen die met Beveiligde ontvangst zijn ontvangen.

E-mailontvangst is geannuleerd.

De ontvangst van e-mails is geannuleerd omdat de indeling van de e-mail niet wordt ondersteund of omdat het toegevoegde bestand te groot is.

Controleer de bestandsindeling en de grootte van het bijgevoegde bestand.

Draadloze instellingen zijn incompleet.

Verkeerde waarden worden ingesteld of items blijven uitgeschakeld in de draadloze LAN-instellingen. Controleer de draadloze instellingen.

Niet verbonden met een draadloos verbindingspunt.

Geen draadloze LAN-toegangspunten worden gevonden.

Zorg ervoor dat het toegangspunt is ingeschakeld.

Verbreek de verbinding en maak opnieuw verbinding met de draadloze LAN.

Draadloze opstart mislukt.

Schakel het apparaat uit, controleer of de draadloze LAN-module op de juiste wijze is geïnstalleerd en start het apparaat dan opnieuw op. Als dezelfde fout zich blijft voordoen, neem contact op met uw dealer.

Fout update firmware Probeer het opnieuw. Als het netwerk niet werkt, probeer de firmware update dan via USB

De firmware bijwerken mislukt. Opnieuw updaten.

Bij Google Cloud Print registreren. NIET uitschakelen, totdat de registratie voltooid is.

Dit apparaat staat bij de Google Cloud Print service geregistreerd. Wacht enkele ogenblikken.

Van Google Cloud Print verwijderen

Dit apparaat wordt van de Google Cloud Print service verwijderd. Wacht enkele ogenblikken.

Onbekend verbruiksartikel gedetecteerd Raadpleeg de handleiding "Problemen oplossen" Fout: 709

De printer zal niet optimaal functioneren en de afdrukkwaliteit zal verminderen als er een onbekend verbruiksartikel wordt gebruikt.

Wanneer het gebruik van niet-originele verbruiksmiddelen schade aan het product veroorzaakt of erin resulteert dat uw product niet werkt volgens zijn volledige specificatie, dan wordt zulke schade of effect op het product niet gedekt door de garantie.

Om deze risico's te accepteren en om de werking te herstellen;

- (1) Schakel het product uit.**
- (2) Druk de knop  (ANNULEREN) in en houd deze ingedrukt en schakel uw product in.**
- (3) Na het opstarten laat u de knop  (ANNULEREN) los.**

Opmerking: Deze bewerking zal worden vastgelegd voor toekomstig gebruik.

Vervang de afbeeldingsdrum. [PAGES (PAGINA'S)] rest. pag's.

De aangegeven afbeeldingsdrum op het scherm moet binnenkort worden vervangen.

Vervang de afbeeldingsdrum door een nieuwe.

C: Cyaan (blauw), M: Magenta (rood), Y: Geel, K: Zwart

Timeout gegevensontvangst.

Gegevens konden niet binnen een bepaalde tijdsperiode worden ontvangen.

Druk op het aanraakscherm op [Device Settings (Apparaatinstelling.)] en selecteer achtereenvolgens [Admin Setup (Beheerdersinst.)] > [Print Setup (Afdrukinstellingen)] > [Print menu (Menu Afdrukken)] > [Printer Adjust (Aanp. printer)] > [Timeout Injob (Time-out In-taak)]. Selecteer daarna een langere waarde voor de time-out bij het afdrukken.

IPv4-adres zorgt voor een conflict. Wijzig het IPv4-adres.

De IP-adressen toegewezen aan dit apparaat zijn ook aan een ander apparaat gekoppeld.

Controleer de IP-adressen en wijs een ander IP-adres toe.

Blanco pagina's werden op alle pagina's gedetecteerd. Gelieve te controleren hoe het document was ingesteld.

Gescande pagina's zijn allemaal blanco. Draai het document om.

Enkelzijdig afdrukken werd uitgevoerd daar de papierinstelling dubbelzijdig afdrukken niet toestond.

Dubbelzijdig afdrukken is niet beschikbaar voor het opgegeven papier.
Controleer het formaat en de dikte van het papier.
Druk op [Close (Sluiten)].

Taal Wijzigen. Bedieningspaneel is uitgeschakeld.

De taal op het scherm wordt gewijzigd.
Wacht enkele ogenblikken.

Taalwijziging Mislukt. Fout nr.: %CODE%

Taalomschakeling op het scherm mislukt. Druk op de uit/aan toets om het apparaat uit te schakelen en zet het vervolgens weer aan.

Afwijking in de interne database gedetecteerd. De gegevens moeten worden verwijderd. Na het drukken op [Format (Formateren)] worden de gegevens verwijderd.

Database kan niet meer hersteld worden.
Om de database te verwijderen druk op [Format (Formatteren)].

Kan niet afdrukken omdat het tegoed van uw Samenvattingsaccount op 0 staat. Naam voor Onvoldoende te goed: [USERNAME (GEBRUIKERSNAAM)] Naam van samenvattende account voor onvoldoende tegoed: [ACCOUNTNAME (ACCOUNTNAAM)] Om door te gaan met de afdruktaak, voegt u tegoed toe en selecteert u [Start (Starten)]. Om tegoed toe te voegen, neemt u contact op met de apparaatbeheerder. Om de afdruktaak te annuleren, selecteert u [Cancel (Annuleren)].

Het aantal afdruktaken overschrijdt de limiet. Geen afdruktaken zijn meer toegestaan. Contacteer uw beheerder.

10

Besturingsbeheer/ Specificaties

Wijzigen van de beheerderswachtwoord

Energieverbruik verminderen met de energiebesparingsfunctie

Specificaties

Deze paragraaf beschrijft het beheren van het apparaat en haar specificaties.

Wijzigen van de beheerderswachtwoord

Het verdient aanbeveling om het beheerderswachtwoord te wijzigen om uw veiligheid te beschermen. Stel een beheerderswachtwoord met 6 tot 12 alfanumerieke tekens in. Zorg ervoor dat u het ingestelde wachtwoord niet vergeet.

- 1 Druk op [Device Settings] op het aanraak paneel.
- 2 Druk meerdere keren op ▲ of ▼ en druk op [Admin Setup (Admin Instellingen)].
- 3 Voer de beheerdersnaam en het wachtwoord in en druk op [OK (OK)].
De vanuit de fabriek ingestelde beheerdersnaam en het bijbehorende wachtwoord zijn respectievelijk "admin" en "999999".
- 4 Druk op ▲ of ▼ verschillende keren en druk op [Manage Unit (Beheer)].
- 5 Druk meerdere keren op ▲ of ▼ en druk op [Admin Password (Beheerderswachtwoord)].
- 6 Voer een nieuw wachtwoord in en klik vervolgens op [OK].
- 7 Voer het wachtwoord opnieuw in.
- 8 Druk op [OK].

Energieverbruik verminderen met de energiebesparingsfunctie

Het apparaat heeft drie energiespaarstanden: Energiespaarstand, Slaap en Diepe slaag.

In de Energiespaarstand wordt het scherm uitgeschakeld en gaat de indicator van de energiespaarstand oplichten of knipperen.

Druk op de knop  (ENERGIESPAARSTAND) om de Energiespaarstand in te schakelen.

Na een bepaalde inactiviteit (standaard ingesteld op één minuut vanuit de fabriek) gaat het apparaat automatisch in de Energiespaarstand.

Na een bepaalde inactiviteit (standaard ingesteld op 15 minuten vanuit de fabriek) gaat het apparaat in de stand Slaap of Diepe Slaap.



- Raadpleeg "Duur van inactiviteit voor activering van Energiespaarstand instellen" voor informatie over hoe u de duur van de inactiviteit wijzigt alvorens het apparaat in de Energiespaarstand gaat.
- Raadpleeg "Duur van inactiviteit voor activering van Slaapstand instellen" voor informatie over hoe u de duur van de inactiviteit wijzigt alvorens het apparaat in de Slaapstand gaat.

Druk op de knop  (ENERGIESPAARSTAND) om het apparaat uit de Energiespaarstand te halen. Het apparaat wordt ook uit de Energiespaarstand gehaald wanneer het gegevens van een computer of een ander apparaat ontvangt of wanneer een document wordt geplaatst.

- Duur van inactiviteit voor activering van Energiespaarstand instellen
- Duur van inactiviteit voor activering van Slaapstand instellen
- Beperkingen in energiespaarstanden
- Apparaat automatisch uitschakelen (Autom. uitschakelen)
- Duur van inactiviteit voor activering van 'Autom. uitschakelen' instellen

Duur van inactiviteit voor activering van Energiespaarstand instellen

- 1 Druk op [Device Settings] op het aanraak paneel.
- 2 Druk meerdere keren op ▲ of ▼ en druk op [Admin Setup (Admin Instellingen)].
- 3 Voer de beheerdersnaam en het wachtwoord in en druk op [OK (OK)].
De vanuit de fabriek ingestelde beheerdersnaam en het bijbehorende wachtwoord zijn respectievelijk "admin" en "999999".
- 4 Druk op ▲ of ▼ verschillende keren en druk op [Manage Unit (Beheer)].
- 5 Druk op [Energiebesparing].
- 6 Druk op [Power Save Time].
- 7 Kies overgang tijd.

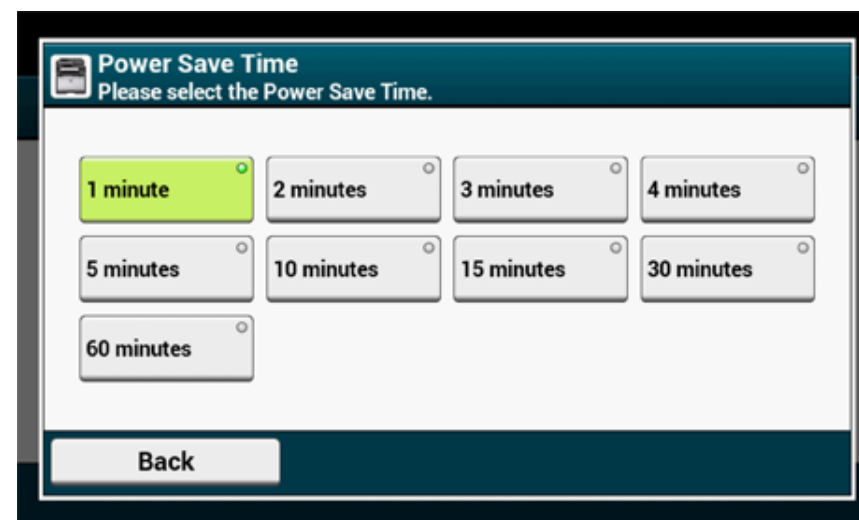

Duur van inactiviteit voor activering van Slaapstand instellen

- 1 Druk op [Device Settings] op het aanraak paneel.
- 2 Druk meerdere keren op ▲ of ▼ en druk op [Admin Setup (Admin Instellingen)].
- 3 Voer de beheerdersnaam en het wachtwoord in en druk op [OK (OK)].
De vanuit de fabriek ingestelde beheerdersnaam en het bijbehorende wachtwoord zijn respectievelijk "admin" en "999999".
- 4 Druk op ▲ of ▼ verschillende keren en druk op [Manage Unit (Beheer)].
- 5 Druk op [Energiebesparing].
- 6 Druk op [Sleep Time].
- 7 Kies overgang tijd.

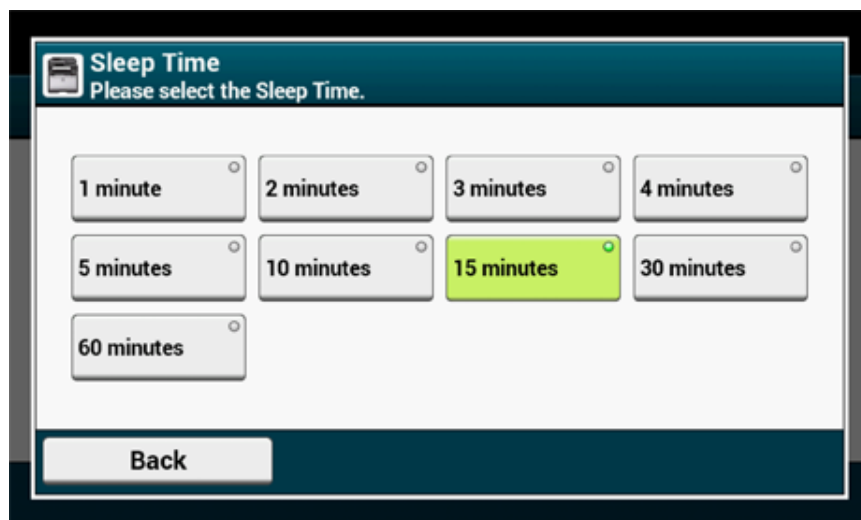

Beperkingen in energiespaarstanden

Het apparaat gaat niet in de Slaapstand in de volgende gevallen:

- Wanneer er een fout op het apparaat optreedt
- Wanneer de vertraagde verzending van een fax is ingesteld
- Wanneer er bij de verzending van een fax wordt gewacht op het herkiezen
- Toegangsbeheer in de Toegangsbeheerinstellingen wordt ingeschakeld en Plaatselijke IC-kaart of LDAP IC-kaart in de authenticatiemethode wordt ingeschakeld.

De machine gaat niet de modus Diepe Slaap in de volgende gevallen in:

- IPsec is ingeschakeld.
- Er is een TCP-verbinding tot stand gebracht.
Voorbeeld: Een verbinding wordt tot stand gebracht met Telnet of FTP.
Wanneer de overgangstijd om naar Slaap modus en Diepe Slaap modus te gaan vanaf Vermogen Besparing modus verstrijkt en de verbinding is afgebroken, gaat de machine naar Slaap modus.
- E-mail ontvangst is ingeschakeld
- Draadloze LAN is geactiveerd
- Google Cloud Print is geactiveerd
- LLTD is geactiveerd
- Het globale IPv6-adres is toegewezen

In Diepe Slaap modus, kunt u de volgende protocollen niet gebruiken om te printen.

- NBT

In Diepe Slaap modus, kunt u niet zoeken of instellen via gebruik van de volgende functies en protocollen.

- NBT

In Diepe Slaap modus werken de volgende protocollen die de cliënt functie hebben niet.

- E-mail alarm*2
- SNMP Trap
- WINS*1
- SNTP*2

- *1 De verstreken tijd, indien het apparaat zich in de slaapmodus bevindt, omvat niet de intervallen tussen de vernieuwingstijden.
WINS regelmatige herzieningen zijn in Deep Sleep modus niet verricht, die misschien in namen resulteert die in de WINS server zijn ingeschreven geschrapt te worden.
- *2 De verstreken tijd in de slaapstand is niet opgenomen in de intervallen van de meldingstijd van de e-mailwaarschuwing en de intervallen van de updatetijd van de NTP-server

In een netwerkgeving, waar een groot aantal pakketten worden verzonden, gaat de machine automatisch van de diepe slaapstand naar de slaapstand en reageert.

Ook als een terminal zoekopdrachten uitvoert met Bonjour, zoals Mac of iPhone loopt, en is aangesloten op hetzelfde netwerk, gaat het toestel automatisch van de diepe slaapstand naar de slaapstand en reageert.

Deze machine gaat automatisch de modus Diepe Slaap in na een bepaalde tijd.

Apparaat automatisch uitschakelen (Autom. uitschakelen)

Het apparaat beschikt over de functie 'Autom. uitschakelen' die het apparaat automatisch uitschakelt wanneer het een bepaalde tijd niet wordt gebruikt.

Er zijn drie opties voor de instelling 'Autom. Uitschakelen'. Standaard is [Auto Config (Auto-config)] vanuit de fabriek ingesteld.

- [Auto Config (Auto-config)]: Het apparaat wordt automatisch uitgeschakeld nadat het een bepaalde tijd niet is gebruikt, tenzij de volgende opties van het apparaat actief zijn.
 - Een LAN kabel is verbonden naar de netwerk interface verbinding.
 - Een telefoon kabel is verbonden naar de LIJN verbinding.
 - Draadloze LAN is ingeschakeld.
- [Enable (Inschak.)]: Als u het apparaat een bepaalde tijd niet gebruikt, wordt het apparaat automatisch uitgeschakeld.
- [Disable (Uitsch.)]: De functie 'Autom. uitschakelen' wordt uitgeschakeld. De machine schakelt zich niet automatisch uit.



Het apparaat wordt niet automatisch uitgeschakeld in de volgende gevallen:

- Wanneer er een fout is opgetreden
- Wanneer een vertraagde verzending is gereserveerd
- Wanneer er bij de verzending van een fax wordt gewacht op het herkiezen

Volg de stappen hieronder om de instelling voor 'Autom. uitschakelen' te wijzigen.

- 1 Druk op [Device Settings] op het aanraak paneel.
- 2 Druk meerdere keren op ▲ of ▼ en druk op [Admin Setup (Admin Instellingen)].
- 3 Voer de beheerdersnaam en het wachtwoord in en druk op [OK (OK)].
De vanuit de fabriek ingestelde beheerdersnaam en het bijbehorende wachtwoord zijn respectievelijk "admin" en "999999".
- 4 Druk meerdere keren op ▲ of ▼ en druk op [User Install (Gebruiker Installeren)].
- 5 Druk op [Power Setup].
- 6 Druk op [Auto Power Off].

7 Selecteer de waarde.

Duur van inactiviteit voor activering van 'Autom. uitschakelen' instellen

- 1 Druk op [Device Settings] op het aanraak paneel.
- 2 Druk meerdere keren op ▲ of ▼ en druk op [Admin Setup (Admin Instellingen)].
- 3 Voer de beheerdersnaam en het wachtwoord in en druk op [OK (OK)].
De vanuit de fabriek ingestelde beheerdersnaam en het bijbehorende wachtwoord zijn respectievelijk "admin" en "999999".
- 4 Druk op ▲ of ▼ verschillende keren en druk op [Manage Unit (Beheer)].
- 5 Druk op [Energiebesparing].
- 6 Druk op [Auto Power Off Time].
- 7 Kies overgang tijd.

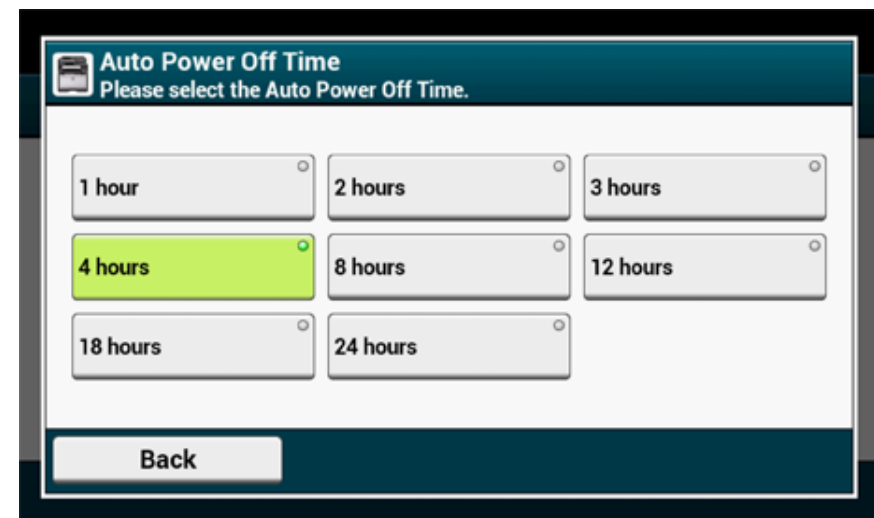

Specificaties

Deze paragraaf beschrijft de specificaties van het apparaat.

- Algemene specificaties
- Kopieerspecificaties
- Faxspecificaties
- Scannerspecificaties
- Afdrukspecificaties
- Netwerkspecificaties
- Draadloze LAN-specificaties (optie)

Algemene specificaties

MFP Model	Model Nummer
MC573/ES5473 MFP	N36401A/N36401B

Onderdeel	MC573/ES5473 MFP	
CPU	ARM-processor (667 MHz)	
Geheugen	DDR3 32-bits 1 GB	
ROM	3 GB	
Gewicht (inclusief verbruiksartikelen)	Ong. 31 kg	
Afmetingen (B x D x H)	427 x 576 x 472 mm	
Stroomvoorziening	N36401A: 120V AC +/-10 N36401B: 230V AC +/-10	
Vermogen verbruik:	Tijdens gewone werking	N36401A: 670 W / N36401B: 640 W
	Inactief	100 W
	Piek	N36401A: 1240 W / N36401B: 1270 W
	Vermogen besparing modus	Minder dan 20 W
	Slaapstand	Minder dan 7,8 W
	Diepe slaapstand	Minder dan 1,5 W
	Modus 'Autom. uitschakelen'	Minder dan 0,5 W
Bedrijfsomstandigheden	In werking	Temperatuur:10-32°C, vochtigheid: 20 - 80% RH
	Inactief	Temperatuur: 0-43°C, vochtigheid: 10 - 90% RH
Interface	USB 2.0, Ethernet 10BASE-T/100BASE-TX/1000BASE-T, Host USB x 2 IEEE802.11 b/g/n/a draadloos LAN (optie)	
Weergave	Kleuren aanraak paneel 7 inches, WVGA (800 x 480)	
Ondersteunde besturingssystemen	Windows 10 / Windows 8.1 / Windows Server 2012 R2 / Windows 8/Windows Server 2012 / Windows 7 / Windows Vista / Windows Server 2008 R2 / Windows Server 2008 Mac OS X 10.8.5 tot 10.11	

Kopieerspecificaties

Onderdeel		MC573/ES5473 MFP
Documentformaat	ADF	A4, A5, A6, B5, B6, Letter, Legal 13/13.5/14, Executive, Statement, 8.5 SQ, Folio *A6 papier is niet beschikbaar voor duplex scannen.
	Glasplaat	A4, A5, A6, B5, B6, B6 Half, Brief, Executive, Uitspraak, 8.5 SQ, 16K (197 x 273 mm, 195 x 270 mm, 184 x 260 mm), Index Kaart, 4 x 6 inches, 5 x 7 inches, Enveloppen
Tijd tot eerste kopie	Kleur	12 seconden
	Mono	12 seconden
Kopieën		Maximaal 999
Kopieersnelheid	Kleur	Tot 30 kopieën per minuut
	Mono	Tot 30 kopieën per minuut

Faxspecificaties

Onderdeel		MC573/ES5473 MFP
Compatibiliteit		ITU-T G3/Super G3
Compressiemethode		MH, MR, MMR, JBIG
Modemsnelheid		Maximaal 33,6 kbps
Lijnen		PSTN, PBX
Lijn interface		RJ11 x 2 (Lijn/TEL)
Verzend snelheid		Circa 2 seconden/pagina (ITU-T no.1, JBIG, Normaal)
Geheugengrootte opgeslagen document		256 MB
Opslag capaciteit document		Maximaal 8192 pagina's (ITU-T no.1, MMR, Normaal)
Resolutie	Normaal	8 beeldpunten x 3,85 lijnen/mm
	Fijn	8 beeldpunten x 7,7 lijnen/mm
	Foto	8 beeldpunten x 7,7 lijnen/mm
	Extra-Fijn	8 beeldpunten x 15,4 lijnen/mm

Scannerspecificaties

Onderdeel		MC573/ES5473 MFP
Type		Glasplaat met ADF functie
Beeld sensor		Kleur CIS
Lichtbron		LED
Scanresolutie		600 x 600 dpi, 300 x 600 dpi
Documentdikte	ADF	64 - 105 g/m ² (17 - 28 lb)
	Glasplaat	20 mm
ADF-documentcapaciteit		50 vellen (80 g/m ²) en totale dikte 5 mm of minder
Scangebied	ADF	Simplex: tot 216 x 356 mm (8,5 x 14 inches) Duplex: tot 216 x 356 mm (8,5 x 14 inches)
	Glasplaat	216 x 297 mm (8,5 x 11,7 inch) of minder
Scansnelheid	Kleur	Ongeveer 30 pagina's/ minuut (A4, 300 x 600 dpi, ADF simplex)
	Mono	Ongeveer 30 pagina's/ minuut (A4, 600 x 600 dpi, ADF simplex)

Afdrukspecificaties

Onderdeel		MC573/ES5473 MFP
Afdruk methode		Droge elektrofotografische registratiemethode met LED (light-emitting diode)
Paginabeschrijvingstaal		PostScript 3, PCL5c, PCL6 (XL), EPSON FX, IBM ProPrinter, XPS, PDF (v1.7 of eerdere)
Ingebouwde lettertypen		PCL: 91 Europees lettertype PS: 80 Europees lettertype
Resolutie		1200 x 1200 dpi, 600 x 600 dpi
Kleur		Geel, magenta, cyaan, zwart
Print snelheid		<ul style="list-style-type: none"> • A4 Simplex: Tot 30 pagina's per minuut Duplex: Tot 14 pagina's per minuut (kleur) • Letter Simplex: Tot 31 pagina's per minuut Duplex: Tot 14 pagina's per minuut (kleur)
Tijd tot eerste afgedrukte pagina	Kleur	Ong. 7,5 seconden (A4)
	Mono	Ong. 7,5 seconden (A4)
Papierformaat	Lade 1	Legal 13/13.5/14, Letter, Executive, A4, A5, A6, B5, B6, Statement, 8.5 SQ, Folio, 16K (197 x 273 mm, 195 x 270 mm, 184 x 260 mm), Aangepast formaat
	Extra lade-eenheid (optioneel)	Legal 13/13.5/14, Letter, Executive, A4, A5, B5, 8.5 SQ, Folio, 16K (197 x 273 mm, 195 x 270 mm, 184 x 260 mm), Aangepast formaat
	MP-lade	Legal 13/13.5/14, Letter, Executive, A4, A5, A6, B5, B6, B6 Half, Statement, 8.5 SQ, Folio, Index card (3x5inches), 4 x 6 inch, 5 x 7 inch, Banner van maximaal 1321 mm (52 inch), 16K (197 x 273 mm, 195 x 270 mm, 184 x 260 mm), C5, DL, Com-9, Com-10, Monarch, Aangepast formaat
	Dubbelzijdig afdrukken (duplex)	Legal 13/13.5/14, Letter, Executive, A4, A5, B5, 8.5 SQ, Folio, 16K (197 x 273 mm, 195 x 270 mm, 184 x 260 mm), Aangepast formaat
	Aangepast formaat	<ul style="list-style-type: none"> • Lade 1 100 - 216 mm (B), 148 - 356 mm (L) (3,9 - 8,5 inch (B), 5,8 - 14,0 inches (L)) • Extra lade-eenheid (optioneel) 148 - 216 mm (B), 210 - 356 mm (L) (5,8 - 8,5 inch (B), 8,2 - 14,0 inches (L)) • Multifunctionele lade 64 - 216 mm (B), 90 - 1321 mm (L) (2,5 - 8,5 inch (B), 3,5 - 52 inches (L)) • Duplex 148 - 216 mm (B), 210 - 356 mm (L) (5,8 - 8,5 inch (B), 8,2 - 14,0 inches (L))
Papiersort		Gewoon papier (64 g/m ² - 220 g/m ²), enveloppen, etiket
Invoer methode		Automatische invoer vanuit cassette 1, universele cassette en extra cassette (optioneel) Handmatige invoer vanuit universele cassette

Onderdeel	MC573/ES5473 MFP
Capaciteit papierinvoer	<ul style="list-style-type: none"> Lade 1 250 vellen (minder dan 80 g/m²), totale dikte 25 mm of minder. Multifunctionele lade 100 vellen (minder dan 80 g/m²) en totale dikte van 10 mm of minder, 10 enveloppen (85 g/m²). Extra lade-eenheid (optioneel) 530 vellen standaardpapier 80 g/m² en totale dikte 53 mm of minder.
Uitvoer methode	Uitvoerlade/Uitvoerlade aan achterzijde
Capaciteit papierinvoer	<ul style="list-style-type: none"> Uitvoerlade 150 vellen (minder dan 80 g/m²) Achteruitvoerlade 100 vellen (minder dan 80 g/m²)
Gegarandeerd afdrukgebied	6,35 mm of meer vanaf de papier rand (niet van toepassing op speciale media, zoals enveloppen)
Afdruk nauwkeurigheid	Afdrukken te beginnen: ± 2 mm, schuinstand papier: ± 1 mm/100 mm Uitbreiding afbeelding: ± 1 mm/100 mm (80 g/m ²)
Opwarmtijd	<ul style="list-style-type: none"> Vanaf vermogen aan 35 seconden (bij kamertemperatuur van 25°C, nominale spanning) In Diepe-slaapstand 38 seconden (bij kamertemperatuur van 25°C, nominale spanning)
Gebruik omgevingscondities	<ul style="list-style-type: none"> In werking 10 - 32°C / Relatieve Vochtigheid van 20 - 80% (maximale natte lamp temperatuur van 25°C, maximale droge lamp temperatuur van 2°C) Niet in werking 0-43°C / Relatieve vochtigheid van 10-90% RH (maximale natteboltemperatuur van 26,8°C, maximale drogeboltemperatuur van 2°C)
Voorwaarden voor gegarandeerde afdrukkwaliteit	<ul style="list-style-type: none"> Werkingsbereik Temperatuur 10°C, vochtigheid 20 tot 80% RV Temperatuur 32°C, vochtigheid 20 tot 60% RV Vochtigheid 20% RV, temperatuur 10 tot 32°C Vochtigheid 80% RV, temperatuur 10 tot 27°C Bereik voor gegarandeerde full-color afdrukkwaliteit Temperatuur 17 tot 27°C, vochtigheid 50 tot 70% RV
Verbruiksartikelen	Toners, afbeeldingsdrums, band, fuser

Netwerkspecificaties

Onderdeel	MC573/ES5473 MFP
Interface	Ethernet 10BASE-T/100BASE-TX/1000BASE-T, IEEE802.11 a/b/g/n draadloze LAN
Protocol	TCP/IPv4, TCP/IPv6, NetBIOS over TCP, LPR, Port9100, IPP, FTP, HTTP, TELNET, SMTP, POP3, SNMPv1/v3, DHCP, DHCPv6, DNS, DDNS, UPnP, WINS, Bonjour, SNTP, LLTD, Web Services Discovery (WSD), SSL/TLS, IPSec, CIFS, SMB (Versie 1.0), LDAPv3, Kerberos, IEEE802.1X, AirPrint, Google Cloud Print

Draadloze LAN-specificaties (optie)

Onderdeel	MC573/ES5473 MFP
Draadloze LAN-standaard	IEEE802.11a/b/g/n conformiteit (2.4 GHz/5 GHz)
Beveiliging	Uitschakelen, WEP, WPA-PSK, WPA2-PSK, WPA-EAP, WPA2-EAP

Regulerende draadloze LAN verklaringen

- FCC Statement
- Merk naar gebruikers in Canada Op

EC DECLARATIE VAN CONFORMITEIT

- FCC Statement

FCC WARNING

Veranderingen of wijzigingen niet duidelijk goedgekeurde door de partij die verantwoordelijk is voor gehoorzaamheid zou kunnen opheffen de gebruiker autoriteit om de uitrusting te bedienen.

Opmerking: Deze uitrusting is getest en gevonden aan de limieten voor een Class B digitaal apparaat te voldoen, overeenkomstig deel 15 van de FCC Rules. Deze limieten worden ontworpen redelijke bescherming tegen schadelijke belemmering in een residentiële installatie te verzorgen. Deze uitrusting genereert, gebruiken en kan radiofrequentieenergie stralen en, indien niet geïnstalleerde en gebruikte in overeenstemming met de instructies, kan schadelijke belemmering naar radiocommunicatie veroorzaken. Nochtans, is er geen garantie dat belemmering in een bijzondere installatie zal niet gebeuren. Indien deze uitrusting schadelijke belemmering naar radio of televisieontvangst veroorzaakt, die door het draaien van de uitrusting kunnen vastgesteld worden uit en aan, wordt de gebruiker aangemoedigd te proberen om de belemmering door een of meer van de volgende maten te verbeteren:

- Heroriënteer of verplaats de ontvangende antenne.
- Neem de scheiding tussen de uitrusting en ontvanger Toe.
- Verbind de uitrusting in een afzetgebied op een kringloop die verschillend is van dat waarnaar de ontvanger is verbonden.
- Raadpleeg de handelaar of een ervaren radio/tv technicus voor hulp.

- Merk naar gebruikers in Canada Op

Dit apparaat voldoet aan Deel 15 van FCC Rules en Industry Canada vergunning-vrij RSS standaarden. Operatie is onderwerp naar de volgen twee voorwaarden: (1) dit apparaat kan

belemmering en (2) dit apparaat moet aannemen belemmeringen, inclusief belemmering niet veroorzaken die ongewilde operatie van dit apparaat kan veroorzaken.

Le présent appareil est conforme aux la partie 15 des règles de la FCC et CNR d'Udustrie Canada applicables aux appareils radio exempts de licence. L'exploitation est autorisée aux deux conditions suivantes : (1) l'appareil ne doit pas produire de brouillage, et (2) l'utilisateur de l'appareil doit accepter tout brouillage radioélectrique subi, même si le brouillage est susceptible d'en compromettre le fonctionnement.

Deze Class [B] digitaal apparaat voldoet aan Canadees ICES-003.

Cet appareil numérique de la classe [B] est conforme à la norme NMB-003 du Canada.

Europa - CE Declaration van Conformity



Deze uitrusting voldoet aan de essentiële vereisten van de Europese Unie leidinggevende 1999/5/EC.

De telecommunicatiefunctie van dit product kan in de volgende EU en EFTA landen gebruikt worden: Oostenrijk, België, Bulgarije, Cyprus, Tsjechië, Denemarken, Estland, Finland, Frankrijk, Duitsland, Griekenland, Hongarije, IJsland, Ierland, Italië, Letland, Liechtenstein, Litouwen, Luxemburg, Malta, Nederland, Noorwegen, Polen, Portugal, Roemenië, Slovak Republic, Slovenië, Spanje, Zweden, Zwitserland, Turkije en Verenigd Koninkrijk.

Wireless Operation Channel voor Different Domains

N.Amerika	2.412 - 2.462 GHz	Ch01 - CH11
Europe ETSI	2.412 - 2.472 GHz	Ch01 - Ch13

Frankrijk

Sommige gebieden van Frankrijk hebben een beperkte frequentieband. Het slechtste gevalmaximum machtigde macht binnen is:

- 10 mW voor de volledige 2,4 GHz band (2400 MHz - 2483,5 MHz).
- 100 mW voor frequenties tussen 2446,5 MHz en 2483,5 MHz (NOTE-Channels 10 door 13 inclusief bedien in de band 2446,6 MHz tot 2483,5 MHz).

Er zijn weinig mogelijkheden voor buitengebruik: Op privébezit of op het privébezit van openbare personen, gebruik is onderwerp naar een voorafgaande machtigingsprocedure

door het Ministerie van defensie, met maximum machtigde macht van 100 mW in de 2446,5 - 2483,5 MHz band. Gebruik buiten op gemeengoed is niet toegestaan.

In de beneden opgesomde departementen voor de volledige 2,4 GHz en:

Maximum machtigde macht binnen is 100 mW.

Maximum machtigde macht binnen is 10 mW.

Departementen waarin het gebruik van de 2400 - 2483,5 MHz band is met een EIRP van minder dan 100 mW binnen en minder dan 10 mW buiten toegestaan:

01 Ain	02 Aisne	03 Allier
05 Hautes Alpes	08 Ardennes	09 Ariège
11 Aude	12 Aveyron	16 Charente
24 Dordogne	25 Doubs	26 Drôme
32 Gers	36 Indre	37 Indre et Loire
41 Loir et Cher	42 Loire	45 Loiret
50 Manche	55 Meuse	58 Nièvre
59 Nord	60 Oise	61 Orne
63 Puy de Dôme	64 Pyrénées Atlantique	66 Pyrénées Orientales
67 Bas Rhin	68 Haut Rhin	70 Haute Saône
71 Saône et Loire	75 Paris	82 Tarn et Garonne
84 Vaucluse	88 Vosges	89 Yonne
90 Territoire de Belfort	94 Val de Marne	

Deze vereiste is waarschijnlijk over tijd te veranderen, toe te staan dat u uw draadloze LAN kaart in meer gebieden binnen Frankrijk te gebruiken. Controleer alstublieft met KUNST voor de laatste Information (www.art-telecom.fr)

Italië

Alleen voor gebruik binnenshuis Het buitengebruik is onderwerp naar een officiële toestemming.

Draadloze Communicatie Opnieuw Verbind

Deze pagina legt de radiogolf gebruikt door OkiLAN900w uit.

OkiLAN900w bedient aan 2,4 GHz.

Geen radiovergunning wordt vereist OkiLAN900w te gebruiken. Neem nota van de volgende punten.

Gebruik geen OkiLAN900w nabij de volgende uitrusting of plaatsen.

De volgende uitrusting kan dezelfde band gebruiken. Indien u OkiLAN900w nabij deze uitrusting gebruikt, zwaait de radio van OkiLAN900w en de volgende apparaten kunnen met u bemoeien.

- Microwave, wetenschappelijke instrumenten, pacemaker of andere medische uitrusting.
- Licensed radiostation in een fabriek.
- Klein stroom radiostation (een niet-verleende een vergunning radiostation).

Gebruik geen OkiLAN900w nabij een zaktelefoon, TV of Radio.

Een zaktelefoon, TV en radio gebruiken een verschillende radioband dan ons product. Algemeen indien zij nabij OkiLAN900w, zijn gebruikt zal het geen probleem veroorzaken. Nochtans, wanneer zij OkiLAN900w, geluid benaderen of beeldgeluid kan gebeuren.

Indien daar concrete/metaal tussen draadloze apparaten is versterkt, kunnen zij niet verbinden.

OkiLAN900w kan door hout of glas verbinden, maar kan moeilijkheid hebben die door versterkt concrete/metaal communiceert.

Wireless Equipment voor 2.4GHz band

Deze band van uitrusting wordt door een microgolf, industrie, wetenschap, medische uitrusting gebruikt en wordt verleend een vergunning in kamer of lage macht (niet-verlenen een vergunning) radiostations.

- Voor u deze uitrusting gebruikt, bevestig dat het met ander uitzenden zal zich niet bemoeien.
- Indien belemmering, einde gebeurt met de uitrusting of de band verander.

Contact Us

OKI Systems (UK) Ltd.

Blays House
Wick Road
Egham
Surrey
TW20 0HJ
Tel: +44 (0) 1784 274300
Website: www.oki.com/uk

OKI Systems (Ireland) Ltd

A7 Calmount Park
Ballymount
Dublin 12
D12 TX94
Ireland
Tel: +353 (0) 1 4049590
Fax: +353 (0) 1 4049591
Website: www.oki.com/ie

OKI Systems (Czech and Slovakia), s.r.o.

Futurama Business Park -
Sokolovská 651/136A
186 00 Praha 8
Czech Republic
Tel: +420 224 890158
Fax: +420 22 232 6621
Website: www.oki.cz, www.oki.sk

Oki Systems (Deutschland) GmbH

Hansaallee 187
40549 Düsseldorf
Tel: +49 (0) 211 / 5266-0
Fax: +49 (0) 211 59 33 45
Website: www.oki.de

Albania, Bosnia, Bulgaria, Croatia,
Cyprus, Estonia, Greece, Israel,
Latvia, Lithuania, Macedonia,
Romania, Serbia, Slovenia

CEE Export Group: OKI Systems (Poland) Sp. z o.o.

Platinum Business Park 2, 3rd Floor
ul. Domaniewska 42, 02-672 Warsaw
Poland
Tel: +48 (0) 22 448 65 00
Fax: +48 (0) 22 448 65 00
Website: www.oki.pl

Oki Systèmes (France) S.A.

Zone Silic - Immeuble Osaka
21 rue du Jura
CS 90277
94633 RUNGIS Cedex
Paris
Tél: Standard 0820 200 410
(0.09€/min depuis une ligne fixe*)
Hotline 01 76 54 21 50 (n° non
surtaxé)
Website: www.oki.fr

OKI Systems (Magyarország) Kft.

H-1133 Budapest,
Váci út 76
Hungary
Telefon: +36 1 814 8000
Telefax: +36 1 814 8009
Website: www.okihu.hu

OKI Systems (Italia) S.p.A.

via Milano, 11,
20084 Lacchiarella (MI)
Tel: +39 (0) 2 900261
Fax: +39 (0) 2 90026344
Website: www.oki.it

OKI Systems (Polska) Sp. z o.o.

Platinum Business Park II, 3rd
Floor
ul. Domaniewska 42
02-672 Warsaw
Poland
Tel: +48 22 448 65 00
Fax: +48 22 448 65 01
Website: www.oki.pl
E-mail: oki@oki.com.pl
Hotline: 0800 120066
E-mail: tech@oki.com.pl

OKI Europe Limited, Sucursal em Portugal

Av. Quinta Grande 53
7º D Alfragide
2614-521 Amadora
Portugal
Tel: +351 21 470 4200
Fax: +351 21 470 4201
Website: www.oki.pt
E-mail: oki@oki.pt

Oki Service Serviço de apoio técnico ao Cliente

Tel: 214 727 660
E-mail: okiserv@oki.pt

OKI Systems Rus, LLC (Russia)

Sector B, 3rd Floor, Svyatogor-4
Business Center10/4, Letnikovskaya
str.115114, Moscow
Tel: +7 495 276 5060
Fax: +7 495 258 6070
e-mail: info@oki.ru
Website: www.oki.ru
Technical support:
Tel: +7 495 564 8421
e-mail: tech@oki.ru

Oki Systems (Österreich) Kft.

Campus 21
Businesszentrum Wien Sued
Liebermannstrasse A02 603
22345 Brun am Gebirge
Tel: +43 223 6677 110
Service-Hotline:
+43 (0) 2236/677 110-501
Website: www.oki.at

OKI Europe Ltd. (Ukraine)

Raisy Opkinoy Street,8
Building B, 2nd Floor,
Kiev 02002
Ukraine
Tel: +380 44 537 5288
e-mail: event@oki.ua
Website: www.oki.ua

OKI Sistem ve Yazici Çözümleri Tic. Ltd. Şti.

Harman sok Duran Is Merkezi,
No:4, Kat:6,
34394, Levent
İstanbul
Tel: +90 212 279 2393
Faks: +90 212 279 2366
Web: www.oki.com.tr

Oki Systems (Belgium)

Medialaan 24
1800 Vilvoorde
Helpdesk: 02-2574620
Fax: 02 2531848
Website: www.oki.be

OKI Systems (Denmark) a-s

Herstedøstervej 27
2620 Albertslund
Danmark
Adm.: +45 43 66 65 00
Fax: +45 43 66 65 90
E-mail: salg@oki.dk /
support@oki.dk
Website: www.oki.dk

OKI Europe Limited, Sucursal en España

Complejo Vega Norte. C/ Anabel
Segura, 16. Edif. 3 - 4º Pta.
28.108, Alcobendas
Madrid
Tel +34 91 343 16 20
Website: www.oki.es

OKI Middle East, India and Sub Sahara Africa

Building 7W A
Office 2008,
Dubai Airport Free Zone
PO Box 54604
Dubai, UAE
Tel: +971 4 204 5810
Website: www.oki.com/me

Oki Systems (Finland) Oy

Vänrikinkuja 3
02600 Espoo
Tel: +358 (0) 207 900 800
Fax: +358 (0) 207 900 809
Website: www.oki.fi

Oki Systems (Holland) b.v.

Neptunstraat 27-29
2132 JA Hoofddorp
Helpdesk: 0800 5667654
Tel: +31 (0) 23 55 63 740
Fax: +31 (0) 23 55 63 750
Website: www.oki.nl

Oki Systems (Norway) AS

Tevlingveien 23
N-1081 Oslo
Tel: +47 (0) 63 89 36 00
Telefax: +47 (0) 63 89 36 01
Website: www.oki.no

Var vänlig kontakta din
Återförsäljare i första hand, för
konsultation. I andra hand kontakta

Oki Systems (Sweden) AB

Box 1193
164 26 Kista
Tel. +46 (0) 8 634 37 00
e-mail: info@oki.se
Website: www.oki.se

Oki Systems (Schweiz)

Baslerstrasse 15
CH-4310 Rheinfelden
Support deutsch +41 61 827 94 81
Support français +41 61 827 94 82
Support italiano +41 061 827 9473
Tel: +41 61 827 9494
Website: www.oki.ch

Oki Data Americas Inc.(United States • États-Unis)

2000 Bishops Gate Blvd.
Mt. Laurel, NJ 08054
USA
Tel: 1-800-654-3282
Fax: 1-856-222-5247
http://WWW.OKIPRINTINGSOLUTIONS.COM
http://my.okidata.com

8505 Freeport Pkwy
Suite 100
Irving, TX 75063
http://www.okidata.com

2067 Wineridge Place
Suite C & D
Escondido, CA 92029

Phone: 760-781-5200
Toll Free: 800-264-1272
http://www.okidata.com/wide-format

Oki Data Americas Inc.(Canada • Canadá)

4140B Sladeview Crescent Unit 7 & 8
Mississauga, Ontario
Canada L5L 6A1

Tél: 1-905-608-5000
Téléfax: 1-905-608-5040
http://WWW.OKIPRINTINGSOLUTIONS.COM

Oki Data Americas Inc.(América Latina (OTRO))

2000 Bishops Gate Blvd.
Mt. Laurel, NJ 08054
USA

Tel (Español): 1-856-222-7496
1-856-222-5276
Fax: 1-856-222-5260
Email: LASatisfaction@okidata.com

Oki Data de Mexico, S.A. de C.V.

Mariano Escobedo #748, Piso 8
Col. Nueva Anzures
C.P. 11590, México, D.F.

Tel: 52-555-263-8780
Fax: 52-555-250-3501
http://WWW.OKIPRINTINGSOLUTIONS.COM

Oki Data do Brasil Informática Ltda.

Av. Alfredo Egídio de Souza Aranha,
100 - 5º Andar - Bloco C
Chácara Santo Antonio - São Paulo,
SP - Brasil
CEP: 04726-170

Tel: 55-11-3543-5500
Fax: 55-11-3444-3501
email: okidata@okidata.com.br
HTTP://www.okiprintingsolutions.com

Argentina/Chile/Paraguay/Perú/ Uruguay

Oki Data Americas, Inc.
Sucursal Argentina
Ugarte 3610 Piso 4º(1605) Olivos
Buenos Aires, Argentina
TEL: +54 11 5288 7500
Fax: +54 11 5288 7599

Colombia/Ecuador/Venezuela/ Centroamérica y Caribe Oki Data Americas, Inc.

Sucursal Colombia
Carrera 13 #97-51, Oficina 101
Bogotá Colombia
TEL: +57 1 704 5159

Oki Data (Singapore) Pte. Ltd.

438A Alexandra Road #02-11/12,
Lobby 3, Alexandra Technopark
Singapore(119967)
Tel: (65) 6221 3722
Fax: (65) 6594 0609
http://www.okidata.com.sg

Oki Systems (Thailand) Ltd.

1168/32 Lumpini Tower,
16th Floor, Rama IV Road,
Tungmahamek, Sathorn
Bangkok 10120
Tel: (662) 679 9235
Fax: (662) 679 9243/245
http://www.okisysthai.com

Oki Data(Australia) Pty Ltd.

Level1 67 Epping Road, Macquarie
Park
NSW 2113, Australia
Tel: +61 2 8071 0000
(Support Tel: 1800 807 472)
Fax: +61 2 8071 0010
http://www.oki.com.au

OKI Data New Zealand

8 Antares Place Rosedale,
Auckland, 0632 New Zealand
Tel: (64) 9 477 0500
(Customer Support: 0800 778 800)
Fax: (64) 9 477 0549
http://www.oki.co.nz/

Oki Data(S) P Ltd. Malaysia Rep Office

Suite 21.03, 21st Floor Menara IGB,
Mid Valley City,
Lingkaran Syed Pura 59200,
Kuala Lumpur, Malaysia
Tel: (60) 3 2287 1177
Fax: (60) 3 2287 1166

