

MC573/ES5473 MFP

Mode d'emploi



Table des matières

1 Avant de commencer	5	Paramètres réseau	50
Précautions relatives à la sécurité	6	Paramètres e-mail	51
Précautions générales	7	Test d'impression	54
A propos de ce manuel	9	Connexion à un réseau local sans fil	56
A propos des descriptions	9	Avant la connexion à un réseau local sans fil	56
Marques déposées et informations supplémentaires	11	Activation de la connexion du réseau local sans fil	58
Licence	13	Connexion à un point d'accès (Infrastructure)	60
		Connexion à une machine directement	73
2 Installation	14	Installer un pilote et un logiciel sur un ordinateur	77
Conditions requises de l'installation	15	Pour Windows	77
Environnement d'installation	15	Pour Mac OS X	80
Espace d'installation	16	3 Opérations de base	84
Vérification des accessoires	18	Nom des composants	85
Déballage et installation de la machine	19	Vue avant	85
Installation de l'équipement optionnel	23	Vue arrière	86
Installation du module du réseau local sans fil	23	A l'intérieur de la machine	87
Installation d'un bac supplémentaire	24	Opérations de base sur le volet de l'opérateur	88
Configuration du pilote d'imprimante	26	Noms et fonctions	88
Connecter une ligne téléphonique	28	Nom et fonctions sur le panneau tactile	89
Connecter une ligne publique (Si utilisée uniquement pour les fax)	28	Réglage de l'angle du volet de l'opérateur	91
Connecter une ligne publique (Si connexion d'un téléphone à la machine)	29	Saisie des caractères	91
Connecter le téléphone IP optique	30	Allumer et éteindre la machine	94
Connexion à l'environnement ADSL	31	Allumer la machine	94
Connecter un PBX, un téléphone fixe ou un téléphone d'affaires	32	Éteindre la machine	95
Connecter en tant que téléphone d'extension	32	Chargement du papier	97
Connecter un bloc d'accord CS au téléphone numérique	33	À propos des types de papier qui peuvent être chargés	97
Connexion du code d'alimentation	34	Chargement du papier dans le bac 1/2/3	100
Connexion d'un câble du réseau local/câble USB	36	Chargement du papier dans le bac MF	101
Connexion d'un câble du réseau local	36	Stockage du papier	103
Connexion d'un câble USB	38	Chargement d'un document	104
Chargement du papier dans le bac	40	A propos des documents pouvant être configurés	104
Vérification des informations de configuration	42	Installation dans l'ADF	105
Installer cette machine	43	Installation de la vitre à document	107
Réglage de la langue	43	4 Copie	108
Réglage de la date et de l'heure	45	Copie en cours	109
Configuration du mot de passe d'administrateur	47	Annuler une copie	110
Configuration Fax	48	Spécifier le nombre de copies	111
		Descriptions des écrans pour la copie	112
		Noms et fonctions des éléments de l'écran pour copie	112

5 Numériser	115
Envoyer des données numérisées comme pièce jointe de courriel	116
Avant d'utiliser la fonction Numériser vers courriel	116
Saisie de l'adresse électronique pour envoyer un e-mail	117
Enregistrer des données numérisées dans un dossier partagé	119
Créer un dossier partagé dans un ordinateur	119
Enregistrer un (profil) de destination	120
Comment utiliser la fonction Numériser vers un dossier partagé	121
Annuler la numérisation	122
Descriptions des écrans pour la numérisation	123
Écran Numérisation vers courriel	123
Écran Scan vers un dossier partagé	126
6 Imprimer	130
Imprimer à partir d'un ordinateur (Windows)	131
Pour le pilote d'imprimante PCL Windows	131
Pour le pilote d'imprimante PS Windows	132
Impression depuis un ordinateur (Mac OS X)	134
Pour Mac OS X	134
Annuler une tâche d'impression	136
À propos des écrans et des fonctions de chaque pilote d'imprimante	137
Pilote d'imprimante PCL Windows	137
Pilote d'imprimante Windows PS	139
Pilote d'imprimante PS Mac OS X	141
Noms et fonctions des éléments d'écran pour l'impression	146
7 Fax	147
Opérations de base des fonctions de fax	148
Saisie du numéro de fax pour l'envoi d'un fax	148
Annulation d'une transmission de fax	149
Configuration pour les réceptions	151
Configurer le mode de réception	151
DRD	153
Réglage du temps d'attente entre un appel entrant et la réception (Temps d'attente de la réponse)	154
Noms et fonctions des éléments d'écran pour le Fax	155
8 Entretien	158
Remplacement des consommables	159
Précautions à prendre lors du remplacement des consommables	159
Remplacement des cartouches de toner	160

Remplacement du tambour image	164
Remplacement simultané du tambour image et de la cartouche de toner	168
Nettoyage de chaque pièce de la machine	172
Nettoyage de la vitre pour documents	172
Nettoyage de la tête DEL	173

9 Dépannage	175
En cas de bourrage papier	176
Si le code erreur est « 370 », « 371 », « 372 »	176
Si le code erreur est « 380 », « 381 », « 382 », « 385 », « 389 »	181
Si le code d'erreur est « 390 »	185
Si le code erreur est « 391 », « 392 », « 393 »	188
Si le code d'erreur est « 409 »	190
En cas de bourrage de document	195
Si un document est visible dans le chemin du papier	195
Si un document est invisible dans le chemin du papier	196
Problèmes de copie	198
Impossible de copier	198
Problèmes d'impression	200
Impossible d'imprimer	200
Problèmes de numérisation	202
Impossible de numériser	202
Problèmes de télécopie	203
Impossible d'envoyer un fax	203
Impossible de recevoir un fax	205
Si un message d'erreur s'affiche sur le volet de l'opérateur	206
Liste des messages d'erreur	206
10 Gestion/ Spécifications du fonctionnement	217
Modification du mot de passe d'administrateur	218
Sauvegarde de la consommation d'énergie avec la fonction Économie d'énergie	219
Définissez la durée de la période d'inactivité avant de saisir le mode Économie d'énergie	219
Configuration de la durée de la période d'inactivité avant de saisir le mode Veille	220
Restrictions dans la fonction Économie d'énergie	220
Éteindre automatiquement la machine (Mise hors tension autom.)	221
Configuration de la durée de la période d'inactivité avant le fonctionnement de la Mise hors tension autom. 222	222
Spécifications	223
Spécifications générales	223
Spécifications de la photocopieuse	224
Spécifications du Fax	224

Spécifications du scanner	225
Spécifications d'impression	225
Spécifications du réseau	226
Spécifications du réseau local sans fil (Option)	227

Contact Us	228
-------------------------	------------

1

Avant de commencer

Précautions relatives à la sécurité



Précautions générales

A propos de ce manuel









Marques déposées et informations supplémentaires









Licence

Précautions relatives à la sécurité

 AVERTISSEMENT	Cette rubrique donne des instructions supplémentaires dont l'ignorance ou le non respect peuvent entraîner des blessures graves ou la mort.
 ATTENTION	Elle donne des informations supplémentaires dont l'ignorance peut causer des blessures graves.

Précautions générales



 AVERTISSEMENT	
	Ne touchez pas à l'interrupteur de sécurité situé à l'intérieur de la machine. Un survoltage pourrait survenir, et vous risquez d'être électrocuté. Par ailleurs, l'aiguille indiquant la vitesse pourrait se déplacer et provoquer des blessures.
	Évitez d'utiliser un spray hautement combustible à proximité de la machine. Certaines pièces internes de la machine chauffent intensément et sont susceptibles de s'enflammer.
	Si le couvercle commence à extrêmement chauffer, si la machine se met à produire de la fumée ou une odeur ; ou alors si vous entendez un bruit étrange, déconnectez la fiche électrique de la prise de courant, et contactez votre fournisseur. Risque d'incendie.
	Si un liquide tel que de l'eau s'infiltré dans la machine, déconnectez la fiche électrique de la prise de courant et contactez votre fournisseur. Risque d'incendie.
	Si un trombone ou tout autre corps étranger tombe à l'intérieur de la machine, débranchez-la et retirez l'objet. Risque d'électrocution, d'incendie ou de blessure.
	Respectez scrupuleusement les instructions du manuel d'utilisateur relatives à tout type d'opération à effectuer sur la machine ou à son démontage. Risque d'électrocution, d'incendie ou de blessure.
	Si la machine se renverse ou si son couvercle est endommagé, déconnectez la fiche électrique de la prise de courant et contactez votre fournisseur. Risque d'électrocution, d'incendie ou de blessure.

 AVERTISSEMENT	
	Déconnectez la fiche électrique régulièrement et nettoyez les bases des broches ainsi que l'espace situé entre ces dernières. Si vous laissez la fiche électrique connectée à la prise de courant pendant une longue période, la poussière finit par s'incruster dans les bases des broches. Un court-circuit pourrait alors survenir et causer un incendie.
	Ne videz pas le toner renversé à l'aide d'un aspirateur électrique. Le nettoyage de la couche de toner avec l'aspirateur risque de produire une flamme causée par des étincelles provenant de contacts électriques ou autres. Si le toner se verse sur le sol ou ailleurs, enlevez doucement la tâche à l'aide d'un chiffon humide ou de tout autre étoffe tout en prenant soin de ne pas éparpiller le toner.
	Évitez d'insérer des objets dans le trou d'aération. Risque d'électrocution, d'incendie ou de blessure.
	Évitez de placer un verre d'eau ou tout autre objet au-dessus de la machine. Risque d'électrocution ou d'incendie.
	Ne laissez pas l'urine d'un animal domestique ou tout autre liquide s'infiltrer dans la machine. De même, évitez de laisser la machine se mouiller. Risque d'électrocution ou d'incendie.
	Lorsque le couvercle de la machine est ouvert, ne touchez pas à l'unité de fusion. Risque de brûlure.
	Ne jetez ni la cartouche de toner ni le tambour d'image au feu. Le toner pourrait se répandre et causer des brûlures.
	Respectez scrupuleusement les instructions du manuel d'utilisateur relatives à la connexion du cordon d'alimentation, des câbles ou du fil de masse. Risque d'incendie.

AVERTISSEMENT

	<p>L'opération faisant usage d'un UPS (alimentation électrique ininterrompue) ou d'un convertisseur n'est pas garantie. N'utilisez pas une alimentation électrique ininterrompue ou un inverseur. Risque d'incendie.</p>
---	--

ATTENTION

	<p>Ne vous approchez pas de la pièce qui permet de sortir les documents imprimés lors de l'allumage de la machine ou lorsque l'impression est en cours. Risque de blessure.</p>
	<p>Ne touchez pas un écran à cristaux liquides cassé. Risque de blessure. Si le liquide (cristal liquide) provenant de l'écran à cristaux liquides se verse dans vos yeux ou dans votre bouche, rincez la partie touchée abondamment avec de l'eau. Demandez conseil à un médecin si nécessaire.</p>
	<p>Ne démontez ni le tambour d'image ni la cartouche de toner et ne les ouvrez pas de force. Vous risquez d'inhaler le toner répandu, ou ce dernier pourrait vous salir les mains ou les vêtements.</p>

A propos de ce manuel

Dans cette partie, vous trouverez diverses informations sur le manuel. Lisez ces rubriques avant d'utiliser le manuel.

• Avis de non-responsabilité

Des efforts ont été fournis pour s'assurer que les informations contenues dans ce document soient complètes, exactes et mises à jour. Le fabricant décline toute responsabilité sur les conséquences des erreurs dépassant son contrôle. Par ailleurs, le fabricant ne peut garantir que le remplacement du logiciel et du matériel par ceux fabriqués par d'autres entreprises, et dont nous avons fait mention dans ce manuel, n'affectera en aucune manière l'applicabilité des informations contenues dans le document. La référence faite aux produits fabriqués par d'autres entreprises ne renvoie pas nécessairement à une approbation de ce matériel d'une autre origine par le fabricant.

Tous les efforts possibles ont été fournis pour donner des informations exactes dans ce document, et lui permettre d'aider l'utilisateur autant que possible. Toutefois, nous ne donnons aucune garantie, expresse ou implicite, quant à la précision ou la complétude des informations contenues dans le manuel.

• Droits d'auteur du manuel

Tous droits réservés par la société Oki Data Corporation. Aucune partie de ce document ne doit être reproduite sous une forme quelconque ou par un moyen quelconque sans une permission écrite de la société Oki Data Corporation.

© 2016 Oki Data Corporation

• Composition du manuel

- Mode d'emploi (PDF) ----- Stocké dans le DVD-ROM fourni avec la machine.
- Manuel avancé (PDF) ----- Téléchargez ce manuel à partir du site Web Oki data et rapportez-vous à lui.
- Manuel en ligne ----- Peut être consulté sur le site Web Oki data.

-
- A propos des descriptions
-

A propos des descriptions

Les signes, les symboles, les illustrations et autres descriptions sont contenus dans ce manuel.

- A propos des marques
- A propos des symboles
- A propos des illustrations



Sauf mention contraire, le présent manuel utilise les captures d'écran des écrans suivants.

- Pour Windows : Windows 7
- Pour Mac OS X : Mac OS X 10.9

Le nom du modèle peut être [OKI MFP (OKI MFP)].

Il est possible que la description diffère selon votre système d'exploitation, votre modèle ou votre version.

A propos des marques

Ce manuel utilise les signes suivants.

Symbole	Signification
	Indique les précautions à prendre et les restrictions permettant un bon fonctionnement de la machine. Assurez-vous de les lire afin de pouvoir utiliser la machine correctement.
	Donne des informations utiles pour la mise en route de la machine. Vous devez les lire.
	Indique un thème de référence. Lisez cette rubrique lorsque vous avez besoin de plus d'informations.
	Indique un thème associé. Lisez cette rubrique lorsque vous avez besoin d'informations associées.

A propos des symboles

Cette section décrit les symboles et leur signification dans le manuel.

Symbole	Signification
Illustration (nom du bouton)	Indique un bouton (nom du bouton) sur le panneau opérateur de la machine.

Symbole	Signification
[]	Indique un nom de menu, celui d'un élément, une option ou d'autres éléments qui s'affichent sur l'écran d'affichage du panneau de commande. Indique un menu, une fenêtre ou le nom d'une boîte de dialogue qui s'affiche sur l'écran d'un ordinateur. Vous pouvez facilement les distinguer lors des descriptions ou des illustrations de certaines procédures.
" "	Indique un message sur l'écran d'affichage ou un texte saisi. Indique le nom d'un fichier sur un ordinateur. Indique le titre du thème d'une destination de lien.
< >	Indique une touche sur le clavier de l'ordinateur.
>	Indique comment afficher le menu nécessaire de la machine ou de l'ordinateur.

A propos des illustrations

Les illustrations de MC573 sont utilisées dans le présent manuel comme exemples.

Les illustrations de l'écran d'affichage sur le panneau de commande utilisées dans ce manuel s'affichent avec les paramètres d'usine par défaut.



Les descriptions contenues dans ce manuel pourraient varier en fonction du modèle dont vous disposez.

Marques déposées et informations supplémentaires

OKI est une marque déposée d'Oki Electric Industry Co., Ltd.

Energy Star est une marque de commerce de United States Environmental Protection Agency.

Microsoft, Windows, Windows Server et Windows Vista et Internet Explorer sont des marques déposées de Microsoft Corporation.

Apple, Macintosh, Mac et Mac OS sont des marques déposées d'Apple Inc.

iPad, iPhone, iPod, iPod touch et Safari sont des marques déposées d'Apple Inc. aux États-Unis et dans d'autres pays.



AirPrint et le logo AirPrint sont des marques de commerce d'Apple Inc.

Google, Google Docs, Android, et Gmail sont des marques déposées de Google Inc.

Google Cloud Print est une marque déposée de Google Inc.

Adobe, Illustrator, Photoshop, PostScript et Reader sont des marques déposées ou des marques déposées de Adobe Systems Incorporated aux États-Unis et dans d'autres pays.

FeliCa est une marque déposée de Sony Corporation.

MIFARE est une marque déposée des semiconducteurs NXP.

Les autres noms de produit et noms de marques sont des marques de commerce enregistrées ou des marques de commerce de leurs propriétaires.

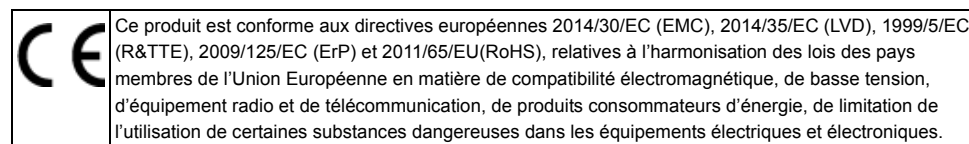
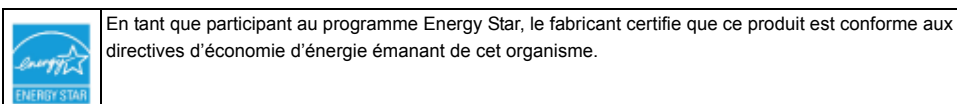

Les câbles suivants ont été utilisés pour évaluer ce produit pour la directive CEM 2004/108/EC et des configurations différentes pourraient affecter cette conformité.

TYPE DE CABLE	LONGUEUR (MÈTRE)	AME	BLINDAGE
Courant	1,8	X	X
USB	5,0	X	✓
LAN	10,0	X	X
Téléphone	3,0	X	X

• PREMIERS SECOURS D'URGENCE

Faites attention à la poudre de toner :



Si elle est avalée, donner de petits volumes d'eau froide et appelez les services médicaux. **NE PAS** faire vomir.

Si elle est inhalée, déplacer la personne dans un endroit ouvert pour qu'elle ait de l'air frais. Appelez les services médicaux.

Si elle a atteint les yeux, laver à grande eau au moins 15 minutes en gardant les yeux ouverts. Appelez les services médicaux.

Les épandages doivent être traités à l'eau froide et au savon pour réduire les risques de tacher la peau ou les vêtements.

• FABRICANT

OKI Data Corporation,
4-11-22 Shibaura, Minato-ku,

Tokyo 108-8551, Japon

• **IMPORTATEUR VERS L'UE/REPRÉSENTANT AGRÉÉ**

OKI Europe Limited
Blays House
Wick Road
Egham
Surrey, TW20 0HJ
Royaume-Uni

Pour les ventes, l'assistance et les questions générales, contactez le distributeur de votre région.

• **INFORMATIONS ENVIRONNEMENTALES**



Licence

Ce produit contient un logiciel mis au point par le projet Heimdal.

Copyright (c) 1995 - 2008 Kungliga Tekniska Högskolan

(Institut Royal de Technologie, Stockholm, Suède).

Tous droits réservés.

La redistribution et l'utilisation des formes en source et en binaire, avec ou sans modification, sont autorisées à condition que les conditions suivantes soient remplies :

- 1 Les redistributions du code source doivent impérativement conserver l'avis de droit d'auteur ci-dessus, cette liste de conditions ainsi que la clause de non-responsabilité ci-dessous.
- 2 En ce qui concerne les redistributions sous forme binaire, l'avis de droit d'auteur ci-dessus, la liste des conditions à remplir et la clause de non-responsabilité doivent impérativement figurer sur la documentation et/ou tout autre matériel fourni lors de la distribution.
- 3 Ni le nom de l'Institut ni ceux de ses collaborateurs ne doivent en aucun cas être utilisés pour l'homologation ou la promotion des produits dérivés de ce logiciel sans l'obtention préalable de leur permission.

CE LOGICIEL EST FOURNI PAR L'INSTITUT ET SES COLLABORATEURS « TEL QUEL ». PAR AILLEURS, ILS DECLINENT TOUTE RESPONSABILITÉ SUR TOUTE GARANTIE EXPRESSE OU IMPLICITE, NOTAMMENT, MAIS SANS RESTRICTION, SUR LES GARANTIES IMPLICITES DE VALEUR MARCHANDE ET DE FIABILITÉ POUR UNE APPLICATION PARTICULIÈRE. L'INSTITUT OU SES COLLABORATEURS NE SERONT EN AUCUNE MANIÈRE TENUS POUR RESPONSABLES DE DOMMAGES DIRECTS, INDIRECTS, SECONDAIRES, SPÉCIAUX, EXEMPLAIRES OU CONSÉCUTIFS (NOTAMMENT, MAIS SANS RESTRICTION, EN CE QUI CONCERNE L'ACQUISITION DE BIENS OU DE SERVICES DE SUBSTITUTION; L'IMPOSSIBILITÉ D'UTILISATION, LA PERTE DE DONNÉES OU DE PROFITS; OU LA PERTE D'EXPLOITATION) MÊME CAUSÉS ET SELON TOUTE THÉORIE DE RESPONSABILITÉ, QUE CE SOIT DANS LE CADRE D'UN CONTRAT, RESPONSABILITÉ OBJECTIVE, OU EN CAS DE DÉLIT (NOTAMMENT EN CAS DE NÉGLIGENCE OU AUTRE) ÉMANANT D'UNE QUELCONQUE MANIÈRE DE L'UTILISATION DE CE LOGICIEL, MÊME DANS LE CAS OU L'ON A ÉTÉ PRÉVENU DE LA POSSIBILITÉ DE DOMMAGES DE CETTE NATURE.

• Mise à disposition de la licence Open Source

Le logiciel Open source ci-dessous utilise également Google Cloud Print. La licence Open Source se présente ainsi qu'il suit.

json-c

Copyright (c) 2009-2012 Eric Haszlakiewicz
 Toute personne ayant obtenu un exemplaire de ce logiciel ainsi que la documentation y associée (le "Logiciel") a l'autorisation, de manière gratuite, de commercialiser le Logiciel sans restriction, notamment sans limitation des droits d'utilisation, de copie, de modification, de fusion, de publication, de distribution, de sous-licence, et/ou de vente des exemplaires du logiciel; et de permettre aux personnes à qui le Logiciel est fourni d'en faire autant, si les conditions ci-après sont réunies:
 L'avis de droit d'auteur ci-dessus et l'autorisation doivent être inclus dans tous les exemplaires ou les fractions substantielles du Logiciel.
 LE LOGICIEL EST FOURNI « TEL QUEL », SANS AUCUNE GARANTIE, EXPRESSE OU IMPLICITE, NOTAMMENT, MAIS SANS RESTRICTION, LES GARANTIES DE QUALITÉ MARCHANDE, DE FIABILITÉ POUR UNE APPLICATION PARTICULIÈRE ET LA PRÉVENTION DE LA CONTREFAÇON. LES AUTEURS OU LES DÉTENTEURS DES DROITS D'AUTEUR NE SERONT EN AUCUNE MANIÈRE TENUS POUR RESPONSABLES DE TOUTE RÉCLAMATION, DE DOMMAGES OU DE RESPONSABILITÉS D'UNE AUTRE NATURE, QUE CE SOIT DANS LE CADRE DE L'EXÉCUTION D'UN CONTRAT, EN CAS DE DÉLIT OU AUTRE, ÉMANANT, EXTÉRIEUR À OU EN RAPPORT AVEC LE LOGICIEL OU SON UTILISATION OU D'AUTRES COMMERCIALISATIONS DE CELUI-CI.

Copyright (c) 2004, 2005 Metaparadigm Pte Ltd
 Toute personne ayant obtenu un exemplaire de ce logiciel ainsi que la documentation y associée (le "Logiciel") a l'autorisation, de manière gratuite, de commercialiser le Logiciel sans restriction, notamment sans limitation des droits d'utilisation, de copie, de modification, de fusion, de publication, de distribution, de sous-licence, et/ou de vente des exemplaires du logiciel; et de permettre aux personnes à qui le Logiciel est fourni d'en faire autant, si les conditions ci-après sont réunies:
 L'avis de droit d'auteur ci-dessus et l'autorisation doivent être inclus dans tous les exemplaires ou les fractions substantielles du Logiciel.
 LE LOGICIEL EST FOURNI « TEL QUEL », SANS AUCUNE GARANTIE, EXPRESSE OU IMPLICITE, NOTAMMENT, MAIS SANS RESTRICTION, LES GARANTIES DE QUALITÉ MARCHANDE, DE FIABILITÉ POUR UNE APPLICATION PARTICULIÈRE ET LA PRÉVENTION DE LA CONTREFAÇON. LES AUTEURS OU LES DÉTENTEURS DES DROITS D'AUTEUR NE SERONT EN AUCUNE MANIÈRE TENUS POUR RESPONSABLES DE TOUTE RÉCLAMATION, DE DOMMAGES OU DE RESPONSABILITÉS D'UNE AUTRE NATURE, QUE CE SOIT DANS LE CADRE DE L'EXÉCUTION D'UN CONTRAT, EN CAS DE DÉLIT OU AUTRE, ÉMANANT, EXTÉRIEUR À OU EN RAPPORT AVEC LE LOGICIEL OU SON UTILISATION OU D'AUTRES COMMERCIALISATIONS DE CELUI-CI.

2

Installation

Conditions requises de l'installation

Vérification des accessoires

Déballage et installation de la machine

Installation de l'équipement optionnel

Connecter une ligne téléphonique

Connexion du code d'alimentation

Connexion d'un câble du réseau local/câble USB

Chargement du papier dans le bac

Vérification des informations de configuration

Installer cette machine

Connexion à un réseau local sans fil

Installer un pilote et un logiciel sur un ordinateur

Conditions requises de l'installation

- Environnement d'installation
- Espace d'installation

Environnement d'installation

Installez la machine dans l'environnement suivant.

Température ambiante: 10°C à 32°C

Humidité ambiante : 20% à 80% RH (humidité relative)

Température maximale à thermomètre mouillé : 25°C



- Empêchez la condensation avec précaution. Elle pourrait provoquer un dysfonctionnement.
- Si le lieu d'installation est humide à 30% RH ou moins, utilisez un humidificateur ou un tapis antistatique.
- Selon l'environnement d'installation, les bruits relatifs au fonctionnement peuvent être plus importants. Si le bruit vous dérange, nous vous suggérons d'installer la machine dans un endroit éloigné de vous ou dans une autre pièce.

AVERTISSEMENT

- N'installez pas la machine dans un endroit soumis à des températures élevées ou dans un endroit proche d'un feu.
- N'installez pas la machine dans un endroit où peuvent se produire des réactions chimiques (par exemple dans un laboratoire).
- N'installez pas la machine près de l'alcool, des diluants ou autres solvants inflammables.
- N'installez pas la machine dans un endroit à la portée de petits enfants.
- N'installez pas la machine dans un endroit instable (tel qu'un support instable ou un endroit incliné).
- N'installez pas la machine dans un endroit où le taux d'humidité et la poussière sont élevés, ou dans un endroit où la machine est directement exposée à la lumière du soleil.
- N'installez pas la machine dans un environnement où elle est exposée à l'air salin ou aux gaz corrosifs.
- N'installez pas la machine dans un endroit où elle est exposée de fortes vibrations.
- N'installez pas la machine dans un endroit où son évent est bloqué.

ATTENTION

- N'installez pas cette machine directement sur une moquette épaisse ou sur un tapis.
- N'installez pas cette machine dans une pièce fermée ou autres endroits avec une mauvaise circulation et ventilation.
- Si vous utilisez continuellement cette machine dans une petite pièce pour une période prolongée, assurez-vous de ventiler la pièce.
- N'installez pas cette machine près d'une source qui émet des champs magnétiques fortes ou des bruits.
- N'installez pas cette machine près d'un moniteur ou d'une télévision.
- Portez cette machine en tenant ses deux côtés et en l'inclinant légèrement vers l'arrière.

Espace d'installation

Installez la machine sur une surface plane suffisamment large pour accueillir les pieds de la machine.

Laissez suffisamment d'espace autour de la machine, comme indiqué sur les figures ci-dessous.

• Vue supérieure

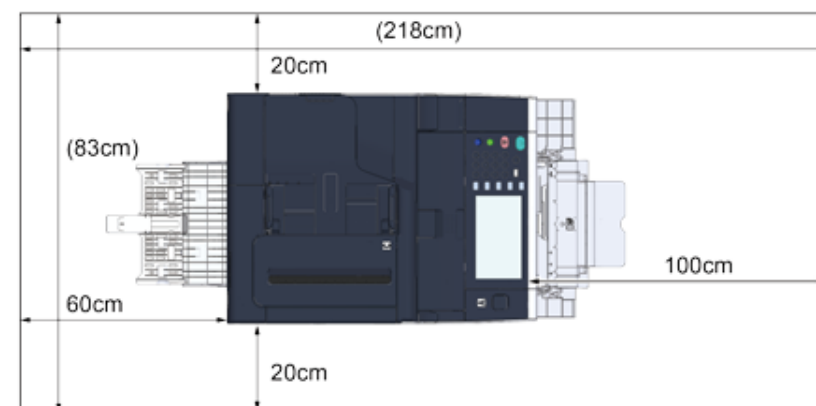

• Vue latérale

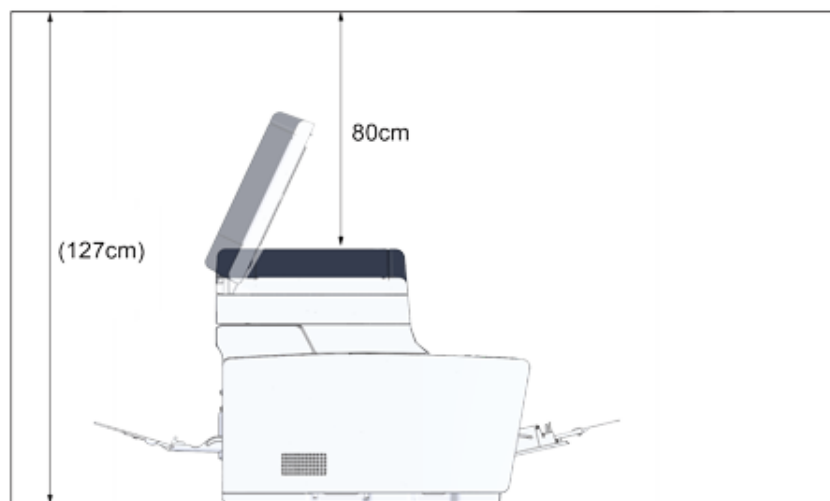

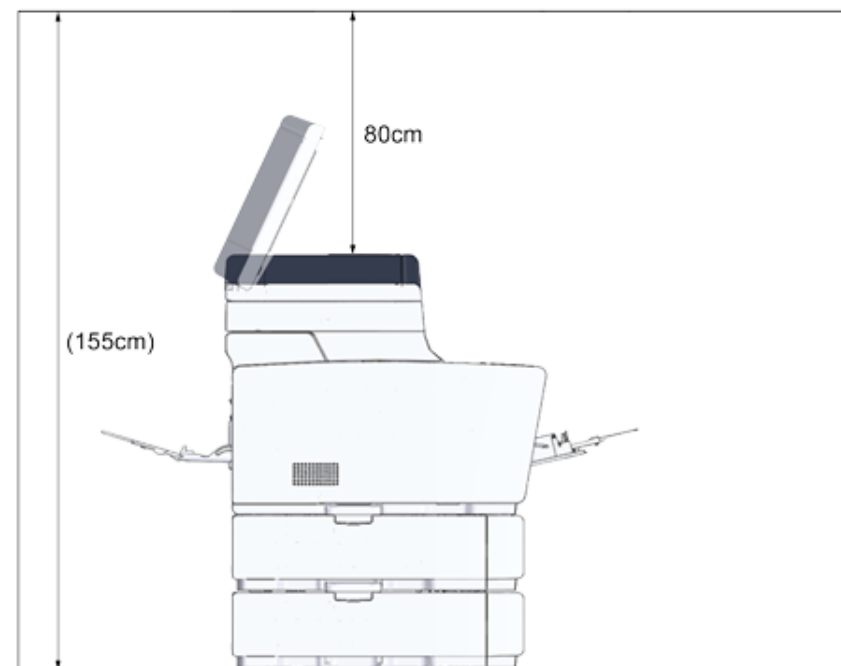

• Vue latérale (lorsque le bac supplémentaire est installé)



Vérification des accessoires

Vérifiez que vous disposez de tous les éléments indiqués ci-dessous.

 ATTENTION	Risque de blessure.	
Soulevez cette machine à 2, car elle a un poids d'environ 31 kg.		



Assurez-vous d'utiliser les consommables fournis en premier. Si d'autres consommables sont utilisés en premier, la durée de vie peut ne pas être indiquée correctement ou les consommables fournis peuvent ne pas être appliqués.

• Corps principal



• Quatre tambours (noir, cyan, magenta et jaune)

• Quatre cartouches de toner de démarrage (noir, cyan, magenta et jaune)

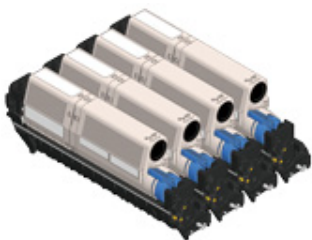

Pour les modèles MC, les cartouches de toner de démarrage seront installées dans les tambours, lesquels sont mis en place dans la machine avant l'expédition.



La cartouche de toner du démarreur n'est pas installée dans le modèle ES. Installez la cartouche de toner incluse dans cette machine. Reportez-vous à "Remplacement du tambour image".

• Software DVD-ROM



• Cordon d'alimentation

• Câble téléphonique



• Levier d'enveloppe

Le levier d'enveloppe est fixé au bac MF. Utilisez le levier d'enveloppe si l'enveloppe se froisse après l'impression.



Pour plus de détails, reportez-vous au Manuel avancé.



- Les câbles du réseau local et les câbles USB ne sont pas inclus dans le package. Préparez séparément le câble adapté à votre environnement de connexion.
- Des matériaux d'emballage et de protection sont fournis pour le transport de la machine. Ne jetez pas les matériaux d'emballage car ils peuvent être réutilisés.

Déballage et installation de la machine

Cette section explique comment sortir la machine de son emballage et l'installer.

 ATTENTION	Risque de blessure.	
Soulevez cette machine à 2, car elle a un poids d'environ 31 kg.		



- Manipulez le tambour image avec précaution (le cylindre vert) car il est fragile.
- N'exposez pas le tambour image directement à la lumière du soleil ou à une forte lumière (environ 1 500 lux ou plus). Même sous une lumière ambiante, ne pas laisser le tambour image pendant 5 minutes ou plus.
- Des matériaux d'emballage et de protection sont fournis pour le transport de cette machine. Ne pas les jeter et les conserver pour une utilisation future.

- 1 Retirez la machine du carton, puis retirez les accessoires, les matériaux de protection ainsi que le sac plastique de la machine.

- 2 Levez la machine et placez-la à l'endroit où elle doit être installée.



N'ouvrez pas le scanneur jusqu'à l'étape 4.

- 3 Retirez les matériaux de protection, les bandes de protection, la feuille de protection et les paquets de déshydratants.
- 4 Tenez la poignée (B) pour ouvrir le scanneur.

- 5 Appuyez sur le bouton (A) et ouvrez entièrement le bac de sortie (a) jusqu'à son arrêt.



- 6 Pincez le bout du levier bleu de la cartouche de toner et tournez-le vers l'avant jusqu'à ce que le bout s'aligne sur l'ergot de la cartouche.

Faites pivoter les leviers des 4 cartouches de toner.

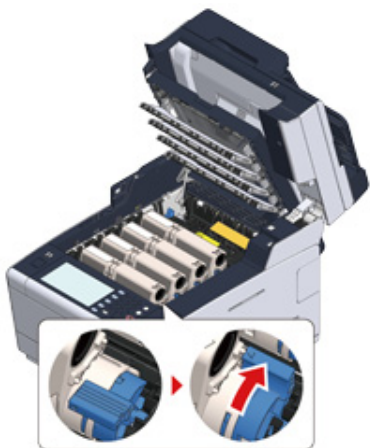

Un dysfonctionnement peut survenir si vous fermez le couvercle supérieur sans avoir au préalable tourné le levier bleu. Assurez-vous de tourner le levier bleu jusqu'à ce que la partie supérieure s'aligne sur l'ergot de l'arrière de la cartouche de toner.

- 7 Tirez les leviers de verrouillage sur l'unité de fusion vers vous pour déverrouiller.

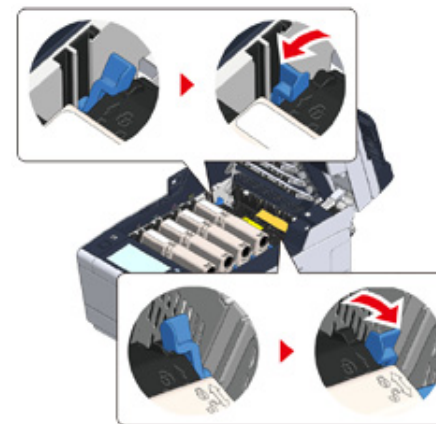

- 8 Tenez la poignée de l'unité de fusion et sortez-la de la machine en la soulevant.



- 9 Poussez le levier bleu sur l'unité de fusion et retirez le stoppeur de sécurité orange et le film.

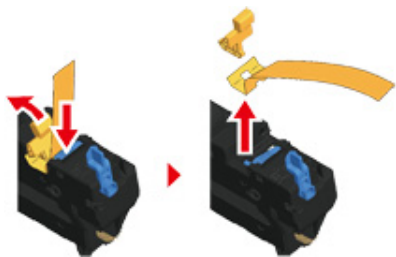

- 10 Tenez la poignée de l'unité de fusion et alignez l'unité de fusion aux rainures derrière les cartouches de toner, placez l'unité de fusion dans la machine.

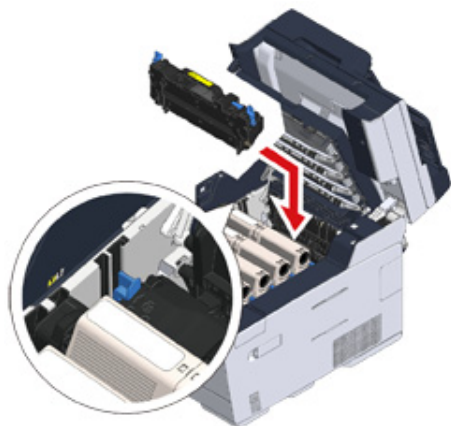

- 11 Poussez les leviers de verrouillage du four pour verrouiller.

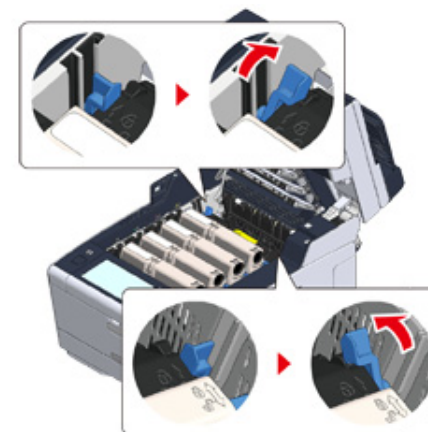

- 12 Fermez le bac de sortie (a) lentement et poussez le centre du bac de sortie pour confirmation.

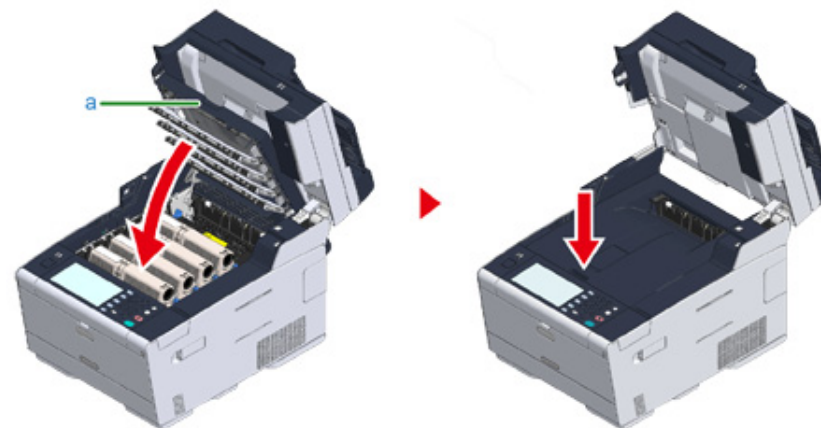

Lorsque le message d'erreur informant que le bac de sortie est ouvert ne s'affiche pas, assurez-vous que le bac de sortie est bien fermé.

13 Tenez la poignée (B) pour fermer le scanner.

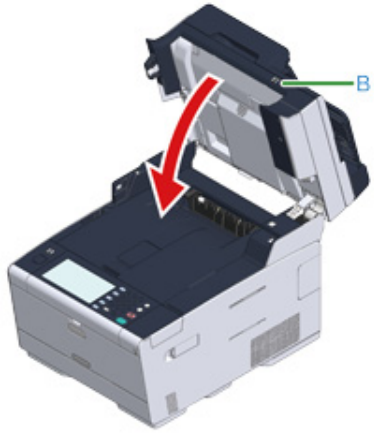

Installation de l'équipement optionnel

Cette section décrit comment installer l'équipement optionnel.

- Installation du module du réseau local sans fil
- Installation d'un bac supplémentaire
- Configuration du pilote d'imprimante

Installation du module du réseau local sans fil

Installez le module du réseau local sans fil lorsque vous voulez utiliser une connexion sans fil.

Après l'installation, assurez-vous de changer les paramètres du réseau local sans fil de [DISABLE (DÉSACTIVER)] à [ENABLE (ACTIVER)] sur le panneau de commande.

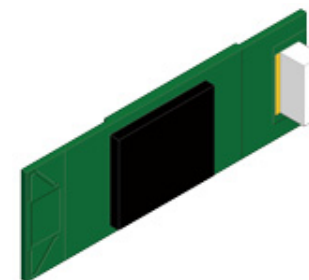

- 1 Vérifiez que la machine est éteinte et le cordon d'alimentation et tous les câbles sont débranchés.



L'installation du module du réseau local sans fil avec la machine mise sous tension peut causer un dysfonctionnement de la machine et du module du réseau local sans fil.

- 2 Ouvrez le couvercle du module du réseau local sans fil.



- 3 Éjectez le connecteur du couvercle et connectez-le avec le module du réseau local sans fil.

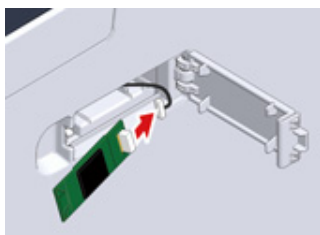

- 4 Installez le module du réseau local sans fil sur la machine.

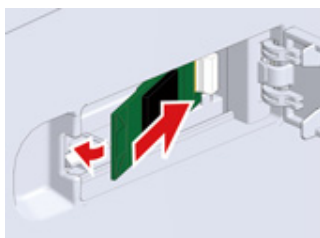

- 5 Fermez le couvercle du module du réseau local sans fil.

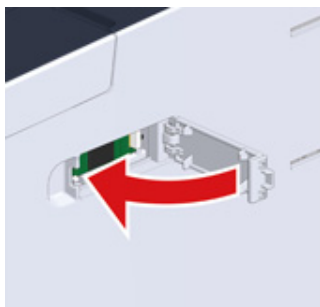

Allez à "Connexion du code d'alimentation".

Installation d'un bac supplémentaire

Fixez le bac supplémentaire lorsque l'augmentation du nombre de feuilles ou de papier à configurer est nécessaire.

Vous pouvez installer jusqu'à 2 bacs.

Configurez le nombre de bacs sur le pilote d'imprimante après les avoir installés.

Numéro de modèle N36501

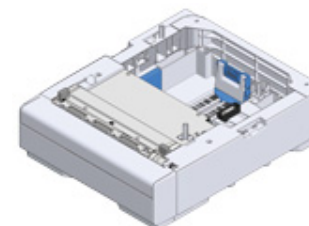

ATTENTION

Risque de blessure.



Soulevez cette machine à 2, car elle a un poids d'environ 31 kg.

- 1 Vérifiez que la machine est éteinte et le cordon d'alimentation et tous les câbles sont débranchés.



L'installation du bac supplémentaire avec la machine mise sous tension peut causer un dysfonctionnement de la machine et du bac supplémentaire.

- 2 Si vous voulez installer deux bacs supplémentaires, fixez-les ensemble avec des pièces de verrou.

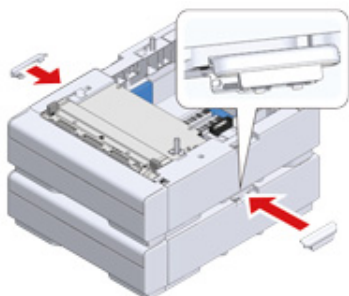

- 3 Empilez lentement les documents de la machine sur le bac supplémentaire en alignant les côtés arrière et leurs côtés droits.



- 4 Vissez la machine et le bac supplémentaire avec les pièces de verrou.



Configuration du pilote d'imprimante

Lorsque le bac supplémentaire est installé, assurez-vous de configurer le nombre de bacs après l'installation du pilote d'imprimante.

Pour les informations sur l'installation du pilote d'imprimante, voir "Installer un pilote et un logiciel sur un ordinateur".



- Pour suivre cette procédure, vous devez vous connecter à l'ordinateur en tant qu'administrateur.
- Si votre MAC OS applique les conditions suivantes, vous obtenez automatiquement les informations sur l'option installée, et il ne vous est pas demandé de configurer le pilote d'imprimante.
 - Lorsque l'équipement optionnel est installé avant le pilote d'imprimante
 - Lorsque la machine est connectée à un réseau sur Bonjour
 - Lorsque la machine est connectée via une interface USB

• Configuration du bac(s) supplémentaire(s) pour le pilote d'imprimante Windows PCL

- 1 Cliquez sur [Démarrer], puis sélectionnez [Périphériques et imprimantes].
- 2 Cliquez avec le bouton droit sur l'icône [OKI MC573 (OKI MC573)], puis sélectionnez [OKI MC573 PCL6 (OKI MC573 PCL6)] dans [Printer properties (Propriétés de l'imprimante)].
- 3 Sélectionnez l'onglet [Options du périphérique].

- 4 Saisissez le nombre de bacs, puis cliquez sur [OK].

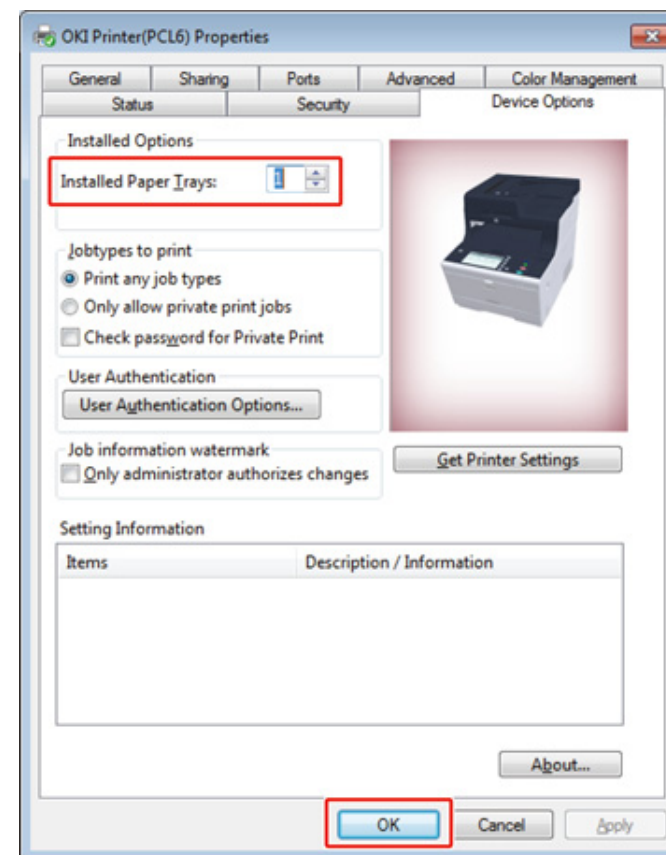

Si vous utilisez une connexion réseau TCP/IP, cliquez sur [Get Printer Settings (Obtenir les paramètres de l'imprimante)] pour configurer automatiquement le nombre de bacs.

• Configuration du bac(s) supplémentaire(s) pour le pilote d'imprimante Windows PS

- 1 Cliquez sur [Démarrer], puis sélectionnez [Périphériques et imprimantes].
- 2 Cliquez avec le bouton droit sur l'icône [OKI MC573 (OKI MC573)], puis sélectionnez [OKI MC573 PS (OKI MC573 PS)] dans [Printer properties (Propriétés de l'imprimante)].

- 3 Sélectionnez l'onglet [Paramètres du périphérique].
- 4 Sélectionnez [Obtenir automatiquement les options installées] pour [Options installables], puis cliquez sur [Configuration].

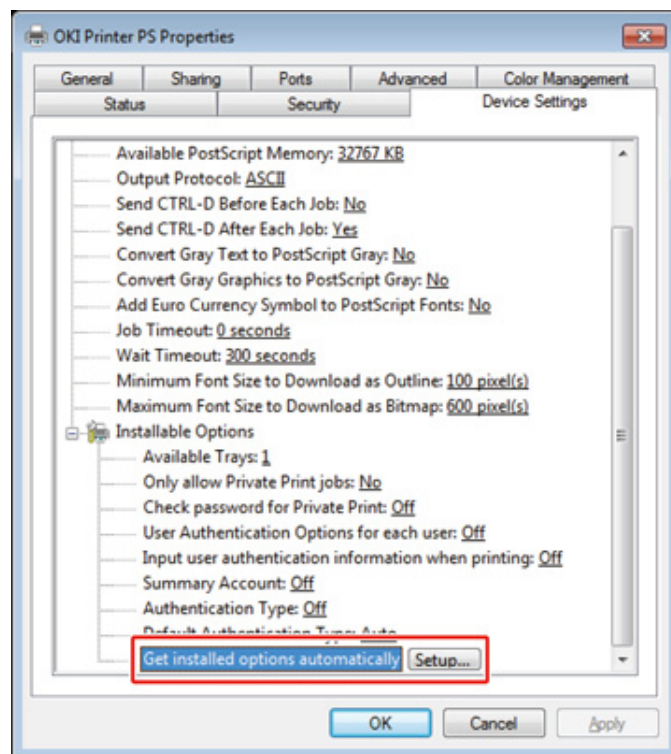

Lorsque vous utilisez la connexion USB, sélectionnez le nombre total de bacs pour [Bacs disponibles] dans [Options installables].

- 5 Cliquez sur [OK].

• Configuration du bac(s) supplémentaire(s) pour le pilote d'imprimante Mac OS X

- 1 Sélectionnez [Préférences du système] dans le menu Apple.
- 2 Cliquez sur [Printers & Scanners (Imprimantes & Scanneurs)].

- 3 Sélectionnez la machine, puis cliquez sur [Options et Fournitures].
- 4 Sélectionnez l'onglet [Options (Options)].
- 5 Sélectionnez le nombre total de bacs pour [Bac disponible] et cliquez sur [OK].

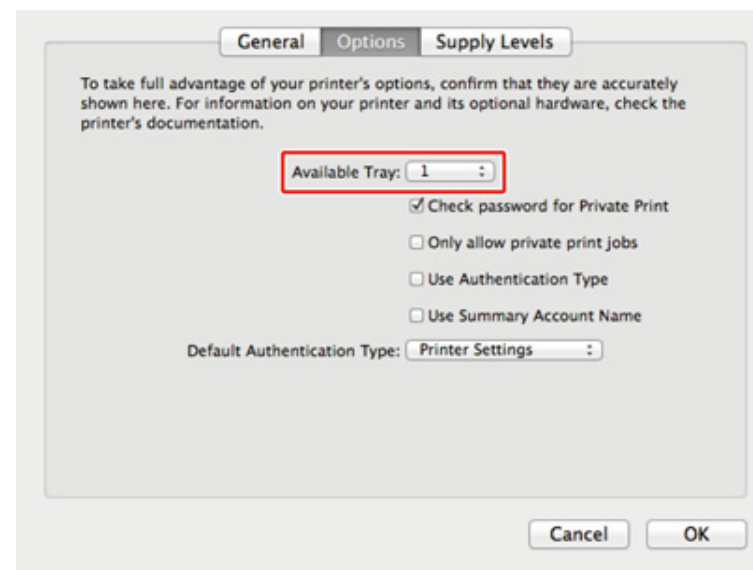

Connecter une ligne téléphonique

Cette rubrique explique comment connecter un câble téléphonique pour les transmissions de fax.

La méthode de connexion de la ligne téléphonique varie selon votre environnement. Connectez le câble téléphonique adaptée à votre environnement en vous reportant aux illustrations présentées dans le présent manuel.

Installez le câble téléphonique dans la fente de la machine de sorte qu'il soit bien fixé.

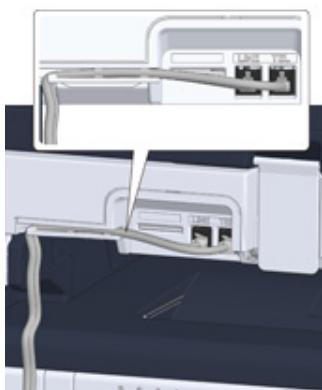

- Utilisez toujours un câble téléphonique fourni avec la machine. L'utilisation d'un autre câble téléphonique peut causer un dysfonctionnement.
- Si une transmission ou une réception de fax échoue, réglez [Super G3 (Super G3)] sur [OFF (DÉSACTIVÉ)].
- Vous pouvez directement connecter une ligne ISDN. Pour ce faire, utilisez un adaptateur de terminal (AT) et branchez le au connecteur de ligne de la machine.

- Connecter une ligne publique (Si utilisée uniquement pour les fax)
- Connecter une ligne publique (Si connexion d'un téléphone à la machine)
- Connecter le téléphone IP optique
- Connexion à l'environnement ADSL
- Connecter un PBX, un téléphone fixe ou un téléphone d'affaires
- Connecter en tant que téléphone d'extension
- Connecter un bloc d'accord CS au téléphone numérique

Connecter une ligne publique (Si utilisée uniquement pour les fax)

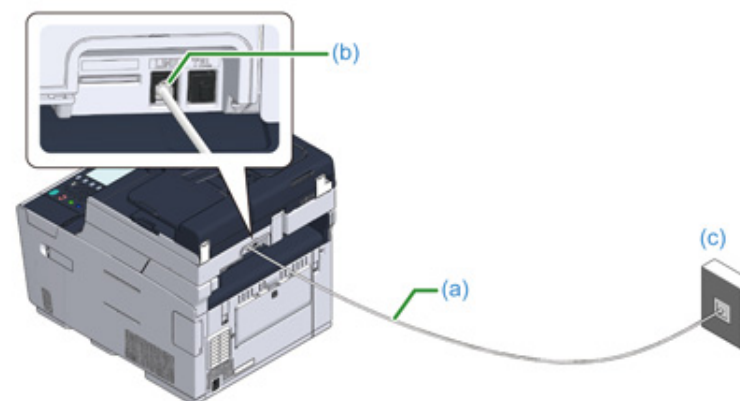

- 1 Brancher une extrémité du câble (a) téléphonique inclus dans le connecteur (b) de LIGNE de la machine, et l'autre extrémité dans une ligne publique (analogique) (c).



Gardez le couvercle du « connecteur TEL » inséré.

Connecter une ligne publique (Si connexion d'un téléphone à la machine)

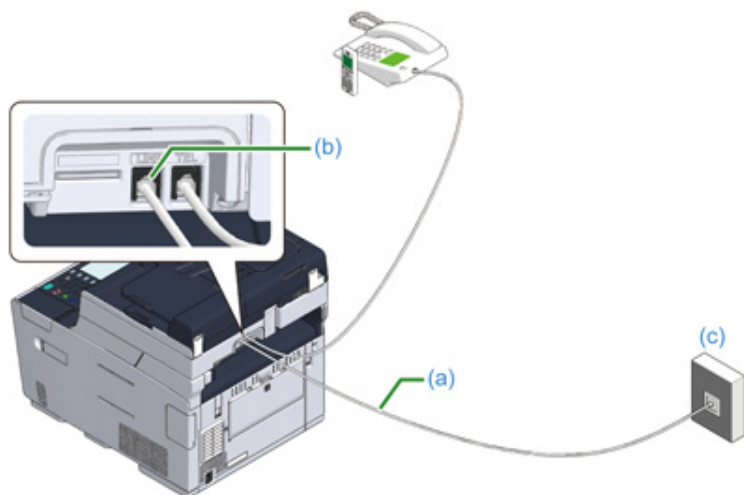

1 Brancher une extrémité du câble (a) téléphonique inclus dans le connecteur (b) de LIGNE de la machine, et l'autre extrémité dans une ligne publique (analogique) (c).

2 Retirez le couvercle du connecteur téléphonique (d).

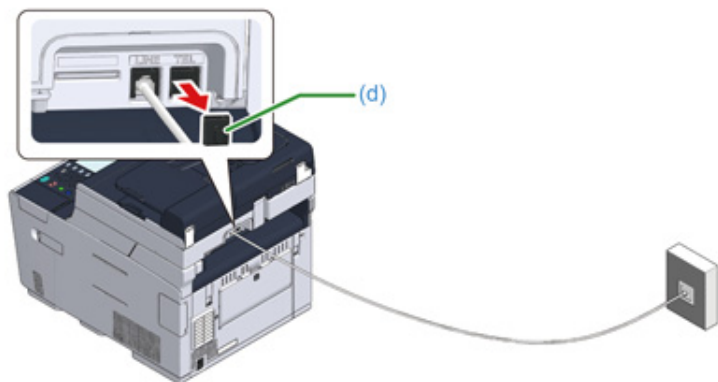

3 Branchez le câble téléphonique (f) raccordé au téléphone externe au connecteur TEL (e) de la machine.

Un téléphone connecté à la machine est appelé téléphone externe.

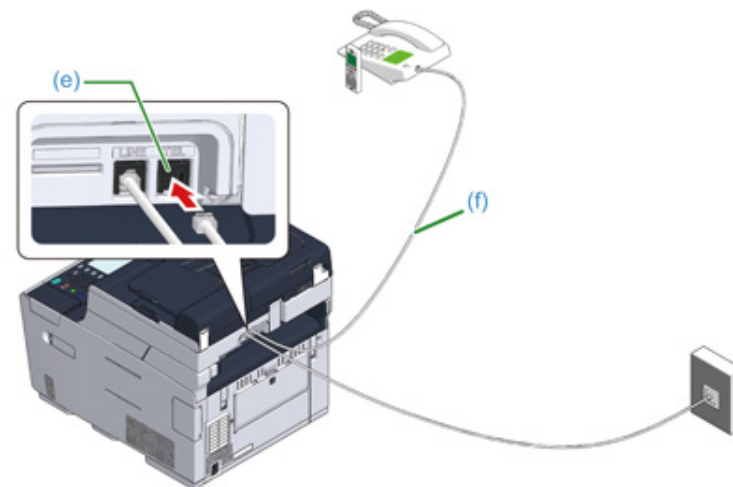



- Un seul téléphone à la fois peut être connecté à la machine.
- Ne connectez pas le téléphone à la machine en parallèle. Si vous connectez le téléphone à la machine en parallèle, les problèmes suivants surviennent, ce qui empêche la machine de fonctionner correctement.
 - Si vous décrochez le combiné du téléphone connecté en parallèle lorsque la machine envoie ou reçoit un fax, l'image de fax peut être corrompue ou une erreur de communication peut survenir.
 - Si l'appel entrant est un appel vocal, le téléphone peut sonner avec un retard ou s'arrêter à mi-chemin, et si l'appel entrant est un fax, la machine pourrait ne pas recevoir de fax.

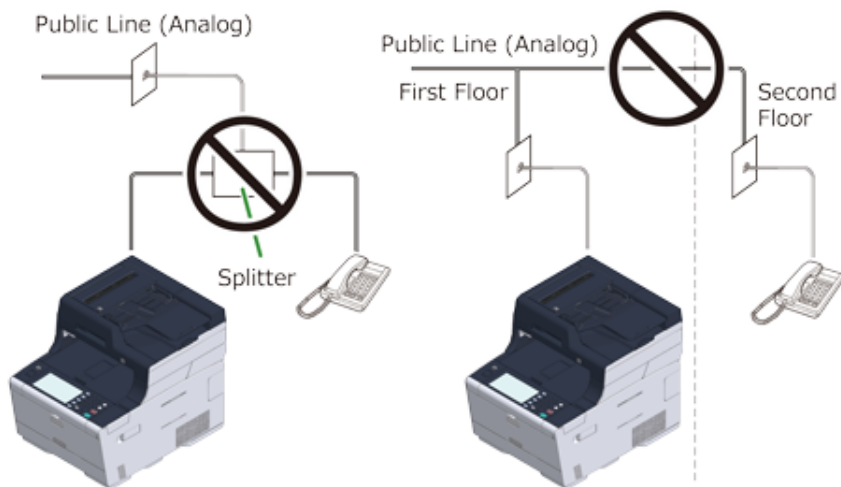

- Si vous connectez un téléphone avec la fonction Fax, désactivez la fonction fax du téléphone (désactivez la réception de Fax) avant de l'utiliser.



En cas de l'interconnexion directe, il faut travailler séparément. Contacter l'opérateur du téléphone.

Connecter le téléphone IP optique

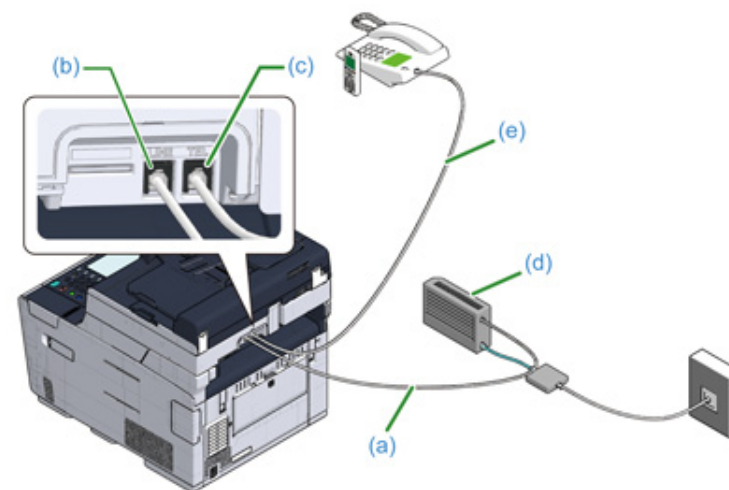

- 1 Branchez le câble téléphonique (a) fourni qui est connecté au dispositif optique (téléphone IP) (d) au connecteur de LIGNE (b) de la machine.
- 2 Retirez le couvercle du connecteur téléphonique.
- 3 Branchez le câble téléphonique (e) raccordé à un téléphone externe au connecteur TEL (c) de la machine.



- Si une numérotation de fax échoue, réglez la ligne PBX sur [ON (ACTIVÉ)].
 - 🔗 Installation de l'utilisateur (Guide des fonctions avancées)
- Si une transmission ou une réception de fax échoue, réglez [Super G3] sur [Désactivé].
 - 🔗 Installation de l'utilisateur (Guide des fonctions avancées)

Connexion à l'environnement ADSL

En dehors du câble téléphonique inclus, un câble téléphonique de même type est nécessaire.

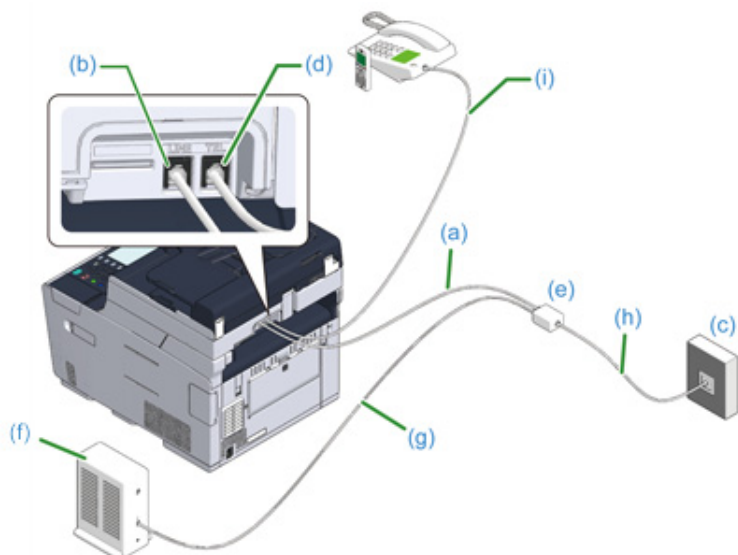



- 1 Branchez une extrémité du câble (a) téléphonique inclus dans le connecteur (b) de LIGNE de la machine, et l'autre extrémité sur séparateur de ligne téléphonique (e).

Si vous utilisez un modem ADSL de type séparateur de ligne téléphonique intégré, branchez le câble téléphonique inclus (a) connecté au modem (f) au connecteur de LIGNE (b) de la machine.

- 2 Connectez le séparateur de ligne téléphonique (e) au modem ADSL (f) avec un câble téléphonique (g) et branchez un autre câble téléphonique (h) sur la ligne publique (analogue) (c).
- 3 Retirez le couvercle du connecteur téléphonique.
- 4 Branchez le câble téléphonique (i) raccordé à un téléphone externe au connecteur TEL (d) de la machine.



- Si une numérotation de fax échoue, réglez la ligne PBX sur [ON (ACTIVÉ)].
 Installation de l'utilisateur (Guide des fonctions avancées)
- Si une transmission ou une réception de fax échoue, réglez [Super G3] sur [Désactivé].
 Installation de l'utilisateur (Guide des fonctions avancées)

Connecter un PBX, un téléphone fixe ou un téléphone d'affaires

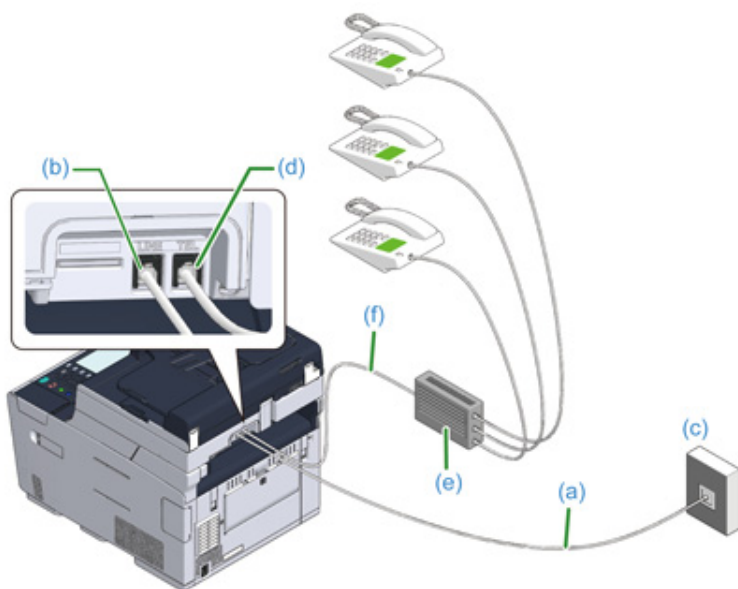

- 1 Branchez le câble téléphonique (a) fourni qui est connecté à la ligne publique (analogique) (c) dans le connecteur LIGNE (b) de la machine.
- 2 Branchez le câble téléphonique (f) connecté à un périphérique de contrôle tel qu'un autocommutateur privé (e) dans le connecteur (d) de la machine.



- Le téléphone domicile est un commutateur simple pour l'usage domestique, qui connecte plusieurs téléphones avec une ou deux lignes téléphoniques, ce qui vous permet d'utiliser l'extension et les téléphones d'extension.
- Le téléphone professionnel est un commutateur simple, qui reçoit trois ou plusieurs lignes téléphoniques avec lesquelles de nombreux téléphones peuvent être partagés, autorisant ainsi les téléphones d'extension ou à d'autres usages.

Connecter en tant que téléphone d'extension

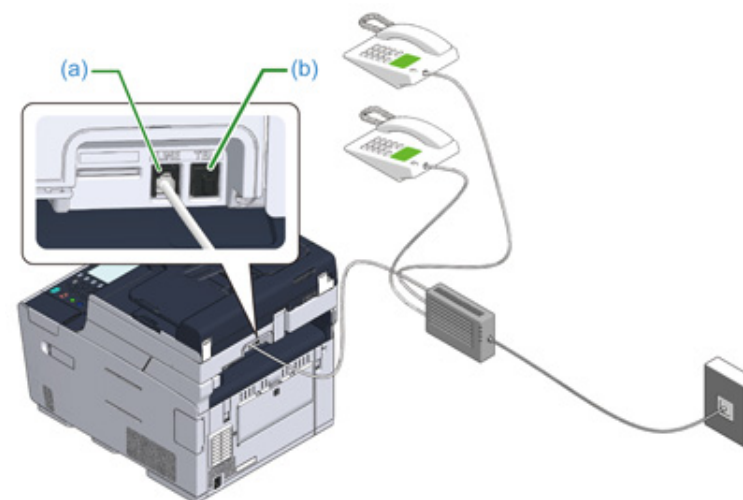

- 1 Branchez le câble téléphonique connecté à un périphérique de contrôle tel qu'un autocommutateur privé dans le connecteur de LIGNE (a) de la machine.
- 2 Si vous utilisez une ligne téléphonique pour le fax et le téléphone, branchez le câble téléphonique du téléphone externe au connecteur de TEL (b).



Si vous connectez un autocommutateur privé (PBX), configurez la ligne PBX sur [ON (ACTIVÉ)].

Paramètres Fax (Guide des fonctions avancées)

Connecter un bloc d'accord CS au téléphone numérique

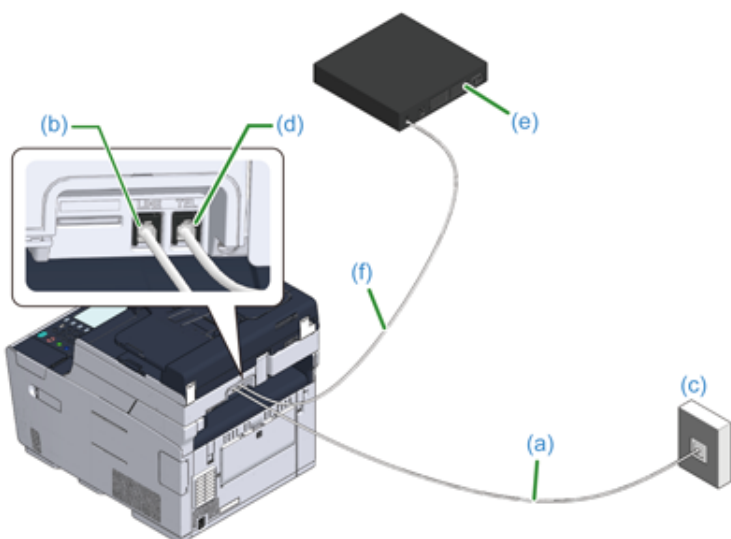

- 1 Branchez le câble téléphonique (a) fourni qui est connecté à la ligne publique (analogique) (c) dans le connecteur LIGNE (b) de la machine.
- 2 Retirez le couvercle du connecteur téléphonique.
- 3 Branchez le câble téléphonique (f) connecté au décodeur ou au téléviseur numérique (e) dans le connecteur (d) de la machine.

Connexion du code d'alimentation



L'alimentation électrique doit répondre aux critères suivants.

CA : 110 à 127V CA (Plage 99 à 140V CA) / 220 à 240V CA (Plage 198 à 264V CA)

Fréquence : 50/60 Hz \pm 2%



- Si le courant est instable, utiliser un régulateur de tension.
- La consommation d'énergie maximale de la machine est 1240 W (120V AC) / 1270 W (230V AC). Vérifiez que l'alimentation électrique est suffisante.
- Utiliser un UPS (alimentation électrique ininterrompue) ou un convertisseur n'est pas garanti. N'utilisez pas d'alimentation électrique sans coupure (onduleur) ni d'inverseur.

 AVERTISSEMENT	Un incendie ou un choc électrique pourrait survenir.	
<ul style="list-style-type: none"> • Assurez-vous de mettre cette machine hors tension avant de brancher et de débrancher le cordon d'alimentation et le fil de terre. • Assurez-vous de connecter le fil de terre sur la borne de terre désignée. Si cette machine ne peut être mise à la terre, contactez votre fournisseur. • Assurez-vous de ne pas connecter le fil de terre à un tuyau d'eau, un tuyau à gaz ou une ligne téléphonique, ou à un paratonnerre. • Assurez-vous de brancher la borne de terre avant de brancher le cordon d'alimentation sur la prise de courant. Assurez-vous également de débrancher le cordon d'alimentation de la prise de courant avant de débrancher le fil de terre. • Assurez-vous de brancher ou de débrancher le cordon d'alimentation en tenant la prise électrique. • Branchez fermement le cordon d'alimentation sur la prise de courant. • Ne branchez ni débranchez le cordon d'alimentation avec les mains mouillées. • Installez le cordon d'alimentation dans un endroit où elle ne sera pas piétinée et ne placez rien sur le cordon d'alimentation. • Ne tordez ni nouez le cordon d'alimentation. • N'utilisez pas de cordon d'alimentation endommagé. • Ne surchargez pas la prise de courant. • Ne connectez pas les cordons d'alimentation de cette machine et d'autres produits électriques à la même prise de courant. Si le cordon d'alimentation de cette machine est connecté à la même prise de courant que d'autres produits électriques, en particulier une machine de conditionnement d'air, un copieur ou une déchiqueteuse, cette machine peut mal fonctionner en raison des bruits électriques. Si vous devez brancher le cordon d'alimentation de cette machine sur une prise de courant comme d'autres produits, utilisez un filtre de bruits disponible dans le commerce ou un transformateur de coupure de bruit. • Utilisez le cordon d'alimentation inclus dans cette machine et branchez-le directement sur la prise de courant. N'utilisez pas les cordons d'alimentation d'autres appareils pour cette machine. • N'utilisez pas de rallonge électrique. Si vous devez utiliser une rallonge électrique, utilisez une rallonge de 15A ou plus. • L'utilisation d'une rallonge électrique peut causer le dysfonctionnement de cette machine en raison d'une chute de la tension CA. • N'éteignez pas cette machine et ne débranchez pas le cordon d'alimentation pendant l'impression. • Si vous n'utilisez pas cette machine pendant une période prolongée comme les congés, les voyages, ou pour d'autres raisons, débranchez le cordon d'alimentation. • N'utilisez pas le cordon d'alimentation inclus dans cette machine pour d'autres produits. 		

1 Branchez le cordon d'alimentation sur le connecteur d'alimentation.



2 Branchez le cordon d'alimentation sur la prise de courant.

Connexion d'un câble du réseau local/câble USB

Lorsque vous utilisez la machine dans une connexion réseau câblée ou vous connectez via un câble USB, connectez le câble aux étapes suivantes.

- Connexion d'un câble du réseau local
- Connexion d'un câble USB

Connexion d'un câble du réseau local



Un câble de réseau local (classe 5e ou plus, câbles en toron, droit) n'est pas fourni.

- 1 Préparez un câble de réseau local (classe 5e ou plus, câbles en toron, droit) et un concentrateur.

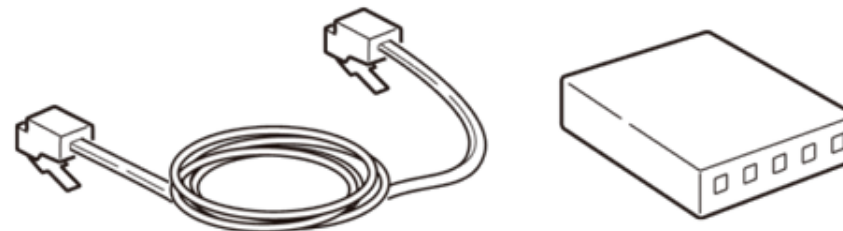

- 2 Vérifiez que la machine et l'ordinateur sont hors-tension.
- 3 Ouvrez le couvercle de l'interface sur le côté arrière de la machine en appuyant sur sa partie centrale.



- 4 Insérez une extrémité du câble du réseau local dans le connecteur d'interface réseau.

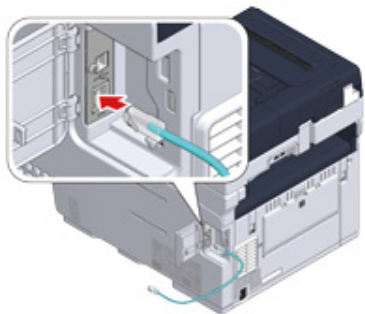

- 5 Passez le câble du réseau local sous l'onglet et fermez le couvercle de l'interface.

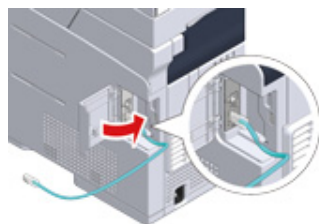

- 6 Insérez l'autre extrémité du câble de réseau local dans le concentrateur.

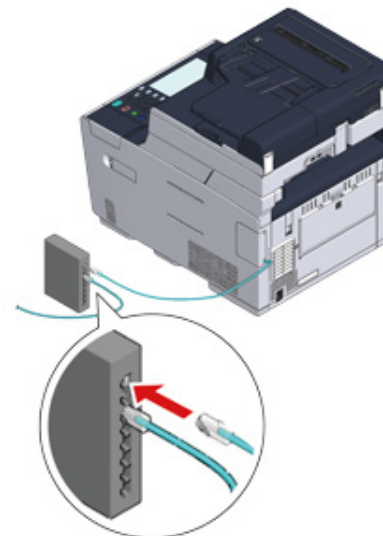

Allez à la procédure pour "Chargement du papier dans le bac".

Connexion d'un câble USB

Un câble USB (USB 2.0 Haute vitesse) n'est pas fourni.

1 Préparez un câble USB.



Si vous souhaitez vous connecter en mode USB 2.0 haut débit, utilisez un câble USB 2.0 haut débit.



2 Vérifiez que la machine et l'ordinateur sont hors-tension.

3 Ouvrez le couvercle de l'interface sur le côté arrière de la machine en appuyant sur sa partie centrale.



4 Insérez une extrémité du câble USB dans le connecteur d'interface USB de la machine.



N'insérez pas le câble USB dans le connecteur de l'interface réseau. Elle pourrait provoquer un dysfonctionnement.

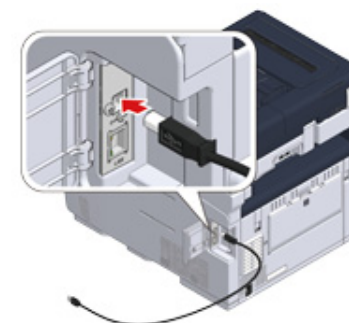

5 Passez le câble USB sous l'onglet et fermez le couvercle de l'interface.

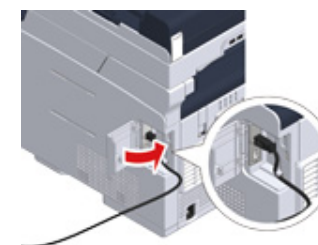

6 Insérez l'autre extrémité du câble USB dans le connecteur d'interface USB de l'ordinateur.



Pour Windows, n'insérez pas l'autre extrémité du câble USB dans l'ordinateur tant que l'instruction ne s'affiche pas à l'écran lorsque l'installation du pilote est en cours.

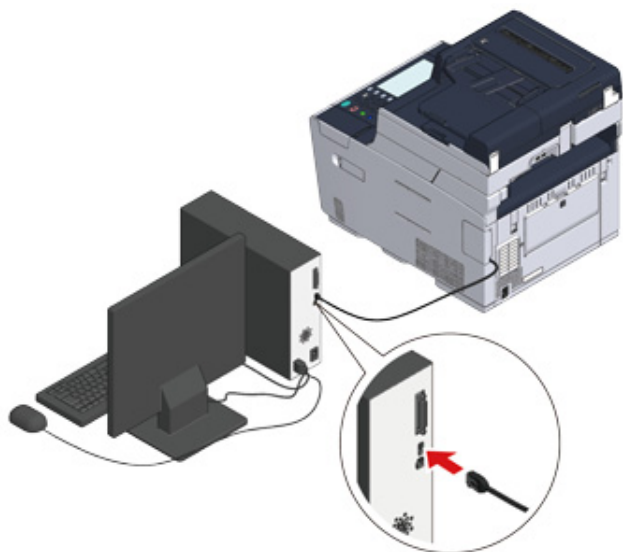

Allez à la procédure pour "Chargement du papier dans le bac".

Chargement du papier dans le bac

La procédure lors du chargement du papier dans le bac 1 est utilisée comme exemple.

La même procédure s'applique aux bacs 2/3 (en option).

Pour plus de détails sur le papier disponible, voir « À propos des types de papier qui peuvent être chargés ».

- 1 Retirez la cassette papier.

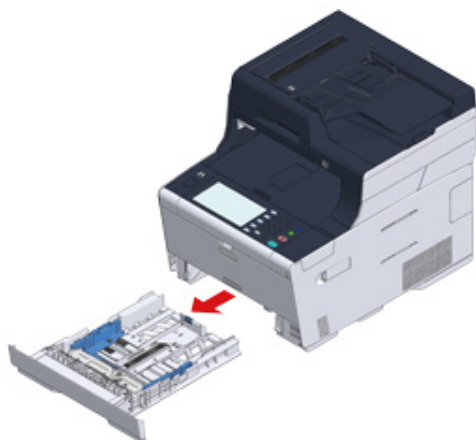

- 2 Glissez le guide papier (a) dans la largeur du papier à charger.

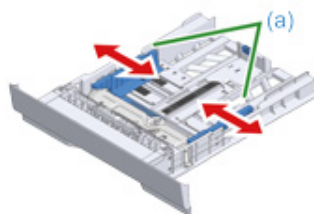

- 3 Glissez le stoppeur de papier (b) dans la longueur du papier à charger.

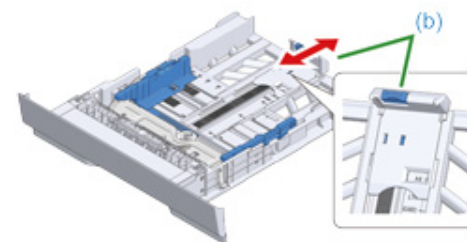

- 4 Ventilez une pile de papier et alignez les bords du papier.

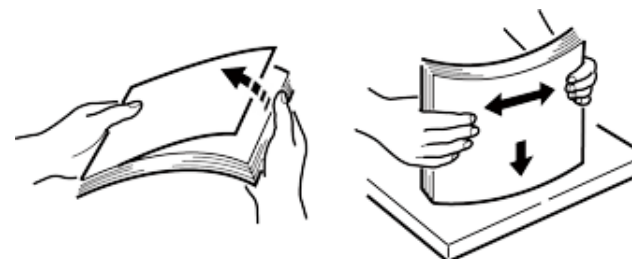

- 5 Charger le papier avec la face à imprimer vers le bas.



Ne chargez pas le papier au-delà de la "▽" marque inscrite sur le guide papier.

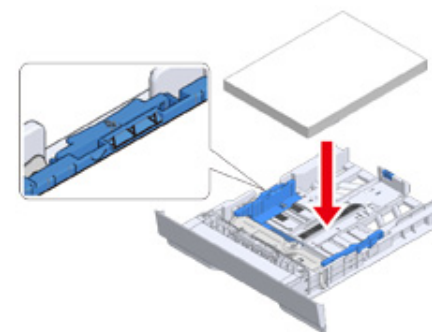

- 6 Fixez bien le papier chargé à l'aide du guide papier.

- 7 Remplacez la cassette de papier dans la machine.
Poussez le bac à papier jusqu'à ce qu'il s'arrête.



Vérification des informations de configuration

La première fois que la machine est mise sous tension, « Configuration simplifiée » s'affiche.

L'écran vous invite à entrer les informations. Vérifiez au préalable les informations requises sur la feuille d'informations de configuration ci-dessous.

Si vous sautez ces paramètres la première fois que la machine est mise sous tension, vous pouvez configurer les informations plus tard sur le panneau de commande ou l'ordinateur.

• Mot de passe Admin.

« 999999 » est réglé par défaut. Il est recommandé de changer le mot de passe d'administrateur pour protéger votre sécurité.

Élément	Description	Valeur de configuration
Mot de passe Admin.	Le mot de passe administrateur pour la machine. Vous pouvez utiliser de 6 à 12 caractères. Veillez à ne pas oublier le mot de passe défini.	

• Réglages Fax

Pour utiliser la fonction fax, les informations suivantes sont nécessaires.

Élément	Description	Valeur de configuration
Numéro de fax	Configurez le numéro de fax de cette machine. Vous pouvez entrer jusqu'à 20 chiffres.	
ID de l'expéditeur	Configurez les informations sur l'expéditeur. Vous pouvez entrer jusqu'à 22 caractères.	

• Paramètres réseau

Pour connecter la machine au réseau à l'aide d'un câble du réseau local, les informations suivantes sont nécessaires.

Élément	Description	Valeur de configuration
Adresse IP	Configurez l'adresse IP de la machine.	
Masque de sous-réseau	Configurez un masque de sous-réseau.	
Passerelle par défaut	Configurez une adresse de passerelle.	
Serveur DNS (Primaire)	Configurez l'adresse IP pour un serveur DNS primaire.	
Serveur DNS (Secondaire)	Configurez l'adresse IP pour un serveur DNS secondaire.	
Serveur WINS (Primaire)	Configurez le nom (jusqu'à 15 caractères) ou l'adresse IP pour le serveur primaire WINS.	

Élément	Description	Valeur de configuration
Serveur WINS (Secondaire)	Configurez le nom (jusqu'à 15 caractères) ou l'adresse IP pour le serveur secondaire WINS.	

• Paramètres e-mail

Pour utiliser les fonctions qui nécessitent l'envoi et la réception d'e-mails tels que les fonctions Numériser vers e-mail et Fax Internet, les informations suivantes sont requises.

Élément	Description	Valeur de configuration
Adresse du serveur de messagerie	Configurez l'adresse IP ou le nom d'hôte pour le serveur SMTP. Vous pouvez entrer jusqu'à 64 caractères.	
Port SMTP	Définissez le numéro du port SMTP.	
Chiffrement SMTP	Configurez [None (Aucun)], [SMTP (SMTP)], ou [STARTTLS (STARTTLS)].	
Définir l'adresse de l'expéditeur (De)	Il apparaît lors de l'envoi du courriel.	
Paramètres de réception	Configurez [POP3 (POP3)], [SMTP (SMTP)], ou [Disable (Désactiver)]. Si [POP3 (POP3)] est sélectionné, vérifiez l'adresse du serveur POP3.	
Méthode d'authentification	Configurez [No Authentication (Pas d'authent.)], [SMTP Auth (Authentification SMTP)], ou [POP Before SMTP (POP avant SMTP)]. Si [SMTP Auth (Authentification SMTP)] ou [POP Before SMTP (POP avant SMTP)] est sélectionné, vérifiez le nom d'utilisateur et le mot de passe.	
(Authentification SMTP / POP avant SMTP) Méthode d'authentification : Nom d'utilisateur	Définissez un nom d'utilisateur pour l'authentification. Vous pouvez enregistrer jusqu'à 64 caractères.	
(Authentification SMTP / POP avant SMTP) Méthode d'authentification : Mot de passe	Définir un mot de passe pour l'authentification. Vous pouvez enregistrer jusqu'à 64 caractères.	

Installer cette machine

La première fois que la machine est mise sous tension ou lorsque les paramètres sont initialisés, [Easy Setup (Config. Simplifiée)] s'affiche. Suivez les instructions à l'écran pour configurer les informations requises. Vous pouvez sauter la configuration en appuyant sur [Skip>> (Sauter>>)].



Les étapes les plus simples sont indiquées ici.

- Réglage de la langue
- Réglage de la date et de l'heure
- Configuration du mot de passe d'administrateur
- Configuration Fax
- Paramètres réseau
- Paramètres e-mail
- Test d'impression

Réglage de la langue

- 1 Appuyez sur le commutateur d'alimentation sur le panneau de commande pendant une seconde pour allumer la machine.

Lorsque la machine est allumée, le voyant DEL de l'interrupteur s'éclaire.



- 2 Lorsque l'écran de sélection de la langue dans [Easy Setup (Config. Simplifiée)] s'affiche, appuyez sur la langue que vous souhaitez utiliser.



Appuyez sur [▲] [▼] pour passer entre les écrans.

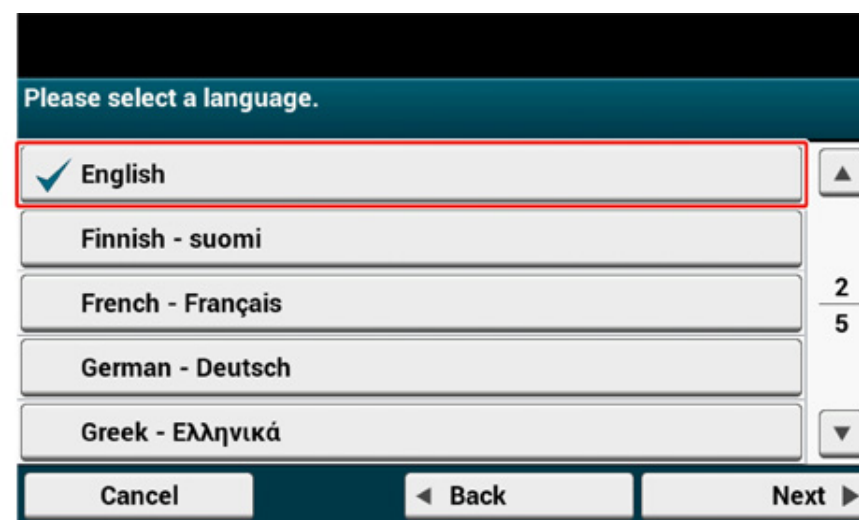

- 3 Sélectionnez la disposition du clavier désirée.

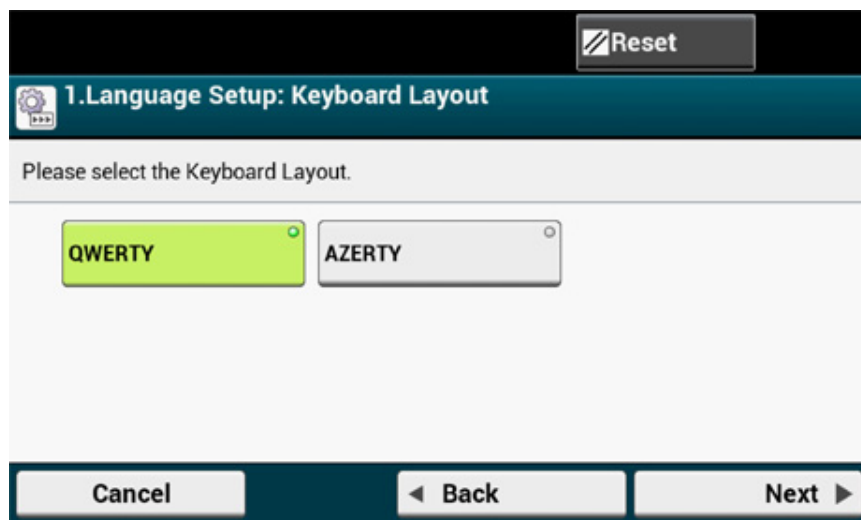

- 4 Appuyez sur [Close (Fermer)].



L'écran passe automatiquement en 7 secondes environ sans appuyer sur [Close (Fermer)].

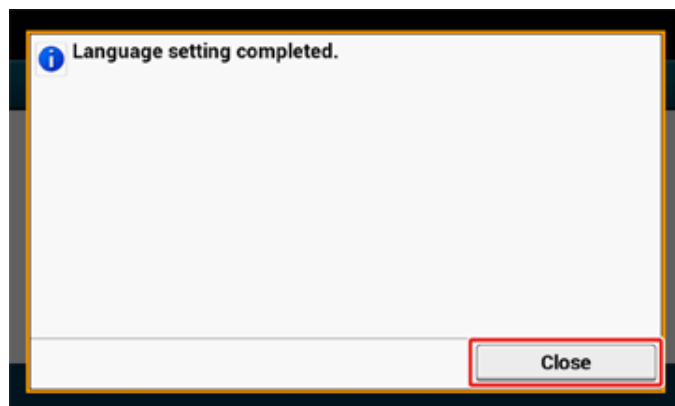

- 5 Appuyez [Continue with default settings (Continuer les paramètres par défaut)].

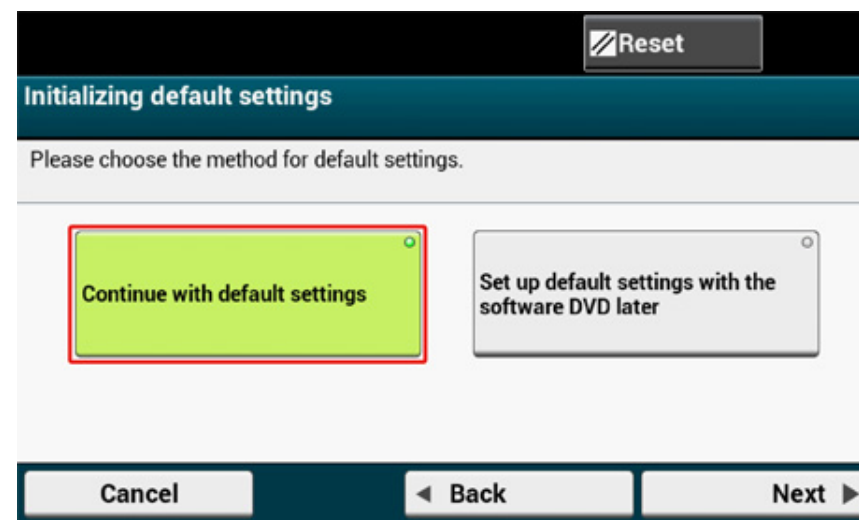

- 6 Vérifiez que les consommables et le câblage sont configurés et appuyez sur [Next (Suivant)].

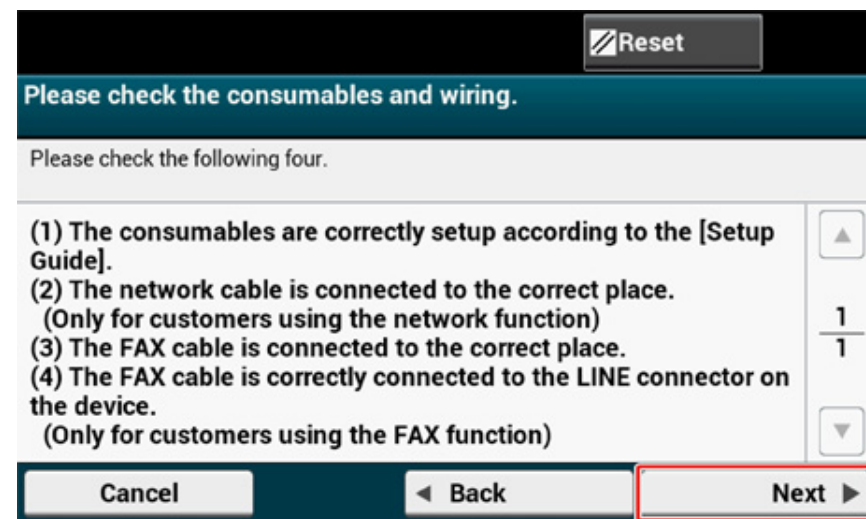

Réglage de la date et de l'heure

- 1 Vérifiez que l'écran [2. Date/Time Setting (2. Réglage de la date et de l'heure)] s'affiche et appuyez sur [Next (Suivant)].

L'écran de configuration du fuseau horaire s'affiche.

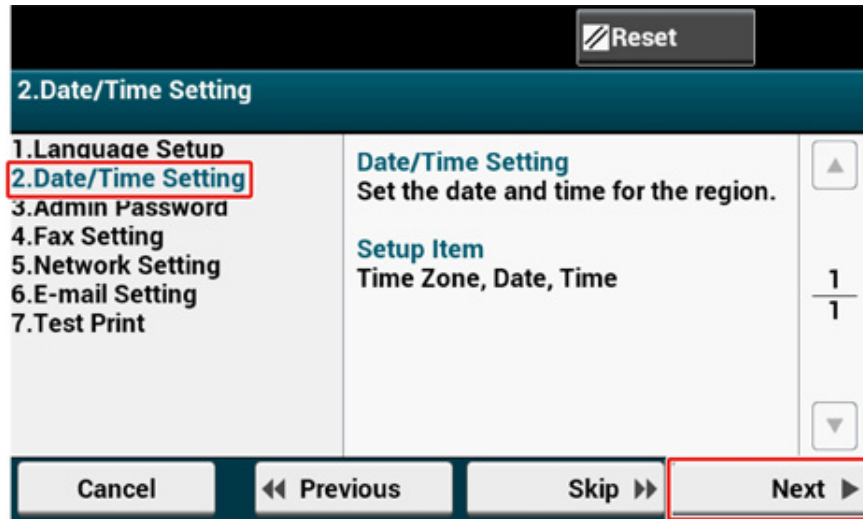

- 2 Appuyez sur [Select (Sélectionner)] pour le fuseau horaire que vous souhaitez utiliser.



Appuyez sur [▲] [▼] pour passer entre les écrans.

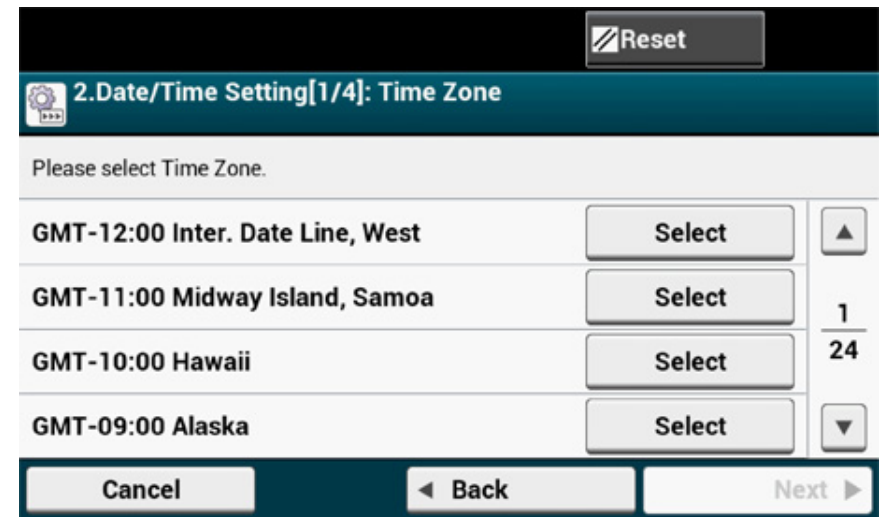

- 3 Appuyez sur [Manual (Manuel)].

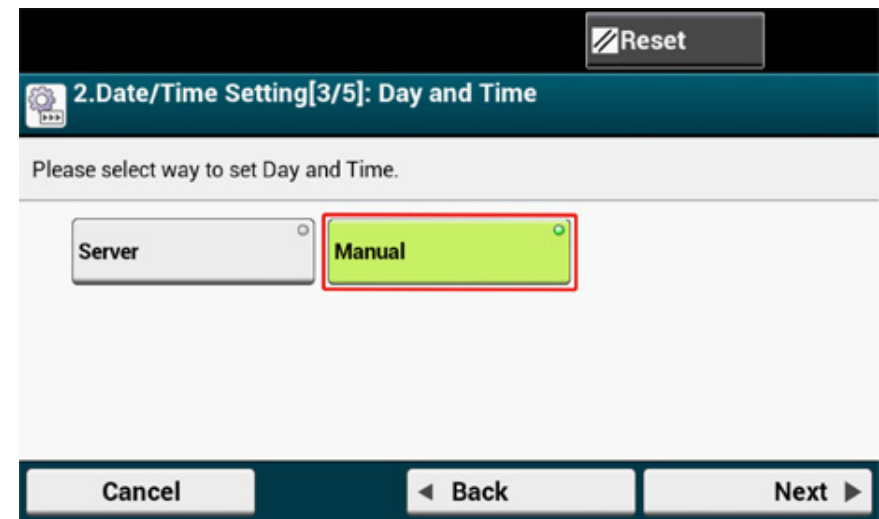

- 4 Entrez le mois en utilisant [▲][▼] ou le clavier numérique sur le panneau de commande.

Utilisez le clavier numérique sur le panneau de commande pour entrer une valeur dans le champ avec l'icône  (clavier numérique).

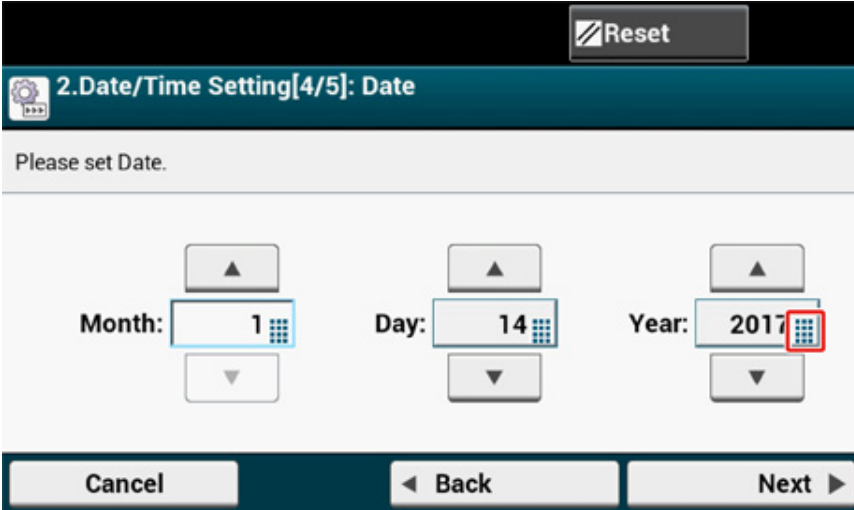

- 5 Appuyez sur la boîte de saisie [Day (Jour)] une fois pour entrer le jour.
- 6 Appuyez sur la boîte de saisie [Year (An)] une fois pour entrer l'année et appuyez sur [Next (Suivant)].

- 7 Utilisez [▲][▼] ou le clavier numérique sur le panneau de commande pour entrer l'heure actuelle de la même manière que l'entrée de la date, puis appuyez sur [Next (Suivant)].

Les valeurs de configuration sont mises à jour.

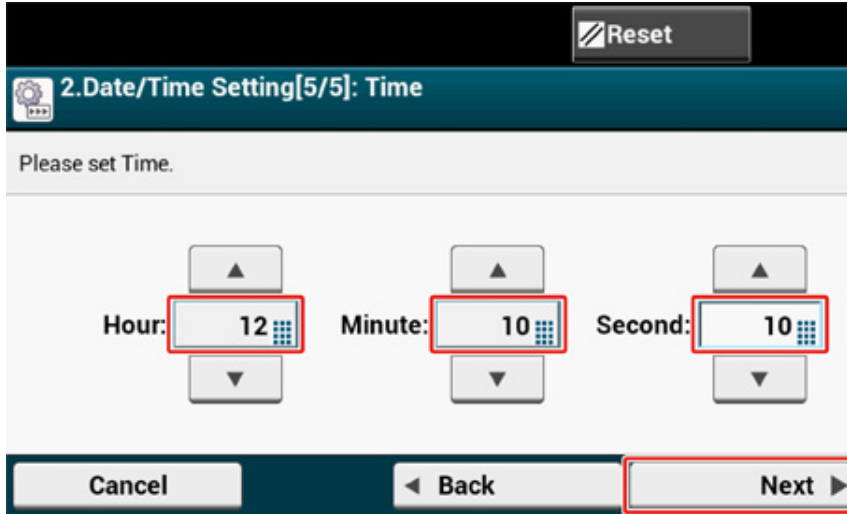

- 8 Appuyez sur [Close (Fermer)].



L'écran passe automatiquement en 7 secondes environ sans appuyer sur [Close (Fermer)].

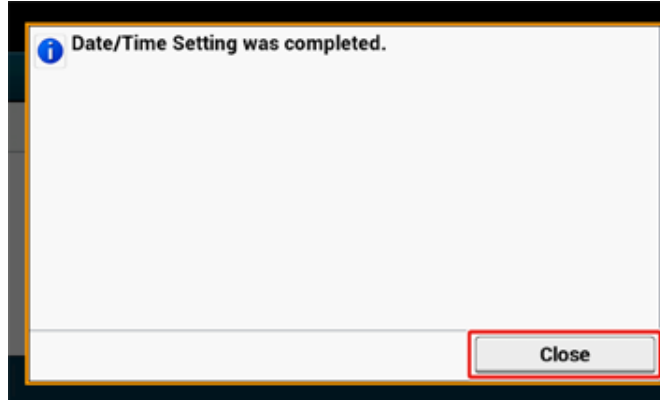

Configuration du mot de passe d'administrateur



Le mot de passe d'administrateur par défaut est "999999", cependant, nous vous recommandons fortement de définir votre propre mot de passe d'administrateur de sorte que l'autre partie ne puisse pas facilement le deviner.

- 1 Vérifiez que l'écran [3. Admin Password (3. Mot de passe Admin)] s'affiche et appuyez sur [Next (Suivant)]. L'écran Configuration d'un nouveau mot de passe admin s'affiche.

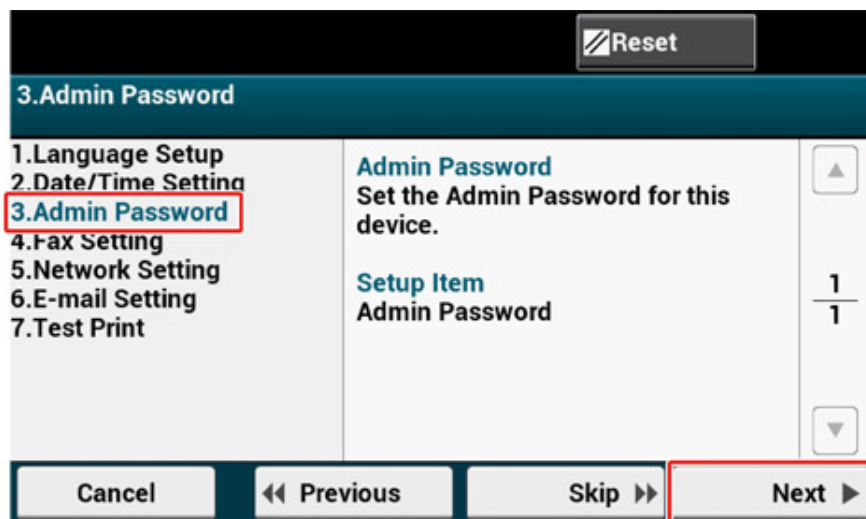

- 2 Entrez un nouveau mot de passe d'administrateur et appuyez sur le bouton [Next (Suivant)].



- Nous vous suggérons d'écrire le mot de passe défini pour ne pas l'oublier.
- Le mot de passe d'administrateur est requis lors de la modification des paramètres, etc.
- Notez que si vous oubliez ou perdez votre mot de passe d'administrateur, vous ne pourrez pas changer les paramètres [Admin Setup (Installation Administrateur)] ou [Easy Setup (Config. Simplifiée)].



- Définissez le mot de passe d'administrateur en utilisant 6 à 12 caractères alphanumériques.
- Le mot de passe est sensible à la casse.

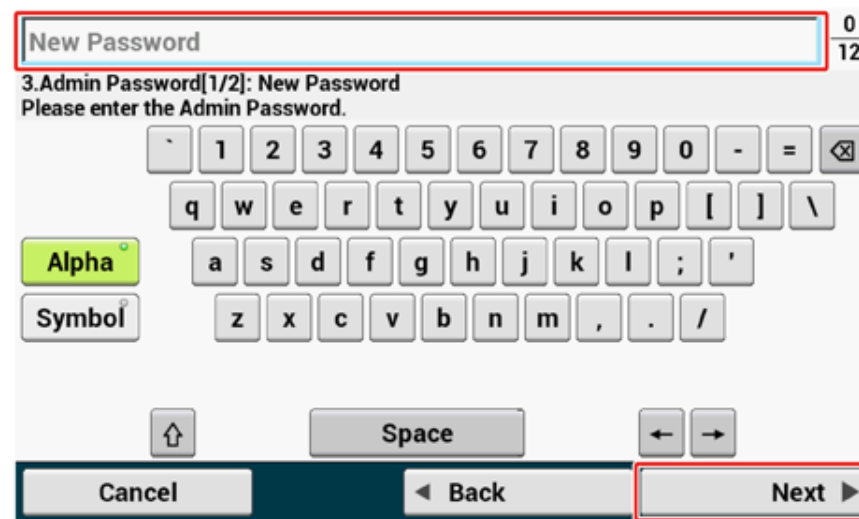

- 3 Entrez à nouveau le mot de passe pour confirmer.

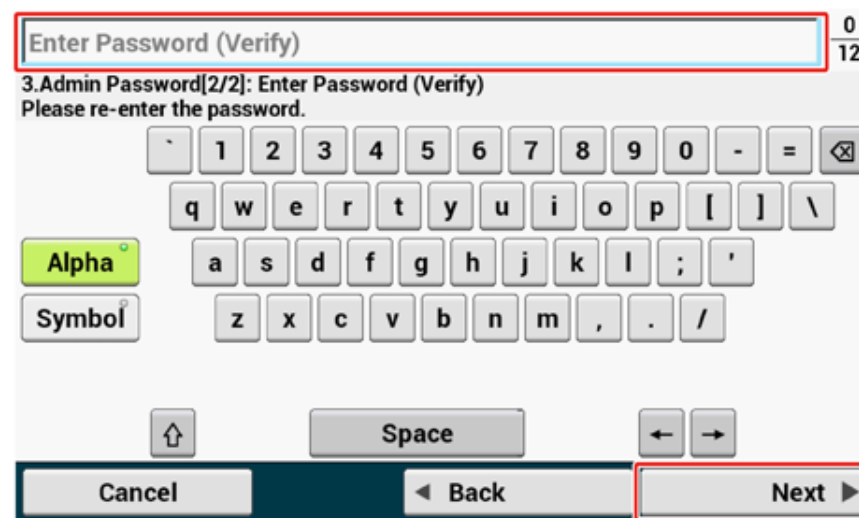

- 4 Appuyez sur [Next (Suivant)].
Les valeurs de configuration sont mises à jour.

- 5 Appuyez sur [Close (Fermer)].



L'écran passe automatiquement en 7 secondes environ sans appuyer sur [Close (Fermer)].

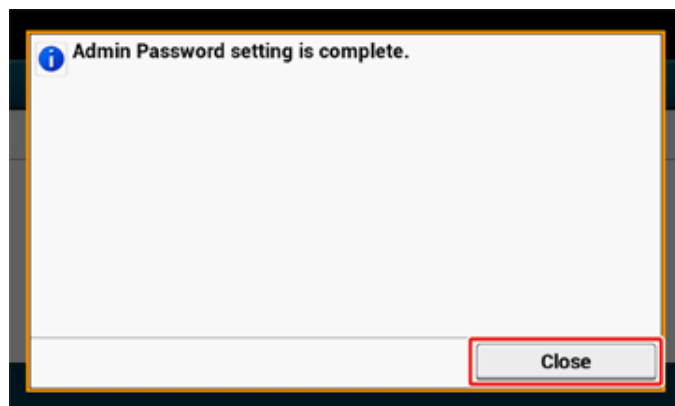

Configuration Fax



Si vous ne voulez pas utiliser la fonction fax, appuyez sur [Skip>> (Sauter>>)] pour aller à Paramètres réseau.

- 1 Vérifiez que l'écran [4. Fax Setting (4. Paramètres du fax)] s'affiche et appuyez sur [Next (Suivant)]. L'écran vous invitait à entrer le numéro de fax s'affiche.

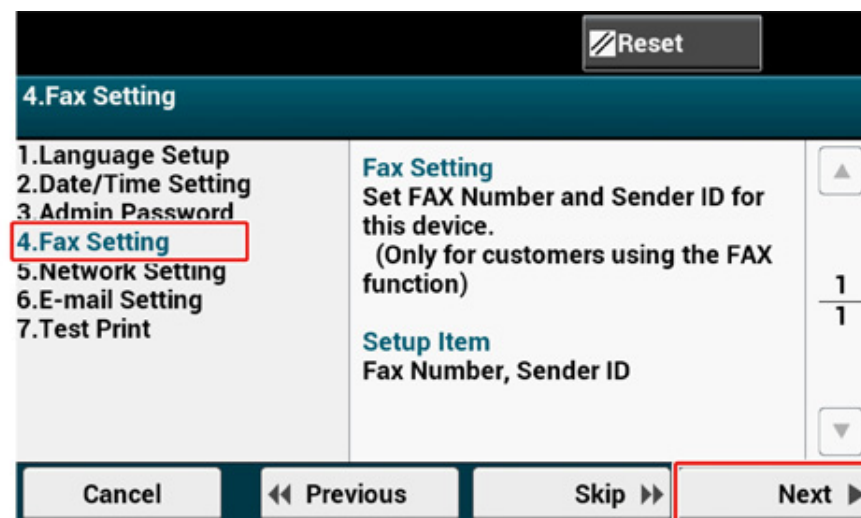

- 2 Utilisez le clavier numérique sur le panneau de commande pour entrer le numéro de fax et appuyez sur [Next (Suivant)].

- 3 Entrez les informations sur l'expéditeur (nom de l'expéditeur) et appuyez sur [Next (Suivant)] sur le panneau tactile. Les valeurs de configuration sont mises à jour.



Les informations configurées ici sont envoyées à un tiers qui reçoit votre fax.

- 4 Appuyez sur [Close (Fermer)].



L'écran passe automatiquement en 7 secondes environ sans appuyer sur [Close (Fermer)].

Paramètres réseau



- Si vous ne voulez pas vous connecter à un réseau, appuyez sur [Skip>> (Sauter>>)] pour aller à Paramètres e-mail.
- Puisque les paramètres réseau sont requis lors de l'utilisation de la fonction d'impression, la fonction fax et la fonction de numérisation, vous êtes supposé régler les paramètres réseau ici.

1 Vérifiez que l'écran [5. Network Setting (5. Paramètres réseau)] s'affiche, et appuyez sur [Next (Suivant)] pour la connexion avec un câble du réseau local.

Pour la connexion sans fil, vous ne devez pas régler les Paramètres réseau ici. Appuyez sur [Skip>> (Sauter>>)] et allez à [E-mail Setting (Param. courriel)]. Les paramètres de connexion sans fil doivent être réglés après que la [Easy Setup (Config. Simplifiée)] soit terminée.

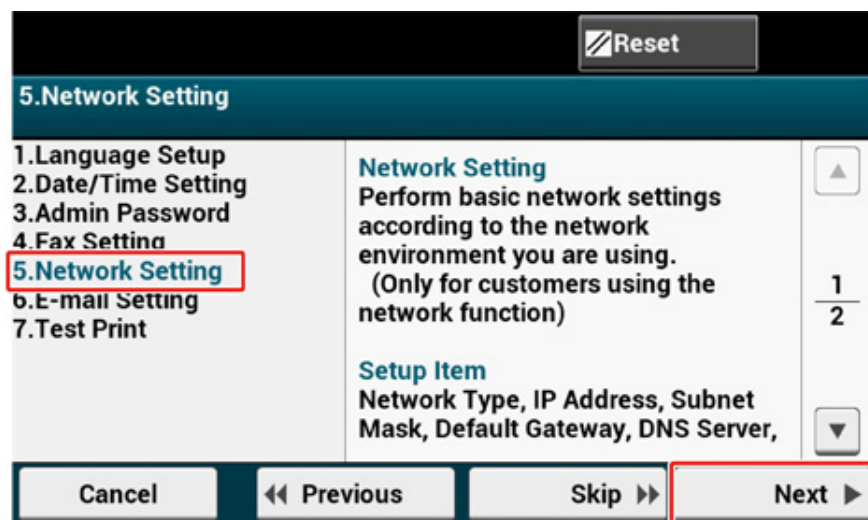

2 Vérifiez que le câblage est bien terminé.

3 Définir une adresse IP. Appuyez sur [Auto (Auto)].

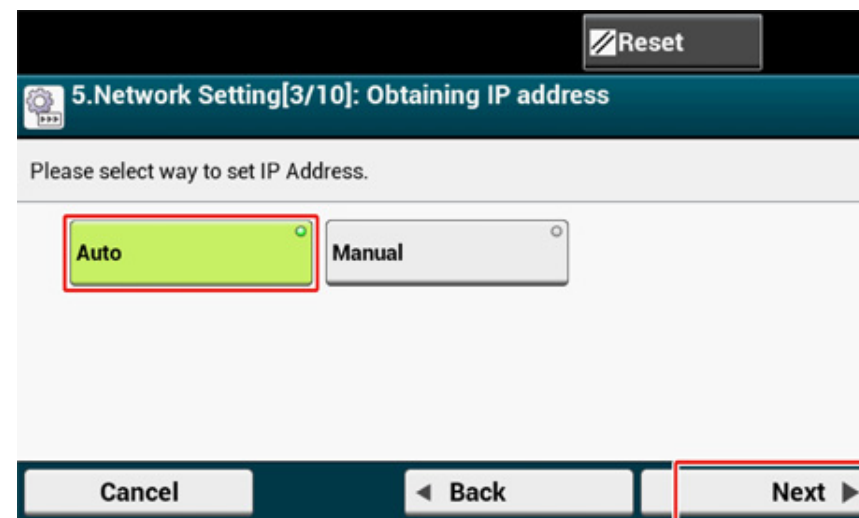

Lors de la configuration manuelle, vérifiez les valeurs suivantes spécifiées par votre fournisseur ou votre administrateur réseau.

Adresse IP

Masque sous-réseau

Passerelle par défaut

Serveur DNS (Primaire)

Serveur DNS (Secondaire)

Serveur WINS (Primaire)

Serveur WINS (Secondaire)

4 Appuyez sur [Close (Fermer)] sur l'écran suivant qui s'affiche après la mise à jour de la configuration.



- Attendez que la mise à jour des paramètres soit terminée.
- L'écran passe automatiquement en 7 secondes environ sans appuyer sur [Close (Fermer)].

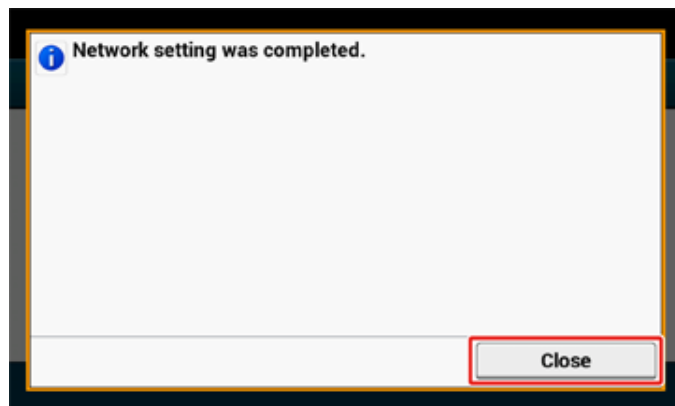

Paramètres e-mail

Les paramètres e-mail sont requis lors de l'utilisation de "Numériser vers courriel", "Fax Internet", et "Numériser vers Serveur Fax".

Avant de configurer, remplissez les "Informations de configuration" avec les informations requises.



- Préparez une adresse électronique spécifiée pour cette machine. Si vous n'avez pas d'adresse courriel utilisée par cette machine, vous pouvez en obtenir en établissant un contrat avec un fournisseur ou par d'autres moyens.
- Réglez les "Paramètres réseau" avant d'utiliser cette fonction.
- Si vous souhaitez recevoir ou imprimer des fichiers joints par courriel qui sont envoyés à cette machine, sélectionnez [POP3 (POP3)] ou [SMTP (SMTP)] pour qu'ils correspondent votre environnement de configuration de courriel.
- Si vous ne voulez pas utiliser des fonctions qui nécessitent des paramètres e-mail, appuyez sur [Skip>>] et allez à Test d'impression.

- 1 Vérifiez que l'écran [6. E-mail Setting (6. Paramètres e-mail)] s'affiche et appuyez sur [Next (Suivant)].

L'écran vous invitant à entrer l'adresse du serveur de messagerie s'affiche.

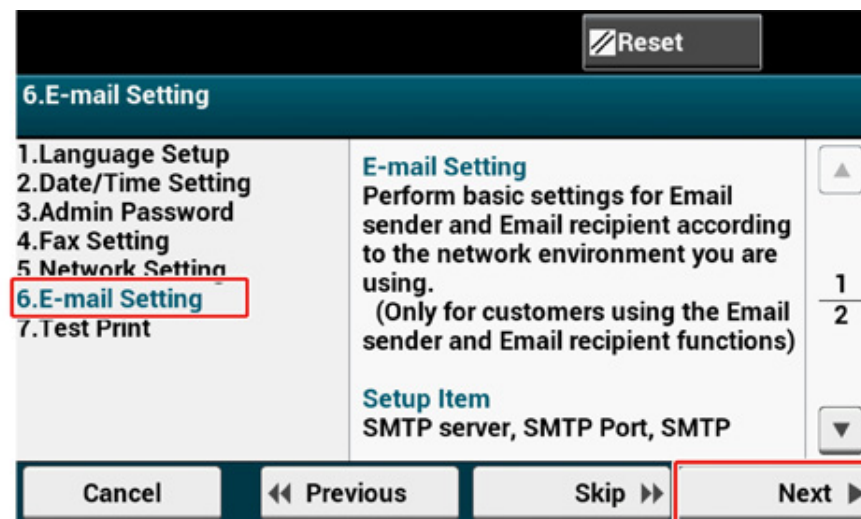

- 2 Entrez l'adresse du serveur de messagerie et appuyez sur [Next (Suivant)] sur le panneau tactile.

- 3 Utilisez le clavier numérique sur le panneau de commande pour entrer le port SMTP et appuyez sur [Next (Suivant)].

- 4 Sélectionnez le chiffrement SMTP.

- 5 Entrez l'adresse de l'expéditeur et appuyez sur [Next (Suivant)] sur le panneau tactile.

- 6 Configurez le protocole de réception.



Si [POP3 (POP3)] est sélectionné, entrez l'adresse du serveur POP3.

7 Sélectionnez la méthode d'authentification.



Si [SMTP Auth (Authentification SMTP)] ou [POP Before SMTP (POP avant SMTP)] est sélectionné, entrez le nom d'utilisateur et le mot de passe, puis appuyez sur [Next (Suivant)].

8 Définir s'il faut envoyer un courrier test.



Pour envoyer un courrier test, entrez une adresse destinataire pouvant recevoir.

9 Après la mise à jour des paramètres, appuyez sur [Close (Fermer)].



Après la mise à jour des paramètres, appuyez sur [Close (Fermer)].

Test d'impression



Si vous ne voulez pas imprimer la page test, appuyez sur [Skip>> (Sauter>>)]. La Config. Simplifiée est terminée et l'écran d'accueil s'affiche.

- 1 Vérifiez que l'écran [7. Print Test (7. Test d'impression)] s'affiche et appuyez sur [Next (Suivant)].

L'écran de test d'impression s'affiche.

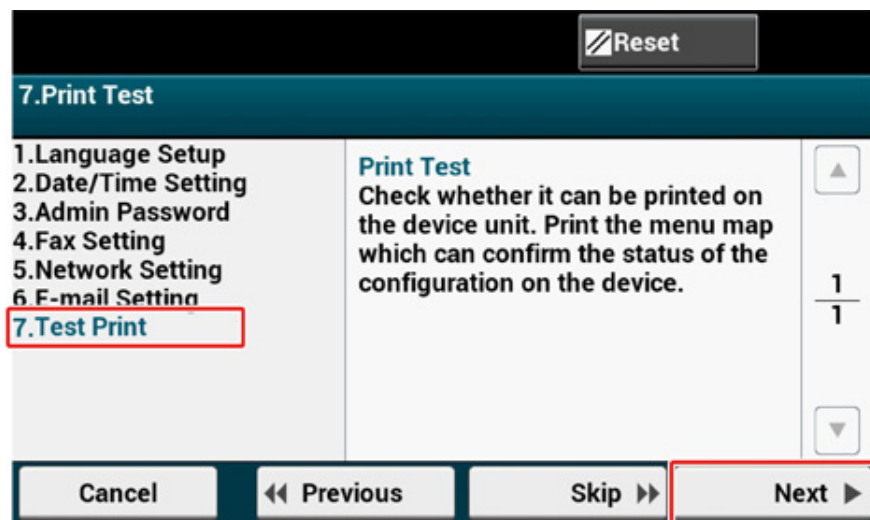

- 2 Cliquez sur [Print Test (Test d'impression)].

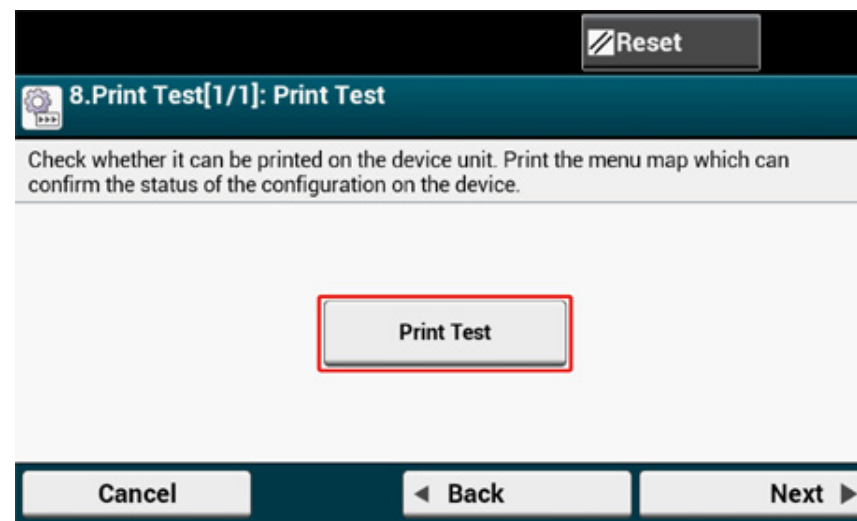

- 3 Appuyez sur [Yes (Oui)].

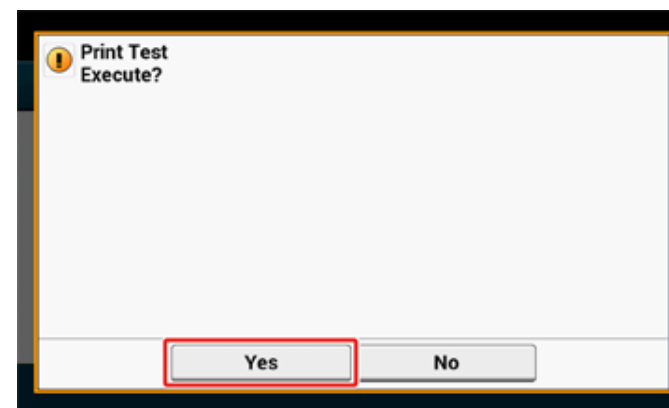

- 4 Vérifiez que la carte de menu est imprimée et appuyez sur [Close (Fermer)].

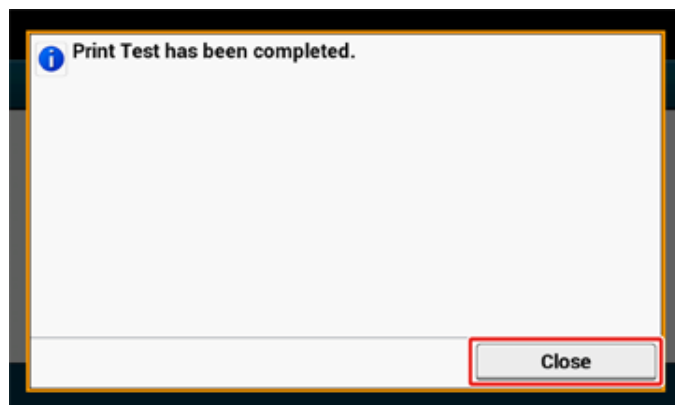

- 5 Appuyez sur [Complete (Terminer)].
La Config. Simplifiée est terminée et l'écran d'accueil s'affiche.

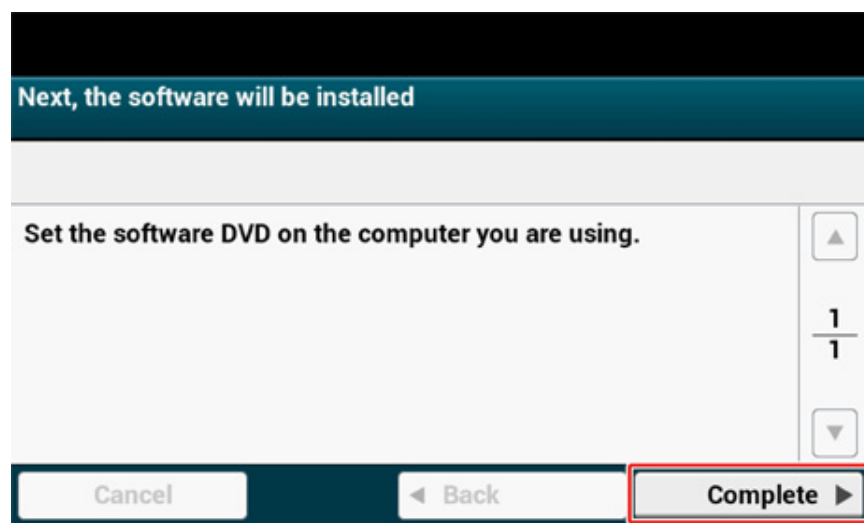

Vous pouvez changer les paramètres de [Device Settings (Paramètres périphérique)] > [Easy Setup (Config. Simplifiée)] en haut de l'écran d'accueil quand vous le souhaitez.

Connexion à un réseau local sans fil

La connexion du réseau local sans fil est désactivée par défaut. Pour utiliser la connexion du réseau local sans fil, activez Sans fil dans Installation Administrateur.

- Avant la connexion à un réseau local sans fil
- Activation de la connexion du réseau local sans fil
- Connexion à un point d'accès (Infrastructure)
- Connexion à une machine directement

Avant la connexion à un réseau local sans fil



- (Infrastructure) sans fil et (Mode AP) sans fil ne peuvent être activés en même temps.
- Si la machine est utilisée dans un environnement de réseau sans fil, la machine ne passe pas en mode Veille profonde mais en mode Veille.
- Ne placez pas de produits électriques qui émettent des ondes radio faibles (tels que les micro-ondes ou les téléphones numériques sans cordon) près de la machine.
- La vitesse de communication d'une connexion du réseau local sans fil peut être plus lente qu'un réseau local câblé ou une connexion USB selon l'environnement. Si vous souhaitez imprimer des données importantes en tant que photo, il est recommandé de les imprimer avec une connexion à réseau local câblé ou USB.

Connexion à un point d'accès

Avant de connecter cette machine à un point d'accès du réseau local sans fil, vérifiez les éléments suivants.

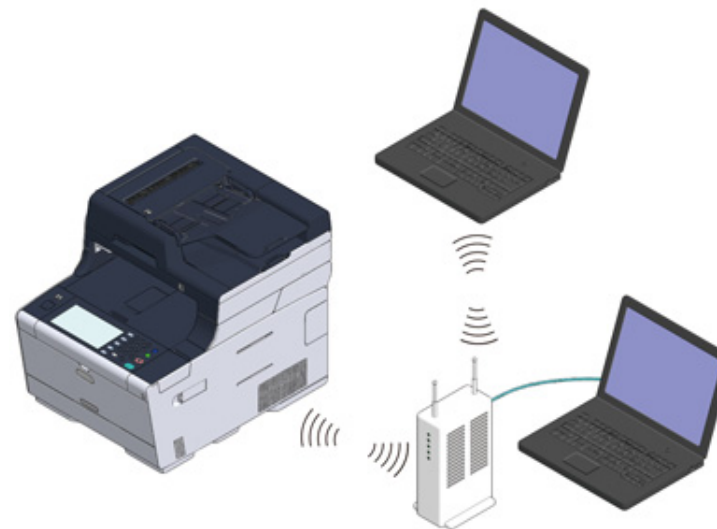

- 1 Vérifiez si votre point d'accès du réseau local sans fil correspond aux exigences suivantes.

Normes : IEEE 802.11 a/b/g/n

Méthode d'accès : Mode Infrastructure

2 Vérifiez si le point d'accès du réseau local sans fil prend en charge WPS.

S'il ne prend pas en charge WPS, vérifiez le SSID et la clé de chiffrement en vous référant au manuel d'instructions inclus dans le point d'accès du réseau local sans fil ou autre document.



- UN SSID est également appelé nom de réseau ESSID ou ESS-ID.
- Une clé de chiffrement est également appelée clé de réseau, clé de sécurité, mot de passe ou clé pré-partagée.

Connexion à une machine directement

Vous pouvez utiliser la machine comme un point d'accès sans fil pour connecter directement les périphériques sans fil (ordinateurs, tablettes, smartphones, etc.). Vérifiez ce qui suit.

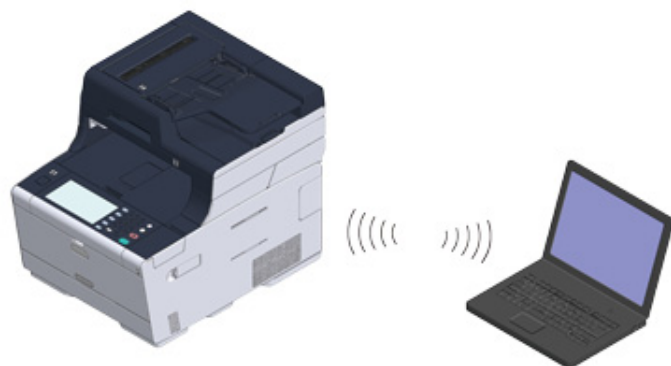

1 Vérifiez si vos périphériques sans fil correspondent aux exigences suivantes.

Normes : IEEE 802.11 b/g/n

Sécurité : WPA2-PSK(AES)

2 Vérifiez si vos dispositifs sans fil prennent en charge WPS-PBC (bouton-poussoir).



Si vous n'êtes pas certain que le dispositif prend en charge WPS-PBC, effectuez une connexion manuelle après la mise sous tension de la machine.

Activation de la connexion du réseau local sans fil

- 1 Vérifiez que la machine est mise sous tension.
- 2 Appuyez sur [Device Settings (Paramètres du périphérique)] en haut sur l'écran d'accueil.

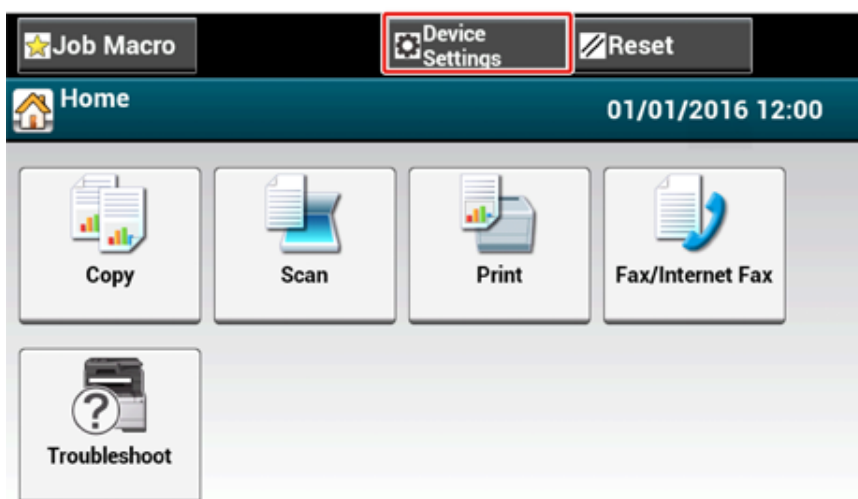

- 3 Appuyez sur [▲] une fois et sur [Admin Setup (Installation de l'administrateur)].

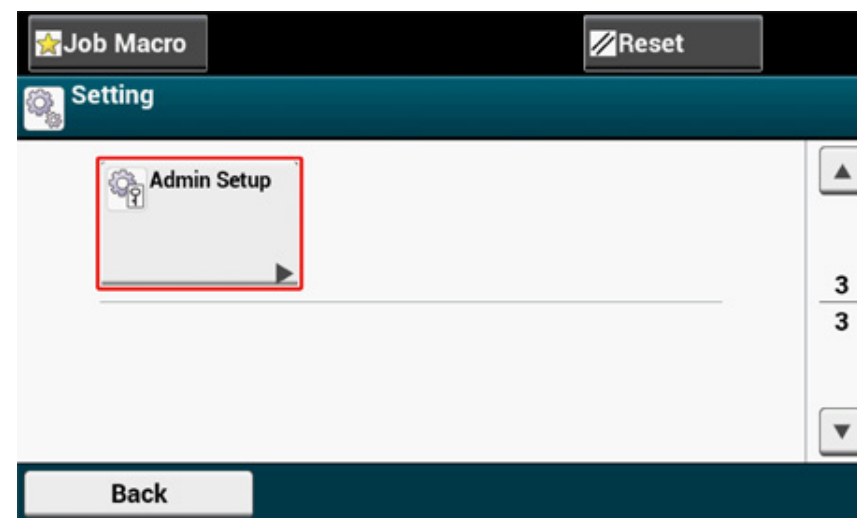

- 4 Entrer le mot de passe d'administrateur puis appuyer sur [OK (OK)].



Le nom de l'administrateur et le mot de passe par défaut installés en usine sont respectivement "admin" et "999999". Le mot de passe d'administrateur est changé dans Config. Simplifiée, entrez le mot de passe mis à jour.

5 Sur l'écran de connexion de l'administrateur, appuyez sur [OK (OK)].

6 Appuyez sur [▲] une fois et sur [User Install (Installation de l'utilisateur)].

7 Appuyez sur [▲] une fois et sur [Wireless Module (Module sans fil)].

8 Appuyez sur [ENABLE (ACTIVÉ)].

9 Appuyez sur [Back (Retour)] jusqu'à ce que l'écran d'accueil s'affiche.

10 Appuyez sur le bouton d'alimentation pour éteindre la machine.

- 11 Appuyez sur le bouton d'alimentation pour allumer la machine.
- 12 Appuyez sur "Oui" si "Voulez-vous installer le réseau sans fil ?" s'affiche.

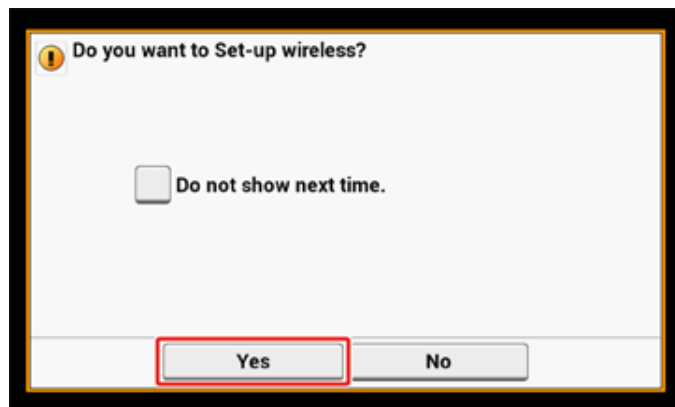

Et allez à "Connexion à un point d'accès (Infrastructure)".

Connexion à un point d'accès (Infrastructure)



- Installez cette machine en place avec une bonne vue et près d'un point d'accès sans fil. (Nous suggérons que la distance entre la machine et le dispositif sans fil soit de 30 m ou moins.)
- S'il y a du métal, de l'aluminium ou un mur en béton renforcé entre la machine et les points d'accès du réseau local sans fil, les connexions peuvent être difficiles à établir.
- L'utilisation à l'extérieur de IEEE802.11a (W52/W53) est interdite par la Loi sur les émissions radio. Utilisez IEEE802.11a (W52/W53) à l'intérieur uniquement.

• Connexion avec WPS

Si un point d'accès du réseau local sans fil prend en charge WPS, vous pouvez facilement connecter le réseau local sans fil à l'aide du bouton WPS.

• Sélection d'un point d'accès du réseau local sans fil depuis le volet de l'opérateur pour la connexion

Si un point d'accès du réseau sans fil ne prend pas en charge WPS, vous pouvez spécifier un point d'accès du réseau local sans fil à utiliser à partir des points d'accès du réseau local sans fil que l'imprimante détecte pour établir une connexion.

• Configuration manuelle à partir du volet de l'opérateur pour la connexion

Configurez manuellement les informations sur le point d'accès du réseau local sans fil (SSID, méthode de chiffrement et clé de chiffrement) pour connecter le réseau local sans fil.

Connexion avec WPS

Si un point d'accès du réseau local sans fil prend en charge WPS, vous pouvez facilement connecter le réseau local sans fil à l'aide du bouton de configuration facile (bouton WPS).

Pour ce faire, procédez comme suit.

- 1 Vérifiez la position du bouton WPS en se référant au manuel d'instructions inclus dans un point d'accès du réseau local sans fil ou autre document.
- 2 Vérifiez que le point d'accès du réseau local sans fil démarrent et fonctionnent correctement.
- 3 Mettez la machine sous tension.



Si l'écran suivant s'affiche, sélectionnez [Oui], puis procédez à l'étape 6.



4 Appuyez sur [Device Settings (Paramètres périphérique)] sur le panneau tactile.

5 Appuyez sur [▲] une fois et sur [Wireless(Infrastructure) Setting (Paramétrage sans fil(infrastructure))].

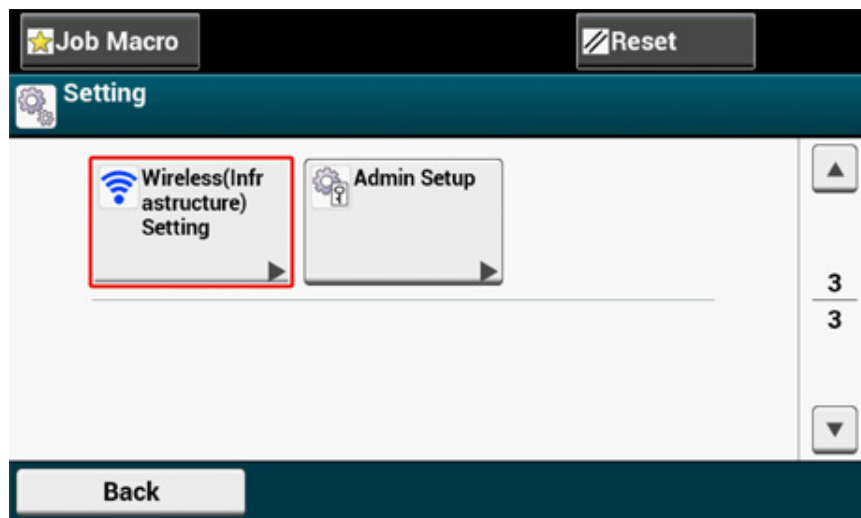

6 Entrez le nom et le mot de passe d'administrateur et appuyez sur [OK (OK)].

Le nom de l'administrateur et le mot de passe par défaut installés en usine sont respectivement "admin" et "999999".

Le message suivant s'affiche pour environ 5 secondes.

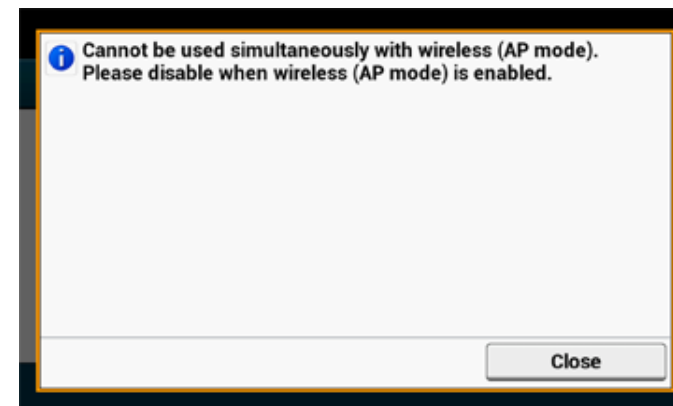

7 Appuyez sur [Enable (Activer)].



- 8 Si Votre environnement nécessite de configurer l'adresse IP, etc. manuellement, appuyez sur [Network Setting (Paramètres réseau)]. Si vous n'avez pas besoin de configurer manuellement, allez à l'étape 12.

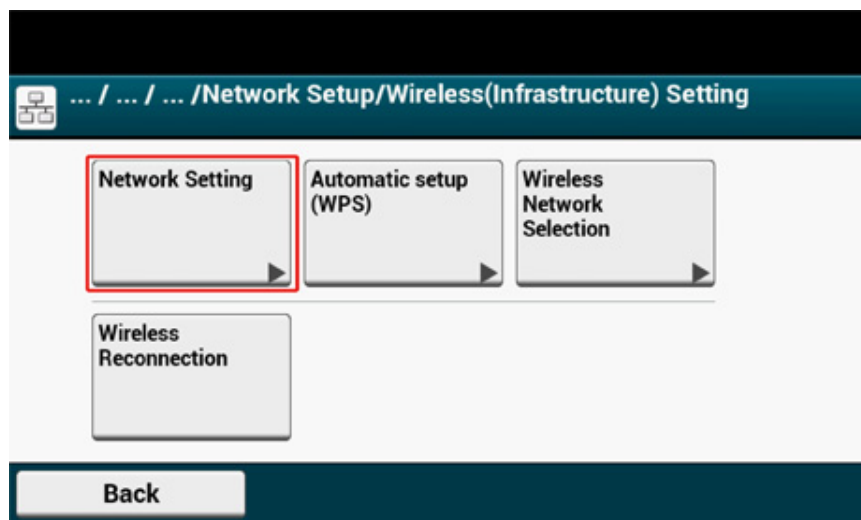

- 9 Appuyez sur [Manual (Manuel)] sur l'écran [Wireless (infrastructure) settings (Paramétrage sans fil(infrastructure))].

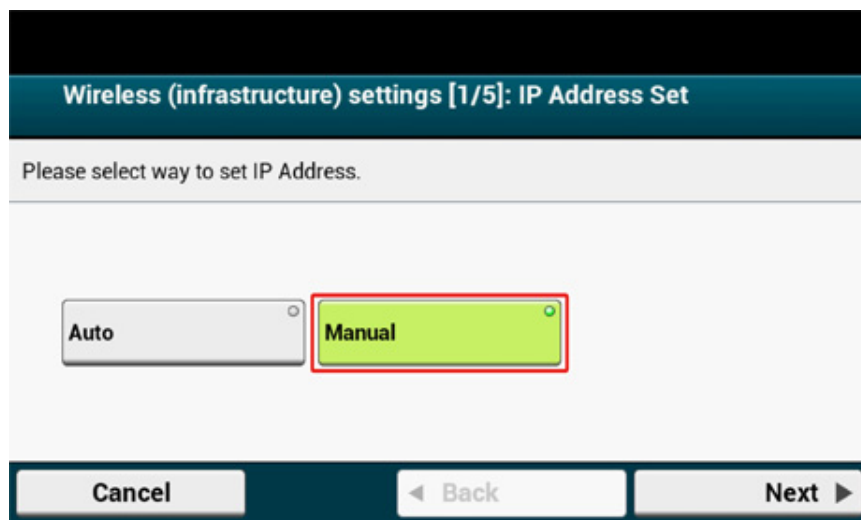

- 10 Suivez les instructions à l'écran pour configurer l'adresse IP, le masque de sous-réseau, la passerelle par défaut et DHCP v6.



Consultez votre fournisseur ou l'administrateur réseau à propos de la valeur de configuration.

- 11 Appuyez sur [Close (Fermer)] lorsque les paramètres sans fil (infrastructure) sont terminés.



L'écran passe automatiquement en quelque temps sans appuyer sur [Close (Fermer)].

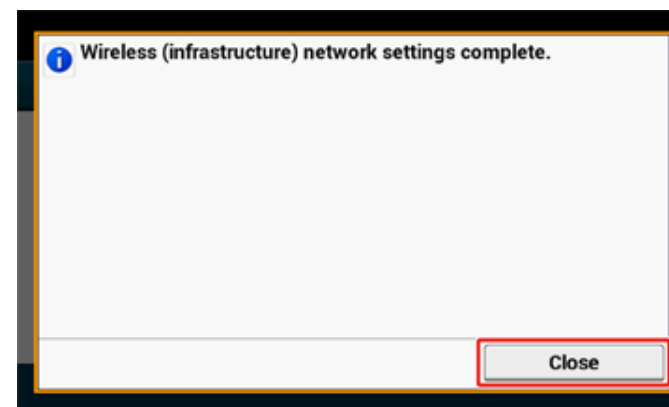

12 Appuyez sur [Automatic setup (WPS) (Configuration automatique (WPS))].

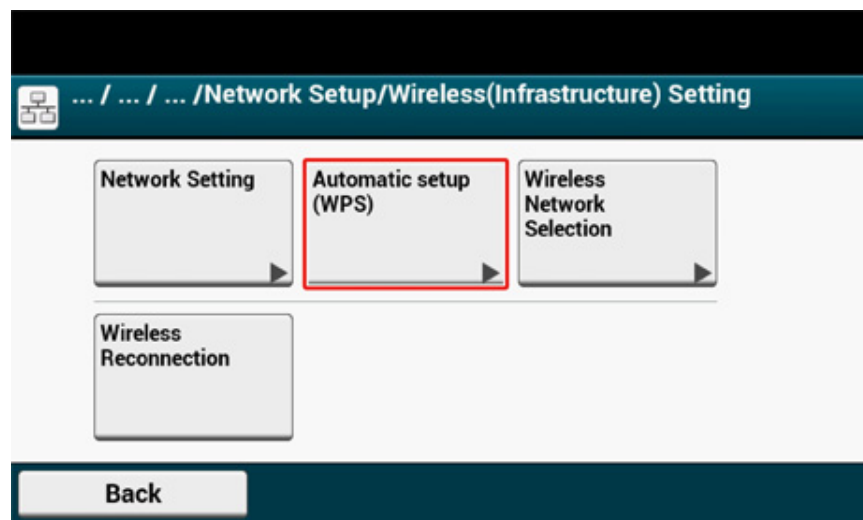

13 Appuyez sur [WPS-PBC].

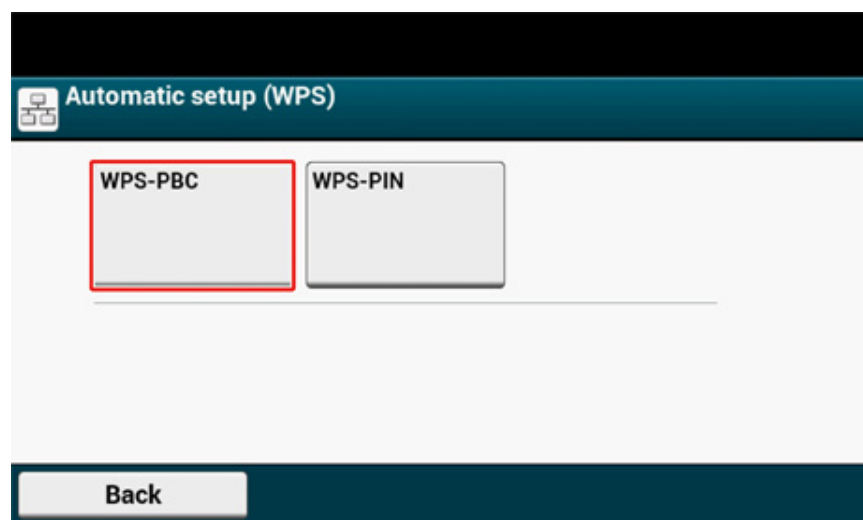

14 Appuyez sur [Oui].

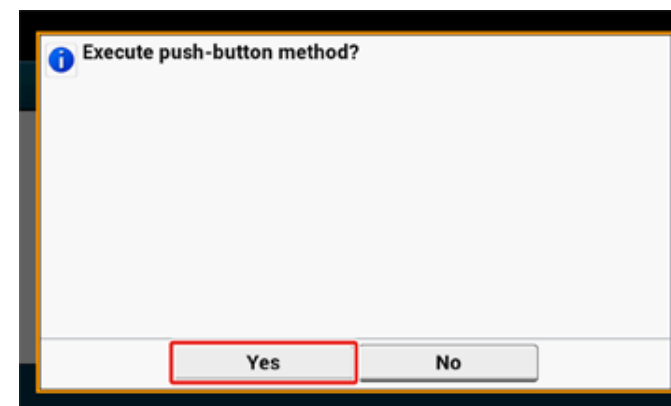

La machine se met à rechercher les points d'accès du réseau local sans fil. L'écran suivant s'affiche pour environ 2 minutes, pendant lesquelles vous devez appuyez et maintenir le bouton WPS pour le point d'accès du réseau local sans fil pendant quelques secondes.

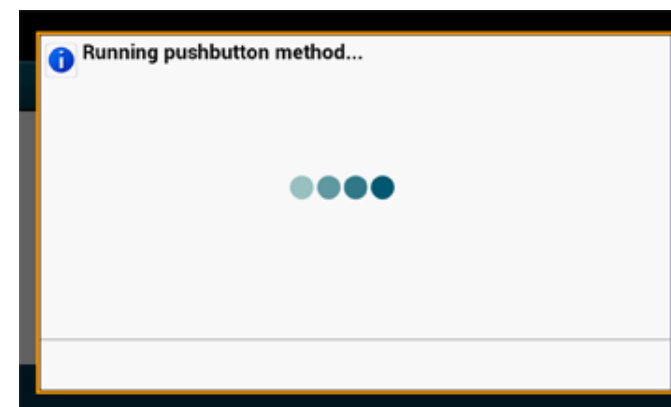

Vous pouvez utiliser le panneau lorsque WPS est en cours.

Lorsque le message suivant s'affiche, appuyez sur [Close (Fermer)].

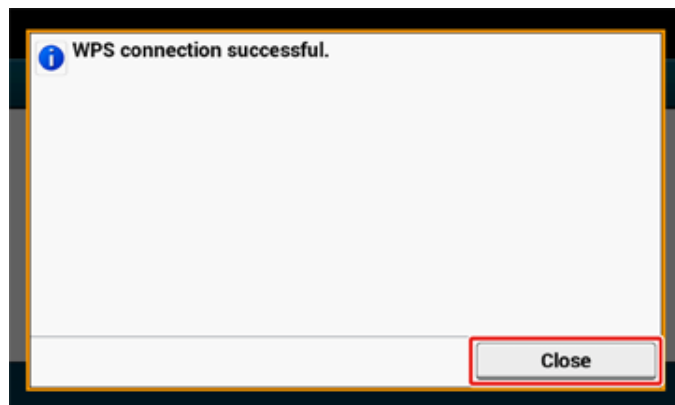

- Si l'écran suivant s'affiche, répéter la procédure depuis l'étape 13.

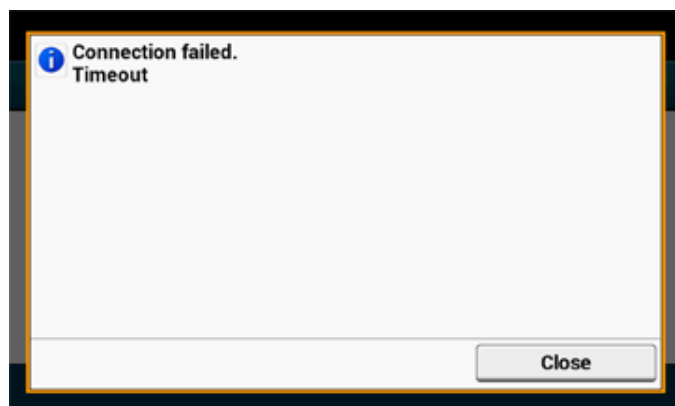

- [Chevauchement] s'affiche lorsque les boutons poussoirs sont enfoncés pratiquement 'au même moment au niveau de deux ou plusieurs points d'accès du réseau local sans fil, et que la connexion n'est pas établie. Patienter quelques instants et réessayer.

- 15** Si la marque de l'antenne s'affiche dans le coin supérieur droit de l'écran d'accueil, la connexion est correctement établie.

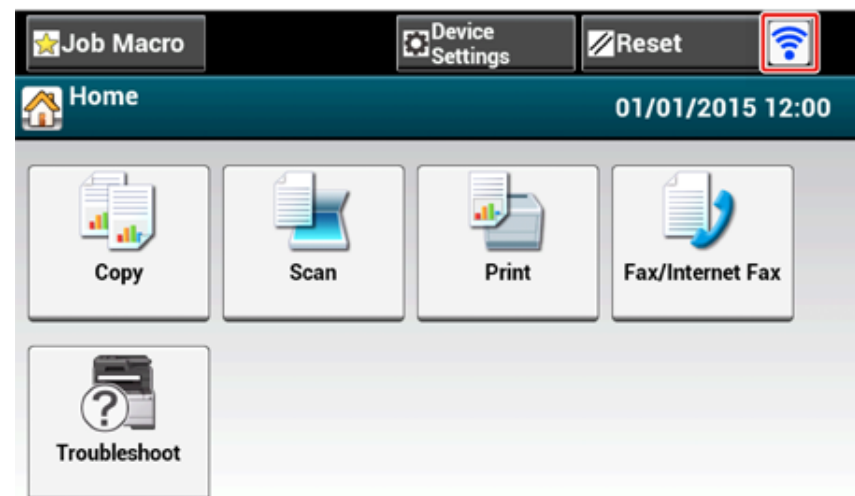

Le signe de l'antenne peut ne pas s'afficher sur certains écrans tels que l'écran supérieur de copie.

Sélection d'un point d'accès du réseau local sans fil depuis le volet de l'opérateur pour la connexion

Si un point d'accès du réseau local sans fil ne prend pas en charge WPS, vous pouvez spécifier un point d'accès du réseau local sans fil à utiliser à partir des points d'accès du réseau local sans fil que la machine détecte pour établir une connexion. Dans ce cas, vous devez entrer une clé de chiffrement.

- 1 Vérifiez le SSID et la clé de chiffrement en se référant au manuel d'instructions inclus dans le point d'accès du réseau local sans fil ou autre document et notez les informations.



WPA-EAP et WPA2-EAP peuvent être configurés sur le panneau tactile. Configurez-les à partir de la page Web de cette machine.

-  Ouvrir la page Web de cet appareil (Guide des fonctions avancées)



- UN SSID est également appelé nom de réseau ESSID, ou ESS-ID.
- Une clé de chiffrement est également appelée clé de réseau, clé de sécurité, mot de passe ou clé pré-partagée.

2 Vérifiez que le point d'accès du réseau local sans fil démarrent et fonctionnent correctement.

3 Mettez la machine sous tension.



Si l'écran suivant s'affiche, sélectionnez [Oui], puis procédez à l'étape 6.



4 Appuyez sur [Device Settings (Paramètres périphérique)] sur le panneau tactile.

5 Appuyez sur [Wireless(Infrastructure) Setting (Paramétrage sans fil(infrastructure))].

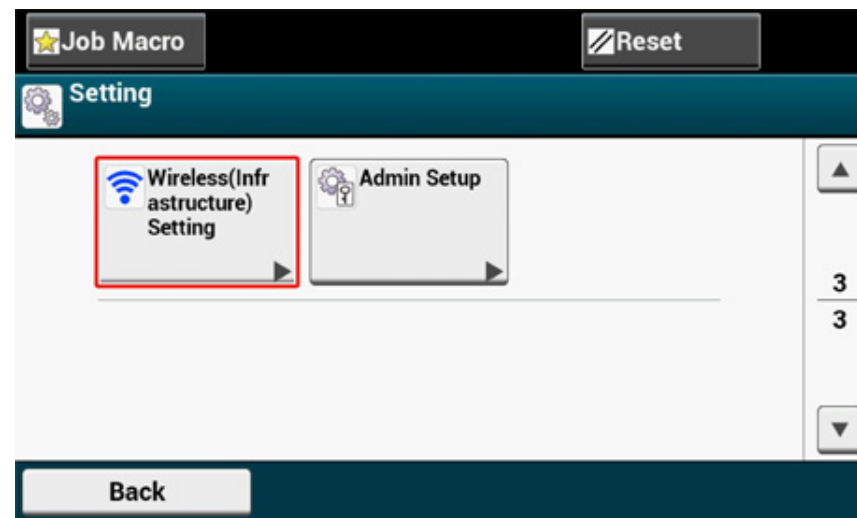

6 Entrez le nom et le mot de passe d'administrateur et appuyez sur [OK (OK)].

Le nom de l'administrateur et le mot de passe par défaut installés en usine sont respectivement "admin" et "999999".

Le message suivant s'affiche pour environ 5 secondes.

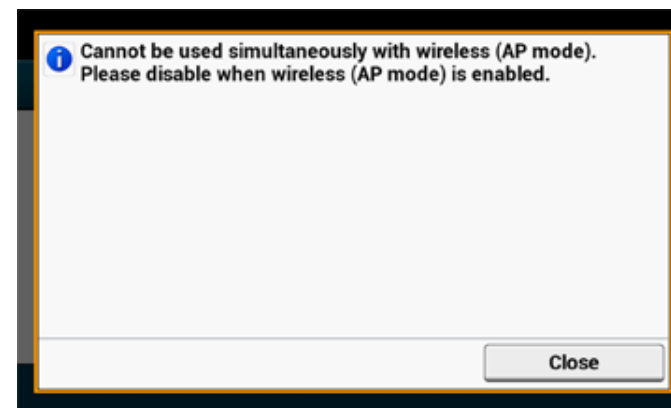

- 7 Appuyez sur [Enable (Activer)].



- 8 Si Votre environnement nécessite de configurer l'adresse IP, etc. manuellement, appuyez sur [Network Setting (Paramètres réseau)]. Si vous n'avez pas besoin de configurer manuellement, allez à l'étape 12.

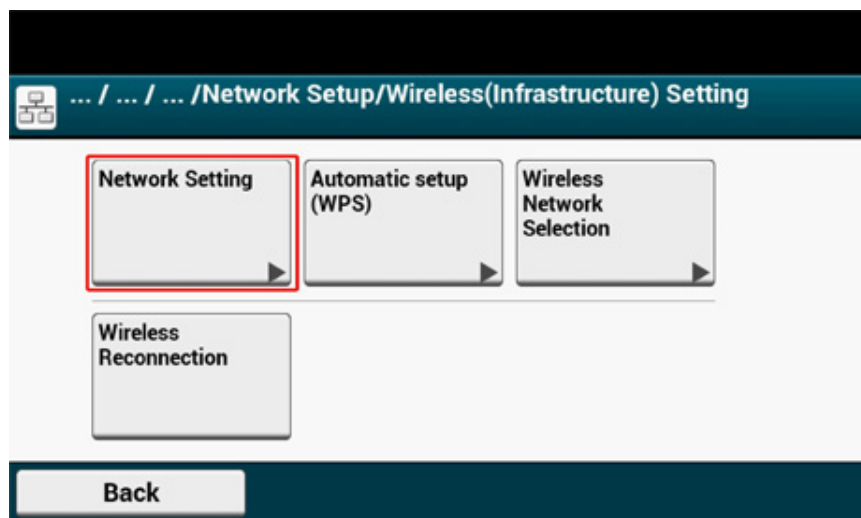

- 9 Appuyez sur [Manual (Manuel)] sur l'écran [Wireless (infrastructure) settings (Paramétrage sans fil(infrastructure))].

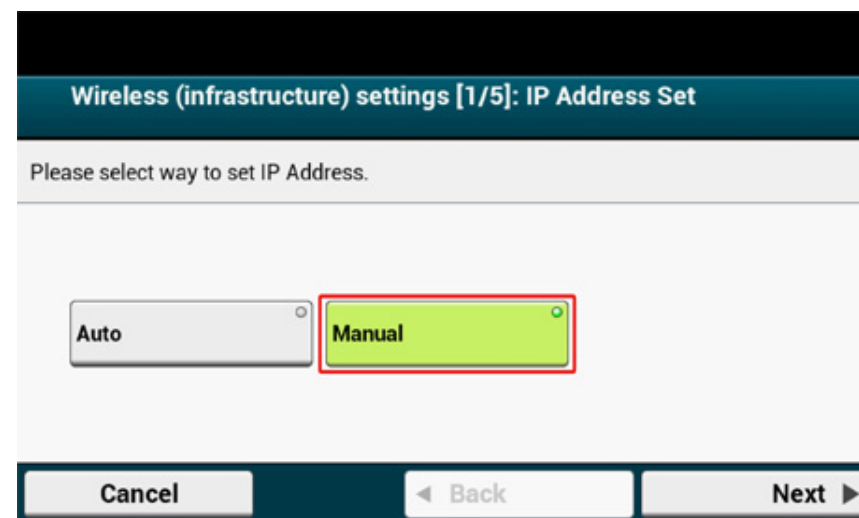

- 10 Suivez les instructions à l'écran pour configurer l'adresse IP, le masque de sous-réseau, la passerelle par défaut et DHCP v6.



Consultez votre fournisseur ou l'administrateur réseau à propos de la valeur de configuration.

- 11 Appuyez sur [Close (Fermer)] lorsque les paramètres sans fil (infrastructure) sont terminés.



L'écran passe automatiquement en quelque temps sans appuyer sur [Close (Fermer)].

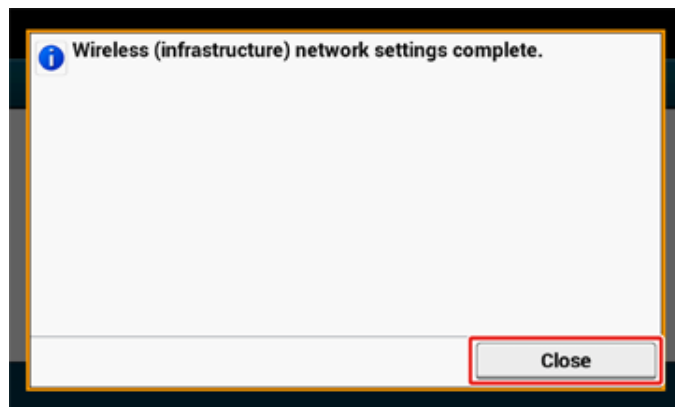

12 Appuyez sur [Choix du réseau sans fil].

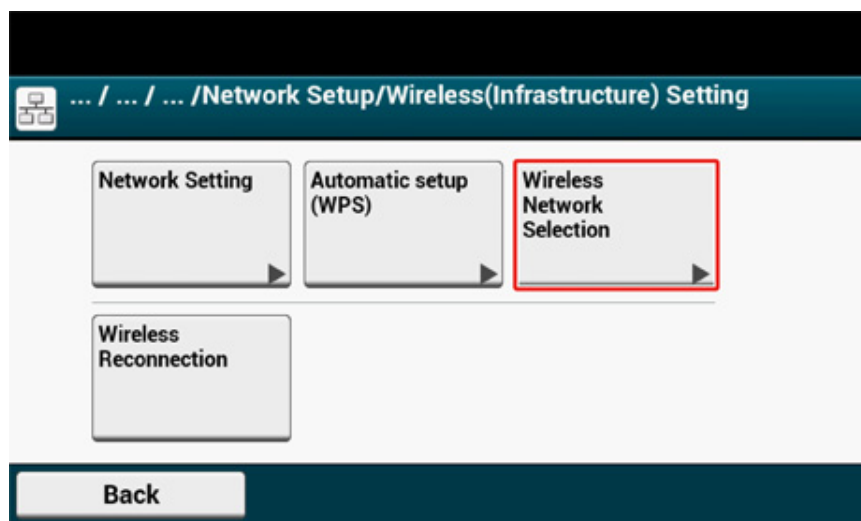

La machine se met à rechercher les points d'accès du réseau local sans fil. Veuillez patienter quelques instants.

13 Sélectionnez un point d'accès du réseau local sans fil, puis appuyez sur [Sélectionner].



Si seul le message [Configuration manuelle] est affiché, ou le SSID du point d'accès du réseau local sans fil que vous souhaitez utiliser n'est pas inclus dans la liste, configurez en suivant la procédure dans "Configuration manuelle à partir du volet de l'opérateur pour la connexion".

L'écran de saisie de la clé de chiffrement adapté pour la méthode de chiffrement du point d'accès du réseau sans fil est affiché.

14 Entrez la clé de chiffrement vérifiée à l'étape 1 et appuyez sur [OK (OK)].



La clé de chiffrement varie en fonction du point d'accès ou de la sécurité du réseau local sans fil.

- Si le message [WPA Pre-shared Key (Clé pré-partagée WPA)] s'affiche

Élément	Description
Sécurité	WPA/WPA2-PSK
Clé de chiffrement	Entrez la clé pré-partagée.

- Si [WEP Key (Clé WEP)] s'affiche

Élément	Description
Sécurité	WEP
Clé de chiffrement	Entrez la clé WEP.

- Si aucune des deux cases ci-dessus ne s'applique

Élément	Description
Sécurité	Désactiver
Clé de chiffrement	Aucune entrée n'est requise.

- 15** Si le SSID affiché est le même que le SSID vérifié à l'étape 1, appuyez sur [Yes (Oui)].

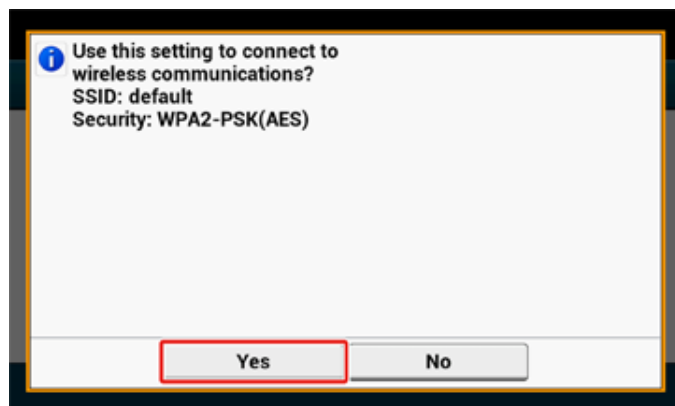

Lorsque "Connexion réussie." s'affiche, appuyez sur [Close (Fermer)].

Si "La connexion a échoué" s'affiche, répétez la procédure depuis l'étape 5.

- 16** Si la marque de l'antenne s'affiche dans le coin supérieur droit du panneau tactile, la connexion est correctement établie.

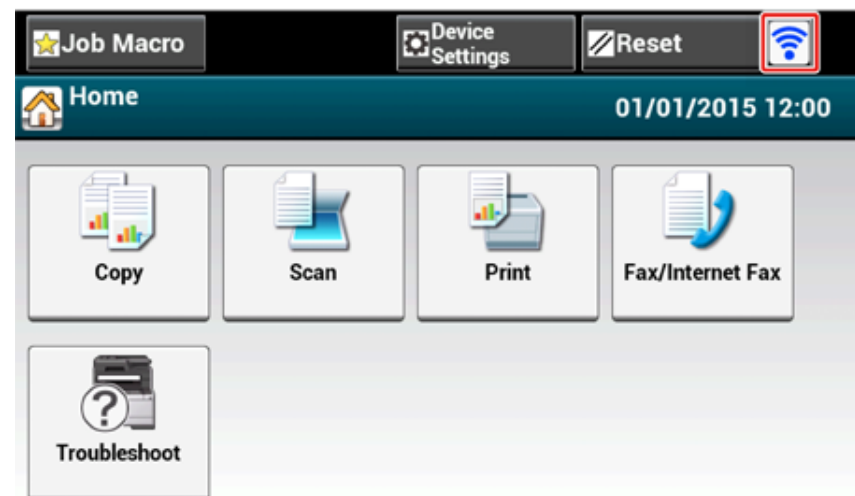

Le signe de l'antenne peut ne pas s'afficher sur certains écrans tels que l'écran supérieur de copie.

Configuration manuelle à partir du volet de l'opérateur pour la connexion

Configurez manuellement les informations sur le point d'accès du réseau local sans fil (SSID, méthode de chiffrement et clé de chiffrement) pour connecter le réseau local sans fil.

- 1** Vérifiez la clé de chiffrement SSID et la sécurité en vous rapportant au manuel d'instructions inclus dans le point d'accès du réseau local sans fil ou autre document et notez les informations.



Si la méthode de chiffrement est WPA-EAP et WPA2-EAP, configurez la page Web de cette machine.

Pour plus d'informations, ouvrez la page Web de cette machine et cliquez sur [Admin Setup] > [Network] > [Wireless Setting] > [Manual Setup].

 [Open the Web Page of This Machine \(Guide des fonctions avancées\)](#)



- UN SSID est également appelé nom de réseau ESSID, ou ESS-ID.
- Une clé de chiffrement est également appelée clé de réseau, clé de sécurité, mot de passe ou clé pré-partagée.

2 Vérifiez que le point d'accès du réseau local sans fil démarrent et fonctionnent correctement.

3 Mettez la machine sous tension.



Si l'écran suivant s'affiche, sélectionnez [Oui], puis procédez à l'étape 6.



4 Appuyez sur [Device Settings (Paramètres périphérique)] sur le panneau tactile.

5 Appuyez sur [Wireless(Infrastructure) Setting (Paramétrage sans fil(infrastructure))].

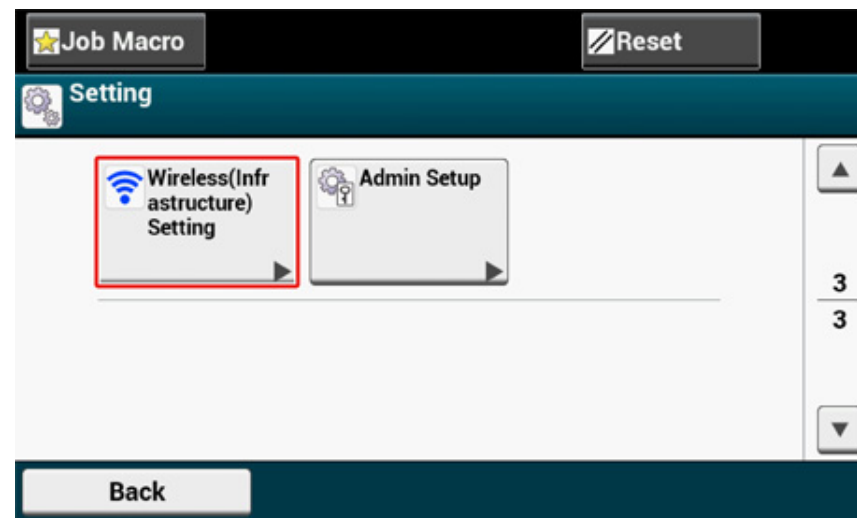

6 Entrez le nom et le mot de passe d'administrateur et appuyez sur [OK (OK)].

Le nom de l'administrateur et le mot de passe par défaut installés en usine sont respectivement "admin" et "999999".

Le message suivant s'affiche pour environ 5 secondes.

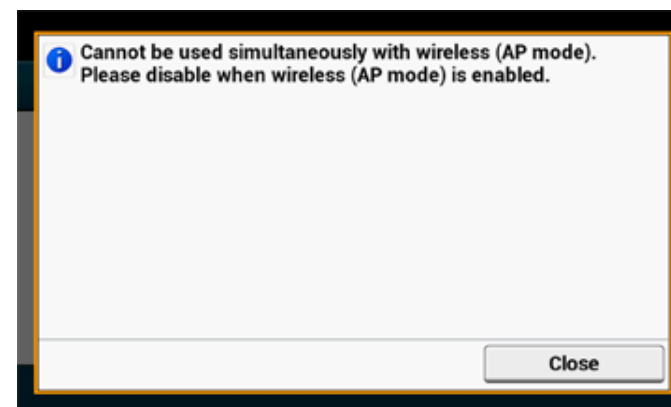

- 7 Appuyez sur [Enable (Activer)].



- 8 Si Votre environnement nécessite de configurer l'adresse IP, etc. manuellement, appuyez sur [Network Setting (Paramètres réseau)]. Si vous n'avez pas besoin de configurer manuellement, allez à l'étape 12.

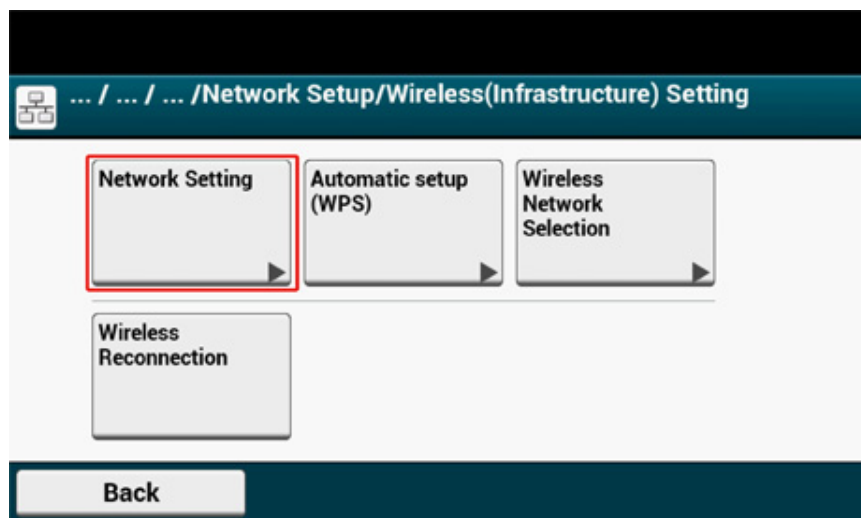

- 9 Appuyez sur [Manual (Manuel)] sur l'écran [Wireless (infrastructure) settings (Paramétrage sans fil(infrastructure))].

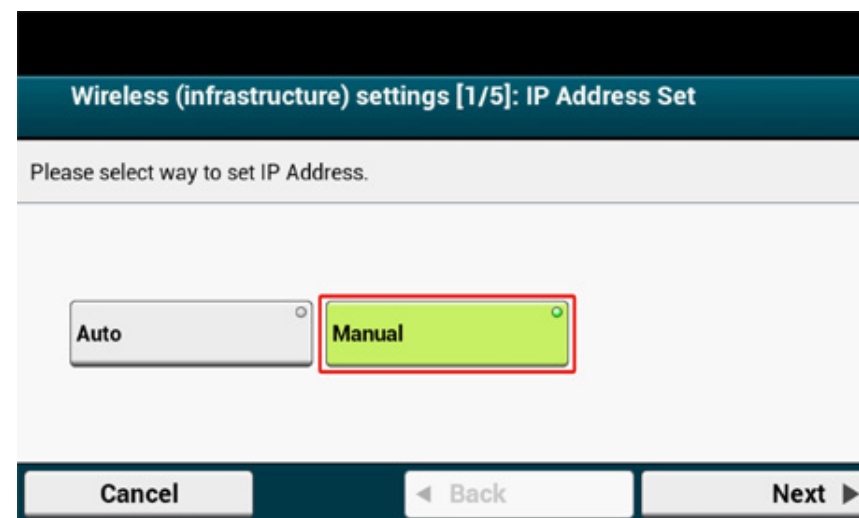

- 10 Suivez les instructions à l'écran pour configurer l'adresse IP, le masque de sous-réseau, la passerelle par défaut et DHCP v6.



Consultez votre fournisseur ou l'administrateur réseau à propos de la valeur de configuration.

- 11 Appuyez sur [Close (Fermer)] lorsque les paramètres sans fil (infrastructure) sont terminés.



L'écran passe automatiquement en quelque temps sans appuyer sur [Close (Fermer)].

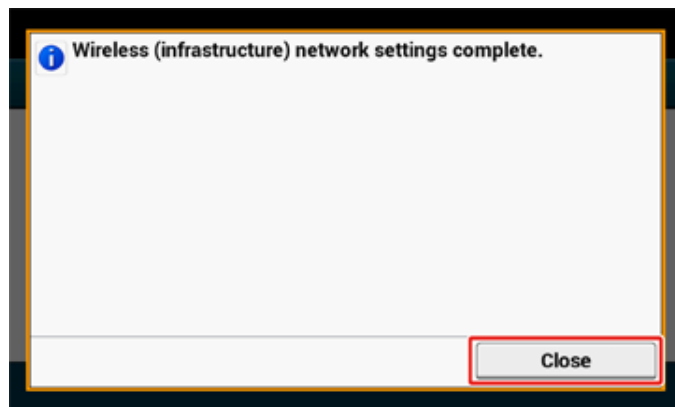

12 Appuyez sur [Choix du réseau sans fil].

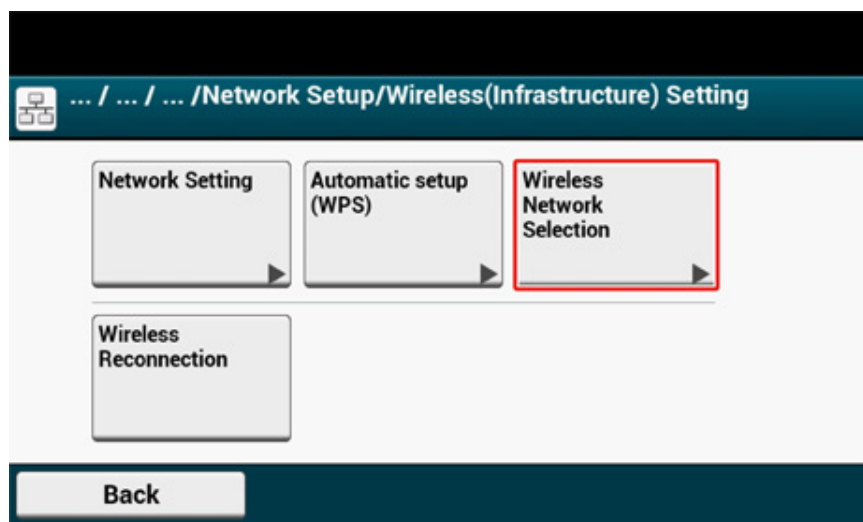

La machine se met à rechercher les points d'accès du réseau local sans fil. Veuillez patienter quelques instants.



13 Appuyez sur [Configuration manuelle].

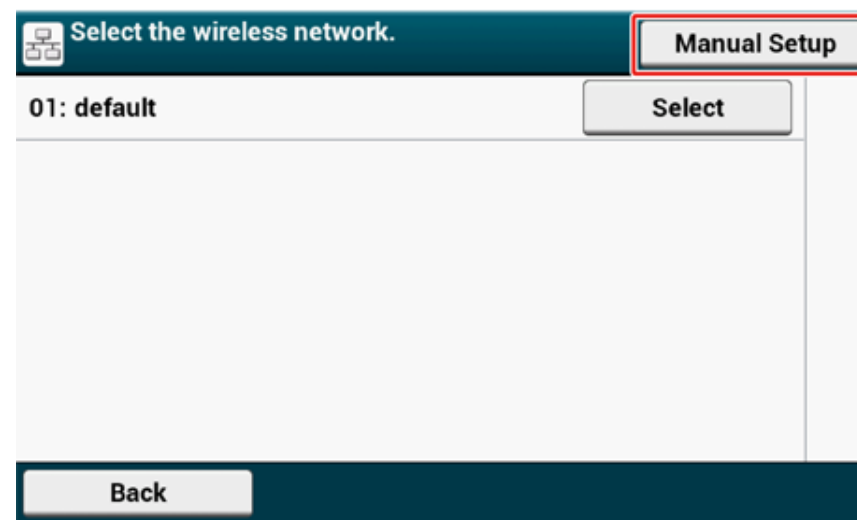

14 Entrez le SSID coché à l'étape 1 et appuyez sur [Next (Suivant)].



Le SSID est sensible à la casse. Entrez correctement le SSID.

- 15 Sélectionnez la méthode de chiffrement cochée à l'étape 1, puis appuyez sur [Next (Suivant)].

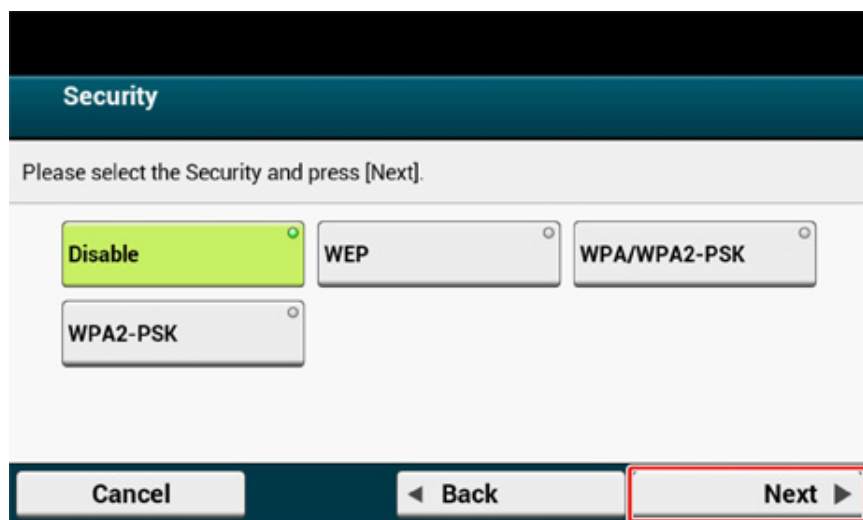

La clé de chiffrement varie en fonction du point d'accès ou de la sécurité du réseau local sans fil.

- 16 La procédure dépend de la méthode de chiffrement sélectionné à l'étape 15.
- Si vous sélectionnez [WPA/WPA2-PSK (WPA/WPA2-PSK)], sélectionnez [TKIP/AES (TKIP/AES)], et appuyez sur [Next (Suivant)]. Entrez la clé pré-partagée par la suite et sélectionnez [Next (Suivant)].
- Si vous sélectionnez [WPA2-PSK (WPA2-PSK)], sélectionnez [AES (AES)], et appuyez sur [Next (Suivant)]. Entrez la clé pré-partagée par la suite et sélectionnez [Next (Suivant)].
- Si vous sélectionnez [WEP (WEP)], entrez la clé WEP, et appuyez sur [Next (Suivant)].

- 17 Si le contenu affiché est le même que celui coché à l'étape 1, appuyez sur [Yes (Oui)].

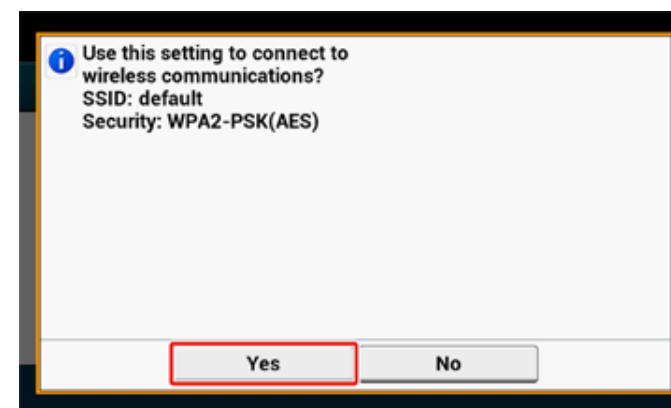

Il faut environ 30 secondes pour que la machine détecte le point d'accès du réseau local sans fil.

Lorsque l'écran indique que la connexion est établie, appuyez sur [Close (Fermer)].
Si l'écran indique la connexion a échoué, appuyez sur [Close (Fermer)] et allez à l'étape 5.

- 18** Si la marque de l'antenne s'affiche dans le coin supérieur droit du panneau tactile, la connexion est correctement établie.

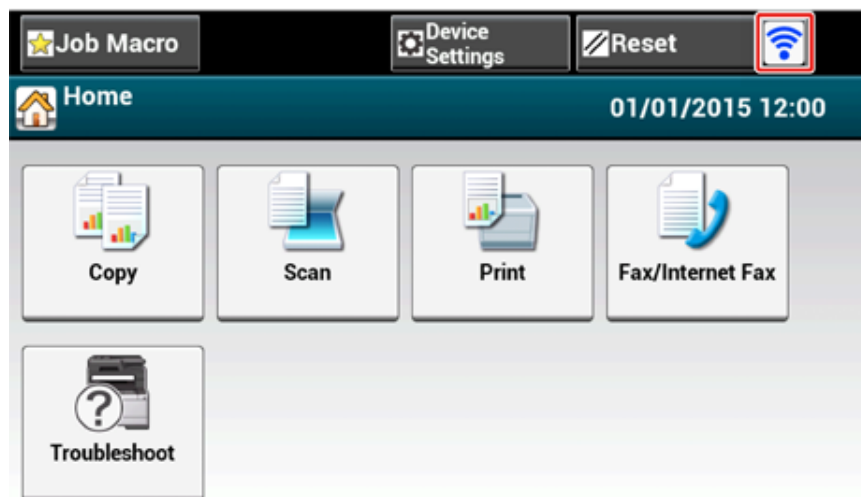

Le signe de l'antenne peut ne pas s'afficher sur certains écrans tels que l'écran supérieur de copie.

• **Si la connexion du réseau local sans fil est instable**

Si la connexion du réseau local sans fil est instable, lisez les avertissements dans "Avant la connexion à un réseau local sans fil", puis changez les positions de la machine et le point d'accès du réseau local sans fil. Si vous ne trouvez pas de solution même après avoir lu les mesures de précaution, rapprochez la machine et le point d'accès du réseau local sans fil.

Connexion à une machine directement

Le réseau local (Mode AP) sans fil connecte directement les périphériques (ordinateurs, tablettes, smartphones, etc.) à la machine sans utiliser un point d'accès du réseau local sans fil.



- S'il y a du métal, de l'aluminium ou un mur en béton renforcé entre la machine et les périphériques sans fil, les connexions peuvent être difficiles à établir.
- Vous pouvez connecter jusqu'à quatre périphériques à la machine via le réseau local sans fil (mode AP). Le cinquième périphérique sera rejeté.

• **Connexion automatique (bouton-poussoir)**

Si vos périphériques sans fil prennent en charge WPS-PBC (bouton-poussoir), vous pouvez connecter au réseau local (Mode AP) sans fil à l'aide du bouton WPS.

• **Config. manuelle**

Si vos périphériques sans fil ne prennent pas en charge WPS-PBC (bouton-poussoir), vous pouvez entrer le [SSID (SSID)] et le [Password (Mot de passe)] de la machine dans vos périphériques sans fil pour établir la connexion au réseau local (Mode AP) sans fil.

Connexion automatique (bouton-poussoir)

Si vos périphériques sans fil prennent en charge WPS-PBC (bouton-poussoir), vous pouvez connecter au réseau local (Mode AP) sans fil à l'aide du bouton WPS.

1 Confirmez la position du bouton WPS sur votre périphérique sans fil en utilisant le manuel joint au périphérique.

2 Mettez la machine sous tension.



Si le message [Do you want to Set-up wireless? (Voulez-vous installer le réseau sans fil ?)] s'affiche, cochez la case [Do not show next time. (Ne plus demander.)] et appuyez sur [No (Non)].

3 Appuyez sur [Device Settings (Paramètres périphérique)] sur le panneau tactile.

4 Appuyez sur [Admin Setup (Installation de l'administrateur)].

- 5 Entrez le nom et le mot de passe d'administrateur et appuyez sur [OK (OK)].
Le nom de l'administrateur et le mot de passe par défaut installés en usine sont respectivement "admin" et "999999".
- 6 Appuyez sur [Network Menu (Menu réseau)].
- 7 Appuyez sur [Network Setup (Config réseau)].
- 8 Appuyez sur [Wireless(AP Mode) Setting (Paramètres (Mode AP) sans fil)].

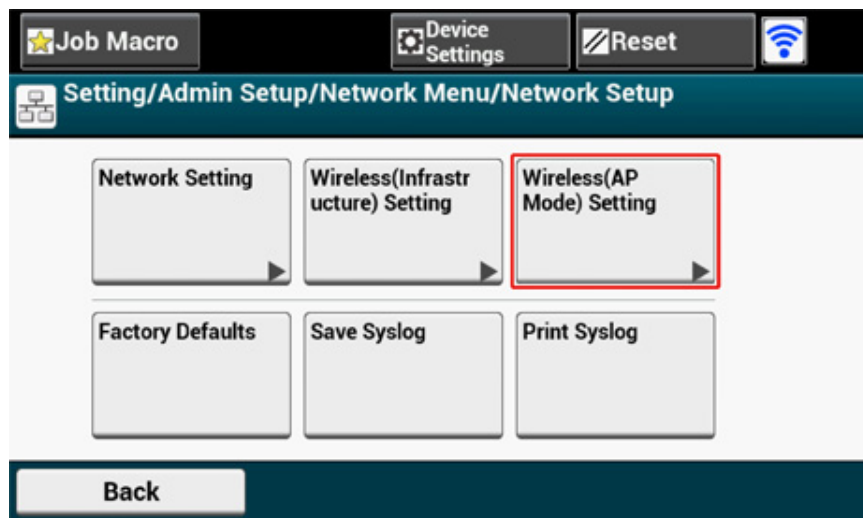

Le message ci-dessous s'affiche pendant environ cinq secondes.

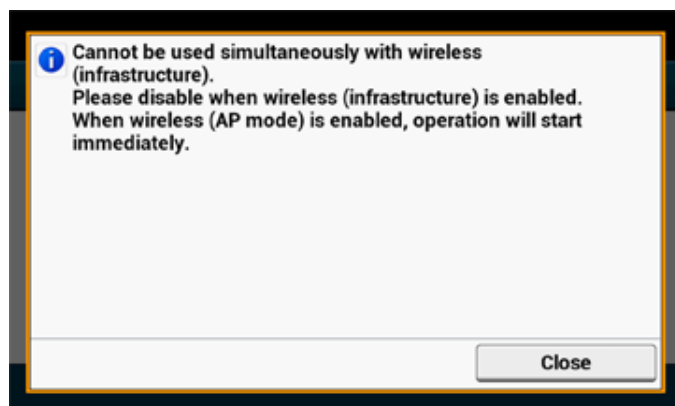

- 9 Appuyez sur [Enable (Activer)].

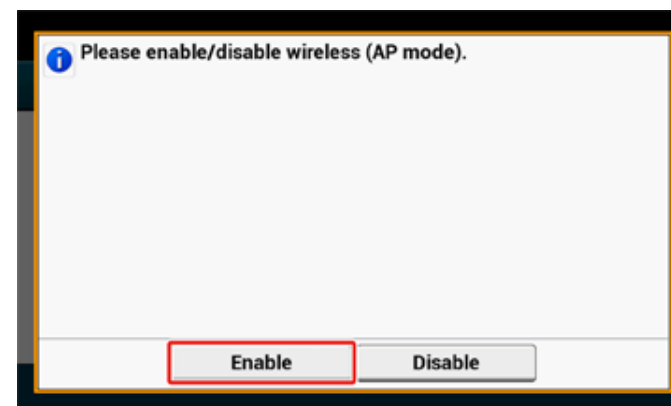

- 10 Appuyez sur [Automatic connection (push-button) (Connexion automatique (bouton-poussoir))].

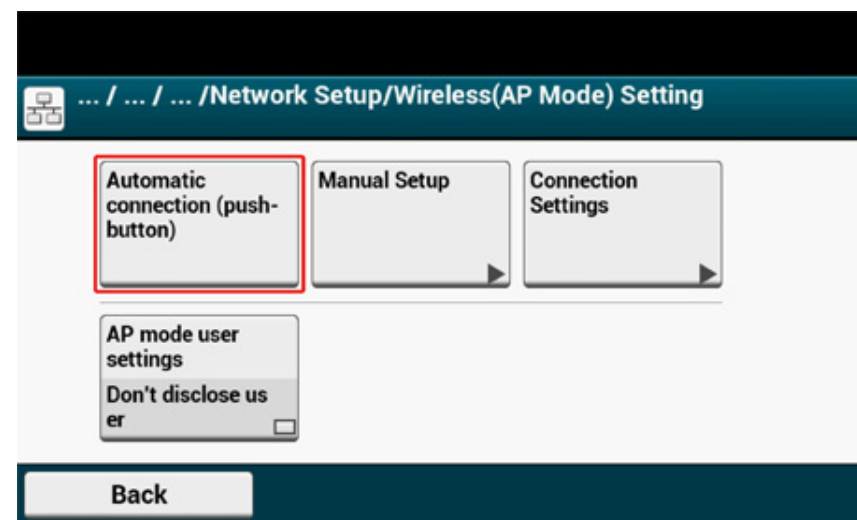

- 11 Appuyez sur [Yes (Oui)].

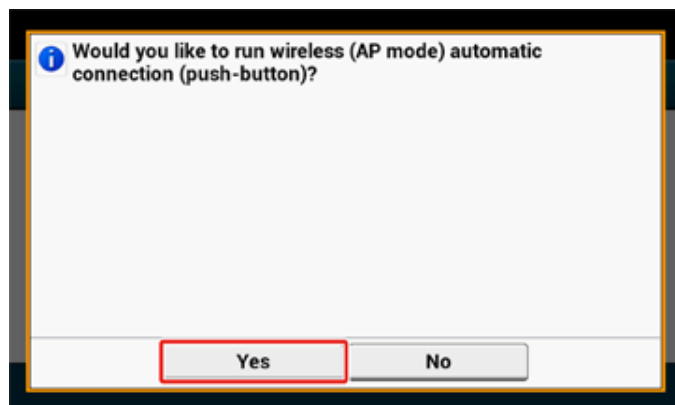

- 12 Démarrez le fonctionnement du (bouton-poussoir) WPS-PBC sur votre périphérique sans fil pour connecter la machine.
Lorsque l'écran suivant s'affiche, la configuration du réseau local sans fil est terminée.

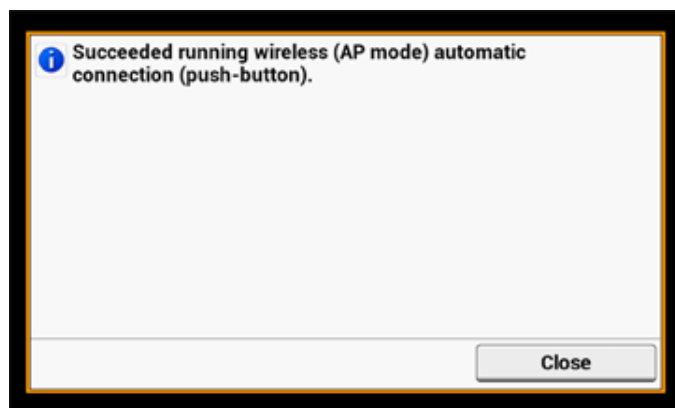

En cas d'échec de connexion, suivez les étapes présentées à la section « Configuration manuelle » pour réessayer.

Configuration manuelle

Si vos périphériques sans fil ne prennent pas en charge WPS-PBC (bouton-poussoir), vous pouvez entrer le [SSID (SSID)] et le [Password (Mot de passe)] de la machine dans vos périphériques sans fil pour établir la connexion au réseau local sans fil.

- 1 Mettez la machine sous tension.



Si le message [Do you want to Set-up wireless? (Voulez-vous installer le réseau sans fil ?)] s'affiche, cochez la case [Do not show next time. (Ne plus demander.)] et appuyez sur [No (Non)].

- 2 Appuyez sur [Device Settings (Paramètres périphérique)] sur le panneau tactile.
- 3 Appuyez sur [Admin Setup (Installation de l'administrateur)] sur le panneau tactile.
- 4 Entrez le nom et le mot de passe d'administrateur et appuyez sur [OK (OK)].
Le nom de l'administrateur et le mot de passe par défaut installés en usine sont respectivement "admin" et "999999".
- 5 Appuyez sur [Network Menu (Menu réseau)].
- 6 Appuyez sur [Network Setup (Config réseau)].
- 7 Appuyez sur [Wireless(AP Mode) Setting (Paramètres (Mode AP) sans fil)].

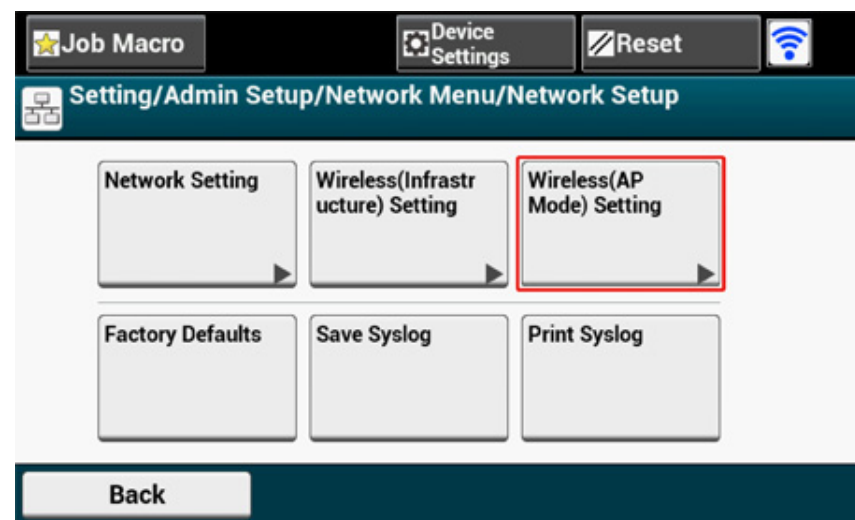

Le message ci-dessous s'affiche pendant environ cinq secondes.

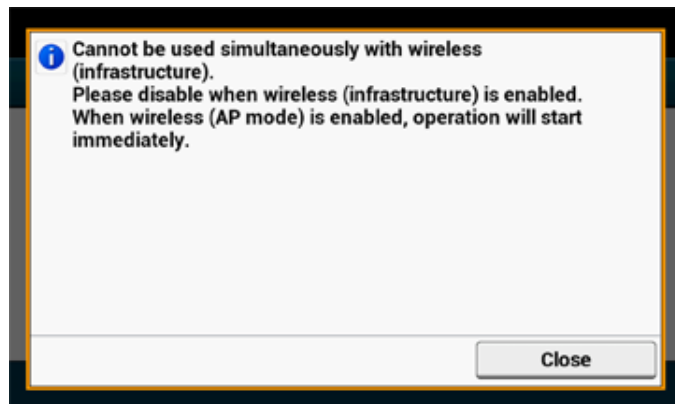

8 Appuyez sur [Enable (Activer)].

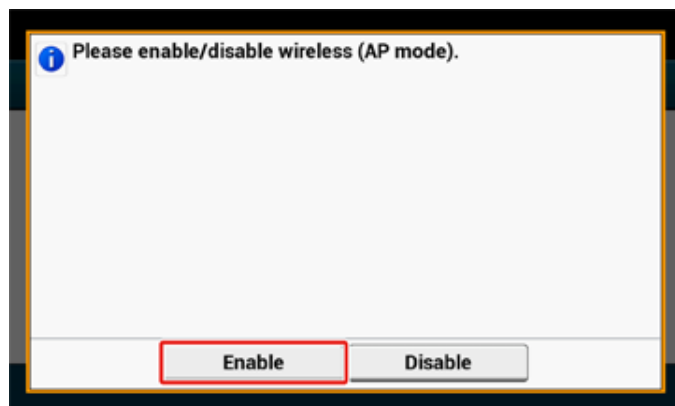

9 Appuyez sur [Manual Setup (Configuration manuelle)].

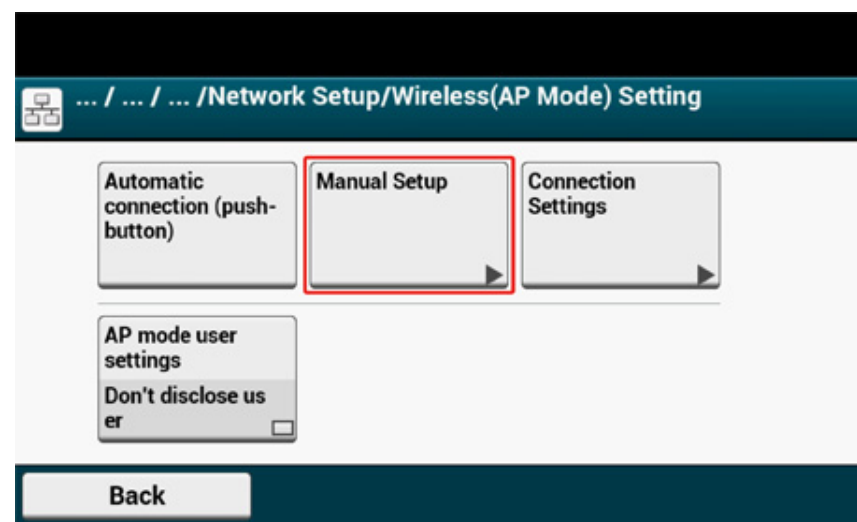

10 Vérifiez le [SSID (SSID)] et le [Password (Mot de passe)] de la machine.

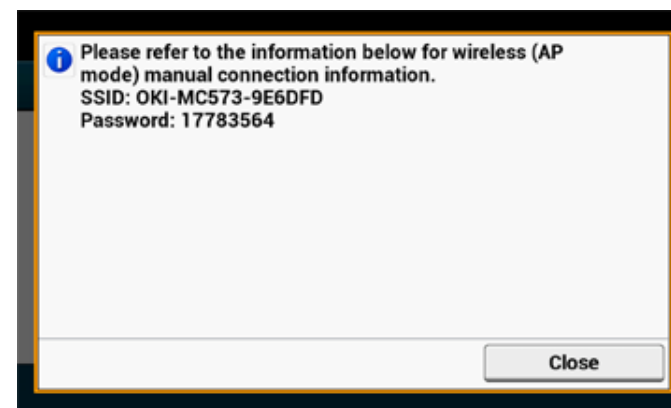

11 Entrez le [SSID (SSID)] et le [Password (Mot de passe)] que vous avez vérifié à l'étape 10 pour connecter la machine et votre périphérique sans fil.

Installer un pilote et un logiciel sur un ordinateur

Installez le pilote d'imprimante, le pilote du scanner, le pilote de fax, etc. à partir du « DVD-ROM du logiciel » sur l'ordinateur.

Un autre logiciel d'utilitaire peut être installé simultanément.

- Pour Windows
- Pour Mac OS X

Pour Windows

Connectez la machine et l'ordinateur via un réseau ou un câble USB et démarrez l'installation.



Vérifiez l'état de cette machine avant l'installation.

- Cette machine est allumée.
- Pour la connexion réseau, cette machine est connectée au réseau via un câble du réseau local sans fil et les informations requises telles que l'adresse IP sont déjà configurées.

- 1 Insérez le « DVD-ROM de logiciel » inclus dans l'ordinateur.
- 2 Lorsque [Auto Play (Lecture auto)] s'affiche, cliquez sur [Run setup.exe (Exécuter setup.exe)].

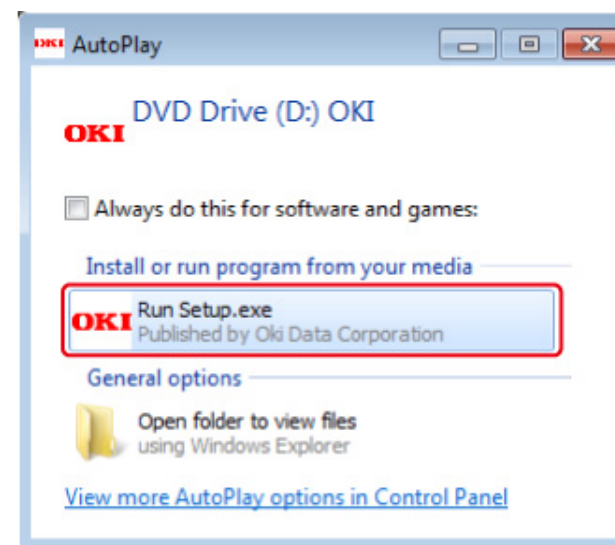

Si la boîte de dialogue [User Account Control (Contrôle du compte de l'utilisateur)] s'affiche, cliquez sur [Yes (Oui)].

- 3 Sélectionnez une langue dans la liste déroulante.
- 4 Lisez l'accord de licence, puis cliquez sur [Accept (Accepter)].

- 5 Lisez [Environment advice (Conseils sur l'environnement)], puis cliquez sur [Next (Suivant)].
- 6 Sélectionnez [Network (Réseau)] ou [USB connection (Connexion USB)] selon la méthode de connexion de la machine et l'ordinateur, puis cliquez sur [Next (Suivant)].
- Si la boîte de dialogue [Windows Security Alert (Alerte de sécurité Windows)] s'affiche, cliquez sur [Allow access (Autoriser l'accès)].
- 7 Sélectionnez le nom du modèle de la machine, puis cliquez sur [Next (Suivant)].

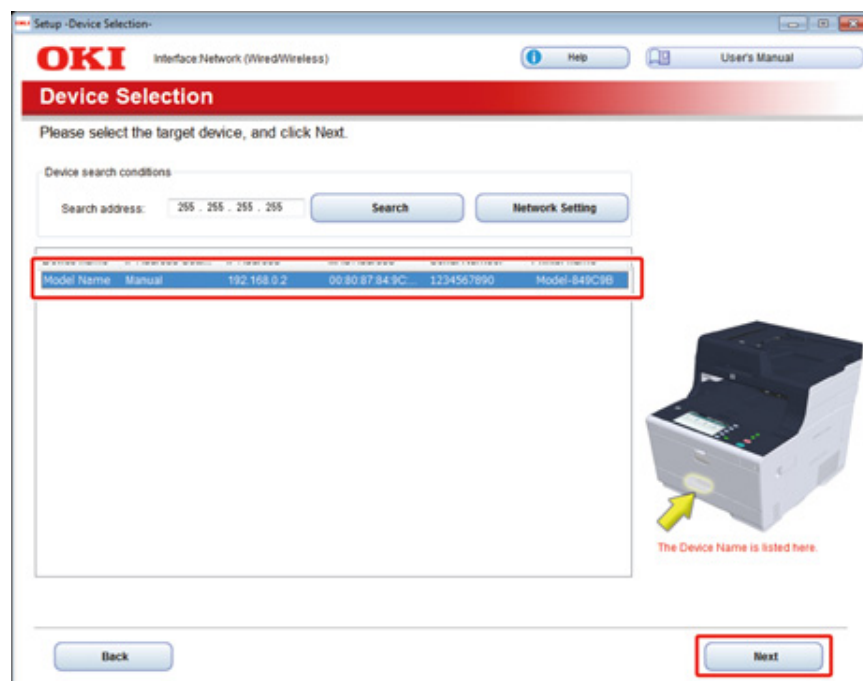

- 8 Cliquez sur [Install Optional Software (Installer le logiciel optionnel)].

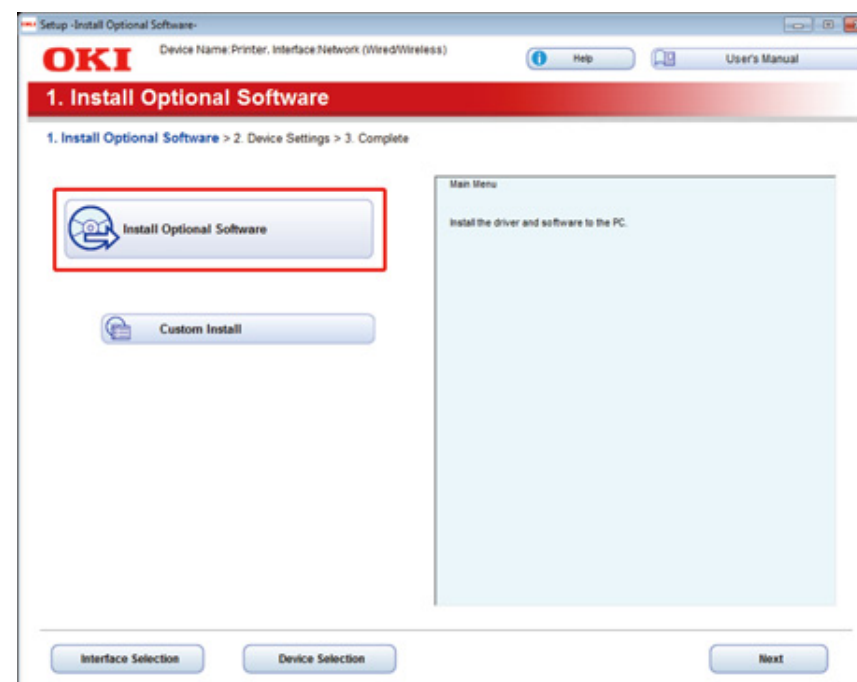

L'installation démarre.



Le logiciel suivant est installé.

- Le pilote d'imprimante PCL6 (Y compris l'extension du réseau et l'utilitaire Color Swatch)
- Pilote de scanner
- ActKey
- FAQ

Installez d'autres logiciels à partir de la fonction Installation personnalisée.

 Installation du logiciel (Guide des fonctions avancées)

- 9 Assurez-vous que le logiciel est bien installé, puis cliquez sur [Printing Test (Test d'impression)].
- Sélectionnez l'imprimante pour le test d'impression test et cliquez sur [Printing Test (Test d'impression)].
- Assurez-vous que le test d'impression a réussi, puis cliquez sur [OK (OK)].

10 Cliquez sur [Complete (Terminé)].

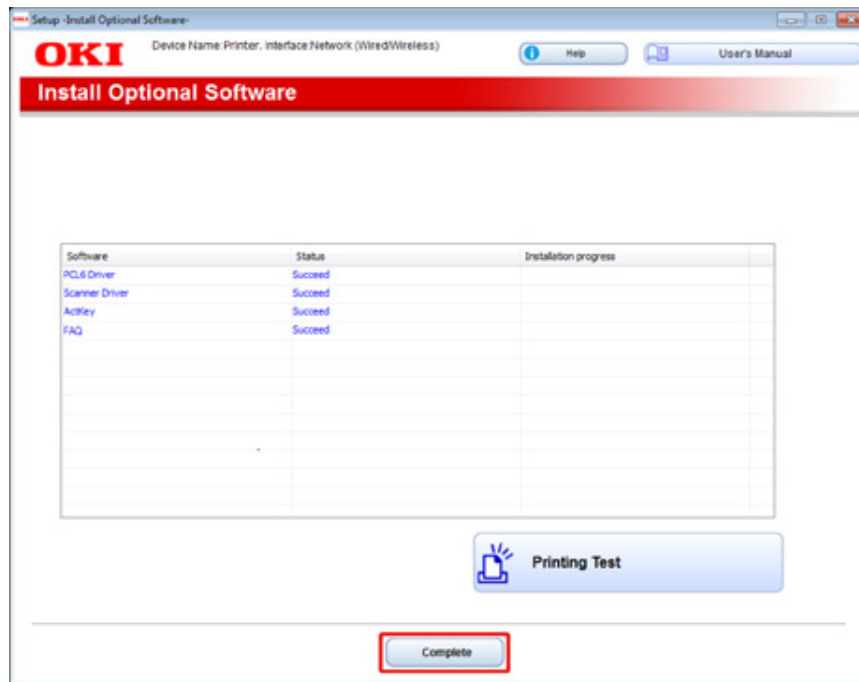

11 Cliquez sur [Next (Suivant)].

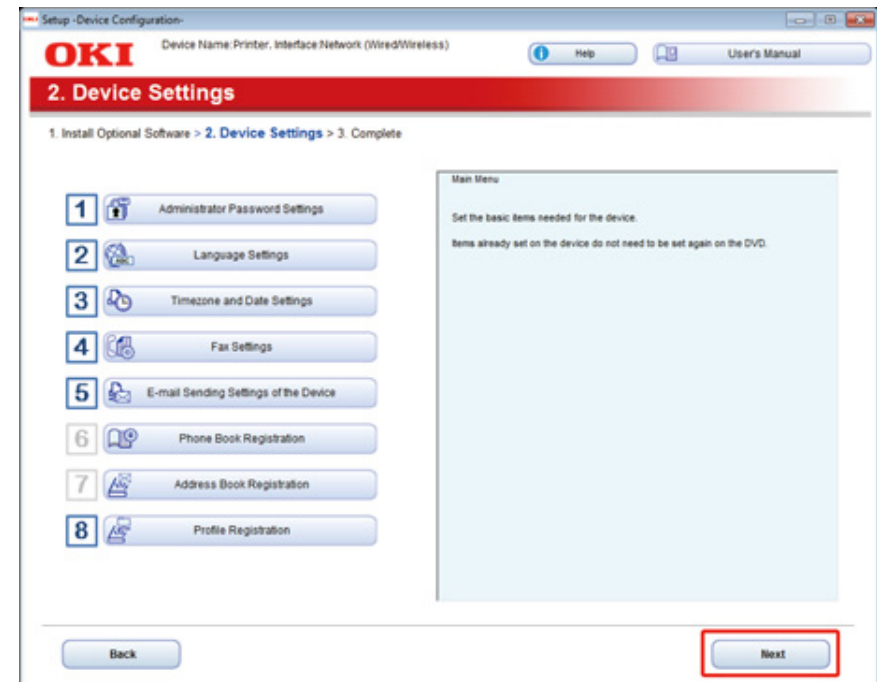

Si la boîte de dialogue suivante s'affiche, cliquez sur [Yes (Oui)].

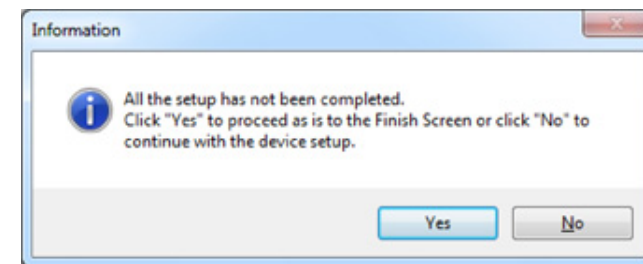

12 Cliquez sur [Exit (Quitter)].

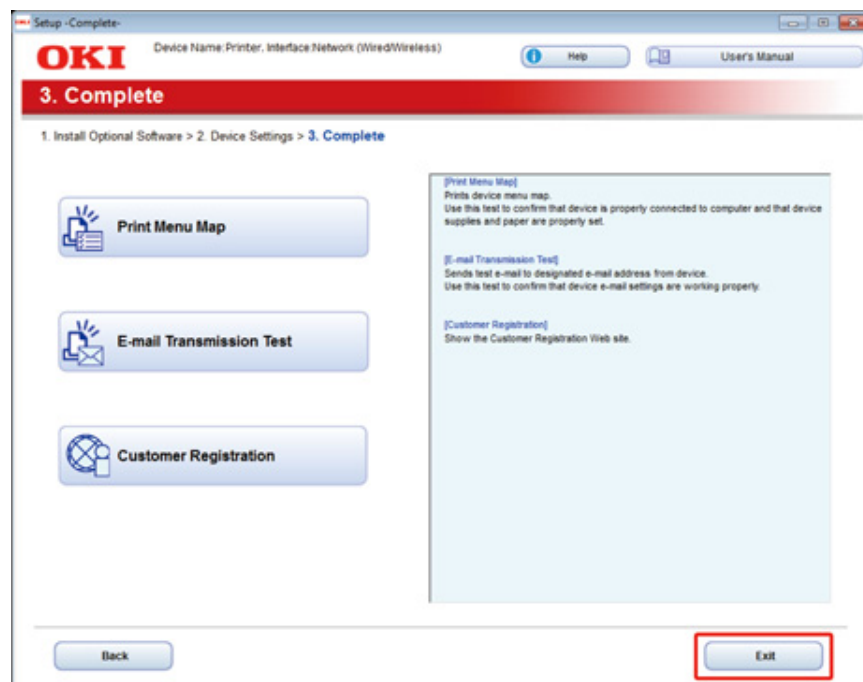

Pour Mac OS X

Cette section décrit comment installer le pilote d'imprimante PS et le pilote du scanner.

Pour l'installation des utilitaires, voir ce qui suit.

 Installation du logiciel (Guide des fonctions avancées)

• Installez le pilote du scanner Mac OS X.

- 1 Assurez-vous que la machine et un ordinateur sont connectés et que la machine est allumée, puis insérez le « DVD-ROM de logiciel » inclus dans l'ordinateur.
- 2 Double-cliquez sur l'icône [OKI] sur le bureau.
- 3 [Drivers (Pilotes)] > [Scanner (Scanneur)] > Double-cliquez sur [Installer for OSX (Installateur pour OSX)].
- 4 Cliquez sur [Continue (Continuer)].

- 5 Vérifiez que le contenu est affiché, puis cliquez sur [Continue (Continuer)].

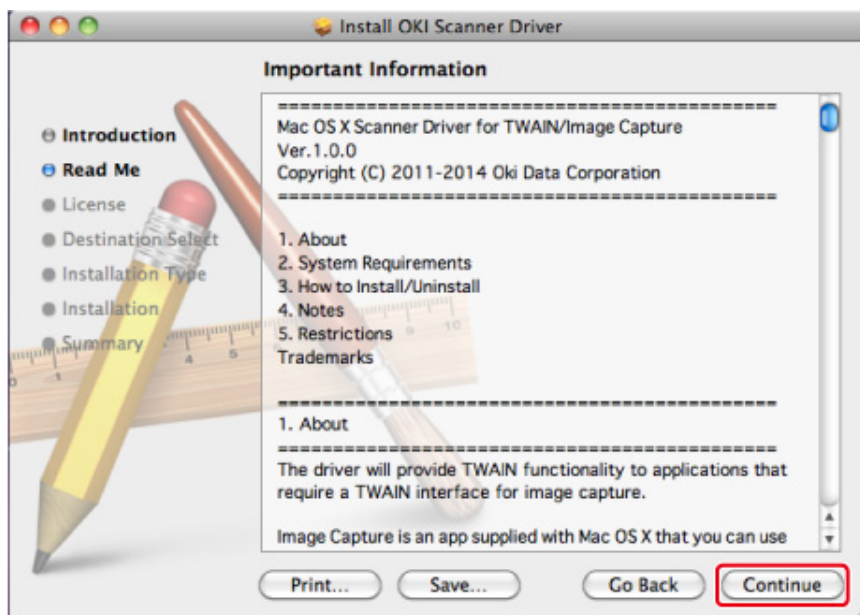

- 6 Lisez l'accord de licence, puis cliquez sur [Continue (Continuer)].

- 7 Cliquez sur [Agree (Accepter)].

- 8 Cliquez sur [Install (Installer)].

Pour changer le lieu d'installation du pilote, cliquez sur [Change Install Location (Changer le lieu d'installation)].

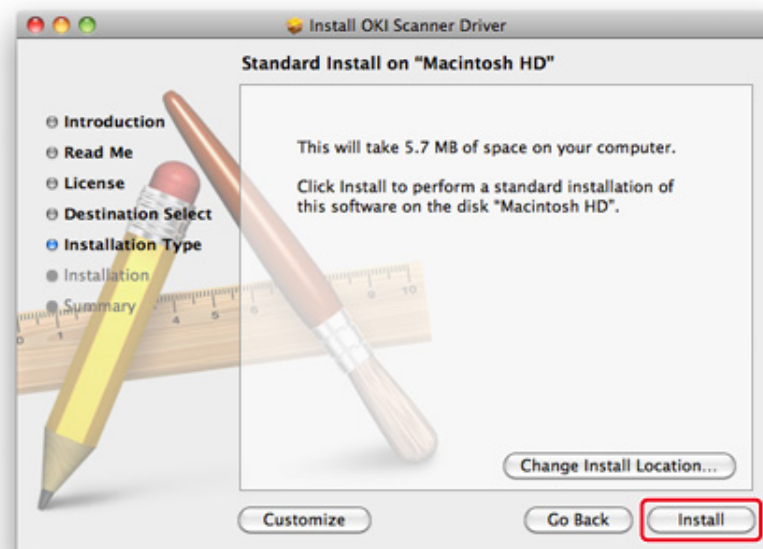

- 9 Entrez le nom et le mot de passe de l'administrateur et cliquez sur [Install Software (Installer le logiciel)].

- 10 Cliquez sur [Continue Installation (Continuer l'installation)].

- 11 Cliquez sur [Restart (Redémarrer)].

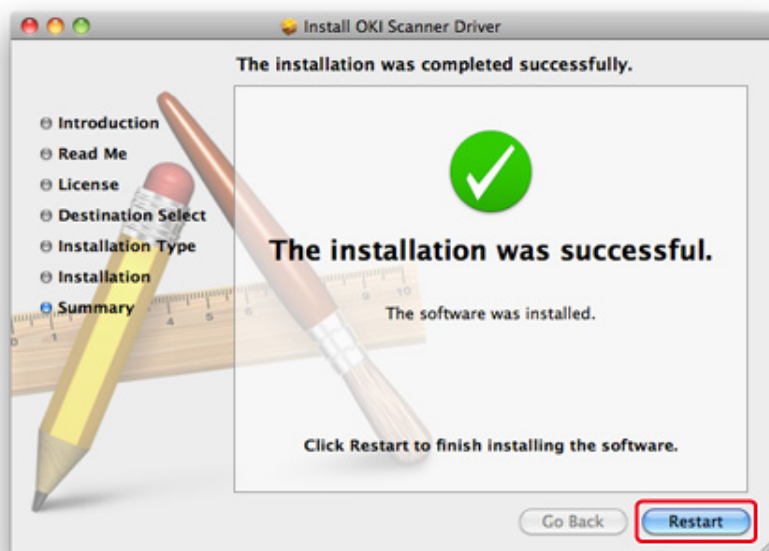

• **Installez le pilote d'imprimante Mac OS X PS.**

Lorsque l'installation est terminée, imprimez la page test à l'étape 15.

- 1 Assurez-vous que la machine et un ordinateur sont connectés et que la machine est allumée.
- 2 Insérez le « DVD-ROM de logiciel » dans l'ordinateur.
- 3 Double-cliquez sur l'icône [OKI] sur le bureau.
- 4 [Drivers (Pilotes)] > [PS (PS)] > Double-cliquez sur [Install for OSX (Installateur pour OSX)].
- 5 Entrez le nom d'administrateur, puis cliquez sur [OK (OK)].
Suivez les instructions à l'écran pour terminer l'installation.

- 6 Sélectionnez [System Preferences (Préférences du système)] dans le menu Apple.

- 7 Cliquez sur [Printers & Scanners (Imprimantes & Scanneurs)].

- 8 Cliquez sur [+].

Sélectionnez [Add Printer or Scanner... (Ajouter une imprimante ou un scanner...)] lorsque le menu est affiché.

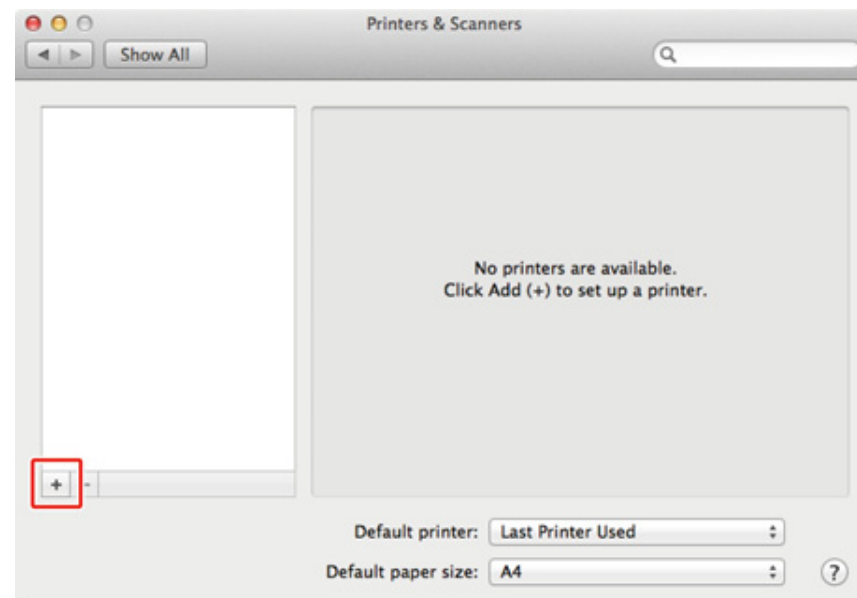

- 9 Cliquez sur [Default (Défaut)].

- 10 Sélectionnez la machine, puis assurez-vous que [OKI MC573 PS (OKI MC573 PS)] est affiché pour [Use (Utiliser)].

Types de nom	Affiché dans la connexion	Liste des méthodes
Réseau	OKI-MC573 (6 derniers chiffres de l'adresse MAC)	Bonjour
USB	OKI DATA CORP MC573	USB



Pour changer le nom, entrez un nouveau nom dans [Name: (Nom :)].

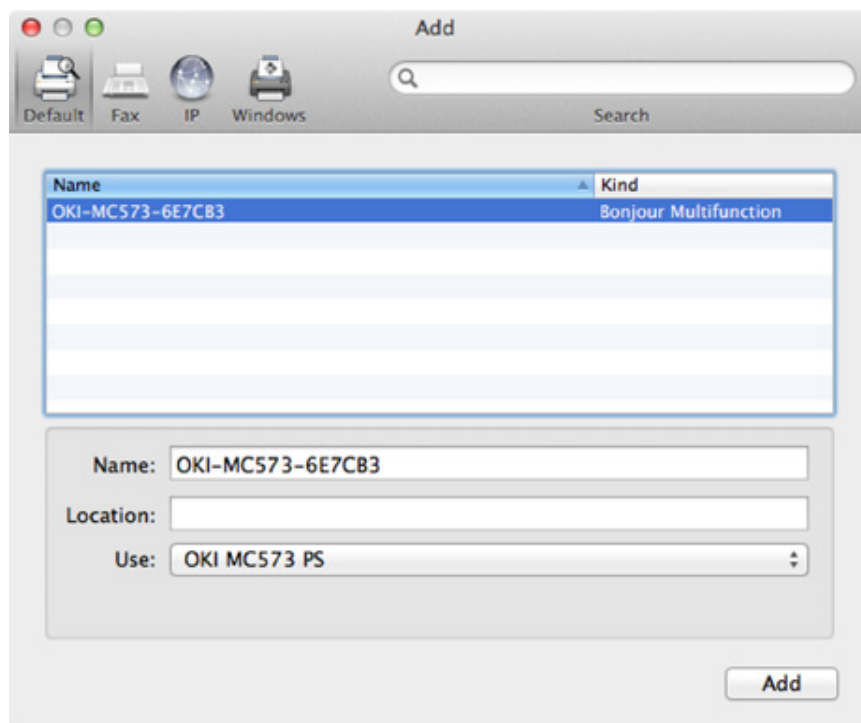

11 Cliquez sur [Add (Ajouter)].

12 Si [Installable options (Options installables)] s'affiche, cliquez sur [Continue (Continuer)].

13 Assurez-vous que la machine est ajoutée à [Printers (Imprimantes)] et que [OKI MC573 PS (OKI MC573 PS)] est affiché pour [Kind (Nature)].

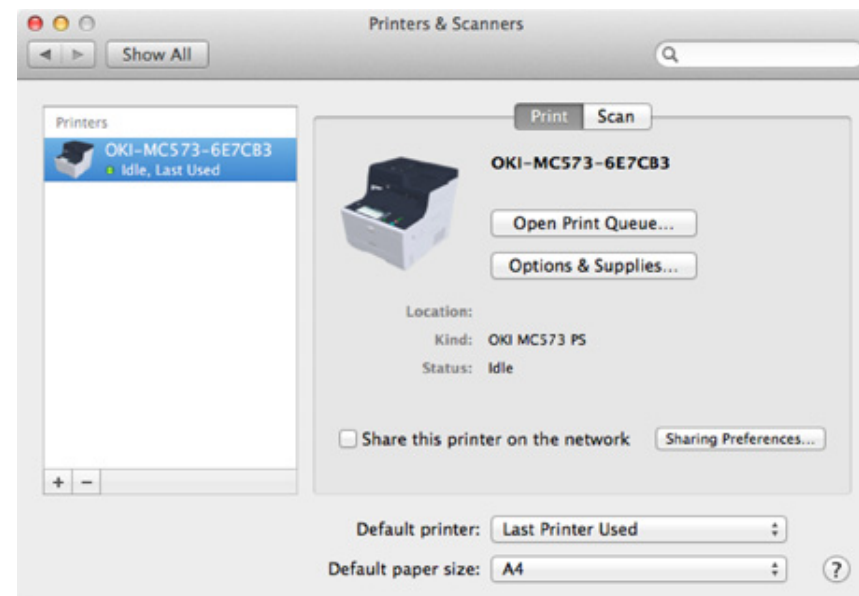

Si [OKI MC573 PS (OKI MC573 PS)] n'est pas affiché pour [Kind (Nature)] correctement, cliquez sur [- (-)], supprimez la machine dans [Printers (Imprimantes)], puis recommencez les étapes 8 à 12.

14 Cliquez sur [Open Print Queue... (Ouvrir la queue d'impression...)].

15 Sélectionnez [Print Test Page (Imprimer la page des tests)] à partir du menu [Printer (Imprimante)].

3

Opérations de base

Nom des composants

Opérations de base sur le volet de l'opérateur

Allumer et éteindre la machine

Chargement du papier

Chargement d'un document

Cette section décrit les opérations de base de cette machine.

Nom des composants

La rubrique décrit le nom de chaque composant.

- Vue avant
- Vue arrière
- A l'intérieur de la machine

Vue avant

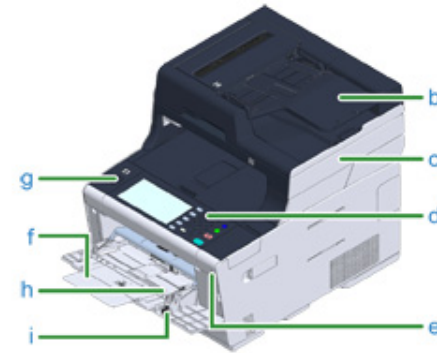

Symbole	Nom
a	Chargeur automatique de document (ADF)
b	Bac à document
c	Scanneur
d	Panneau de commande 🔗 Opérations de base sur le volet de l'opérateur
e	Port USB
f	Bac MF (Bac multifonction)
g	Bouton Ouvrir
h	Support de papier
i	Lever d'enveloppe (Utiliser cet élément pour l'impression sur enveloppe. Pour plus de détails, reportez-vous au Manuel avancé.)



Symbole	Nom
j	Vitre pour documents
k	Couvercle de la vitre à document
l	Couvercle du module du réseau local sans fil

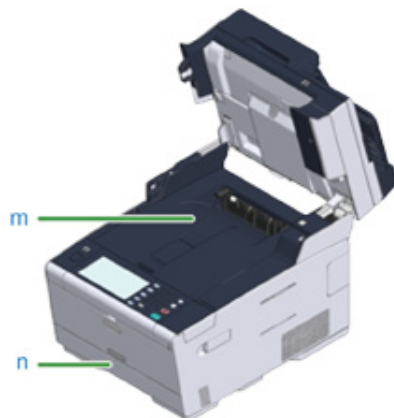

Symbole	Nom
m	Bac de sortie
n	Bac 1

Vue arrière

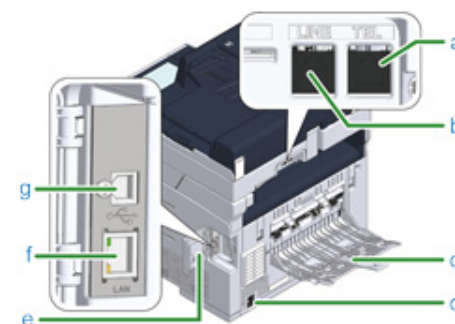

Symbole	Nom
a	Connecteur téléphonique (pour connecter un téléphone externe)
b	Connecteur de ligne
c	Bac de sortie arrière
d	Connecteur d'alimentation
e	Couvercle du connecteur d'interface
f	Connecteur de l'interface de réseau
g	Connecteur de l'interface USB

A l'intérieur de la machine

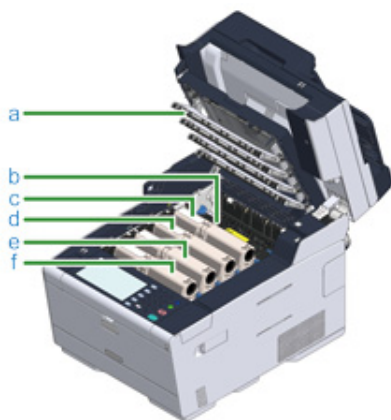

Symbole	Nom
a	Tête DEL
b	Four
c	Cartouche de toner / Tambour (J : jaune)
d	Cartouche de toner / Tambour image (M: magenta)
e	Cartouche de toner / Tambour (C : cyan)
f	Cartouche de toner / Tambour image (N: noir)

Opérations de base sur le volet de l'opérateur

Cette section décrit le panneau de commande de la machine.

- Noms et fonctions
- Nom et fonctions sur le panneau tactile
- Réglage de l'angle du volet de l'opérateur
- Saisie des caractères

Noms et fonctions

Cette section indique les noms et les fonctions des composants du volet de l'opérateur.

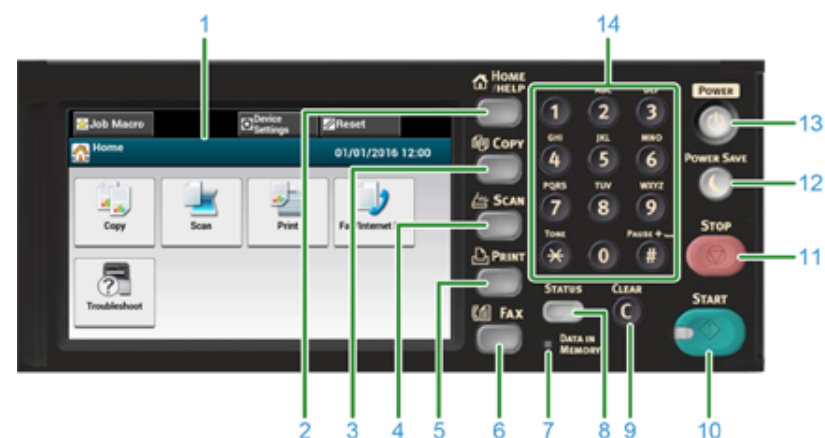

N°	Nom	Fonction
1	Panneau tactile	Vous permet de sélectionner ou de choisir un élément en appuyant sur l'icône affichée.
2	Bouton ACCUEIL/AIDE	Affiche l'écran d'accueil.
3	Bouton COPIER	Affiche l'écran de la fonction Copier.
4	Bouton NUMÉRISER	Affiche l'écran de la fonction Numériser.
5	Bouton IMPRIMER	Affiche l'écran de la fonction d'impression.
6	Bouton FAX	Affiche l'écran de la fonction Fax.
7	Indicateur de DONNÉES EN MÉMOIRE	S'allume lorsque des données sont en mémoire.
8	Bouton ÉTAT	Affiche l'écran du menu d'état. Clignote/s'éclaire s'il y a une erreur. Vous pouvez vérifier la quantité restante de consommables et l'état de communication par fax.
9	Bouton EFFACER	Effacer la valeur saisie.
10	Bouton DÉMARRER	Démarré la copie, la numérisation, la télécopie ou l'impression depuis une mémoire USB.
11	Bouton ARRÊTER	Annule la copie, les transmissions de fax ou autres tâches.
12	Bouton ÉCONOMIE D'ÉNERGIE	Accède au mode d'économie d'énergie ou le quitte. En mode Économie d'énergie, s'allume en vert; en mode veille, elle clignote en vert (toutes les 3 secondes); en mode Veille profonde, elle clignote en vert (toutes les 6 secondes).
13	Bouton ALIMENTATION	Met cette machine sous ou hors tension.
14	Clavier numérique	Entre les numéros et les symboles.



- Lors du réglage de l'angle du volet de l'opérateur, prenez soin de ne pas introduire vos mains entre la machine et le volet de l'opérateur. Risque de blessure.
- N'appuyez pas fortement sur le panneau tactile et ne le poussez pas avec un objet pointu. Cela pourrait l'endommager et entraîner un dysfonctionnement.

Nom et fonctions sur le panneau tactile



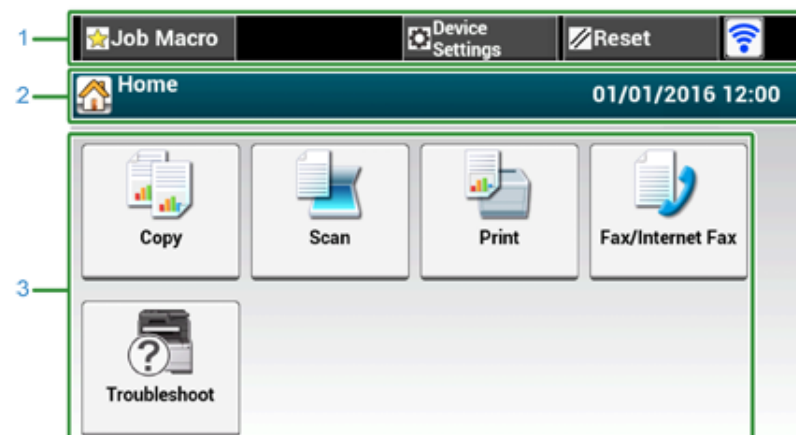

Lorsque cette machine s'allume, l'écran d'accueil s'affiche sur le panneau tactile.

• Écran d'accueil



L'image à l'écran affiche les réglages d'usine par défaut. L'écran qui apparaît lorsque la machine est allumée et prête à être utilisée peut être changé de [Device Settings (Paramètres périphérique)] > [Admin Setup (Installation Administrateur)] > [Manage Unit (Gestion de l'unité)] > [Default Mode (Mode par défaut)] sur le panneau tactile.

	Élément	Description
1	Zone du bouton immobile	<p>Affiche les boutons qui apparaissent sur l'écran à tout moment.</p> <p>Affiche les éléments suivants.</p> <ul style="list-style-type: none"> • [MACRO DE TÂCHE] • [Paramètres de fonction] • [Paramètres du périphérique] • [REINITIALISER] • [Déconnexion] • signe de l'antenne : s'affiche lorsque le réseau local sans fil est activé. • [?] <p>Seuls les boutons disponibles s'affichent sur le menu sélectionné.</p>
2	Zone du guide de fonctionnement et du titre	Affiche le titre de l'écran en cours et fournit un guide destiné aux éventuelles opérations.

Élément	Description
3	Zone principale
	Appuyez pour utiliser les fonctions de copie.
	Appuyez pour utiliser les fonctions de numérisation.
	Appuyez pour utiliser les fonctions d'impression.
	Appuyez pour utiliser les fonctions de télécopie.
	Les étapes et les fonctions suivantes sont affichées. <ul style="list-style-type: none"> • Changement des consommables et entretien (Cartouches de toner, tambours d'image, courroies, unités de fusion) • Maintenance et entretien de l'unité (Rouleaux d'alimentation, tête LED, tête de scanner)

• **Mode d'affichage de l'écran de chaque fonction**

Les descriptions suivantes utilisent la touche [Basique] de la fonction de copie à titre d'exemple.

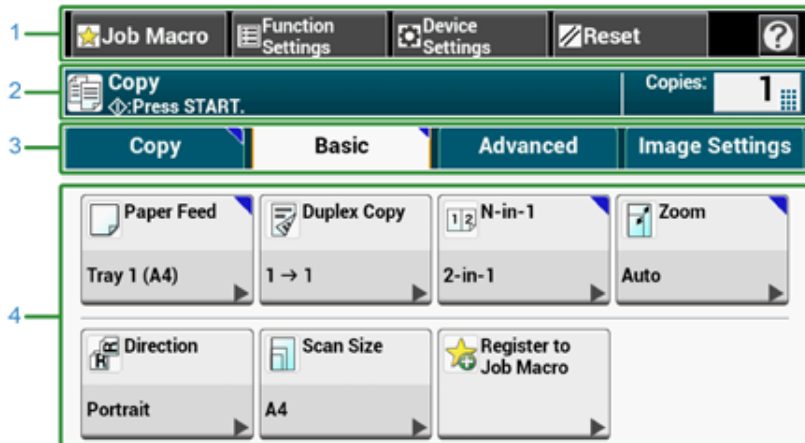





Élément	Description
1	Zone du bouton immobile
	Affiche les boutons qui apparaissent sur l'écran à tout moment. Seuls les boutons disponibles s'affichent sur le menu sélectionné.

Élément	Description
2	Zone du guide de fonctionnement et du titre
3	Étiquettes des onglets
4	Zone principale



Vous pouvez entrer une valeur dans le champ avec  affiché en utilisant le clavier numérique.



-  Descriptions des écrans pour la copie
-  Descriptions des écrans pour la numérisation
-  Noms et fonctions des éléments d'écran pour l'impression
-  Noms et fonctions des éléments d'écran pour le Fax

Réglage de l'angle du volet de l'opérateur

Le panneau de commande peut être incliné pour améliorer la visibilité.

- 1 Tenez le haut centre du panneau de commande et tirez-le vers l'avant.



Pour réinstaller le panneau de commande dans sa position initiale, tirez le panneau de commande jusqu'à ce qu'il s'arrête et poussez lentement.

Saisie des caractères

- Saisie à l'aide du panneau tactile
- Saisie à l'aide du clavier numérique

Saisie à l'aide du panneau tactile

Lorsque vous saisissez des caractères pendant la modification d'un élément, l'écran de saisie suivant s'affiche.

Vous pouvez saisir des majuscules et des minuscules, des numéros et des symboles.

• A propos de l'écran de saisie

Le nombre de boutons dans l'écran d'entrée diffère selon la saisie.

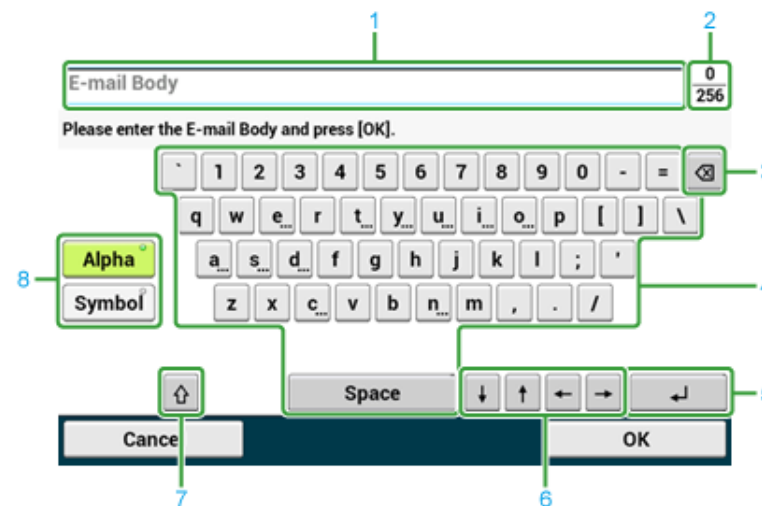

	Élément	Description
1	Champ de saisie de texte	Affiche les caractères saisis.
2	Le nombre de caractères saisis/ le nombre maximum de caractères qui peut être saisi	Indique le nombre maximum de caractères à saisir et le nombre de caractères saisi.
3	Bouton Retour arrière	Efface un caractère situé juste avant le curseur.
4	Panneau de caractères	Saisie les caractères. Le type de caractère varie selon le mode de saisie.

	Élément	Description
5	Bouton Retourner	Insère un saut de ligne. Ce bouton s'affiche lorsque vous entrez un texte de courriel.
6	Bouton gauche/bouton droit/bouton haut/bouton bas	Déplace le curseur à gauche, à droite, en haut ou en bas.
7	Touche de verrouillage	Permet de saisir la majuscule ou la minuscule.
8	Bouton du mode d'entrée	Permet de changer le mode de saisie (type de caractère) pour saisir le texte.



Le clavier QWERTY configuré par défaut peut être changé par le clavier AZERTY. Pour changer le clavier AZERTY, sélectionnez [Manage Unit (Gestion)] > [Keyboard Layout (Disposition du clavier)] > [AZERTY (AZERTY)] sur le panneau tactile.

• Saisie de caractères

- 1 Appuyez sur le panneau tactile.
- 2 Lorsque la saisie est terminée, appuyez sur [OK] ou sur [Suivant].



Pour entrer un signe diacritique, appuyez et maintenez un bouton de caractère avec [...] indiqué. Lorsqu'un signe diacritique apparaît, appuyez sur le caractère à entrer.

L'écran suivant affiche une image lorsque vous appuyez sur le bouton "a".



• Changer le mode de saisie (Nombres ↔ caractères alphabétiques)

- 1 Appuyez sur [Alpha] ou [Symbol].





[RU] peut s'afficher s'il s'agit du russe, et [EL] s'il s'agit du grec. Pour les autres langues, seuls [Alpha] et [Symbole] peuvent s'afficher.

• Changer le mode de saisie (Majuscule ↔ Minuscule)





- 1 Appuyez le bouton pour saisir les majuscules et les minuscules.

• Supprimer un caractère saisi

- 1 Utilisez le bouton  (retour arrière) sur le panneau de commande ou le bouton  (EFFACER) sur le panneau de commande.

Le caractère placé avant le curseur (|) est supprimé.



Pour supprimer un caractère saisi, déplacez le curseur à droite du caractère. Pour déplacer le curseur, appuyez sur , , , ou .

Saisie à l'aide du clavier numérique



Vous pouvez entrer les numéros étiquetés sur chaque touche.



Il est impossible de saisir l'alphabet.

Veillez saisir l'alphabet avec l'écran tactile.

- **Supprimer un caractère saisi**

Pour supprimer le caractère à gauche du curseur, appuyez sur le bouton **C** (EFFACER).

Pour effacer les caractères saisis en une rangée, appuyez et maintenez le bouton **C** (EFFACER).



Allumer et éteindre la machine

Cette section décrit comment mettre en marche et arrêter la machine.

- Allumer la machine
- Éteindre la machine

Allumer la machine

- 1 Vérifiez qu'aucun document n'est placé sur la vitre pour documents ou l'ADF et le couvercle de ce dernier est fermé.
- 2 Appuyez sur le commutateur d'alimentation pendant environ une seconde.



Lorsque la machine est allumée, le voyant DEL de l'interrupteur s'éclaire.



3 L'écran d'accueil s'affiche lorsque la machine est prête.

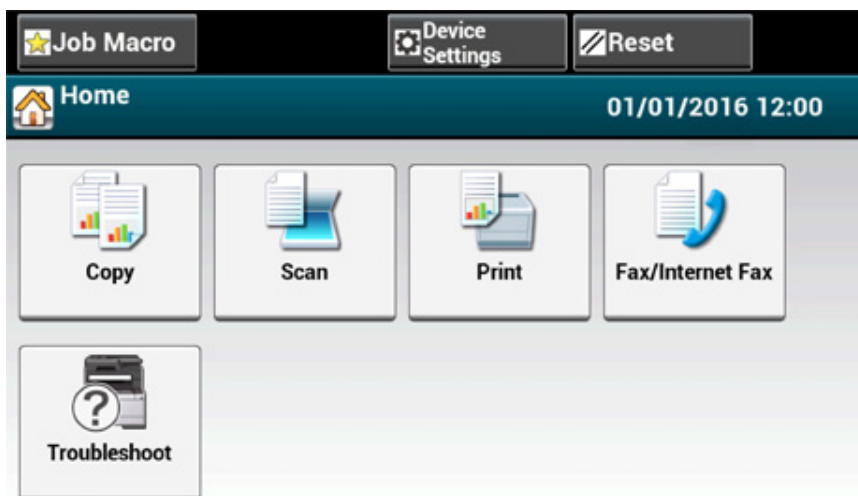

Éteindre la machine



- Vérifiez que la machine ne reçoit pas de données avant l'arrêt.
- Appuyez et maintenez l'interrupteur pendant 5 secondes ou plus pour forcer l'arrêt de la machine. Utilisez cette méthode uniquement si un problème survient.

Pour le dépannage de cette machine, reportez-vous à "Dépannage".

1 Appuyez sur le commutateur d'alimentation pendant environ une seconde.



Le "système va s'éteindre". Le message "Veuillez confirmer l'état quand la LED d'état clignote." est affiché sur le panneau tactile et le voyant DEL du commutateur d'alimentation clignote à environ une seconde d'intervalle.

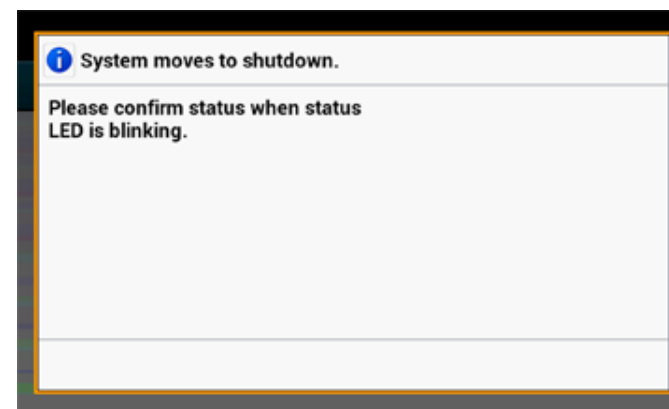

Après un certain temps, la machine s'éteint automatiquement, de même que le voyant DEL du commutateur d'alimentation.

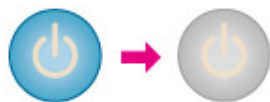

Ce que vous devez faire si vous n'utilisez pas cette machine pendant une période de temps prolongée

Si vous n'utilisez pas cette machine pour une période de temps prolongée du fait de congés, voyages ou autres raisons, débranchez le cordon d'alimentation de la prise.



Cette machine n'a pas de pannes fonctionnelles si le cordon d'alimentation est débranché pour une période de temps prolongée (quatre semaines ou plus).

Chargement du papier

Cette rubrique présente les différentes informations sur le papier qui peut être chargé dans le bac à papier de cette machine.

Pour définir le type de papier et le grammage appuyez sur [Device Settings (Paramètres du périphérique)] > [Paper Setup (Config papier)] et appuyez sur le bac que vous souhaitez utiliser, puis sélectionnez [Media Type (Type de support)] ou [Media Weight (Grammage)].

- À propos des types de papier qui peuvent être chargés
- Chargement du papier dans le bac 1/2/3
- Chargement du papier dans le bac MF
- Stockage du papier

À propos des types de papier qui peuvent être chargés

- Types de papier disponibles
- A propos des formats de papier, du grammage et du nombre de feuilles pouvant être chargées
- Papier recommandé

Types de papier disponibles

Pour une impression de haute qualité, veillez à utiliser les types de papier pris en charge qui répondent aux exigences, telles que le matériel, le grammage ou la finition de surface du papier. Utiliser du papier d'impression pour photo numérique.

Si vous imprimez sur du papier qui n'est pas recommandé par OKI Data, vérifiez soigneusement la qualité de l'impression et le mouvement du papier à l'avance pour vous assurer qu'il n'y a aucun problème.

• Type de papier

Type de papier	Format de papier	Grammage du papier
A4	210 x 297	64 à 220 g/m ² (17 à 58 lb) Pour l'impression recto-verso, 64 à 176 g/m ² (17 à 47 lb)
A5	148 x 210	
A6	105 x 148	
B5	182 x 257	
B6	128 x 182	
B6 Half	64 x 182	
Letter	215,9 x 279,4 (8,5 x 11)	 Si vous installez du papier large ou plus étroit de 148 mm (5,8 pouces), l'impression est ralentie.
Legal 13	215,9 x 330,2 (8,5 x 13)	
Legal 13,5	215,9 x 342,9 (8,5 x 13,5)	
Legal 14	215,9 x 355,6 (8,5 x 14)	
Executive	184,2 x 266,7 (7,25 x 10,5)	
Instruction	(5,5 x 8,5)	
8,5" SQ	(8,5 x 8,5)	
Folio (210 x 330 mm)	210 x 330	
16K (184 x 260 mm)	184 x 260	
16K (195 x 270 mm)	195 x 270	
16K (197 x 273 mm)	197 x 273	
Index Card	(3 x 5)	
4x6pouce	(4 x 6)	
5x7pouce	(5 x 7)	

Type de papier	Format de papier	Grammage du papier
Format personnalisé	Largeur : 64 à 216 Longueur : 90 à 1321	64 à 220 g/m ² (17 à 58 lb)

• Enveloppe

Type de papier	Format de papier	Grammage du papier
Monarch	98,4 x 190,5 (3,875 x 7,5)	Les enveloppes doivent être produites à partir du papier 85g/m ² (24 lb), et leurs volets doivent être rabattus.
Com-9	98,4 x 225,4 (3,875 x 8,875)	
Com-10	104,8 x 241,3 (4,125 x 9,5)	
DL	110 x 220 (4,33 x 8,66)	
C5	162 x 229 (6,4 x 9)	

• Étiquette

Type de papier	Format de papier	Grammage du papier
A4	210 x 297	0,1 à 0,2 mm
Letter	8,5 x 11 (215,9 x 279,4)	

• Autre type de papier

Type de papier	Format de papier	Grammage du papier
Papier à impression partielle	Sujet du papier ordinaire	64 à 220 g/m ² (17 à 58 lb)
Papier couleur	Sujet du papier ordinaire	64 à 220 g/m ² (17 à 58 lb)

A propos des formats de papier, du grammage et du nombre de feuilles pouvant être chargées

Les formats et les types de papier disponibles, la capacité du bac sont les suivants.

• Bac 1

Format de papier disponible	Capacité du bac	Grammage du papier
A4	250 feuilles (si le grammage est de 80 g/m ²)	Léger
A5		(64 à 74 g/m ²)
A6*1		Moyen-Léger
B5		(75 à 82 g/m ²)
B6*1		Moyen
Letter		(83 à 90 g/m ²)
Legal (13 pouces)		Moyen-Lourd
Legal (13,5 pouces)		(91 à 104 g/m ²)
Legal (14 pouces)		Lourd
Executive		(105 à 120 g/m ²)
Statement*1		Ultra Lourd1
8,5" SQ (8,5 x 8,5 pouces)		(121 à 176 g/m ²)
Folio (210 x 330 mm)		
16K (184 x 260 mm)		
16K (195 x 270 mm)		
16K (197 x 273 mm)		
Taille personnalisée*2		

*1 Le papier ne peut pas être utilisé pour l'impression recto-verso.

*2 Largeur : 100 à 216 mm (3,9 à 8,5 pouces), Longueur : 148 à 356 mm (5,8 à 14 pouces)

• Bac 2/3 (Optionnel)

Format de papier disponible	Capacité du bac	Grammage du papier
A4	530 feuilles (si le grammage est de 80 g/m ²)	Léger
A5		(64 à 74 g/m ²)
B5		Moyen-Léger
Letter		(75 à 82 g/m ²)
Legal (13 pouces)		Moyen
Legal (13,5 pouces)		(83 à 90 g/m ²)
Legal (14 pouces)		Moyen-Lourd
Executive		(91 à 104 g/m ²)
8.5 SQ (8,5 x 8,5 pouces)		Lourd
Folio (210 x 330 mm)		(105 à 120 g/m ²)
16K (184 x 260 mm)		Ultra Lourd 1
16K (195 x 270 mm)		(121 à 176 g/m ²)
16K (197 x 273 mm)		
Taille personnalisée*1		

*1 Largeur : 148 à 216 mm (5,8 à 8,5 pouces), Longueur : 210 à 356 mm (8,3 à 14 pouces)

- **Bac MF**

Format de papier disponible	Capacité du bac	Grammage du papier
A4	100 feuilles	Léger
A5	(si le grammage est de 80 g/m ²)	(64 à 74 g/m ²)
A6 ^{*1}	10 feuilles (enveloppes)	Moyen-Léger
B5		(75 à 82 g/m ²)
B6 ^{*1}		Moyen
B6 Half ^{*1}		(83 à 90 g/m ²)
Letter		Moyen-Lourd
Legal (13 pouces)		(91 à 104 g/m ²)
Legal (13,5 pouces)		Lourd
Legal (14 pouces)		(105 à 120 g/m ²)
Executive		Ultra Lourd1
Statement ^{*1}		(121 à 176 g/m ²)
8.5 SQ (8,5 x 8,5 pouces)		Ultra Lourd2
Folio (210 x 330 mm)		(177 à 220 g/m ²)
16K (184 x 260 mm)		
16K (195 x 270 mm)		
16K (197 x 273 mm)		
Index card (3x5 pouces) ^{*1}		
4x6inch ^{*1}		
5x7inch ^{*1}		
Taille personnalisée ^{*2}		
Com-9 ^{*1}		
Com-10 ^{*1}		
Monarch ^{*1}		
DL ^{*1}		
C5 ^{*1}		

*1 Le papier ne peut pas être utilisé pour l'impression recto-verso.

*2 Largeur : 64 à 216 mm (2,5 à 8,5 pouces), Longueur : 90 à 1.321 mm (3,5 à 52 pouces)

Papier recommandé

La machine prend en charge une diversité de supports d'impression, y compris une gamme de grammages et de formats de papier. Cette section décrit comment choisir et utiliser les supports. Pour obtenir un meilleur rendement, utilisez un papier ordinaire de 75 à 90 g/m² papier ordinaire prévu pour être utilisé dans les copieurs et les imprimantes laser. L'utilisation de papier très gaufré, ou de papier grenu, très rugueux n'est pas recommandée. Le papier préimprimé peut être utilisé, mais l'encre ne doit pas causer de maculages lors de son exposition à la haute température de l'unité de fusion lors de l'impression.

- **Enveloppes**

Les enveloppes ne doivent pas être tordues, enroulées ou avoir subi toutes autres déformations. Elles doivent comporter également des rabats rectangulaires dont la colle

reste intacte lorsqu'elle est soumise à la fusion par pression du cylindre chaud qu'utilise ce type d'imprimante. Les enveloppes à fenêtre ne sont pas adaptées.

- **Étiquettes**

Les étiquettes doivent être également adaptées aux photocopieurs et imprimantes laser, dans lesquelles la feuille de support des étiquettes est entièrement couverte d'étiquettes. Les autres types d'étiquettes risquent d'abîmer l'imprimante, étant donné que les étiquettes se décolleraient durant l'impression.

Chargement du papier dans le bac 1/2/3

La procédure lors du chargement du papier dans le bac 1 est utilisée à titre d'exemple et la même procédure s'applique au bac 2/3 (optionnel).

- 1 Retirez la cassette papier.

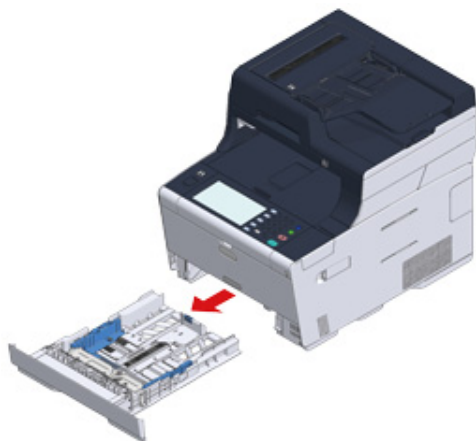

- 2 Glissez le guide papier (a) dans la largeur du papier à charger.

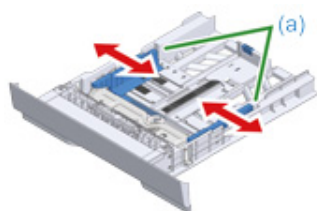

- 3 Glissez le stoppeur de papier (b) dans la longueur du papier à charger.

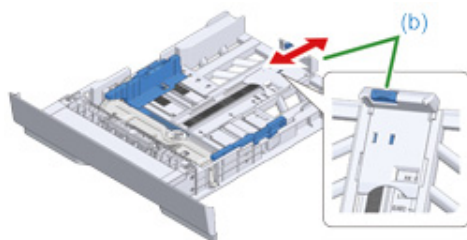

- 4 Ventilez une pile de papier et alignez les bords du papiers.

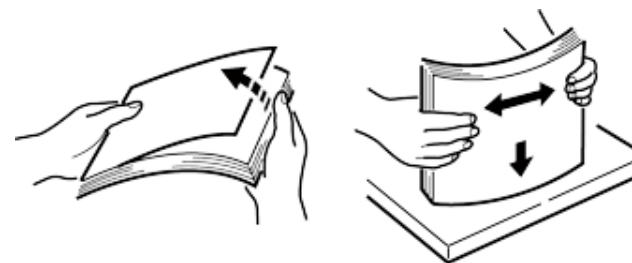

- 5 Charger le papier avec la face à imprimer vers le bas.



Ne chargez pas le papier au-delà de la "▽" marque inscrite sur le guide papier.

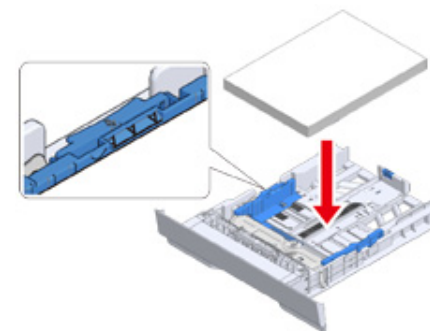

- 6 Fixez bien le papier chargé à l'aide du guide papier.

7 Poussez le bac à papier jusqu'à ce qu'il s'arrête.



8 Appuyer sur [Device Settings (Paramètres du périphérique)] sur le panneau tactile.

9 Appuyez sur [Paper Setup (Configuration du papier)].

10 Appuyez sur le bac dans lequel le papier est chargé.

11 Réglez [Paper Size (Format de papier)], [Media Type (Type de support)] et [Media Weight (Grammage Papier)].

12 Appuyez sur [Back (Retourner)] jusqu'à ce que l'écran d'accueil s'affiche.

Chargement du papier dans le bac MF



- N'appuyez pas sur le papier et ne tenez pas le papier pour le retirer pendant l'impression sur du papier distribué à partir du bac MF. Pour arrêter l'impression, ouvrez le bac de sortie.
Pour les instructions sur comment retirer le papier, voir "En cas de bouchage papier".
- Si vous ouvrez et fermez le bac MF vigoureusement, le rouleau d'alimentation papier du bac MF peut tomber et obstruer le chemin de chargement du papier. Si le rouleau d'alimentation papier du bac MF est tombé, soulevez le rouleau d'alimentation papier du bac MF avant de charger le papier.

1 Ouvrez le bac MF vers l'avant en insérant votre doigt dans la fraiseure avant.



2 Retirez le support du papier en le tenant par la partie centrale.



- 3 Ouvrez le support secondaire.



- 4 Ajustez le guide de chargement de papier manuel à la largeur du papier à charger.



- 5 Assurez-vous que le rouleau d'alimentation du papier reste dans la bonne position.

Si le rouleau d'alimentation du papier est tombé, poussez-le vers le haut et installez-le.

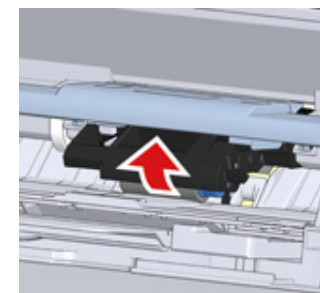

- 6 Insérez le papier avec la face à imprimer vers le haut jusqu'à ce que le bord touche l'entrée de chargement du papier.



Ne chargez pas le papier au-delà de la "▽marque".



Lorsque l'imprimante est en mode d'économie d'énergie, appuyez sur le bouton  (Économie d'énergie) pour sortir du mode.

- 7 Réglez [Paper Size (Format de papier)], [Media Type (Type de support)] et [Media Weight (Grammage Papier)] sur l'écran de configuration du papier.

- 8 Appuyez sur [Close (Fermer)].



- Ne chargez pas le papier de formats, types ou grammages différents.
- Lorsque vous ajoutez des feuilles de papier, retirez le papier chargé dans le bac MF, rassemblez le lot entier de feuilles et alignez les bords des feuilles pour les charger.
- N'insérez pas des objets autres que du papier dans le bac MP.

Stockage du papier

Stockez le papier dans les conditions suivantes pour en préserver la qualité.

- À l'intérieur d'une armoire ou dans un autre endroit sec et sombre
- Sur une surface plane
- Température: 20°C
- Humidité : 50 % HR (humidité relative)

Ne rangez pas le papier dans les endroits indiqués ci-dessous :

- Directement sur le sol
- Où le papier est directement exposé à la lumière du soleil
- À proximité de l'intérieur d'une paroi extérieure
- Sur une surface inégale
- Dans un endroit où de l'électricité statique est susceptible d'être générée
- Où la température augmente en flèche et change rapidement
- À proximité d'une machine, d'un climatiseur, d'un chauffage ou d'un conduit



- Ne déballez pas le papier avant son utilisation.
- Ne laissez pas le papier déballé pendant une longue période. Le faire peut entraîner des problèmes d'impression.
- Selon le support d'impression, l'environnement, les conditions de stockage, la qualité d'impression peut se détériorer ou les imprimés peuvent être enroulés.

Chargement d'un document

Cette section décrit comment charger le document dans cette machine.

- A propos des documents pouvant être configurés
- Installation dans l'ADF
- Installation de la vitre à document

A propos des documents pouvant être configurés

• A propos du lieu de configuration d'un document

Chargez un document dans l'ADF ou sur la vitre pour documents lors de la copie, la numérisation ou la télécopie.

• ADF

Format numérisable	A4, A5, A6, B5, B6, Letter, Legal 13/13.5/14, Executive, Statement, 8.5 SQ, Folio
Capacité en papier	50 feuilles (80 g/m ²) ou augmentation maximum de 5 mm (0,2 pouces)
Grammage du papier	60 à 105 g/m ² (16 à 28 lb)

• Vitre à document

Format numérisable	A4, A5, A6, B5, B6, Letter, Executive, Statement, 8.5 SQ
Épaisseur des documents	Jusqu'à 20 mm



La fonction Numérisation recto-verso n'est pas disponible pour le format A6.



Pour les documents utilisant des bandes adhésives, de l'encre ou du fluide correcteur, vérifiez qu'ils sont complètement secs avant de les charger.

• À propos des documents qui ne peuvent pas être installés dans l'ADF

Vous ne pouvez pas charger les documents suivants dans l'ADF. Installez le document sur la vitre à document.

- Des documents avec trous ou déchirures
- Documents pliés ou endommagés
- Les documents avec les lignes pliées ou mal courbées, ou les documents enroulés
- Des documents humides
- Des documents collés du fait de l'électricité statique
- Des documents carbonés
- Des feuilles en étoffe, métal, des films OHP
- Documents agrafés, épinglés, à bande ou avec des feuillets autoadhésifs
- Des documents collés ensemble ou avec colle
- Des documents brillants

- Des documents couchés
- Documents toujours mouillés avec de l'encre ou du correcteur liquide

Observez les directives suivantes afin d'éviter d'endommager la vitre pour documents.

- N'appuyez pas sur la vitre pour documents, lorsque vous copiez un document épais.
 - Placez doucement un document lourd.
 - Ne chargez pas un document qui a des saillies anguleuses.
- **À propos de la zone numérisable**
Les textes ou les images situés à 2 mm des bords du papier standard ne peuvent être numérisés.

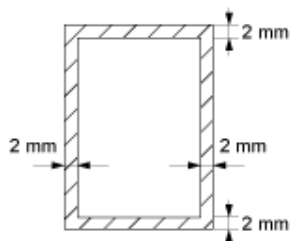

Installation dans l'ADF



Ne poussez pas une pile de documents sur le couvercle de l'ADF.

Le rouleau d'alimentation de document de l'ADF risque de tomber et bloquer le chemin de chargement des documents.

- 1 Ouvrez le couvercle de l'ADF.



- 2 Poussez le rouleau d'introduction de documents dans le couvercle de l'ADF.



3 Fermez le couvercle de l'ADF.



4 Chargez un document face dessus dans l'ADF.

Si [Direction (Orientation)] est réglée sur [Landscape (Paysage)], placez le document de sorte que son bord gauche soit poussé dans l'ADF en premier.



Si [Direction (Orientation)] est réglée sur [Portrait (Portrait)], placez le document de sorte que son bord supérieur soit poussé dans l'ADF en premier.



5 Alignez le guide document sur la largeur du document.



- Si des problèmes liés à l'introduction de documents surviennent souvent lorsque les documents sont envoyés à partir de l'ADF, réduisez le nombre de pages de documents à installer.
- Des documents allant jusqu'à 50 feuilles (80 g/m²) et 5 mm de hauteur peuvent être chargés sans considération de la taille.
- Si des documents à charger sur l'ADF sont enroulés, ajustez les guides de document pour les adapter à la largeur du document.



Installation de la vitre à document

- 1 Ouvrez le couvercle de la vitre pour documents.
- 2 Placez un document face dessous sur la vitre pour documents.
Si [Direction (Orientation)] est réglé sur [Portrait (Portrait)], alignez le bord supérieur du document avec le coin supérieur gauche de la vitre.



Si [Direction (Orientation)] est réglé sur [Landscape (Paysage)], alignez le bord droit du document avec le coin supérieur gauche de la vitre.



N'appuyez pas la vitre pour documents avec force.



- 3 Fermez doucement le capot de la vitre pour documents.



Ne fermez pas le couvercle du document vigoureusement.

Le rouleau d'alimentation de document de l'ADF risque de tomber et bloquer le chemin de chargement des documents.

Si le rouleau d'alimentation de document de l'ADF tombe, ouvrez et fermez le couvercle de l'ADF.

4

Copie

Copie en cours

Annuler une copie

Spécifier le nombre de copies

Descriptions des écrans pour la copie

Copie en cours

- 1 Appuyez sur [Copy (Copier)] sur le panneau tactile ou sur le bouton (COPIER) sur le panneau de commande.

Le panneau d'affichage tactile passe à l'écran supérieur de copie.

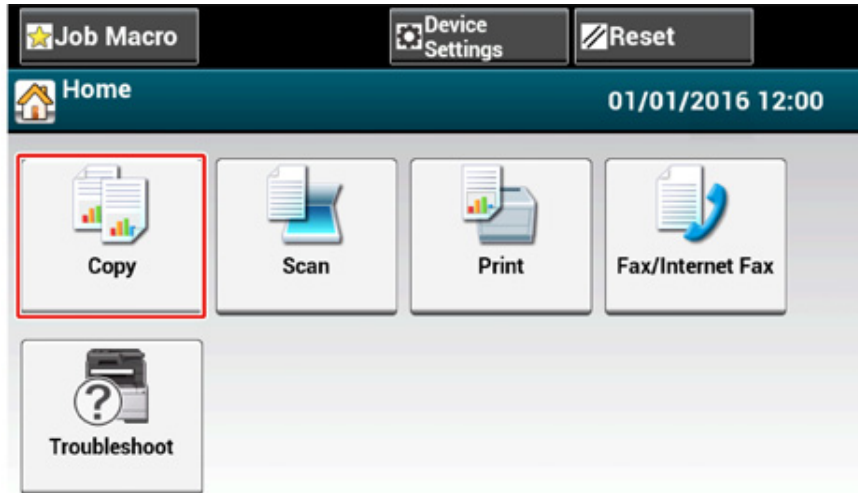

- 2 Chargez un document dans l'ADF ou sur la vitre pour documents.
- 3 Définissez les paramètres de copie si nécessaire.

- Fonctions utiles (Guide des fonctions avancées)
- Pour une meilleure finition (Guide des fonctions avancées)
- Paramètres de couleur (Guide des fonctions avancées)

Paramètres de copie avancés (Guide des fonctions avancées)

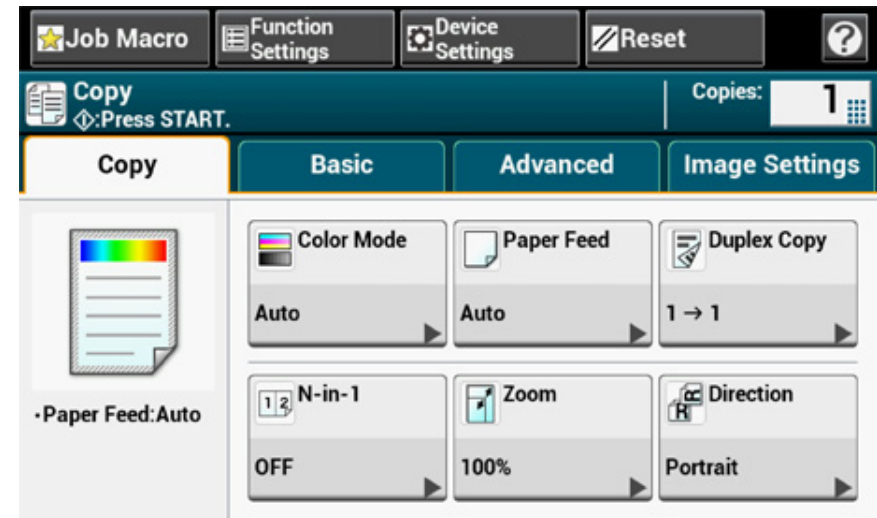

- 4 Appuyez sur le bouton (DÉMARRER).

Annuler une copie

La copie peut être annulée avant l'affichage du message qui indique sa fin.

- 1 Appuyez sur le  bouton (STOP) pendant la numérisation du document.



Spécifier le nombre de copies

- 1 Appuyez sur [Copy (Copier)] sur le panneau tactile ou sur le bouton (COPIER) sur le panneau de commande.
- 2 Chargez un document dans l'ADF ou sur la vitre pour documents.
- 3 Entrez le nombre de copies à l'aide du clavier numérique ou les boutons numériques.

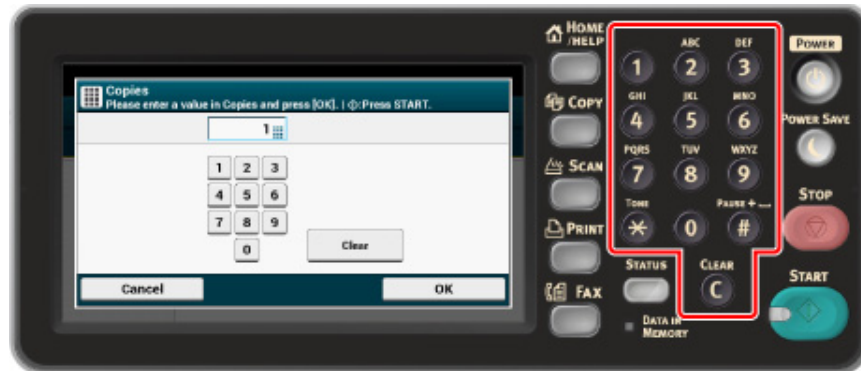

- Vous pouvez entrer un nombre de copies compris entre 1 et 999.
- Si vous entrez une valeur incorrecte, appuyez sur le **C** bouton (EFFACER), puis entrez la valeur correcte.

- 4 Appuyez sur le  bouton (DÉMARRER).



-  Trier chaque ensemble par ordre de page (Trier) (Guide des fonctions avancées)

Descriptions des écrans pour la copie

- Noms et fonctions des éléments de l'écran pour copie

Noms et fonctions des éléments de l'écran pour copie

- Onglet [Copie]

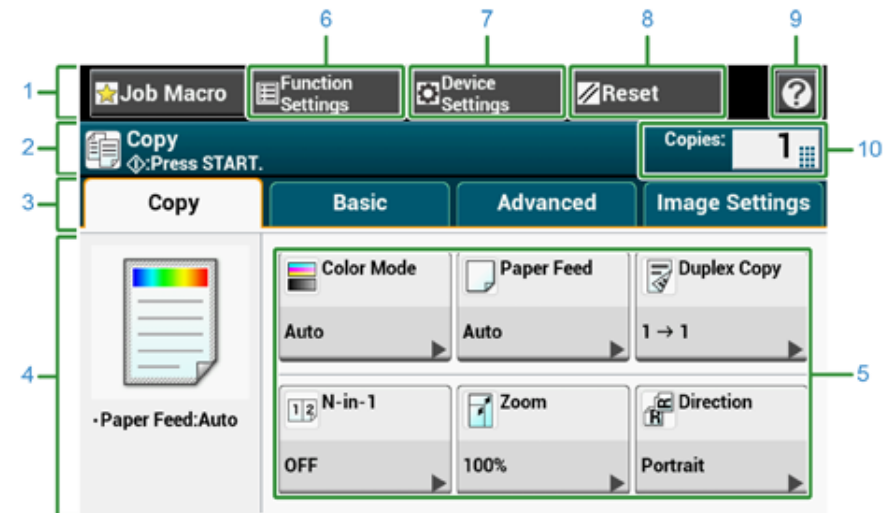

	Élément	Description
1	Zone du bouton immobile	Affiche les boutons qui apparaissent sur l'écran à tout moment.
2	Zone du guide de fonctionnement et du titre	Affiche le titre de l'écran en cours et fournit un guide destiné aux éventuelles opérations.
3	Étiquettes des onglets	Affiche les étiquettes pour les onglets. Appuyez sur les étiquettes pour basculer entre les onglets.
4	Zone principale	Affiche un aperçu des copies qui seront effectuées avec les réglages actuels.
5	Boutons de raccourci	Affiche les boutons de raccourci pour l'utilisation de certaines fonctions de copie. L'image à l'écran affiche les réglages d'usine par défaut. Les boutons de raccourci sur l'écran peuvent être personnalisés pour répondre à vos besoins. Reportez-vous à Comment personnaliser le panneau tactile (Guide des fonctions avancées).
6	Param. Fonction	Affiche les paramètres actuels. La configuration peut être modifiée pour certaines fonctions.
7	Paramètres du périphérique	Spécifie différents paramètres tels que les paramètres de l'administrateur.
8	Réinitialiser	Remmène les paramètres à leur valeur par défaut pour la tâche de copie en cours.

	Élément	Description
9		Affiche les rubriques d'aide.
10	Copies	Spécifie le nombre de copies à effectuer.

• Onglet [Basique]

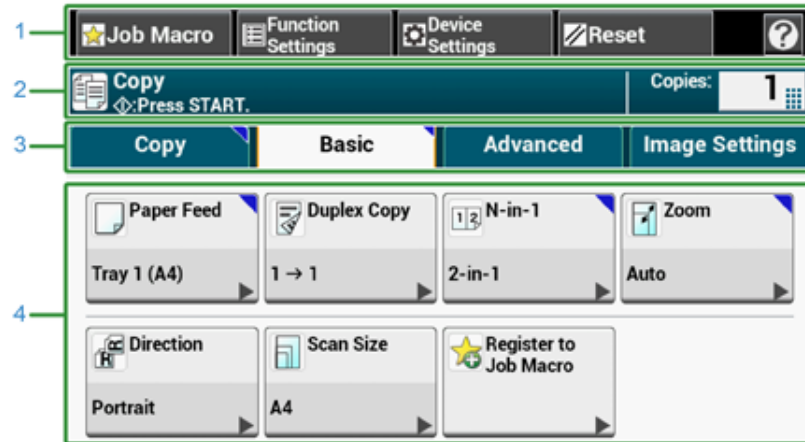

	Élément	Description
1	Alimentation papier	Spécifie le bac de réglage du papier de copie.
2	Copie recto-verso	Fait des copies sur les deux faces du papier.
3	N-en-1	Combinaison de plusieurs pages sur une seule feuille de papier.
4	Zoom	Spécifie la valeur de zoom pour les agrandissements et réductions des copies.
5	Orientation	Spécifie l'orientation selon le document, Bord long en haut ou Bord long à gauche.
6	Format de numérisation	Spécifie le format de numérisation selon la taille du document.
7	Enregistrer vers Macro tâche	Enregistre les paramètres actuels sous la macro de tâche.

• Onglet [Avancé]

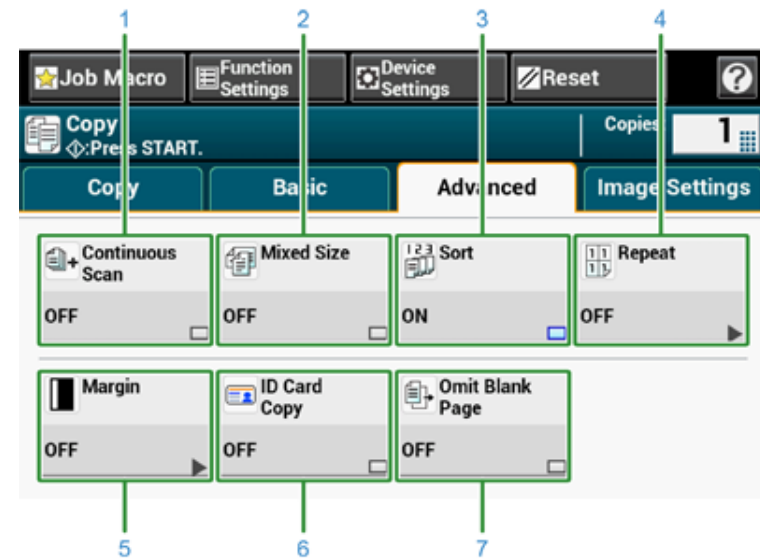

	Élément	Description
1	Numérisation continue	Numérise plusieurs ensembles de documents dans une seule tâche de copie.
2	Taille mixte	Numérise plusieurs documents de même largeur mais de longueurs différentes dans l'ADF, pour qu'ils soient copiés sur leurs formats de respectifs.
3	Trier	Classe plusieurs lots de copies dans le même ordre que celui du document.
4	Répéter	Copie à répétition du même document sur une face de la feuille de papier (2/4/8 fois).
5	Marge	Spécifie la marge du haut, bas, droit, ou gauche de la copie imprimée.
6	Copie carte d'identité	Permet de copier les deux faces d'une carte d'identité, tel qu'un permis de conduire, sur une seule face de la feuille de papier.
7	Saut de pages blanches	Saute les pages blanches lors de la copie.

• Onglet [Paramètres d'image]

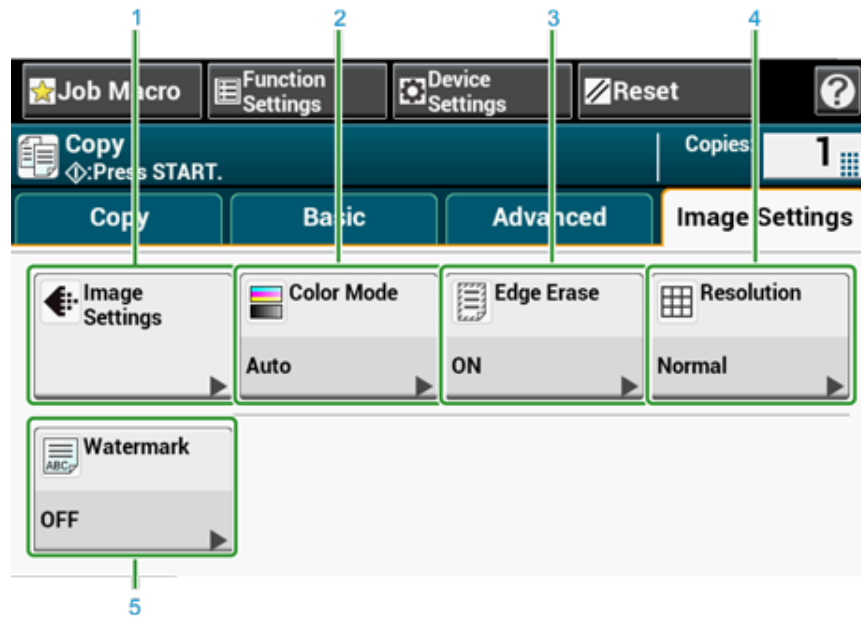

	Élément	Description
1	Paramètres de l'image	Spécifie les paramètres d'image suivants : Type de document, Suppression de l'arrière-plan, Suppression de la transparence, Densité, Contraste, Teinte, Saturation, et RVB.
2	Mode couleur	Spécifie le mode couleur pour la copie d'un document.
3	Effacer les bords	Élimine une ombre noire visible autour des bords de l'image numérisée lors de la numérisation d'un livre par exemple.
4	Résolution	Spécifie la résolution pour la numérisation d'un document.
5	Filigrane	Appose un texte lors de la copie.

• Écran [Param. Fonction]

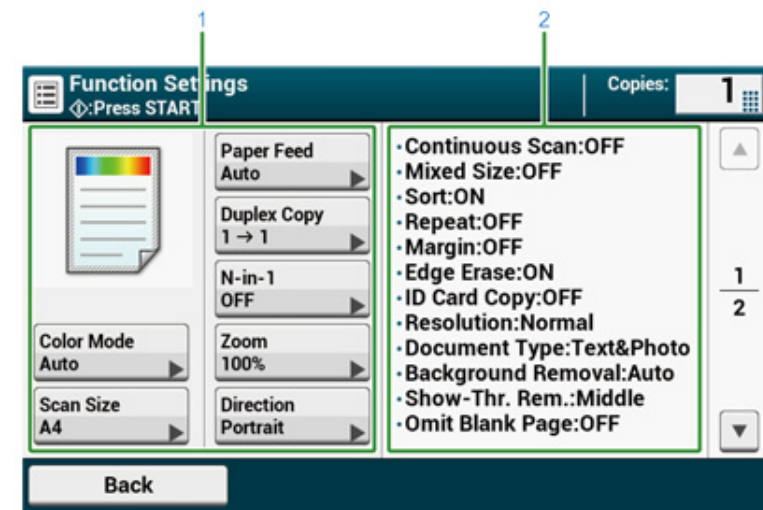

	Élément	Description
1	Configuration de la zone d'affichage 1	Affiche les paramètres actuels pour les éléments affichés.
2	Configuration de la zone d'affichage 2	Affiche une liste de paramètres non affichés dans la zone 1 d'affichage des paramètres.

5

Numériser

Envoyer des données numérisées comme pièce jointe de courriel

Enregistrer des données numérisées dans un dossier partagé

Annuler la numérisation

Descriptions des écrans pour la numérisation

Envoyer des données numérisées comme pièce jointe de courriel

Cette section décrit comment envoyer des données numérisées en tant que pièce jointe de courriel.

- Avant d'utiliser la fonction Numériser vers courriel
- Saisie de l'adresse électronique pour envoyer un e-mail

Avant d'utiliser la fonction Numériser vers courriel

Si la machine est configurée à partir de [Easy Setup (Configuration simplifiée)] > [E-mail Setting (Param. courriel)], sautez Avant d'utiliser le Scan vers e-mail. Si les informations ne sont pas configurées, configurez via la procédure suivante.

- 1 Vérifiez les informations relatives à l'e-mail en suivant les étapes dans « Vérification des informations de configuration ».
- 2 Appuyez sur [Device Settings (Paramètres du périphérique)] sur le panneau tactile.
- 3 Appuyez sur [Easy Setup (Configuration simplifiée)].
- 4 Entrez le nom et le mot de passe d'administrateur et appuyez sur [OK (OK)].



Le nom de l'administrateur et le mot de passe par défaut installés en usine sont respectivement « admin » et « 999999 ». Le mot de passe d'administrateur est changé après l'installation de la machine, entrez le mot de passe mis à jour.

- 5 Appuyez sur [Skip>> (Sauter>>)] de manière répétée pour afficher [E-mail Setting (Param. courriel)].
- 6 Appuyez sur [Next (Suivant)].
- 7 Suivez les instructions à l'écran pour entrer les informations vérifiées à l'étape 1.



[Configuration e-mail \(Guide des fonctions avancées\)](#)

Saisie de l'adresse électronique pour envoyer un e-mail

- 1 Appuyez sur [Scan (Numériser)] sur le panneau tactile ou sur le bouton (NUMÉRISER) sur le panneau de commande.
- 2 Chargez un document dans l'ADF ou sur la vitre pour documents.
- 3 Appuyez sur [Numériser vers courriel].

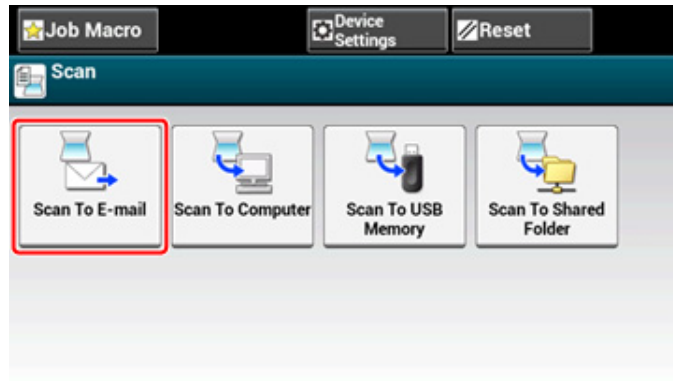

Si le contrôle d'accès est activé et l'adresse courriel de l'utilisateur qui se connecte actuellement est enregistrée, l'adresse courriel de l'utilisateur est automatiquement saisie dans [To (À)].

- 4 Vérifiez que l'onglet [Numériser vers courriel] est sélectionné.
Pour sélectionner [Cc] ou [Bcc], appuyez plusieurs fois sur [À].

- 5 Appuyez sur [Manual Input (Saisie manuelle)].

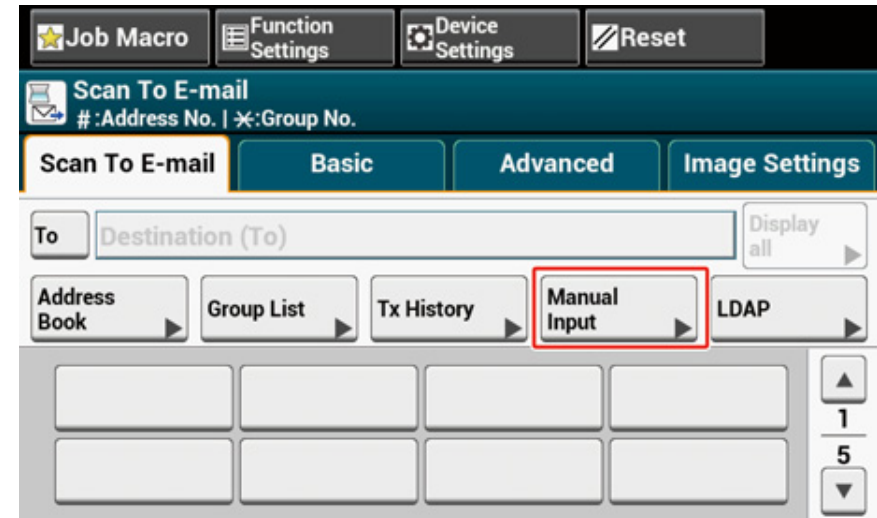

- 6 Entrez une adresse de courriel.
Vous pouvez entrer jusqu'à 80 caractères.



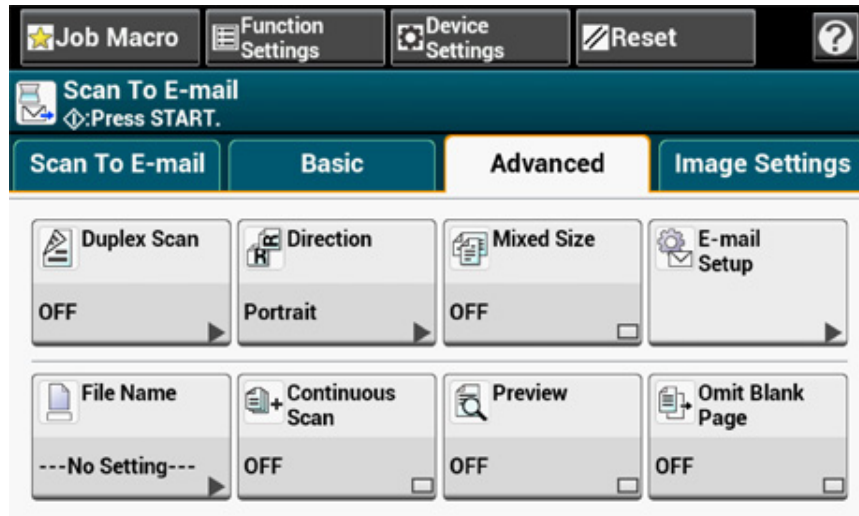

7 Définissez les paramètres de numérisation si nécessaire.



8 Appuyez sur [OK (OK)].

9 Appuyez sur le bouton  (DÉMARRER).



-  Spécifier une destination depuis le carnet d'adresses ou la liste de groupe (Guide des fonctions avancées)
-  Spécifier une destination à l'aide du Bouton One-Touch (Guide des fonctions avancées)
-  Spécifier un serveur LDAP de recherche de destinataire (Guide des fonctions avancées)

Enregistrer des données numérisées dans un dossier partagé

Cette section décrit comment enregistrer les données numérisées dans un dossier partagé sur le réseau.

- Créer un dossier partagé dans un ordinateur
- Enregistrer un (profil) de destination
- Comment utiliser la fonction Numériser vers un dossier partagé

Créer un dossier partagé dans un ordinateur



Si vous créez un dossier partagé dans les étapes suivantes, tous les utilisateurs dont les comptes sont configurés sur votre ordinateur peuvent accéder au dossier partagé.

Créer un dossier partagé dans un ordinateur dans lequel le document numérisé est enregistré.

- 1 Cliquez sur [Start (Démarrer)] sur la barre des tâches de Windows, faites un clic droit [Computer (Ordinateur)], puis cliquez sur [Properties (Propriétés)].
- 2 Vérifiez le nom [Computer name (Nom de l'ordinateur)].
Vous avez besoin du nom de l'ordinateur que vous vérifiez lorsque vous enregistrez la destination dans la machine. Écrivez-le.
- 3 Fermez la fenêtre.
- 4 Créer un dossier dans lequel les documents sont enregistrés sur l'ordinateur.
- 5 Faites un clic droit sur le dossier créé, puis cliquez sur [Properties (Propriétés)].
- 6 Cliquez sur l'onglet [Sharing (Partage)], puis sur [Advanced Sharing (Partage avancé)].
- 7 Cochez la case [Share this folder (Partager ce dossier)], puis cliquez sur [Permissions (Autorisations)].
- 8 Cochez la case [Allow (Autoriser)] de [Change (Modifier)] dans [Permissions for Everyone (Autorisations pour tout le monde)], puis cliquez sur [OK (OK)].
- 9 Cliquez sur [OK (OK)].

Enregistrer un (profil) de destination

Créez un dossier partagé et enregistrez dans la machine comme destinataire.

Vous pouvez enregistrer jusqu'à 50 profils.

- 1 Appuyez sur [Paramètres périphérique] sur le panneau tactile.
- 2 Appuyez sur [Profil].

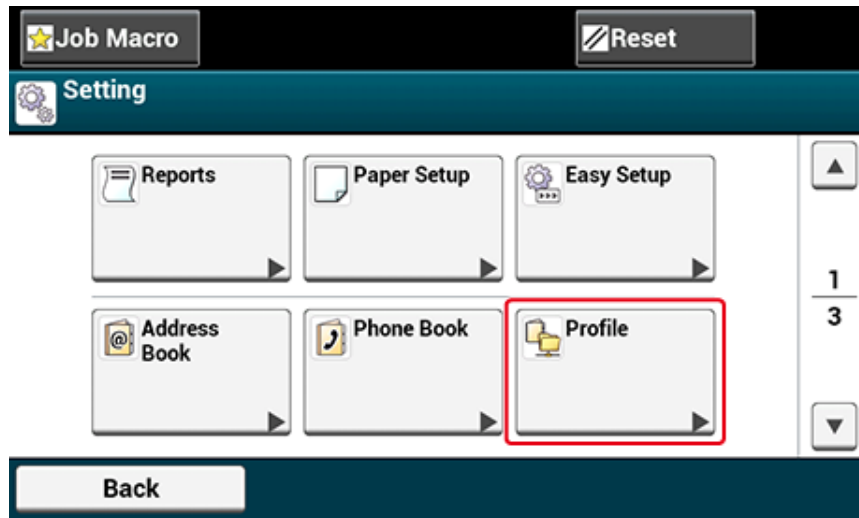

- 3 Sélectionnez un numéro, puis appuyez sur [Enregistrer].
- 4 Entrez un nom de profil, puis appuyez sur [Suivant].
- 5 Sélectionnez un paramètre, puis appuyez sur [Suivant].
- 6 Entrez les valeurs du nom de l'ordinateur de destination de la transmission et le nom du dossier partagé dans "\\nom de l'ordinateur de destination de la transmission\le format nom du dossier partagé".
Exemple : \\PC1\partager



- S'il n'y a pas de serveur DNS sur le réseau, vous ne pouvez pas spécifier l'ordinateur avec le nom de l'ordinateur (le nom de l'ordinateur de destination de la transmission). Dans ce cas, utiliser l'adresse IP de l'ordinateur à enregistrer.

Exemple : \\192.168.0.3\partager

- 7 Appuyez sur [Suivant].
- 8 Si les privilèges d'accès sont configurés sur le dossier partagé, entrer le nom d'utilisateur et le mot de passe dans [Nom d'utilisateur] et [Mot de passe].



- Si la gestion du domaine est exécutée, entrer "nom_utilisateur@nom_domaine".
- Si la gestion du domaine est exécutée et vous ne parvenez pas à établir une connexion même après avoir entré "nom_utilisateur@nom_domaine", supprimer @nom_domaine".
- Par ailleurs, accéder à la page Web de cette machine, sélectionnez [Installation de l'administrateur] > [Menu réseau], puis configurez le nom de domaine NetBIOS dans [nom du groupe de travail] dans [NBT].
 - Pour le nom de domaine, vérifiez avec votre administrateur réseau.

- 9 Appuyez sur [Close (Fermer)].
- 10 Configurez d'autres éléments le cas échéant.
- 11 Appuyez sur [OK].

Comment utiliser la fonction Numériser vers un dossier partagé

Les données numérisées sont converties en fichier PDF, JPEG, TIFF, ou XPS et sont ensuite envoyées vers le dossier partagé. PDF est configuré par les réglages d'usine.

Connectez la machine à un réseau et créez un dossier partagé dans l'ordinateur avant d'utiliser la fonction Numériser vers Dossier partagé.

 Connexion d'un câble du réseau local/câble USB

 Créer un dossier partagé dans un ordinateur



La procédure suivante utilise les paramètres d'usine par défaut.

1 Appuyez sur [Scan (Numériser)] sur le panneau tactile ou sur le bouton  (NUMÉRISER) sur le panneau de commande.

2 Chargez un document dans l'ADF ou sur la vitre pour documents.

3 Appuyez sur [Scan vers un dossier partagé].

4 Appuyez sur [Sélectionner profil].

Si un profil n'est pas affiché, vérifiez les paramètres de la fonction Numériser vers un dossier partagé.

 Créer un dossier partagé dans un ordinateur

5 Sélectionnez un profil.



Activez [Preview (Aperçu)] sur l'onglet [Advanced (Avancées)] pour afficher l'image numérisée.

6 Définissez les paramètres de numérisation si nécessaire.

7 Appuyez sur le  bouton (DÉMARRER).

Annuler la numérisation

Vous pouvez annuler la numérisation lorsqu'un message s'affiche pour vous informer que la numérisation est en cours.

- 1 Appuyez sur le bouton  (ARRÊTER) du panneau de commande.



Descriptions des écrans pour la numérisation

Cette section décrit les éléments de l'écran.

- Écran Numérisation vers courriel
- Écran Scan vers un dossier partagé

Écran Numérisation vers courriel

- Onglet [Scan To E-mail (Numérisation vers courriel)]

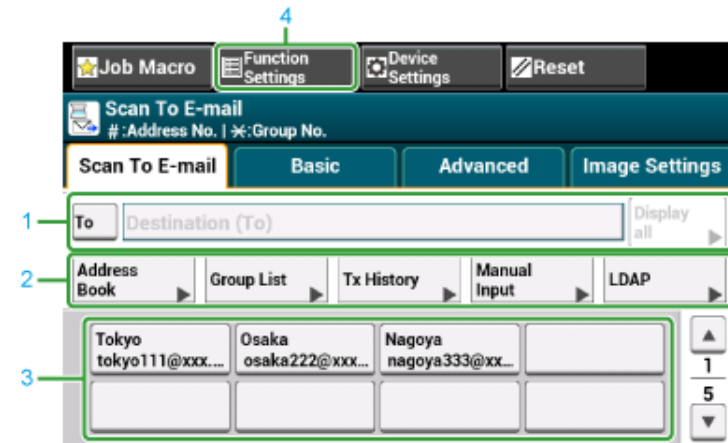

	Élément	Description
1	Zone de destination	Sélectionnez une destination d'adresse courriel. L'adresse courriel sélectionnée s'affiche dans cette zone. Si au moins 1 destination est indiquée, vous pouvez appuyez sur [Afficher tout] pour modifier, ajouter ou supprimer une destination.
2	Boutons de raccourci	Affiche les boutons de raccourci pour l'utilisation de certaines fonctions de numérisation. L'image à l'écran affiche les réglages d'usine par défaut. Les boutons de raccourci sur l'écran peuvent être personnalisés pour répondre à vos besoins. Reportez-vous à Comment personnaliser le panneau tactile (Guide des fonctions avancées).
3	Boutons Une touche	Affiche les destinations attribuées aux boutons Une touche. Appuyez sur un bouton pour ajouter la destination.
4	Param. Fonction	Affiche les paramètres actuels. La configuration peut être modifiée pour certaines fonctions.

• Onglet [Basic (Basique)]

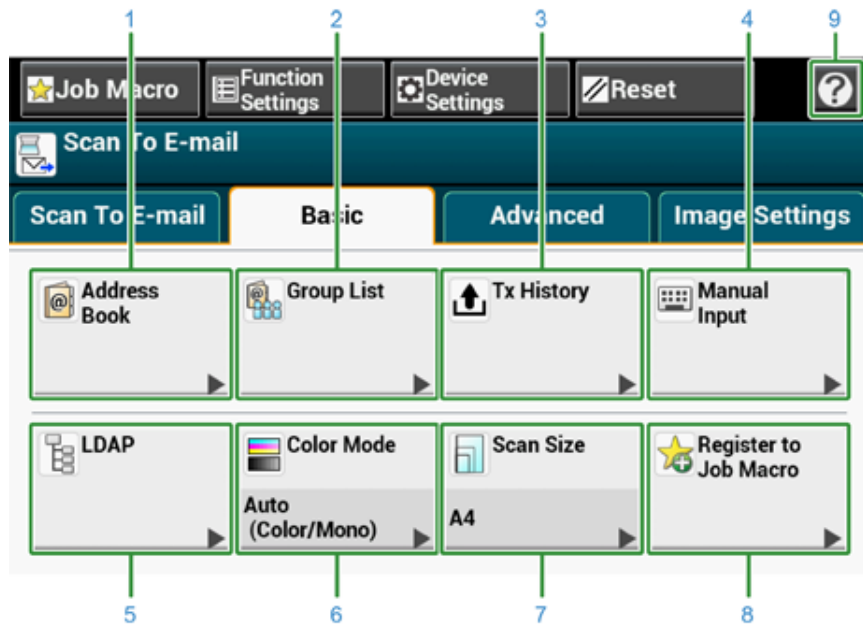

	Élément	Description
1	Carnet d'adresse	Affiche les adresses courriel enregistrées dans le carnet d'adresse. Sélectionnez une adresse courriel comme destination dans le carnet d'adresse.
2	Liste groupe	Affiche une liste de groupes dans laquelle les adresses courriel sont enregistrées. Sélectionnez un groupe comme destination depuis la liste de groupes.
3	Historique Tx	Affiche l'historique de la transmission. Sélectionnez une destination dans l'historique de transmission.
4	Entrée manuelle	Entrez manuellement une adresse courriel à utiliser comme destination.
5	LDAP	Rechercher une adresse courriel dans le serveur LDAP à utiliser comme destination. Il existe deux méthodes de recherche : La recherche simple et la recherche avancée.
6	Mode couleur	Spécifie le mode couleur pour la numérisation d'un document.
7	Format de numérisation	Spécifie le format de numérisation lors de la numérisation d'un document.
8	Enregistrer vers Macro tâche	Enregistre les paramètres actuels sous la macro de tâche.

	Élément	Description
9		Affiche les rubriques d'aide.

• Onglet [Advanced (Avancé)]

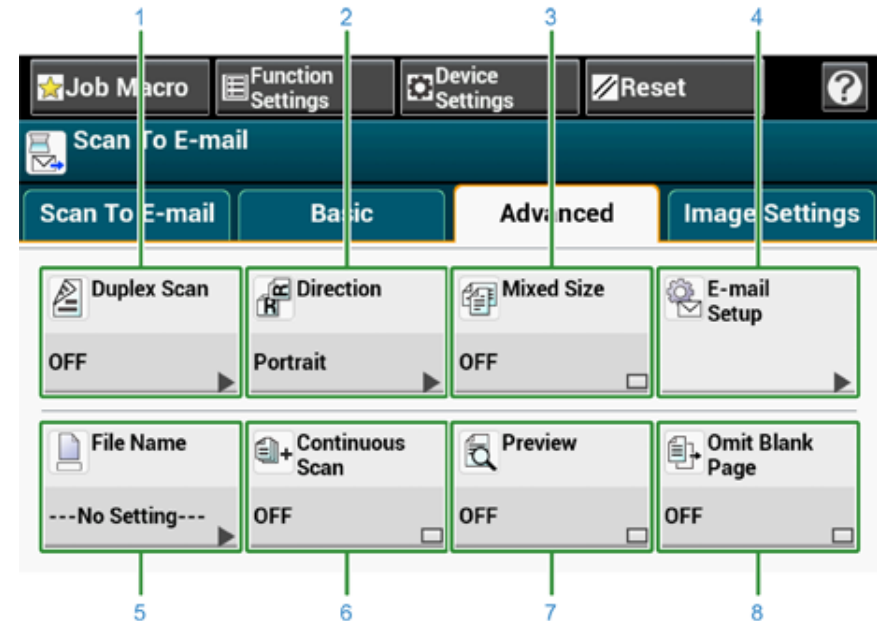

	Élément	Description
1	Numérisation recto-verso	Spécifie la numérisation recto-verso. Configurez cette fonction lors de la numérisation des deux faces d'un document.
2	Orientation	Spécifie l'orientation des images.
3	Tailles mixtes	Numérise des documents de formats différents.
4	Configuration E-mail	Spécifie une adresse courriel comme destination de réponse. Si le destinataire répond à un courriel reçu, la réponse est envoyée à l'adresse courriel spécifiée ici. Spécifie l'objet du courriel. Spécifie le texte du courriel.
5	Nom du fichier	Spécifie un nom de fichier pour le fichier numérisé. S'il n'est pas indiqué, le fichier sera nommé selon les réglages d'usine par défaut.
6	Numérisation continue	Numérise plusieurs documents en une seule tâche.

	Élément	Description
7	Aperçu	Spécifie l'aperçu des images numérisées.
8	Saut de pages blanches	Ignore les pages blanches pendant la numérisation.

• Onglet [Image Settings (Paramètres d'image)]

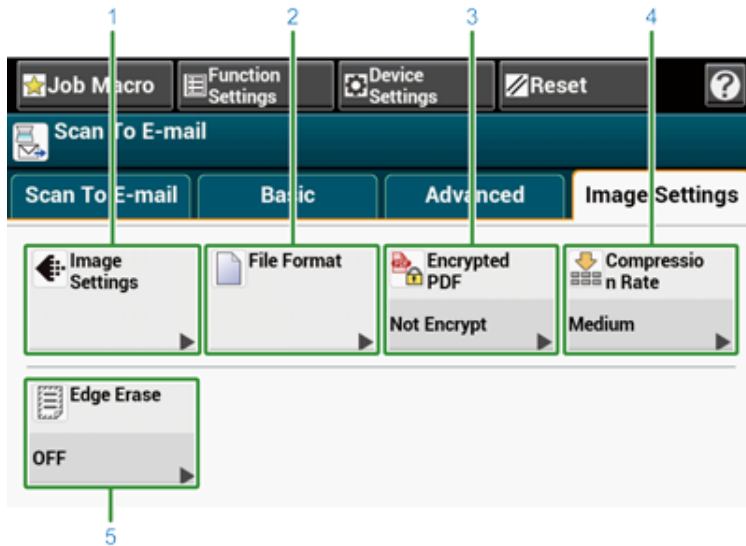

	Élément	Description
1	Paramètres d'image	Spécifie les paramètres d'image suivants : type de document, résolution, suppression de l'arrière-plan, suppression de la transparence, contraste, teinte, saturation et RVB.
2	Format de fichier	Spécifie un format de fichier pour le fichier numérisé.
3	PDF sécurisé	Crée un fichier numérisé chiffré (protégé par un mot de passe). Cette fonction est disponible uniquement lorsque le format de fichier est réglé sur PDF ou HC-PDF.
4	Taux de compression	Spécifie un niveau de compression pour le fichier numérisé.
5	Effacer les bords	Élimine une ombre noire qui apparaît sur les bords du fichier numérisé lors de la numérisation, par exemple un livre.

• [Function Settings (Paramètres de fonction)] > Onglet [Destination (Destination)]

Ajouter, modifier ou supprimer une destination d'envoi d'un document.

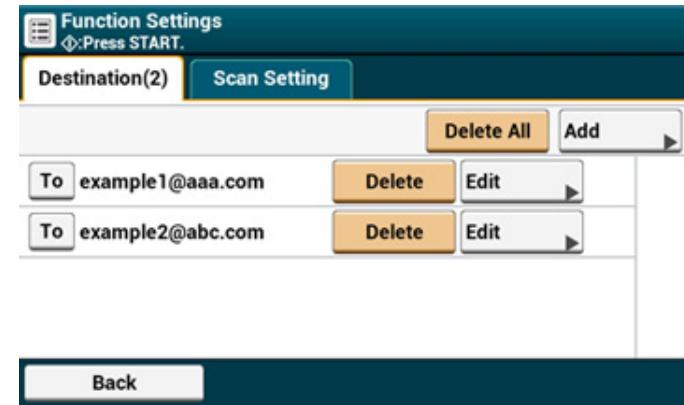

• [Function Settings (Paramètres de fonction)] > Onglet [Scan Setting (Paramètres de numérisation)]

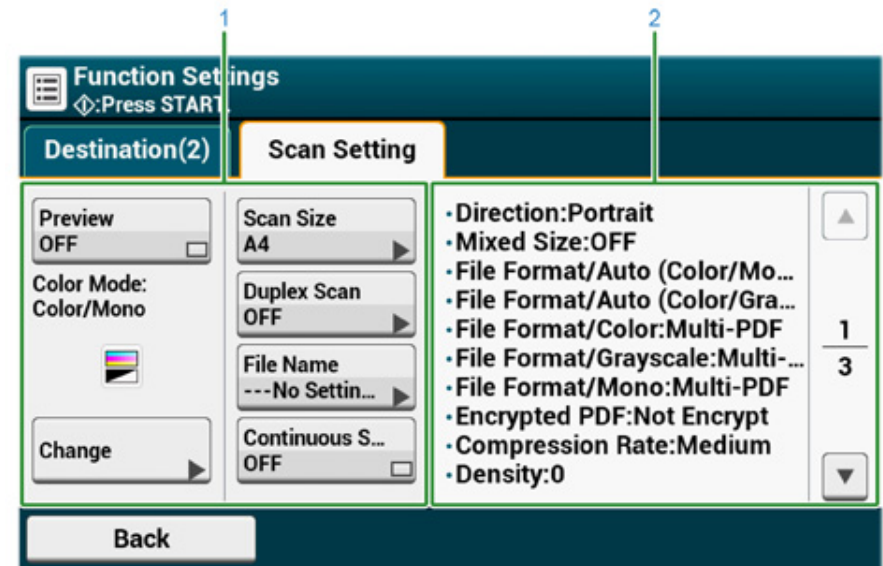

	Élément	Description
1	Configuration de la zone d'affichage 1	Affiche les paramètres actuels pour les éléments affichés.
2	Configuration de la zone d'affichage 2	Affiche la liste des paramètres non définis par les éléments affichés dans la zone 1 d'affichage des paramètres.

Écran Scan vers un dossier partagé

• Écran [Scan To Shared Folder (Scan vers un dossier partagé)]

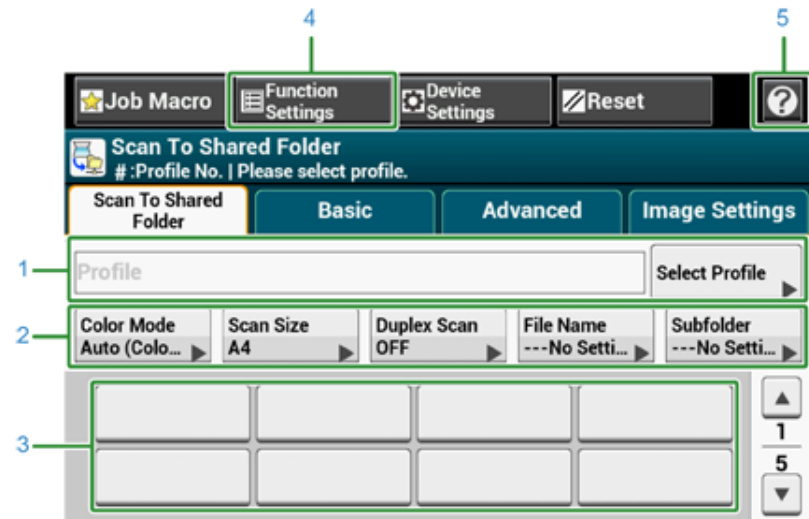

	Élément	Description
1	Zone de profil	Sélectionner un profil de destination dans [Sélectionner profil]. Le profil sélectionné s'affiche dans cette zone.
2	Boutons de raccourci	Affiche les boutons de raccourci pour l'utilisation de certaines fonctions de numérisation. L'image à l'écran affiche les réglages d'usine par défaut. La configuration peut être modifiée dans Paramètres de l'administrateur.
3	Boutons Une touche	Affiche les destinations attribuées aux boutons Une touche. Appuyez sur un bouton pour ajouter la destination.
4	Param. Fonction	Affiche les paramètres actuels. La configuration peut être modifiée pour certaines fonctions.
5		Affiche les rubriques d'aide.

• Onglet [Basic (Basique)]

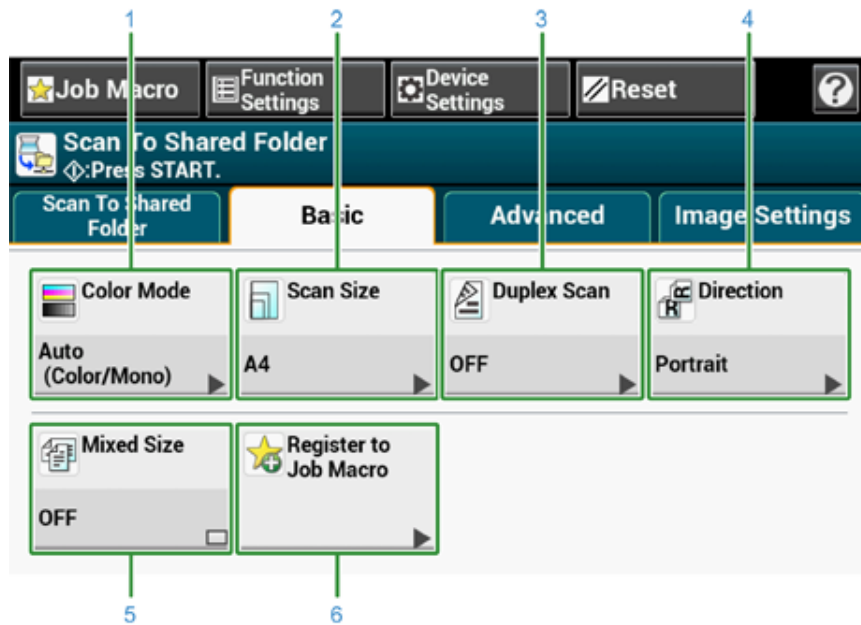

	Élément	Description
1	Mode couleur	Spécifie le mode couleur pour la numérisation d'un document.
2	Format de numérisation	Spécifie le format de numérisation lors de la numérisation d'un document.
3	Numérisation recto-verso	Spécifie la numérisation recto-verso. Configurez cette fonction lors de la numérisation des deux faces d'un document.
4	Orientation	Spécifie l'orientation des images.
5	Tailles mixtes	Numérise des documents de formats différents.
6	Macro de tâche	Enregistre les paramètres actuels sous la macro de tâche.

• Onglet [Advanced (Avancé)]

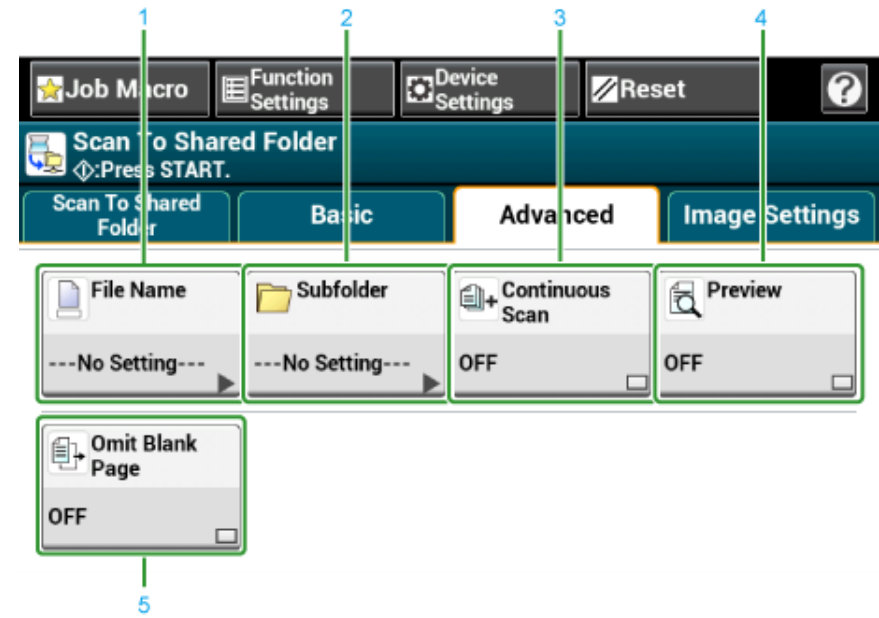

	Élément	Description
1	Nom du fichier	Spécifie un nom de fichier pour le fichier numérisé. S'il n'est pas indiqué, le fichier sera nommé selon les réglages d'usine par défaut.
2	Sous-dossier	Spécifie un sous-dossier dans lequel sera numérisé le document. S'il n'est pas indiqué, les données numérisées seront enregistrées dans le dossier racine.
3	Numérisation continue	Numérise plusieurs documents en une seule tâche.
4	Aperçu	Spécifie l'aperçu des images numérisées.
5	Saut de pages blanches	Ignore les pages blanches pendant la numérisation.

• Onglet [Image Settings (Paramètres d'image)]

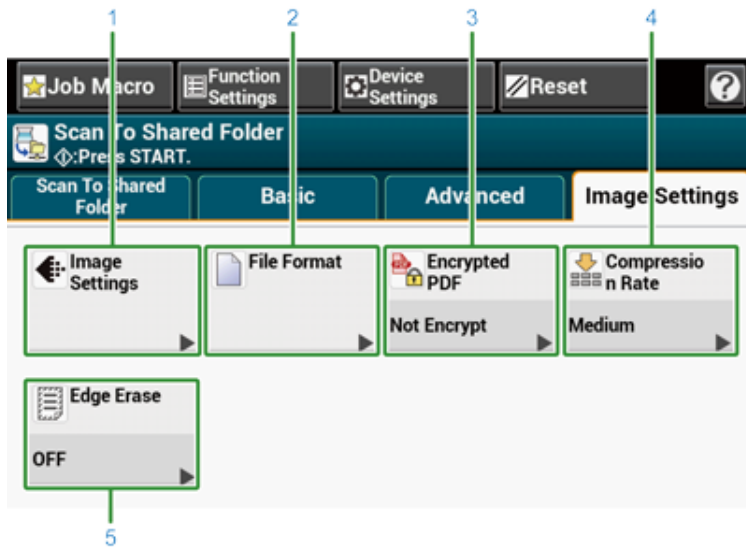

Élément	Description
1	Paramètres de l'image Spécifie les paramètres d'image suivants : Densité, Type de document, Suppression de l'arrière-plan, Suppression de la transparence, Contraste, Teinte, Saturation, et RVB
2	Format de fichier Spécifie un format de fichier pour le fichier numérisé.
3	PDF sécurisé Crée un fichier numérisé chiffré (protégé par un mot de passe). Cette fonction est disponible uniquement lorsque le format de fichier est réglé sur PDF ou HC-PDF.
4	Taux de compression Spécifie un niveau de compression pour le fichier numérisé.
5	Effacer les bords Élimine une ombre noire qui apparaît sur les bords du fichier numérisé lors de la numérisation, par exemple un livre.

• [Function Settings (Paramètres de fonction)] > Onglet [Profile (Profil)]

Supprimer un profil sélectionné dans l'onglet [Profil].

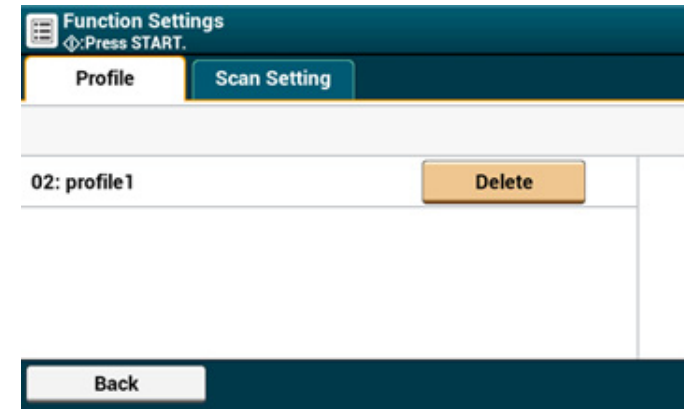

• [Function Settings (Paramètres de fonction)] > Onglet [Scan Setting (Paramètres de numérisation)]

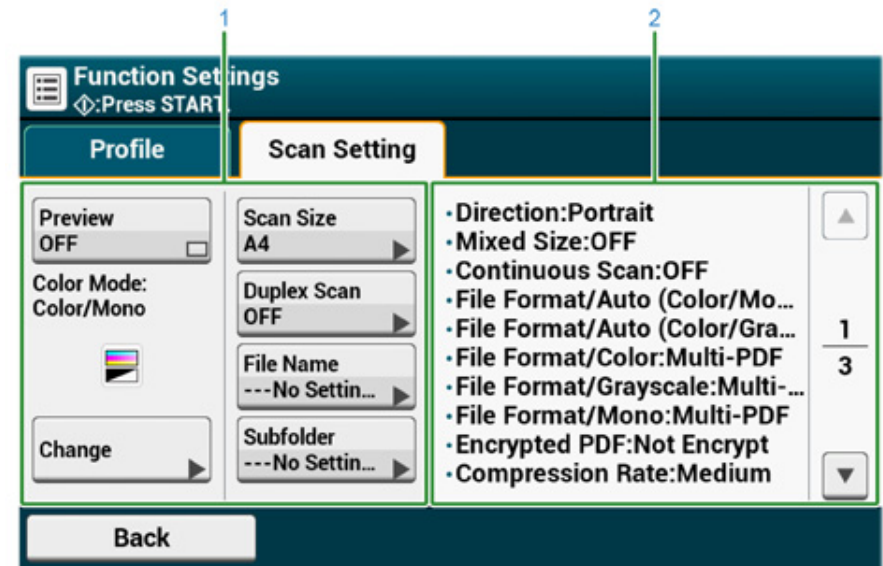

Élément	Description
1	Configuration de la zone d'affichage 1 Affiche les paramètres actuels pour les éléments affichés.

	Élément	Description
2	Configuration de la zone d'affichage 2	Affiche la liste des paramètres non définis par les éléments affichés dans la zone 1 d'affichage des paramètres.

6

Imprimer

Imprimer à partir d'un ordinateur (Windows)

Impression depuis un ordinateur (Mac OS X)

Annuler une tâche d'impression

À propos des écrans et des fonctions de chaque pilote d'imprimante

Noms et fonctions des éléments d'écran pour l'impression

"WordPad" pour Windows et "TextEdit" pour Mac OS X sont utilisés comme exemple. Les écrans et les étapes peuvent être différents selon l'application.

Imprimer à partir d'un ordinateur (Windows)

- Pour le pilote d'imprimante PCL Windows
- Pour le pilote d'imprimante PS Windows

Pour le pilote d'imprimante PCL Windows

- 1 Ouvrez le fichier pour imprimer.
- 2 Sélectionnez [Imprimer] à partir du menu [Fichier].
- 3 Sélectionnez le pilote d'imprimante.

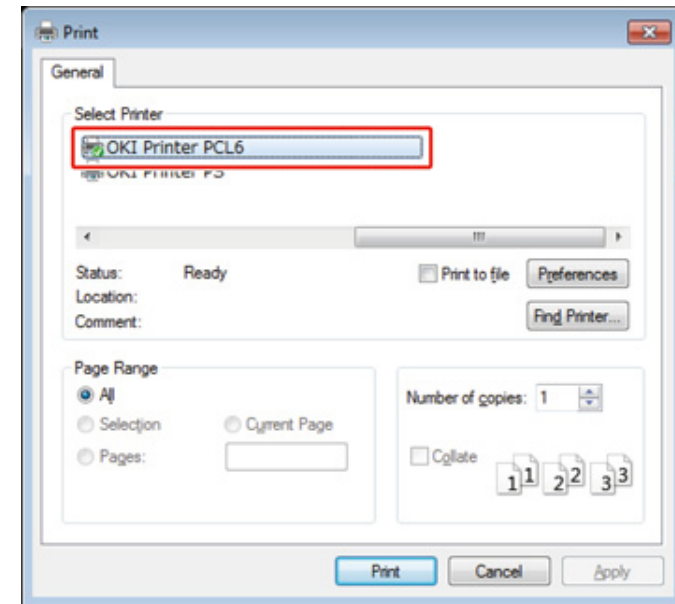

- 4 Cliquez sur [Préférences].

5 Changez les paramètres dans chaque onglet selon vos besoins.

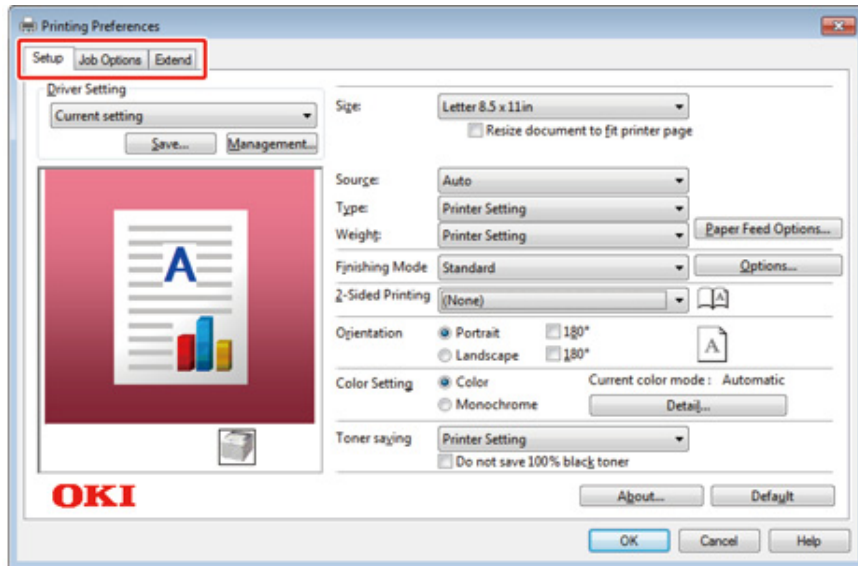

6 Cliquez sur [OK].

7 Cliquez sur [Imprimer] dans l'écran [Imprimer].

Pour le pilote d'imprimante PS Windows

1 Ouvrez le fichier pour imprimer.

2 Sélectionnez [Imprimer] à partir du menu [Fichier].

3 Sélectionnez le pilote d'imprimante PS.

4 Cliquez sur [Préférences].

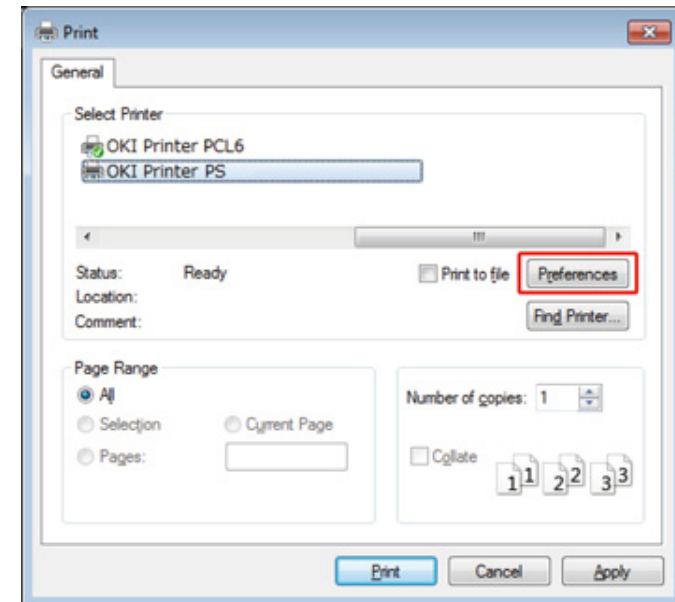

5 Changez les paramètres dans chaque onglet selon vos besoins.

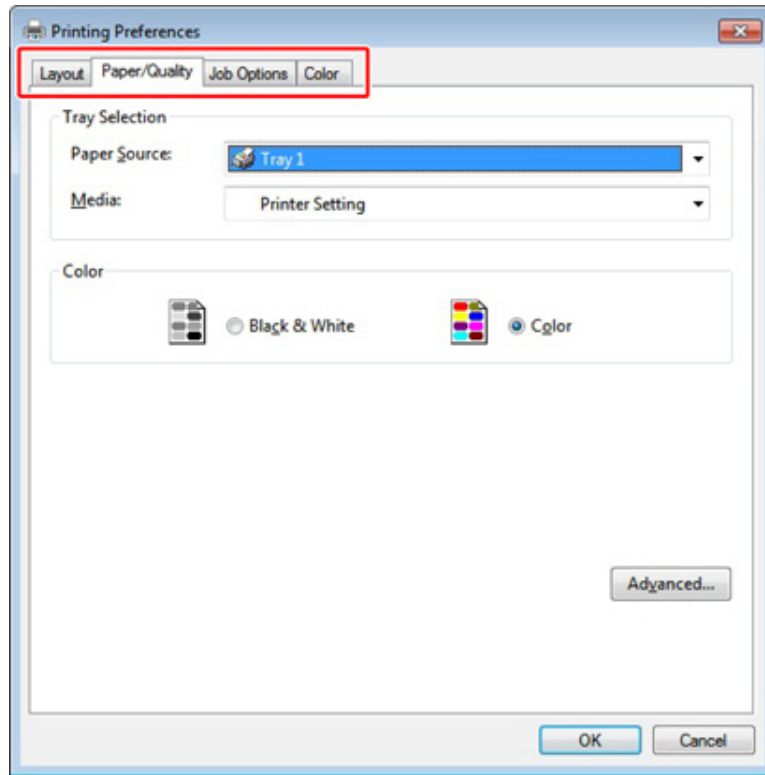

6 Cliquez sur [OK (OK)].

7 Cliquez sur [Imprimer] dans l'écran [Imprimer].

Impression depuis un ordinateur (Mac OS X)

- Pour Mac OS X

Pour Mac OS X

Vous pouvez régler un format de papier, un bac papier, un grammage et un type de support avec le pilote d'imprimante.

- 1 Ouvrez le fichier pour imprimer.
- 2 Sélectionnez [Imprimer] à partir du menu [Fichier].

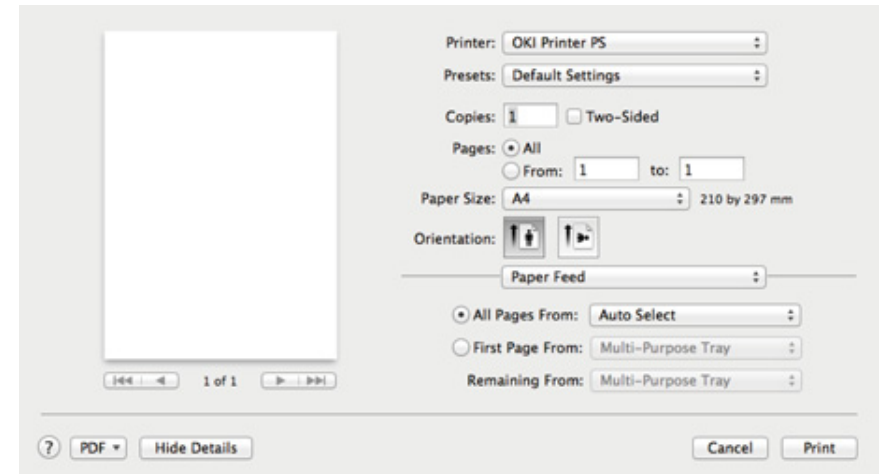

- 3 Sélectionnez la machine dans [Printer (Imprimante)].
- 4 Sélectionnez le format du papier dans [Paper Size (Format papier)].
- 5 Changez les paramètres sur chaque panneau selon vos besoins.



Si les détails de configuration ne sont pas affichés dans la boîte de dialogue d'impression pour Mac OS X 10.8.5 à 10.11, cliquez sur [Show Details (Afficher les détails)] au bas de la boîte de dialogue.

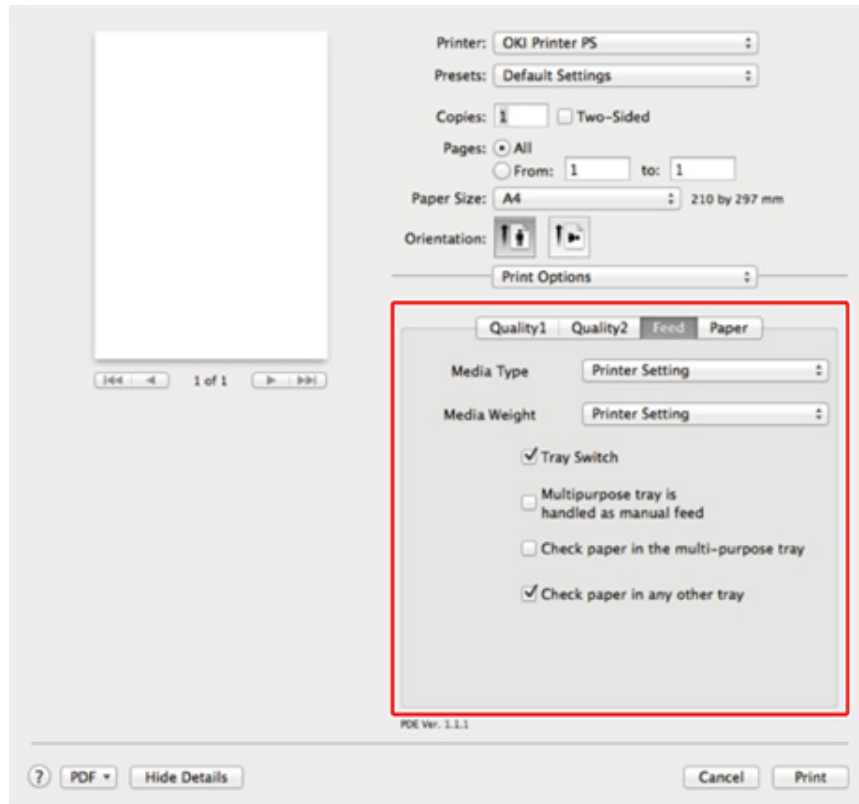

6 Cliquez sur [Imprimer].

Annuler une tâche d'impression

Pour annuler une tâche d'impression en cours, appuyez sur le bouton  (ARRÊTER) sur le panneau de commande.

Vous pouvez annuler une tâche d'impression en supprimant la tâche dans la liste de tâches affichées sur le panneau de commande.



- Les pages qui sont prêtes à être imprimées sur cette machine ne peuvent pas être annulées.
- Si le panneau tactile indique que l'impression est en cours pendant un long moment, supprimez la tâche d'impression à partir de l'ordinateur.

- 1 Appuyez sur le bouton  (ÉTAT) du panneau de commande.
- 2 Appuyez sur l'onglet [Informations sur le périphérique].
- 3 Appuyez sur [Liste des tâches].
- 4 Sélectionnez la tâche à supprimer et appuyez sur [Supprimer].
- 5 Appuyez sur [Yes (Oui)] sur l'écran de confirmation.

À propos des écrans et des fonctions de chaque pilote d'imprimante

Cette section décrit les écrans et les fonctions des pilotes d'imprimante.

- Pilote d'imprimante PCL Windows
- Pilote d'imprimante Windows PS
- Pilote d'imprimante PS Mac OS X

Pilote d'imprimante PCL Windows

• Onglet [Configuration]

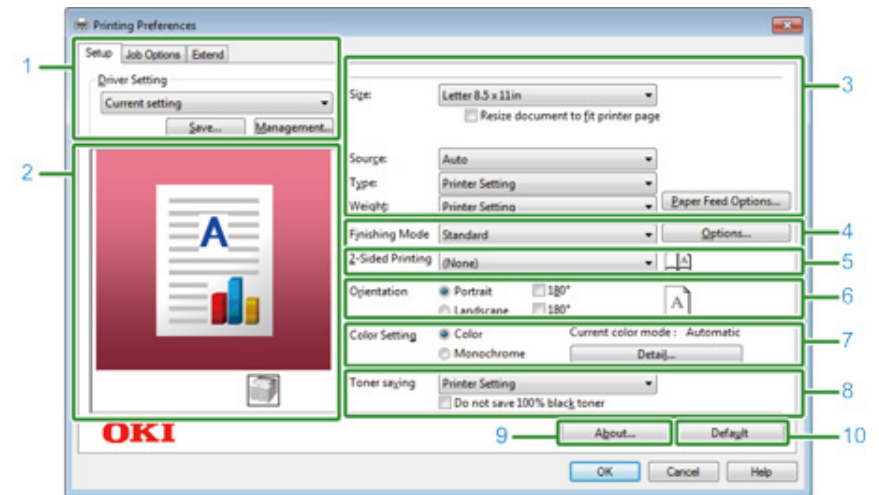

	Élément	Description
1	Paramètres de pilote	Enregistre vos paramètres.
2	Mise en page	Affiche une image échantillon pour la mise en page réglée.
3	Supports	Spécifie le format de papier, le type de support, le grammage, la méthode d'alimentation papier ou d'autres paramètres.
4	Mode de finition	Spécifie l'impression de plusieurs pages, l'impression des brochures, l'impression des affiches et d'autres paramètres.
5	Impression recto verso (Recto-Verso)	Spécifie ce paramètre lorsque vous souhaitez exécuter l'impression recto-verso.
6	Orientation	Spécifie l'orientation de l'impression.
7	Paramètres couleur	Permet de commuter entre l'impression couleur et monochrome.
8	Économie de toner	Réduit la densité de l'impression pour économiser le toner.
9	À propos de	Affiche la version du pilote d'imprimante.
10	Par défaut	Réinitialise les paramètres de l'onglet à leurs paramètres par défaut.

- Onglet [Options de travail]

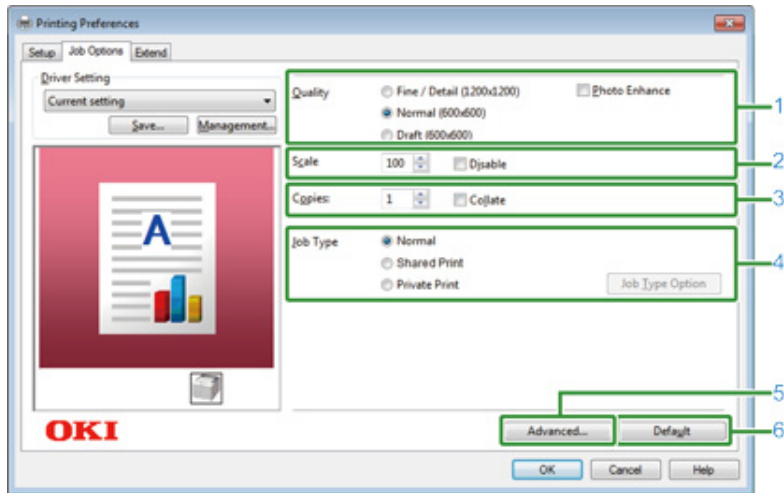

	Élément	Description
1	Qualité	Spécifie la résolution pour l'impression.
2	Échelle	Spécifie le taux d'agrandissement/de réduction pour l'impression.
3	Copies	Spécifie le nombre de copies à imprimer.
4	Type de travail	Spécifie le type d'impression.
5	Avancé	Configure d'autres paramètres d'impression.
6	Par défaut	Réinitialise chaque valeur de réglage dans l'onglet à sa valeur de réglage par défaut.

- Onglet [Étendre]

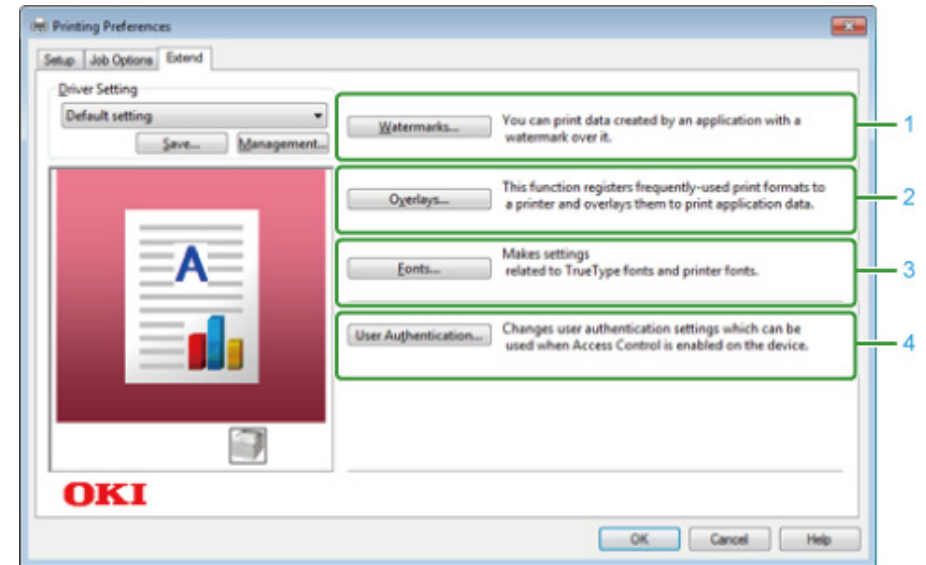

	Élément	Description
1	Filigranes	Spécifie le moment où vous souhaitez imprimer des timbres.
2	Superpositions	Définit quand imprimer les formats d'impression enregistrés vers l'imprimante avant les superpositions.
3	Polices	Spécifie les polices TrueType et les polices d'imprimante.
4	Authentification de l'utilisateur	Spécifie l'authentification de l'utilisateur.

Pilote d'imprimante Windows PS

• Onglet [Mise en page]

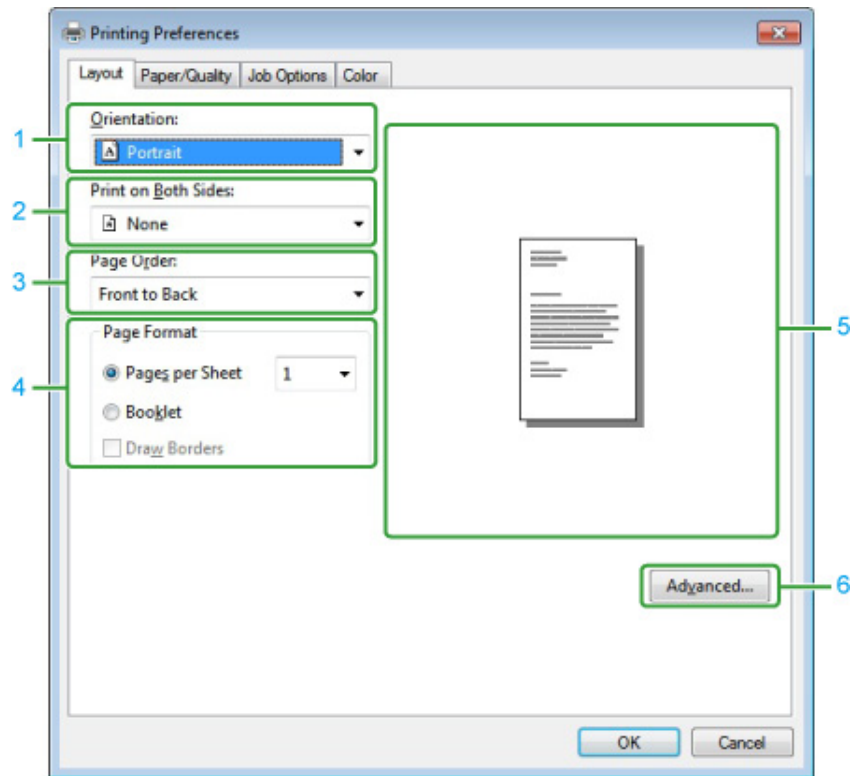

	Élément	Description
1	Orientation	Spécifie l'orientation de l'impression.
2	Impression recto verso	Spécifie ce paramètre lorsque vous souhaitez exécuter l'impression recto-verso.
3	Ordre des pages	Spécifie l'ordre des pages à imprimer.
4	Format de page	Spécifie le nombre de pages imprimées sur une feuille de papier et l'impression de brochures.
5	Mise en page	Affiche une image échantillon pour la mise en page réglée.
6	Avancé	Vous permet de configurer les paramètres détaillés pour la qualité d'impression et un format de papier.

• Onglet [Papier/Qualité]

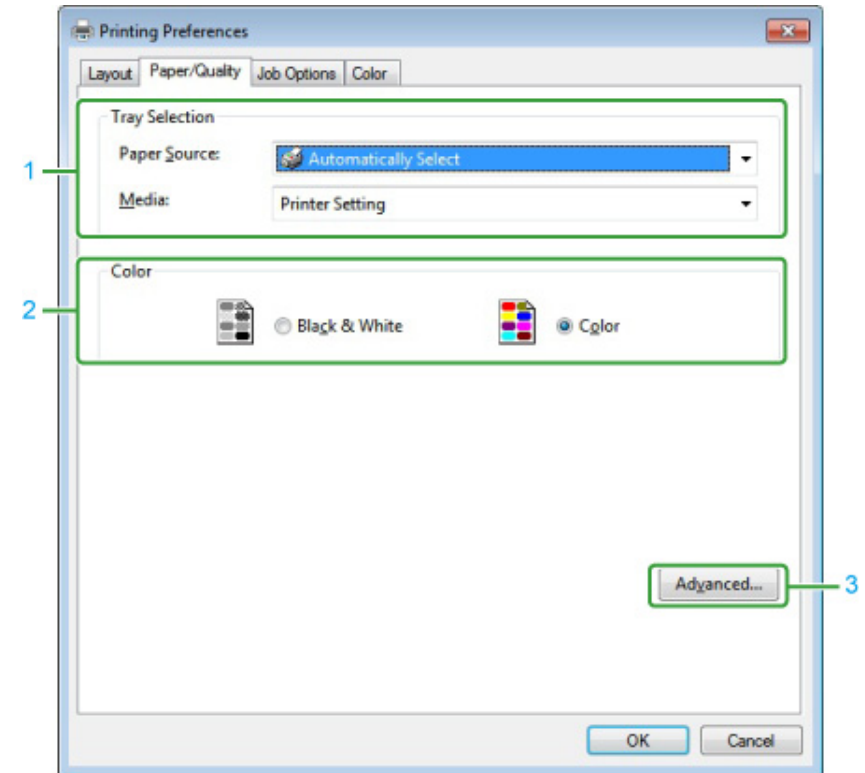

	Élément	Description
1	Sélection du bac	Change le bac d'introduction du papier.
2	Couleur	Sélectionne Couleur ou Noir sur Blanc.
3	Avancé	Vous permet de configurer les paramètres détaillés pour la qualité d'impression et un format de papier.

• Onglet [Options de travail]

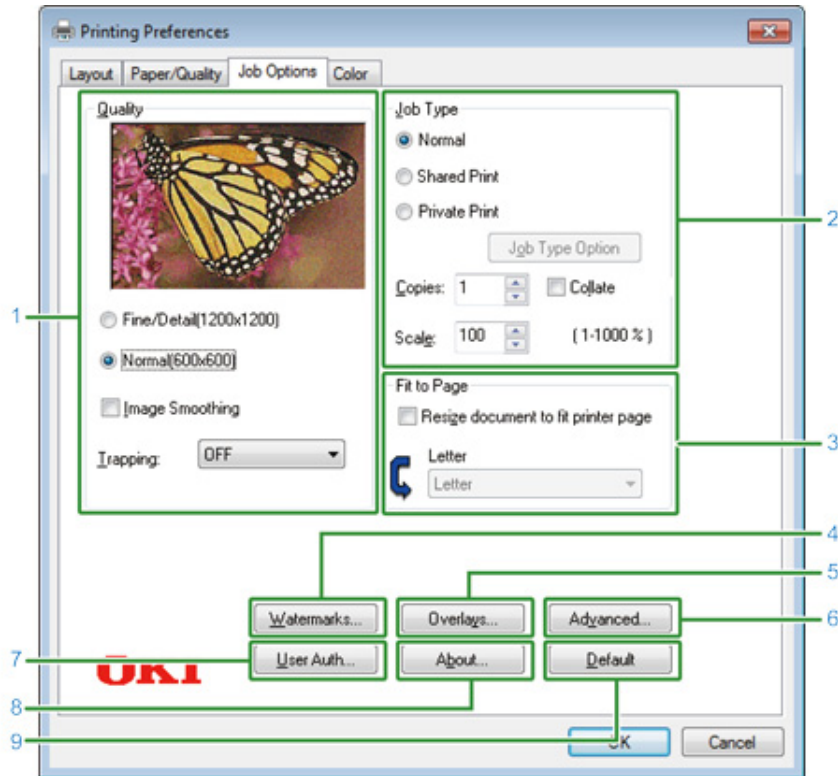

	Élément	Description
1	Qualité	Spécifie la résolution pour l'impression. Si vous configurez [Économie de toner], la densité d'impression diminue pour enregistrer le toner.
2	Type de travail	Spécifie le type de tâche et le numéro de copies à imprimer. [Job Type Option (Option de Job Type)] peut être utilisée si [Store to Shared (Stocker dans Shared Job)] ou [Private Print (Impression privée)] est sélectionné. Si vous cochez la case [Collate (Assembler)], plusieurs documents seront imprimés en unités de copies.
3	Ajuster à page	Si vous cochez la case [Redimensionner le document pour le faire tenir dans la page d'impression], un document est imprimé sur du papier de format différent de celui du document.
4	Filigranes	Spécifie le moment où vous souhaitez imprimer des timbres.
5	Superpositions	Définit quand imprimer les formats d'impression enregistrés vers l'imprimante avant les superpositions.

	Élément	Description
6	Avancé	Configure d'autres options d'impression.
7	Authentification de l'utilisateur	Spécifie l'authentification de l'utilisateur.
8	À propos de	Affiche la version du pilote d'imprimante.
9	Par défaut	Réinitialise les paramètres de l'onglet à leurs paramètres par défaut.

• Onglet [Couleur]

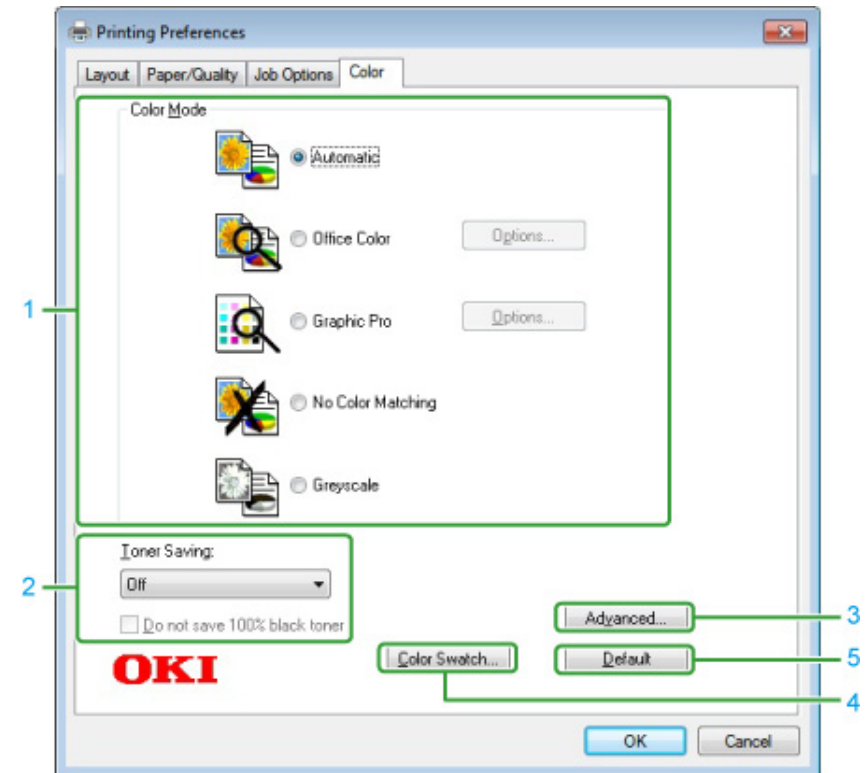

	Élément	Description
1	Mode couleur	Spécifie le réglage des couleurs pour l'impression en couleur.
2	Économie de toner	Économise le toner pendant l'impression.
3	Avancé	Définit d'autres paramètres d'impression.
4	Nuancier de couleurs	Utilitaire OKI Nuancier de couleurs.
5	Par défaut	Réinitialise les paramètres de l'onglet à leurs paramètres par défaut.

Pilote d'imprimante PS Mac OS X

• Panneau [Mise en page]

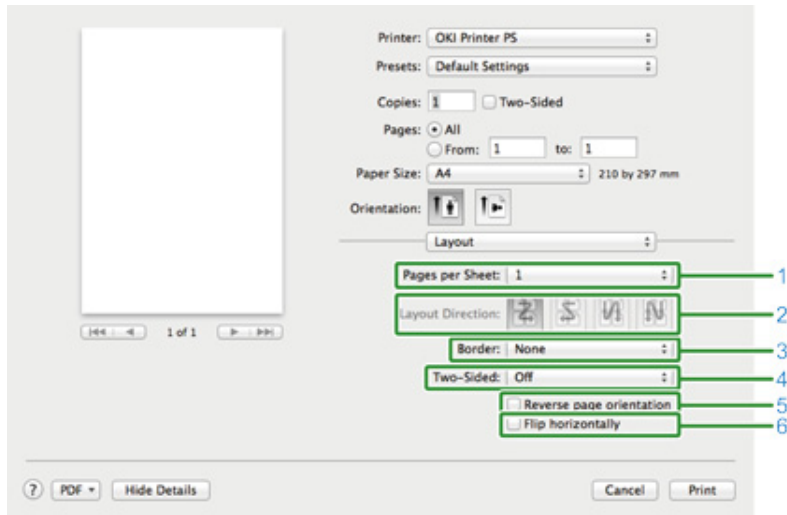

	Élément	Description
1	Pages par feuille	Sélectionne le nombre de pages imprimées sur une feuille de papier.
2	Orientation mise en page	Spécifie la mise en page appliquée lors de l'impression de plusieurs pages sur une seule feuille de papier.
3	Bordure	Spécifie un type de limite.
4	Recto-verso	Spécifie le moment de l'impression recto-verso.
5	Orientation page inversée	Quand vous cochez cette case, l'orientation d'une page à imprimer est inversée.
6	Inverser gauche/droite	Quand vous cochez cette case, l'image à imprimer bascule de gauche à droite.

• Panneau [Correspondance de couleurs]

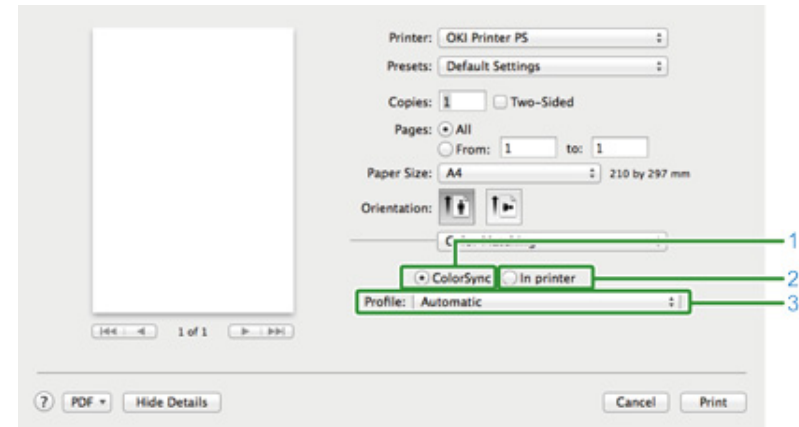

	Élément	Description
1	ColorSync	Spécifie la fonction ColorSync.
2	Dans l'imprimante	Exécute la correspondance de couleurs avec cette machine.
3	Profil	Spécifie un profil.

• Panneau [Manipulation du papier]

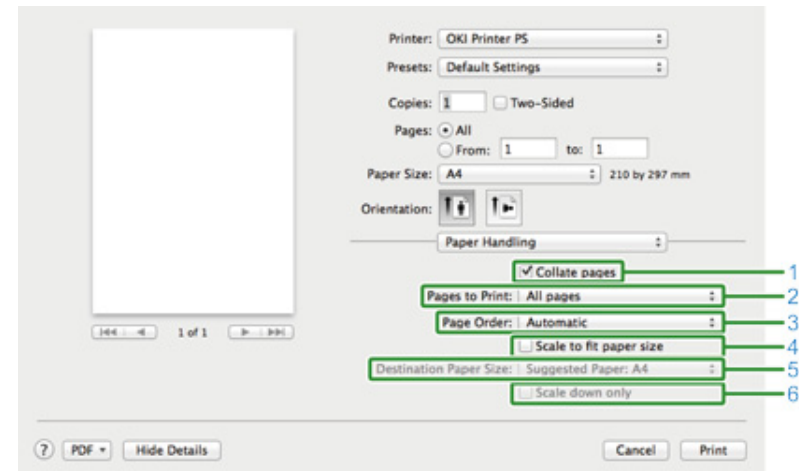

	Élément	Description
1	Assembler les pages	Cochez cette case pour imprimer en unités de copie.

	Élément	Description
2	Pages à imprimer	Spécifie les pages à imprimer.
3	Ordre des pages	Spécifie l'ordre des pages à imprimer.
4	Échelle pour proportionner le format de papier	Imprime pour proportionner le format du papier. Un document pourrait ne pas être imprimé correctement en fonction de la configuration. Agrandit ou réduit un document pour qu'il s'aligne sur le format du papier de sortie.
5	Format de papier de destination	Sélectionne le format de papier de sortie lorsque vous cochez la case [Échelle pour proportionner le format de papier].
6	Échelle inférieure uniquement	Réduit uniquement un document pour le proportionner au format de papier de sortie.

• Panneau [Alimentation papier]

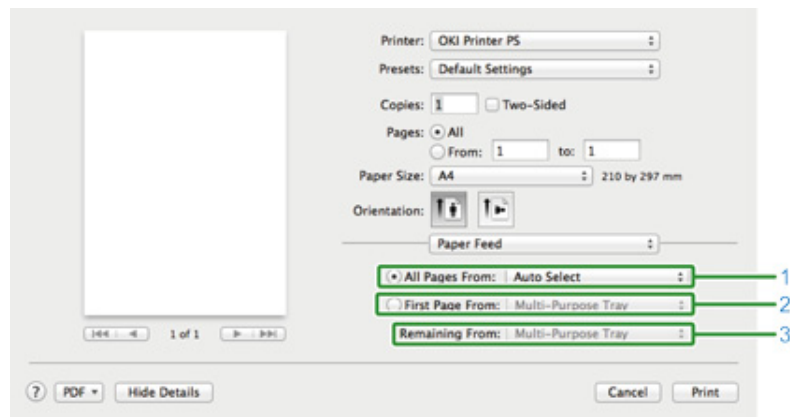

	Élément	Description
1	Toutes les pages de	Spécifie le bac d'introduction du papier. Si vous spécifiez [Auto sélection], un bac est automatiquement sélectionné.
2	Première page à partir de	Sélectionnez ces paramètres pour imprimer uniquement la première page du bac spécifié.
3	Pages restantes à partir de	Sélectionnez ces paramètres pour imprimer les pages restantes du bac spécifié.

• Panneau [Page de couverture]

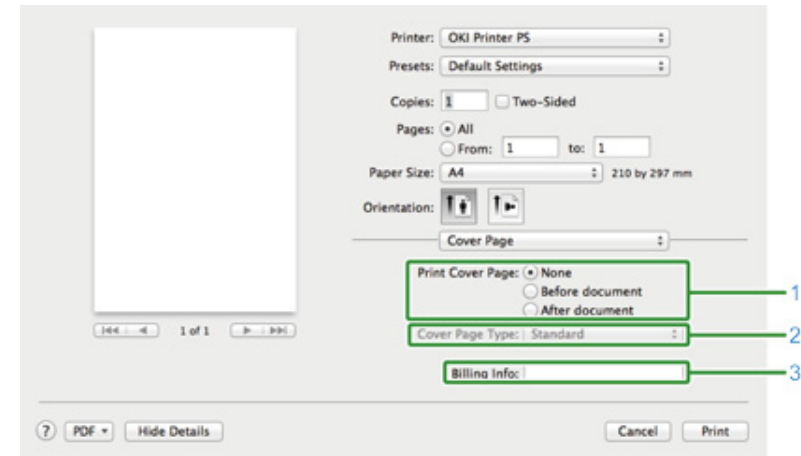

	Élément	Description
1	Imprimer la page de couverture	Spécifie l'impression de la couverture.
2	Type de page de couverture	Spécifie une chaîne lors de l'impression de la couverture.
3	Informations de facturation	Cette fonction n'est pas disponible.

• Panneau [Couleur]

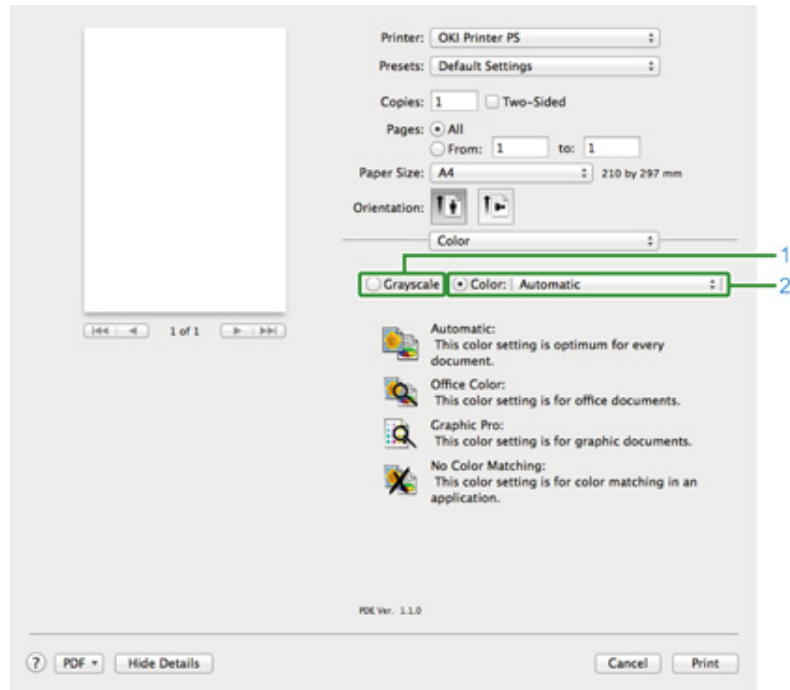

	Élément	Description
1	Nuances de gris	Indique l'utilisation de l'impression monochrome.
2	Couleur	Indique l'alignement sur le mode couleur pour l'impression en couleur.

• Panneau [Options d'impression]

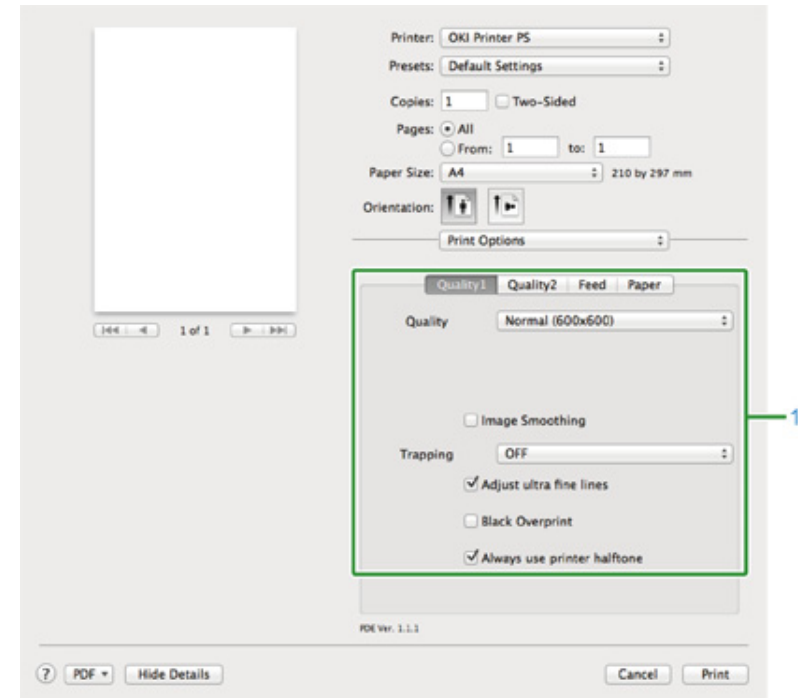

	Élément	Description
1	Qualité1, Qualité2, Alimentation, Papier	Spécifie la qualité d'impression, l'économie de toner, le type de papier, etc.

- Panneau [Authentification de l'utilisateur]

	Élément	Description
1	Utiliser l'authentification de l'utilisateur	Cochez cette case si vous configurez l'authentification de l'utilisateur lors de l'impression.
2	Nom d'utilisateur	Le nom d'utilisateur pour l'authentification de l'utilisateur.
3	Mot de passe	Le mot de passe pour l'authentification de l'utilisateur.
4	Type d'authentification	Spécifiez un type d'authentification à utiliser.
5	Compte	Spécifiez un nom et un type de compte.

- Panneau [Secure Print (Impression sécurisée)]

	Élément	Description
1	Type de travail	Spécifie le type de tâche. [Job Type Option (Option de Job Type)] peut être utilisée si [Secure as Shared Job (Sécuriser en tant que travail partagé)] ou [Private Print (Impression privée)] est sélectionnée.
2	Option Type de travail	Spécifiez un nom de tâche à afficher sur le panneau de commande et le mot de passe requis lors de l'impression.

- Panneau [Niveaux de consommables]

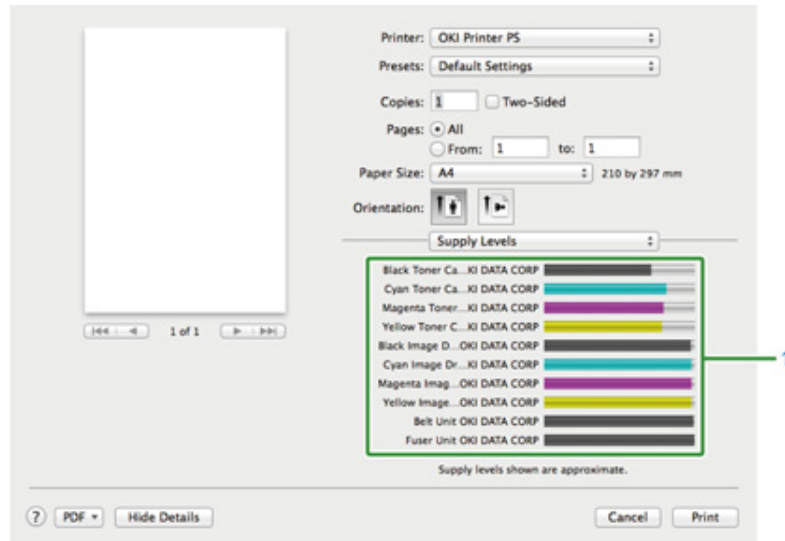

	Élément	Description
1	Consommables	Affiche la quantité restante de consommables.

Noms et fonctions des éléments d'écran pour l'impression

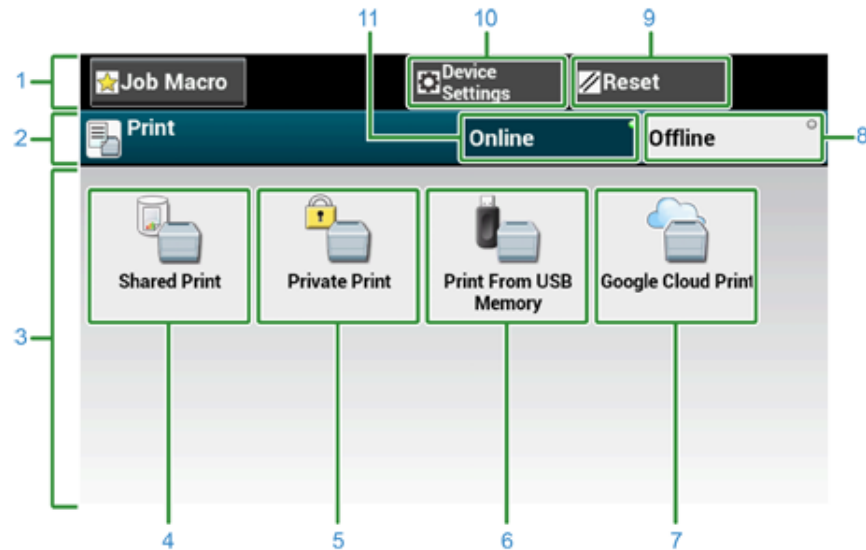

	Élément	Description
1	Zone du bouton immobile	Affiche les boutons qui apparaissent sur l'écran à tout moment.
2	Zone du guide de fonctionnement et du titre	Affiche le titre de l'écran en cours et fournit un guide destiné aux éventuelles opérations.
3	Zone principale	Affiche les boutons de raccourci pour l'utilisation de certaines fonctions d'impression.
4	[Shared Print (Shared Print)]	Imprime les documents partagés enregistrés sur la machine.
5	[Private Print (Impression privée)]	Imprime les documents privés enregistrés sur la machine.
6	[Imprimer depuis la clé USB]	Imprime les données d'impression enregistrées directement dans la clé USB.
7	[Google Cloud Print]	Imprime manuellement des données d'impression reçues de Google Cloud Print.
8	[Hors ligne]	Basculee cette machine hors ligne.
9	[RÉINITIALISER]	Retourne les paramètres pour la tâche d'impression actuelle aux paramètres par défaut.
10	[Paramètres du périphérique]	Spécifie différents paramètres tels que les paramètres de l'administrateur.
11	[En ligne]	Bascule cette machine en ligne.

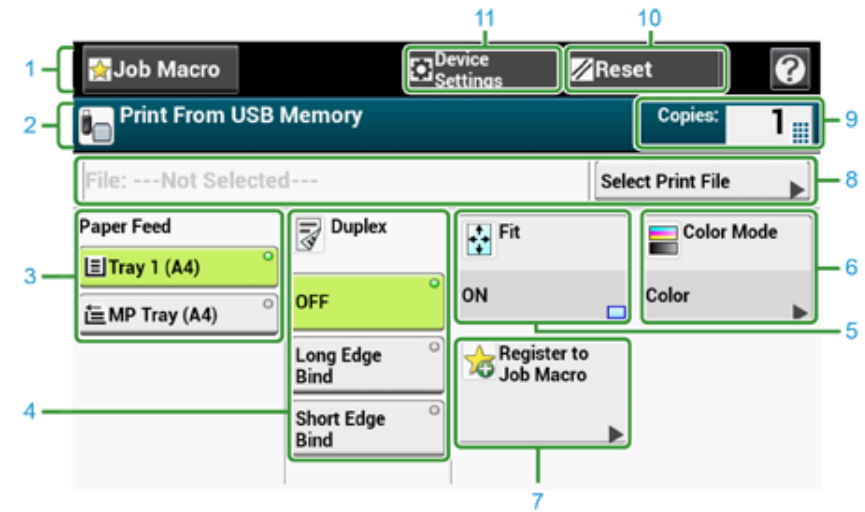

	Élément	Description
1	Zone du bouton fixe	Affiche les boutons qui apparaissent sur l'écran à tout moment.
2	Zone du guide de fonctionnement et du titre	Affiche le titre de l'écran en cours et fournit un guide destiné aux éventuelles opérations.
3	Alimentation du papier	Spécifie le bac pour l'installation du papier de copie.
4	Recto-verso	Imprime des deux côtés du papier.
5	Adapter	Imprime en réglant le format de la page pour l'adapter au papier sélectionné.
6	Mode couleur	Spécifie le mode couleur pour copier un document.
7	Enregistrer une macro de tâche	Enregistre les paramètres actuels vers la macro de tâche.
8	Sélectionner le fichier à imprimer	Sélectionnez les fichiers à imprimer.
9	Copies	Spécifie le nombre de copies à effectuer.
10	Réinitialiser	Retourne les paramètres pour la tâche de copie actuelle aux paramètres par défaut.
11	Paramètres du périphérique	Spécifie les différents paramètres tels que les paramètres de l'administrateur.

7

Fax

Opérations de base des fonctions de fax

Configuration pour les réceptions

Noms et fonctions des éléments d'écran pour le Fax

Opérations de base des fonctions de fax

Cette section décrit les opérations de base lors de l'envoi et la réception d'une télécopie.

- Saisie du numéro de fax pour l'envoi d'un fax
- Annulation d'une transmission de fax

Saisie du numéro de fax pour l'envoi d'un fax

- 1 Appuyez sur [Fax/Internet Fax (Fax/Fax Internet)] sur le panneau tactile ou sur le bouton  (FAX) sur le panneau de commande.

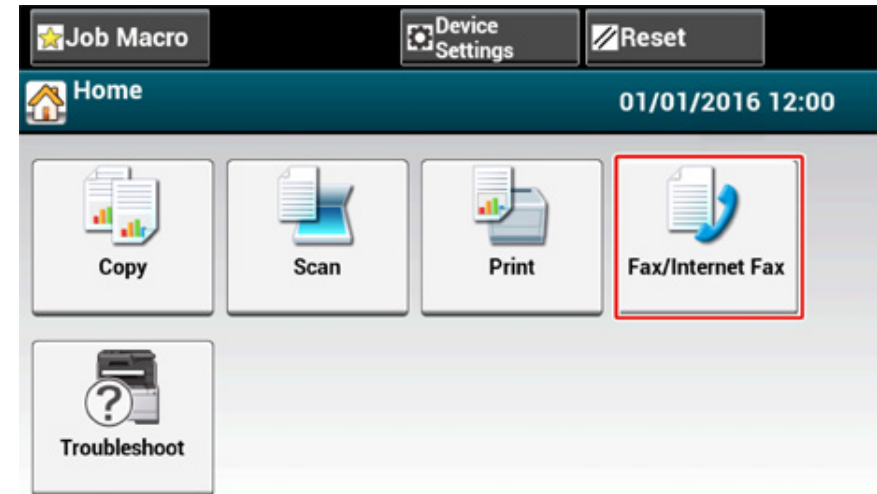

- 2 Chargez un document dans l'ADF ou sur la vitre pour documents.

3 Appuyez sur [Fax].

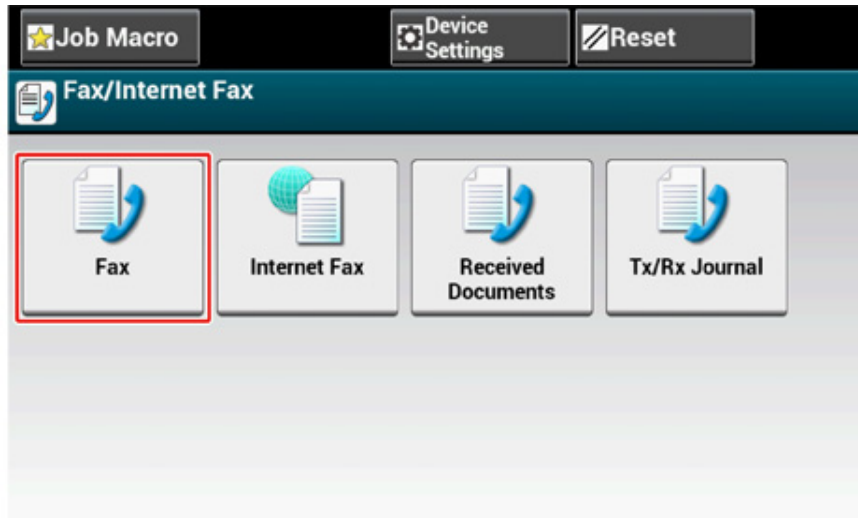

4 Appuyez sur [Manual Dial (Composition manuelle)].

5 Entrez le numéro du destinataire, puis appuyez sur [OK (OK)].

6 Modifiez les paramètres si nécessaire.



- Les paramètres par défaut pour l'envoi d'un fax sont les suivants.
[Scan Size (Taille de numérisation)] : A4 ou Letter
[Résolution]: Normal
[Densité]: 0
- Vous pouvez changer les paramètres par défaut en appuyant sur [Device Settings (Paramètres du périphérique)] > [Admin Setup (Configuration admin.)] sur le panneau tactile.
 - 🔗 Paramètres Fax (Guide des fonctions avancées)
- Activez [Preview (Aperçu)] sur l'onglet [Advanced (Avancées)] pour afficher l'image à envoyer.

7 Appuyez sur le  bouton (DÉMARRER).

Annulation d'une transmission de fax

- Annulation lors de la transmission
- Annulation d'une transmission réservée

Annulation lors de la transmission

Vous pouvez annuler une transmission de fax lorsqu'un message s'affiche et la numérisation est en cours.

1 Appuyez sur le  bouton (ARRÊTER).



Annulation d'une transmission réservée



Si vous sélectionnez la diffusion, la tâche de diffusion est annulée.

1 Appuyez sur [Fax/Internet Fax (Fax/Fax Internet)] sur le panneau tactile ou sur le bouton  (FAX) sur le panneau de commande.

2 Appuyez sur [Fax].

3 Appuyez sur l'onglet [Fax en cours : voir/annuler].

4 Appuyez sur [Supprimer] pour annuler une tâche.



Une tâche envoyée est affichée en haut de la liste.

5 Appuyez sur [Oui] sur l'écran de confirmation.

Configuration pour les réceptions

Cette section décrit différents paramètres lors de la réception d'un fax.

- Configurer le mode de réception
- DRD
- Réglage du temps d'attente entre un appel entrant et la réception (Temps d'attente de la réponse)

Configurer le mode de réception

Le [Fax Ready Mode (Mode Fax prêt)] est défini par les réglages d'usine par défaut.

Changez les paramètres selon votre environnement.

- [Fax Ready Mode (Mode Fax prêt)] : Sélectionnez ce mode si vous utilisez cette machine pour le fax uniquement.
- [Tel/Fax Ready Mode (Mode Tél/Fax prêt)] : Sélectionnez ce mode si vous voulez recevoir les appels téléphoniques et les télécopies avec la détection automatique par la machine.
- [Ans/Fax Ready Mode (Mode Rép/Fax prêt)] : Sélectionnez ce mode si vous utilisez la fonction du répondeur d'un téléphone externe ainsi que la fonction fax de la machine.
- [Tel Ready Mode (Mode Tél prêt)] : Sélectionnez ce mode si vous utilisez le téléphone externe connecté à l'appareil.
- [DRD (DRD)] : Si vous utilisez la fonction de détection de sonnerie distinctive (DRD) fournie par la compagnie de télécommunication. Reportez-vous à "DRD".

- 1 Vérifiez que la machine est mise sous tension.
- 2 Appuyez sur [Device Settings (Paramètres du périphérique)] en haut sur l'écran d'accueil.

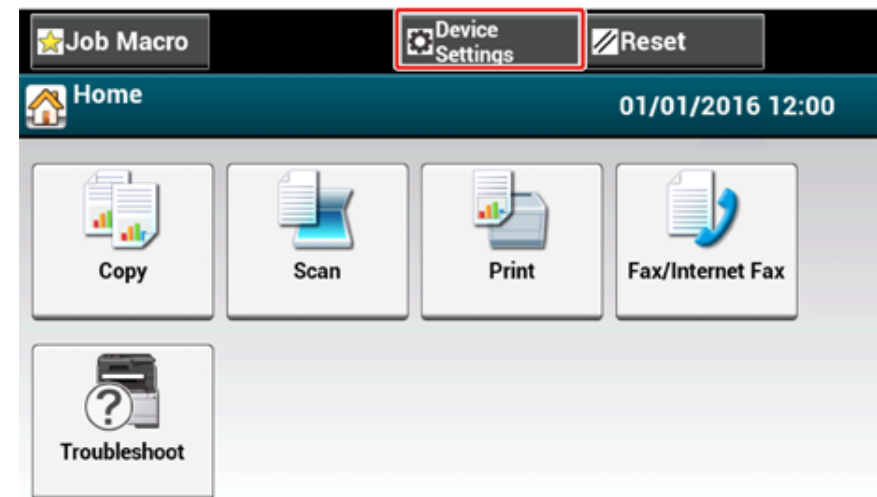

- 3 Appuyez sur [▲] une fois pour changer les écrans et appuyez sur [Admin Setup (Configuration admin.)].

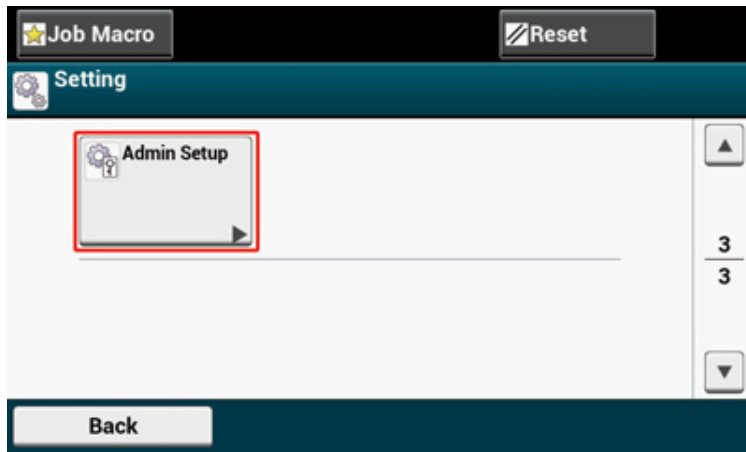

- 4 Entrer le mot de passe d'administrateur puis appuyer sur [OK (OK)].



Le nom de l'administrateur et le mot de passe par défaut installés en usine sont respectivement « admin » et « 999999 ».

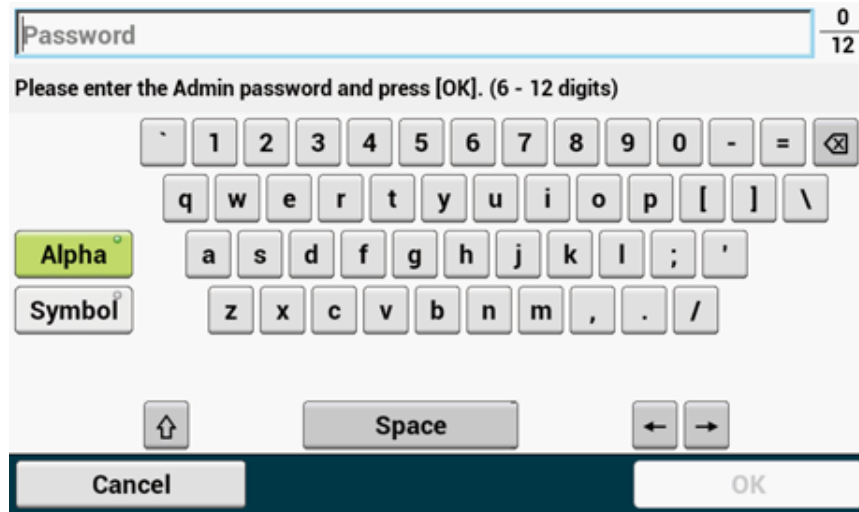

- 5 Sur le journal de l'administrateur à l'écran, appuyez sur [OK (OK)].

- 6 Appuyez sur [▼] une fois pour changer les écrans et appuyez sur [User Install (Installation de l'utilisateur)].

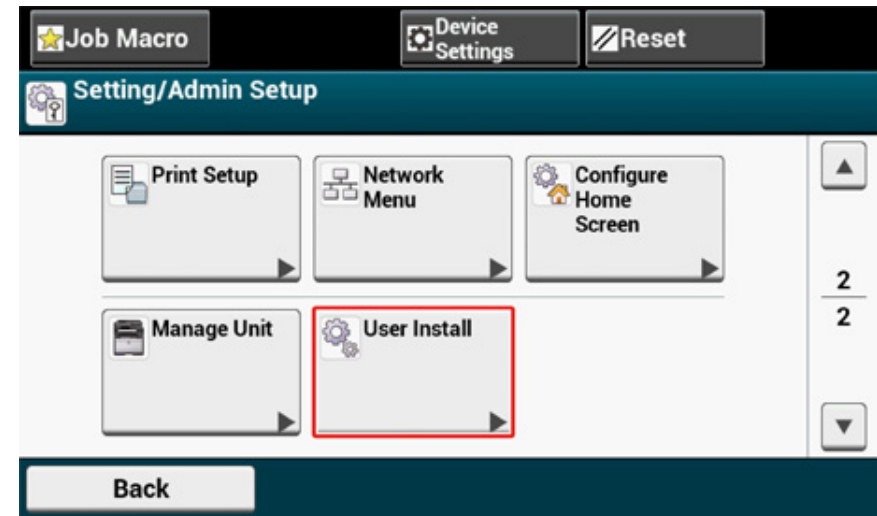

- 7 Appuyez sur [▼] une fois pour changer les écrans et appuyez sur [Reception Mode (Mode de réception)].

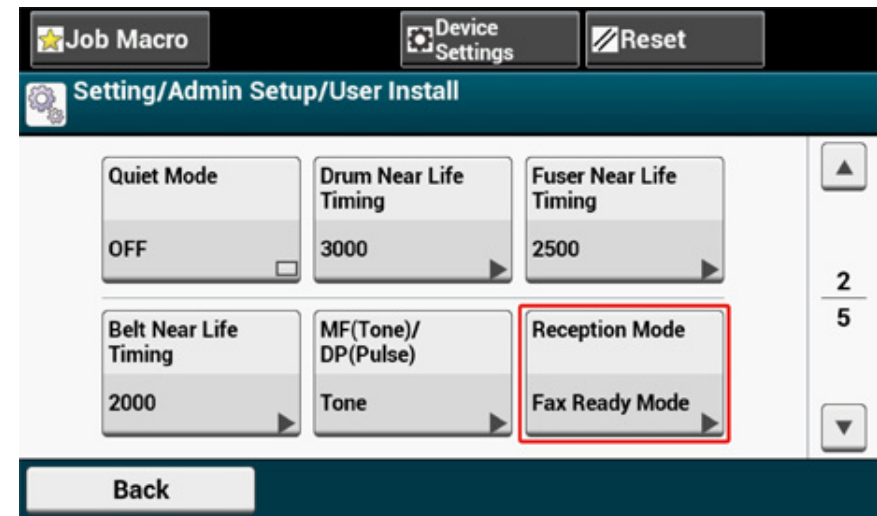

- 8 Sélectionnez un mode approprié pour votre environnement.

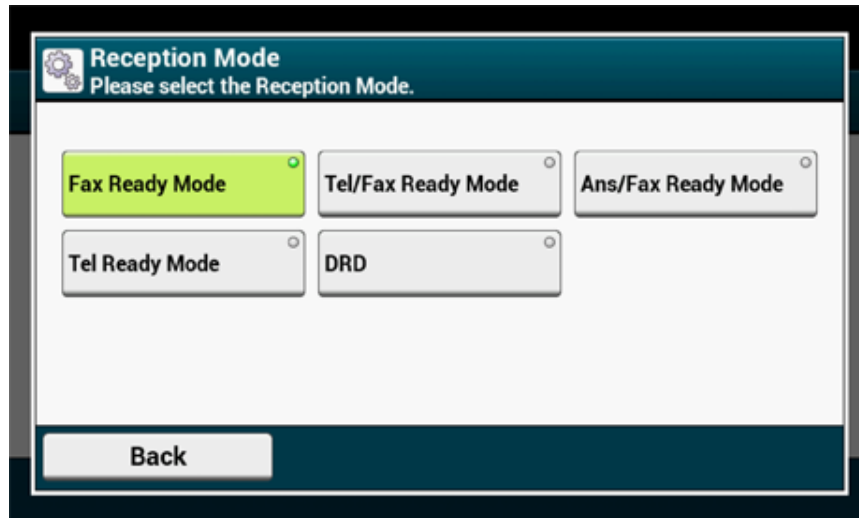

- 9 Appuyez sur [Back (Retourner)] jusqu'à ce que l'écran d'accueil s'affiche.

DRD

Ce mode permet à l'appareil de détecter une sonnerie donnée activée sur la ligne téléphonique. Dans ce mode, l'appareil distingue le type DRD de l'expéditeur. L'appareil répond uniquement lorsqu'il correspond au type DRD enregistré.

Il existe plusieurs types de modèle de sonnerie DRD. La durée de la sonnerie en MARCHÉ et de la sonnerie sur ARRÊT est différente. Cela dépend du code du pays. Veuillez saisir le code du pays et le type DRD pour la sonnerie DRD qui vous convient. Vous pouvez enregistrer jusqu'à quatre types DRD.

Code pays : à l'exception de la Nouvelle Zélande, de l'Australie et de Hong Kong (Ce modèle s'applique au DRD des États-Unis.)

Type 1 : 2 sec MARCHÉ - 4 sec ARRÊT répété

Type 2 : 0,8 sec MARCHÉ - 0,4 sec ARRÊT - 0,8 sec MARCHÉ - 4 sec ARRÊT répété

Type 3 : 0,4 sec MARCHÉ - 0,2 sec ARRÊT - 0,4 sec MARCHÉ - 0,2 sec ARRÊT - 0,8 sec MARCHÉ - 4 sec ARRÊT répété

Type 4 : 0,3 sec MARCHÉ - 0,2 sec ARRÊT - 1 sec MARCHÉ - 0,2 sec ARRÊT - 0,3 sec MARCHÉ - 4 sec ARRÊT répété

Code pays : Nouvelle Zélande (cette sonnerie est appliquée au DRD de la Nouvelle Zélande.)

Type 1 : 0,4 sec MARCHÉ - 0,2 sec ARRÊT - 0,4 sec MARCHÉ - 2 sec ARRÊT répété

Type 2 : 0,4 sec MARCHÉ - 2,6 sec ARRÊT répété

Type 3 : 0,4 sec MARCHÉ - 0,2 sec ARRÊT - 0,4 sec MARCHÉ - 0,2 sec ARRÊT - 0,4 sec MARCHÉ - 1,4 sec ARRÊT répété

Type 4 : 0,4 sec MARCHÉ - 0,8 sec ARRÊT - 0,4 sec MARCHÉ - 1,4 sec ARRÊT répété

Code pays : Australie (cette sonnerie s'applique au DRD de l'Australie.)

Type 1 : 0,4 sec MARCHÉ - 0,2 sec ARRÊT - 0,4 sec MARCHÉ - 2 sec ARRÊT répété

Type 2 : 0,2 sec MARCHÉ - 0,4 sec ARRÊT - 0,2 sec MARCHÉ - 0,4 sec ARRÊT - 0,2 sec MARCHÉ - 1,6 sec ARRÊT répété

Code pays : Hong Kong (cette sonnerie s'applique au DRD de Hong Kong.)

Type 1 : 1,2 sec MARCHÉ - 3 sec ARRÊT répété

Type 2 : 0,4 sec MARCHÉ - 0,2 sec ARRÊT - 0,4 sec MARCHÉ - 0,2 sec ARRÊT - 0,8 sec MARCHÉ - 0,4 sec ARRÊT répété

Type 3 : 0,5 sec MARCHÉ - 0,5 sec ARRÊT - 1 sec MARCHÉ - 0,5 sec ARRÊT - 0,5 sec MARCHÉ - 3 sec ARRÊT répété

Réglage du temps d'attente entre un appel entrant et la réception (Temps d'attente de la réponse)

La valeur de réglage par défaut est de 1 Anneau.

Changez la valeur si les fax ne peuvent pas être reçus.

- 1 Appuyez sur [Paramètres périphérique] sur le panneau tactile.
- 2 Appuyez sur ▲ ou ▼ plusieurs fois et sur [Admin Setup (Config admin)].
- 3 Entrez le nom et le mot de passe d'administrateur et appuyez sur [OK (OK)].
Le nom de l'administrateur et le mot de passe par défaut installés en usine sont respectivement « admin » et « 999999 ».
- 4 Sélectionnez [Paramètres Fax].
- 5 Sélectionnez [Autres paramètres].
- 6 Appuyez sur [Ring Response (Réponse avec sonnerie)].
- 7 Sélectionnez un délai d'attente.

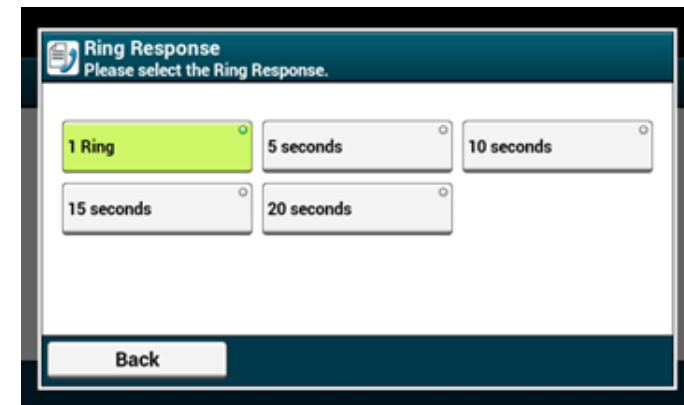

- 8 Appuyez sur [Précédent] jusqu'à ce que l'écran d'accueil apparaisse.

Noms et fonctions des éléments d'écran pour le Fax

• Onglet [Fax]

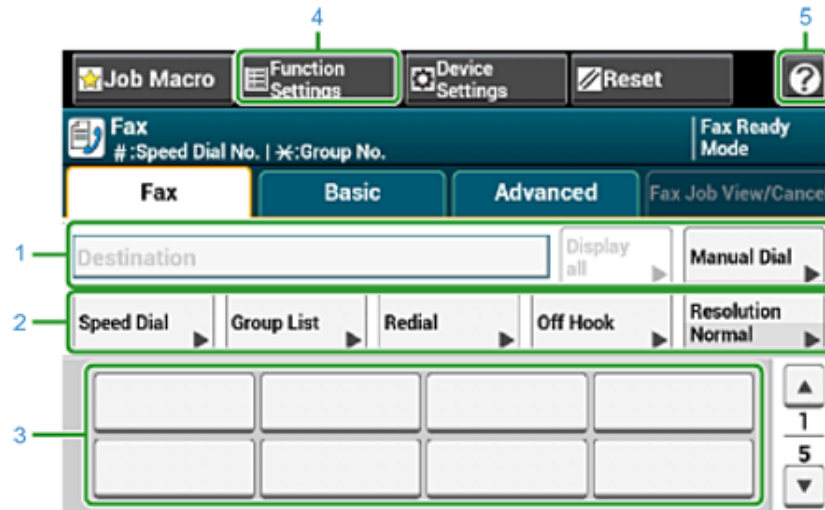

	Élément	Description
1	Zone de destination	Sélectionnez une destination de Fax. La destination de Fax sélectionnée s'affiche dans cette zone. Si au moins 1 destination est indiquée, vous pouvez appuyez sur [Afficher tout] pour modifier, ajouter ou supprimer une destination.
2	Boutons de raccourci	Affiche les boutons de raccourci pour l'utilisation des fonctions FAX. L'image à l'écran affiche les réglages d'usine par défaut. Les boutons de raccourci sur l'écran peuvent être personnalisés pour répondre à vos besoins. Reportez-vous à Comment personnaliser le panneau tactile (Guide des fonctions avancées).
3	Boutons Une touche	Affiche les destinations attribuées aux boutons Une touche. Appuyez sur un bouton pour ajouter la destination.
4	Param. Fonction	Affiche les paramètres actuels. La configuration peut être modifiée pour certaines fonctions.
5		Affiche les rubriques d'aide.

• Onglet [Basique]

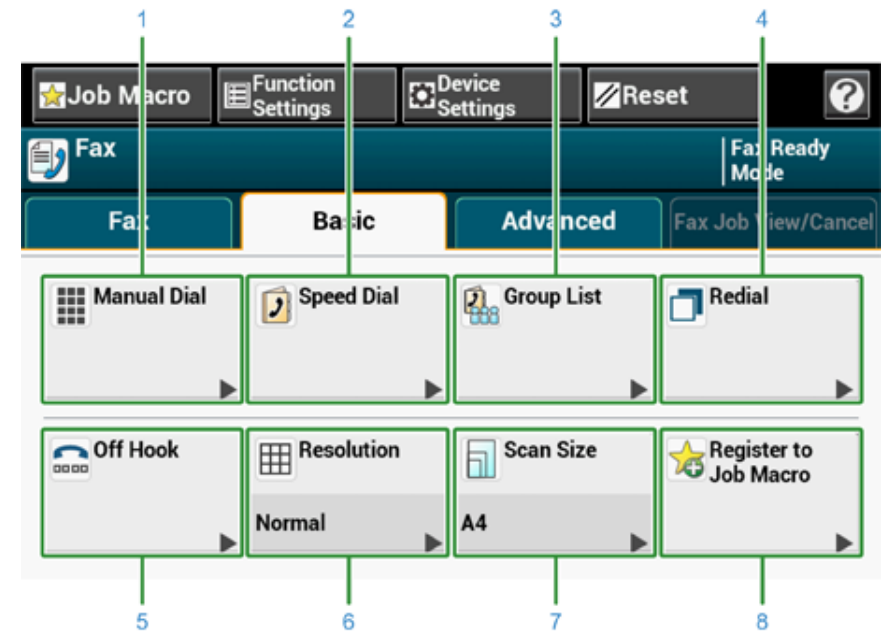

	Élément	Description
1	Numérotation manuelle	Entrez manuellement un numéro de Fax à utiliser comme destination.
2	Numérotation rapide	Affiche les destinations enregistrées dans liste des numéros rapides. Sélectionnez une destination dans la liste des numéros rapides.
3	Liste groupe	Affiche une liste de groupes dans laquelle les destinations de Fax sont enregistrées. Sélectionnez un groupe comme destination depuis la liste de groupes.
4	Recomposer	Affiche une liste de destinations récemment utilisées. Sélectionnez une destination dans les enregistrements récents.
5	Décrochage	Envoi un Fax lors du décrochage. Appelez la destination et envoyez manuellement un Fax lorsque vous entendez une tonalité (bip) de réception en provenance de la machine de destination.
6	Résolution	Spécifie la résolution pour la numérisation d'un document.
7	Format de numérisation	Spécifie le format de numérisation lors de la numérisation d'un document.
8	Enregistrer vers Macro tâche	Enregistre les paramètres actuels sous la macro de tâche.

- Onglet [Avancé]

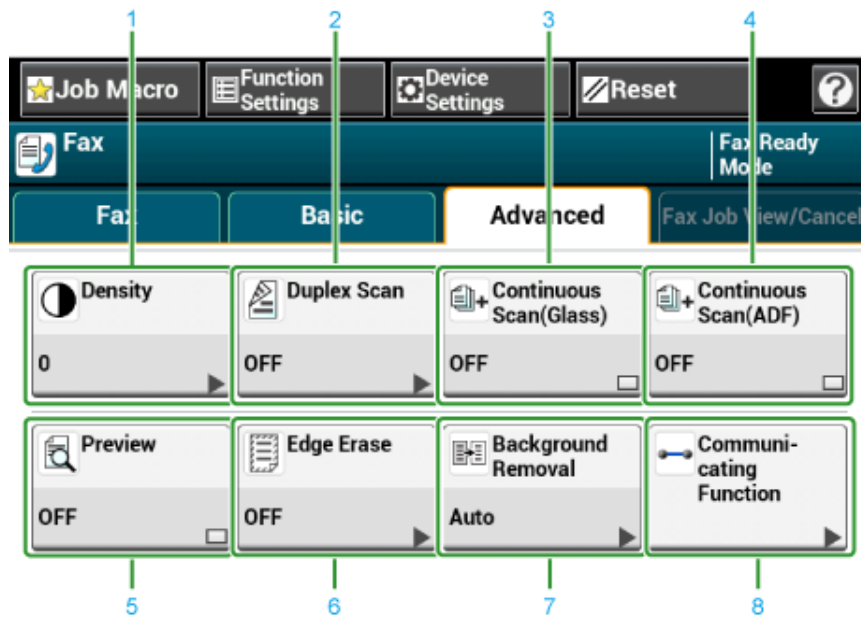

	Élément	Description
1	Densité	Règle un niveau de densité de numérisation.
2	Numérisation recto-verso	Spécifie la numérisation recto-verso. Configurez cette fonction lors de la numérisation des deux faces d'un document.
3	Numérisation continue (Vitre)	Numérise plusieurs documents en une seule tâche à l'aide de la vitre pour documents.
4	Numérisation continue (ADF)	Numérise plusieurs documents en une seule tâche à l'aide de l'ADF.
5	Aperçu	Affiche les images de fax à envoyer sur le panneau tactile.
6	Effacer les bords	Élimine une ombre noire qui apparaît sur les bords du fichier numérisé lors de la numérisation, par exemple un livre.
7	Suppression de l'arrière-plan	Supprime l'arrière-plan.
8	Fonction de com.	Spécifie les paramètres suivants : TTI, Sélec. TTI, Transmettre la confirmation, Tx différé, Interrogation F-code, F-code Tx.

- Onglet [Fax en cours : voir/annuler]

Annule une transmission ou visualise les détails de la tâche en cours.

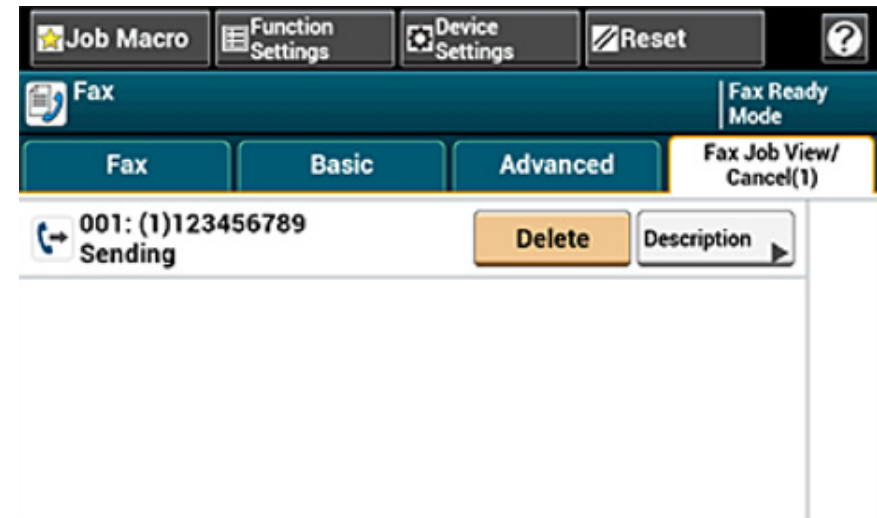

- [Paramètres de la fonction] > Onglet [Destination]

Ajouter, modifier ou supprimer une destination d'envoi d'un Fax.

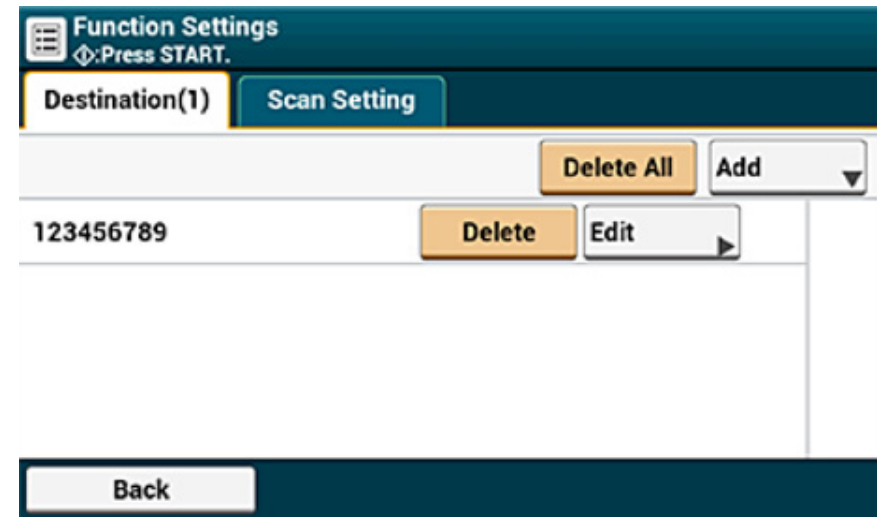

- [Param. Fonction] > Onglet [Paramètre scan]

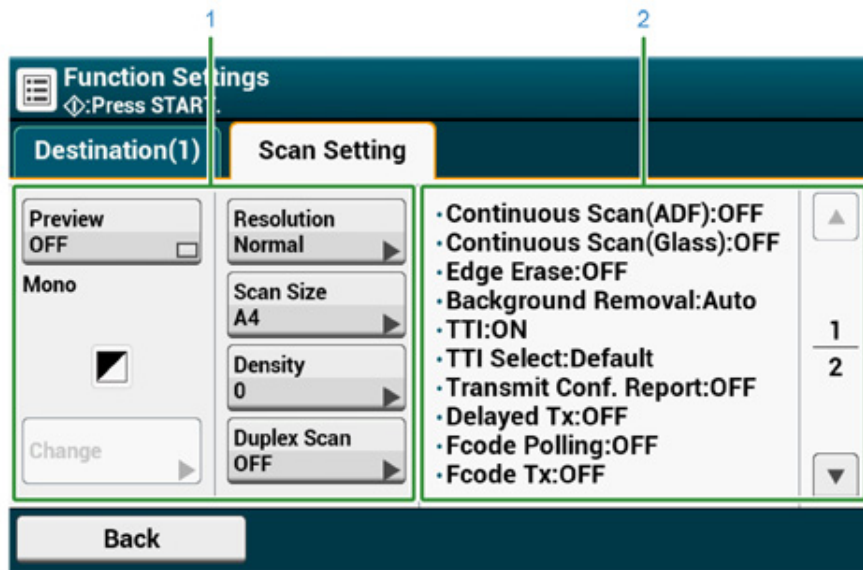

	Élément	Description
1	Configuration de la zone d'affichage 1	Affiche les paramètres actuels pour les éléments affichés.
2	Configuration de la zone d'affichage 2	Affiche la liste des paramètres non définis par les éléments affichés dans la zone 1 d'affichage des paramètres.

8

Entretien

Remplacement des consommables

Nettoyage de chaque pièce de la machine

Cette section décrit comment entretenir la machine pour la garder confortable et prolonger sa durée de vie.





Remplacement des consommables







Cette section décrit comment remplacer les consommables.





- Précautions à prendre lors du remplacement des consommables
- Remplacement des cartouches de toner
- Remplacement du tambour image
- Remplacement simultané du tambour image et de la cartouche de toner

Précautions à prendre lors du remplacement des consommables

Prendre les précautions suivantes lors du remplacement des cartouches d'encre.

 AVERTISSEMENT	
	Ne jetez pas le toner ou la cartouche de toner au feu. Le toner risque de se répandre et de causer des brûlures.
	Évitez de conserver une cartouche d'encre dans un endroit exposé aux flammes. Elle pourrait s'enflammer et causer un incendie ou des brûlures.
	Ne videz pas le toner renversé à l'aide d'un aspirateur électrique. Le nettoyage de la couche de toner avec l'aspirateur risque de produire une flamme causée par des étincelles provenant de contacts électriques ou autres. Si le toner se verse sur le sol ou ailleurs, enlever la tâche à l'aide d'un chiffon humide ou de tout autre étoffe.

 ATTENTION	
	Certaines pièces situées à l'intérieur de la machine chauffent intensément. Ne touchez pas les emplacements autour de l'étiquette « ATTENTION CHALEUR INTENSE ». Risque de brûlure.
	Gardez les cartouches de toner hors de portée des enfants. Si un enfant avale accidentellement du toner, consultez immédiatement un médecin.
	En cas d'inhalation du toner, rincez-vous la bouche abondamment avec de l'eau et dirigez-vous vers un endroit exposé à l'air libre. Demandez conseil à un médecin si nécessaire.
	Si le toner se verse sur vos mains ou sur une autre partie de votre corps, lavez cette zone soigneusement avec de l'eau et du savon.
	En cas de contact avec les yeux, rincez-les immédiatement avec une grande quantité d'eau. Demandez conseil à un médecin si nécessaire.

 ATTENTION	
	S'il vous arrive d'avaler du toner, recrachez-là aussitôt. Demandez conseil à un médecin si nécessaire.
	Pendant la manipulation d'un lot de papier ou lors du remplacement des cartouches de toner, assurez-vous de ne pas vous salir les mains ou les vêtements avec du toner. Si le toner se verse sur vos vêtements, lavez-les à l'eau froide. Si le toner devient chaud du fait du lavage à l'eau chaude ou à l'aide d'autres méthodes, elle laissera une tâche indélébile sur le tissu.
	Évitez de démonter le tambour image ou la cartouche de toner. Vous risquez d'inhaler le toner répandu, ou ce dernier pourrait vous salir les mains ou les vêtements.
	Stockez les cartouches de toner vides dans un sac en prenant soin de ne pas éparpiller le toner.



- Utilisez les consommables Oki Data originaux pour assurer une performance optimale des produits.
- Les charges sur les services, en ce qui concerne les problèmes causés par l'utilisation de consommables différents des Oki data originaux, sont supportées sans tenir compte de la garantie ou du contrat de maintenance. (Certes l'utilisation de consommables non originaux n'entraîne pas toujours des problèmes, mais l'on ferait mieux de prendre toutes les précautions nécessaires lors de leur utilisation.)

Remplacement des cartouches de toner

Lorsque le message "Toner [COLOR] bas" (où "[COLOR]" signifie C (cyan), M (magenta), Y (jaune) ou K (noir)) s'affiche à l'écran, préparez une cartouche de toner de remplacement.

Lorsque le message « Toner [COLOR (COULEUR)] vide » s'affiche et l'impression s'arrête, remplacez la cartouche de toner.



Même si les cartouches de toner cyan (bleu), magenta (rouge) ou jaune sont épuisées, vous pouvez imprimer en noir et blanc en sélectionnant [Monochrome] ou [Nuances de gris]. Cependant, veuillez remplacer rapidement la cartouche de toner après son épuisement, car cela pourrait endommager le tambour.



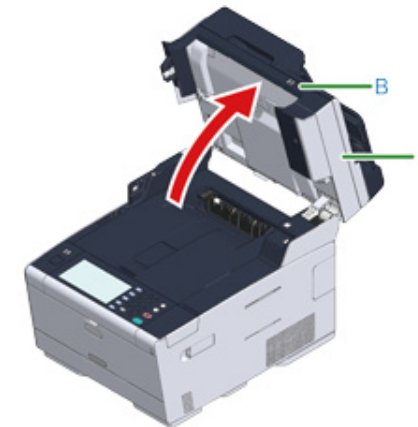

- Ayez une nouvelle cartouche de toner en réserve, car la qualité d'impression diminue après plus d'un an après la rupture du sceau.
- Si vous remplacez la cartouche de toner/le tambour en cours d'utilisation, la consommation de toner ne sera pas comptée normalement.
- En ouvrant et fermant le bac de sortie après que le message « Il n'y a plus de toner [COLOR (COULEUR)] », s'affiche, vous pouvez imprimer. Veuillez remplacer la cartouche de toner, sinon vous pourriez endommager le tambour.
- La poudre de toner pourrait se répandre si vous retirez la cartouche avant que le toner ne soit épuisé.

- 1 Préparez les nouvelles cartouches de toner.
- 2 Tenez la poignée (B) et ouvrez entièrement le scanner (a).



- 3 Appuyez sur le bouton (A) et ouvrez entièrement le bac de sortie (b).

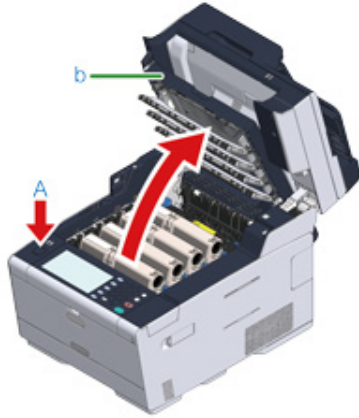

 ATTENTION	Risque de brûlure.	
L'unité de fusion est extrêmement chaude. Ne la touchez pas.		



- 4 Identifiez une cartouche de toner vide par sa couleur d'étiquette.
- 5 Pincez le bout du levier bleu (c) de la cartouche de toner et tournez-le vers vous jusqu'à ce que le bout s'aligne sur l'ergot de la cartouche.



- 6 Levez la cartouche de toner (d) par le côté droit et retirez-la de la machine.

 AVERTISSEMENT	Risque de brûlure.	
Ne jetez jamais les cartouches de toner utilisées dans un feu. Ils pourraient exploser et le toner qui se trouve à l'intérieur pourrait s'envoler et provoquer des brûlures.		



En retirant les consommables, veillez à ne pas cogner la tête LED.

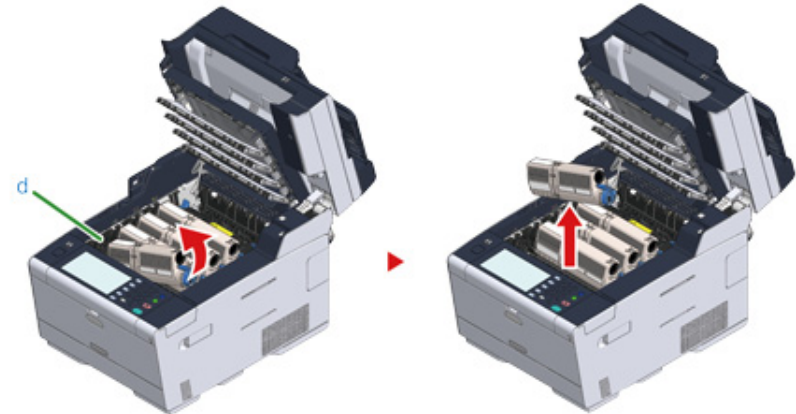

- 7 Prendre une nouvelle cartouche.

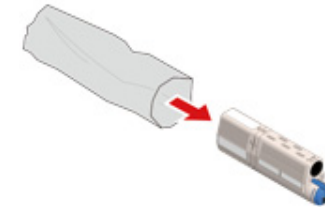

8 Secouez-la à plusieurs reprises verticalement et horizontalement.

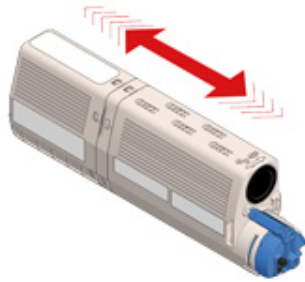

9 Retirez la bande (e) de la cartouche de toner.

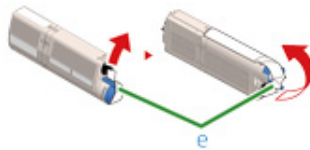

10 Insérez une cartouche de toner neuve (d) et alignez son côté gauche (f) avec la saillie (g) sur le tambour d'image de sorte que la cartouche de toner et les étiquettes de couleur du tambour d'image s'alignent. Puis insérez doucement le côté droit en place.



N'insérez pas la cartouche de toner sans ôter l'adhésif.

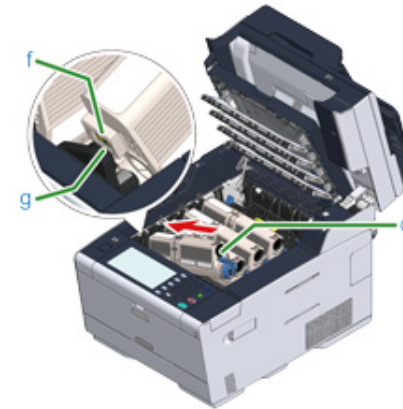

- 11** Tenez la cartouche, pincez le bout du levier bleu (c) de la cartouche de toner et tournez-le vers l'avant jusqu'à ce que le bout s'aligne sur l'ergot de la cartouche.



- Si vous fermez le bac de sortie sans tourner le levier bleu lors de l'installation de la cartouche de toner dans le tambour, un dysfonctionnement peut survenir. Assurez-vous de tourner le levier bleu jusqu'à ce que la partie supérieure s'aligne sur l'ergot de l'arrière de la cartouche de toner.
- Si la cartouche de toner n'est pas correctement insérée, la qualité de l'impression risque de se détériorer.

- 12** Nettoyez délicatement les lentilles de la tête DEL à l'aide d'un chiffon doux.

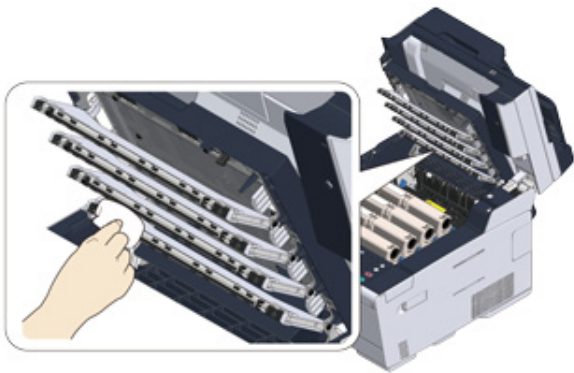

Évitez d'utiliser des dissolvants, à l'instar de l'alcool méthylique ou des diluants. Car ils endommagent la partie supérieure de la DEL.

- 13** Fermez le bac de sortie (b) lentement et poussez le centre du bac de sortie pour confirmation.

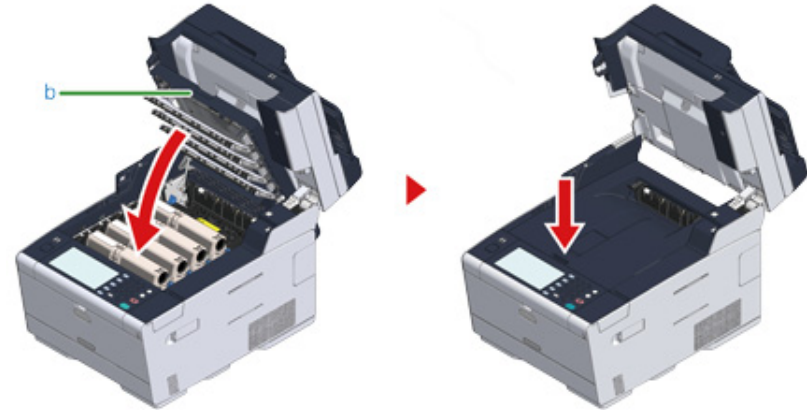

- 14** Tenez la poignée (B) pour fermer le scanner (a).



Ne fermez pas le scanner vigoureusement. Le rouleau d'alimentation de document de l'ADF risque de tomber et bloquer le chemin de chargement des documents.

Si le rouleau d'alimentation de document de l'ADF tombe, ouvrez et fermez le couvercle de l'ADF.



15 Veuillez recycler les cartouches de toner.



Pour vous débarrasser de cartouches de toner vides, mettez-les dans des sacs en polyéthylène ou dans tout autre emballage et assurez-vous de respecter la réglementation ou les instructions appliquées dans votre lieu de résidence.

Remplacement du tambour image

Lorsque le message "Tambour image [COLOR] proche fin de vie" s'affiche à l'écran, préparez un tambour image de remplacement. Si vous continuez l'impression, le message "Vie tambour image [COLOR]" s'affiche et l'impression s'arrête.

Lorsque le message "Installez le tambour image neuf" s'affiche et que l'impression s'arrête, remplacez le tambour image.

Lorsque vous utilisez du papier A4 (impression simplex), le cycle de remplacement estimé du tambour image est approximativement de 30.000 pages. Cette estimation suppose le respect des conditions d'utilisation standard (trois pages sont imprimées à la fois). Imprimer une page à la fois réduit la durée de vie du tambour approximativement de moitié.

Le nombre réel de pages imprimées pourrait correspondre à moins de la moitié de l'estimation ci-dessus compte tenu des conditions d'impression.



- Le nombre réel de pages que l'on peut imprimer avec le tambour image dépend de la manière dont l'on utilise la machine. Il pourrait correspondre à moins de la moitié de l'estimation ci-dessus compte tenu des conditions d'impression.
- La qualité des impressions peut se détériorer 1 an après le déballage de la cartouche de toner. Remplacez la cartouche de toner par une cartouche neuve.
- Bien que l'ouverture et la fermeture du bac de sortie puissent prolonger la durée de vie du tambour pour un certain temps, il est recommandé de le remplacer aussitôt après l'affichage de « Installer un tambour neuf » s'affiche.
- Lorsque [Device Settings (Paramètres périphérique)] > [Admin Setup (Installation Administrateur)] > [Manage Unit (Gestion de l'unité)] > [System Setup (Installation du système)] > [Near Life Status (État de fin de vie)] sur le panneau tactile est réglé sur [Disable (Désactiver)], le message "Tambour [COLOR] en fin de vie" ne s'affiche pas.
- Utilisez les consommables Oki Data originaux pour assurer une performance optimale des produits.
- Les charges sur les services, en ce qui concerne les problèmes causés par l'utilisation de consommables différents des Oki data originaux, sont supportées sans tenir compte de la garantie ou du contrat de maintenance. (Certes l'utilisation de consommables non originaux ne cause pas toujours des problèmes, mais l'on ferait mieux de prendre toutes les précautions nécessaires lors de leur utilisation.)

Cette section décrit comment remplacer le tambour image si vous souhaitez continuer à utiliser la cartouche toner.



- Si vous utilisez un nouveau tambour avec les cartouches de toner en cours d'utilisation, l'indication de la quantité restante des cartouches de toner ne s'affiche pas correctement. Les messages "[COLOR] Tambour image proche de fin de vie" ou "[COLOR] Vie tambour image" peuvent également être affichés juste après le remplacement.
- Manipulez le tambour image avec précaution (le cylindre vert) car il est fragile.
- N'exposez pas le tambour image directement à la lumière du soleil ou à une forte lumière (environ 1 500 lux ou plus). Même sous une lumière ambiante, ne pas laisser le tambour image pendant 5 minutes ou plus.



Vous pouvez régler à quel moment afficher le message "Tambour [COLOR] en fin de vie". Appuyez sur [Device Settings (Paramètres périphérique)] > [Admin Setup (Installation Administrateur)] > [User Install (Installation de l'utilisateur)] > [Drum Near Life Timing (Temporisation pour la fin de vie du tambour)] sur le panneau tactile pour changer les paramètres. Les valeurs disponibles vont de 500 à 3.000 (en incréments de 500).

- 1 Préparez un tambour image neuf.
- 2 Tenez la poignée (B) et ouvrez entièrement le scanner (a).



- 3 Appuyez sur le bouton (A) et ouvrez entièrement le bac de sortie (b).

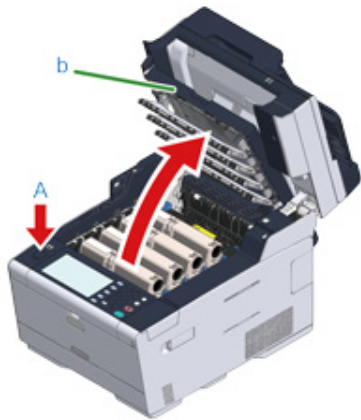

- 4 Identifiez le tambour image en fin de vie par la couleur de son étiquette.

- 5 Retirez le tambour d'image (c) de la machine et placez le tambour d'image sur une surface plate.



En retirant les consommables, veillez à ne pas cogner la tête LED.

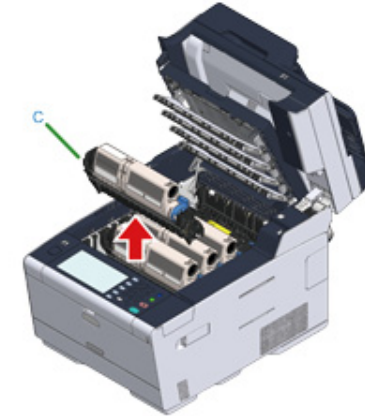

- 6 Tenez la cartouche, pincez le bout du levier bleu (d) de la cartouche de toner et tournez-le vers vous jusqu'à ce que le bout s'aligne sur l'ergot de la cartouche.

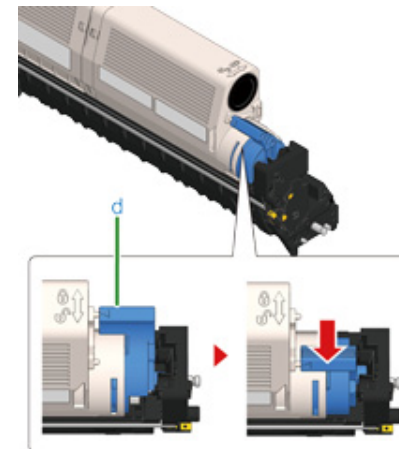

- 7** Levez la cartouche de toner (e) par le côté droit et retirez-la du tambour d'image.

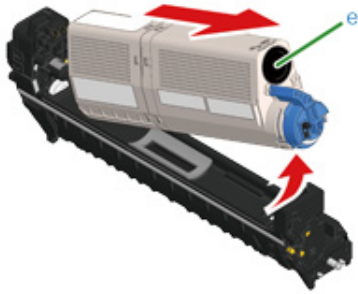

- 8** Sortez un tambour d'image neuf de son emballage et placez-le sur une surface plate.

- 9** Retirez le paquet de déshydratant.

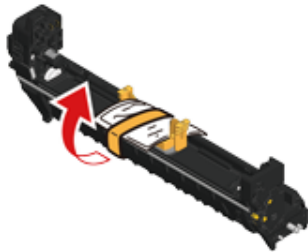

- 10** Retirez le couvercle de toner.

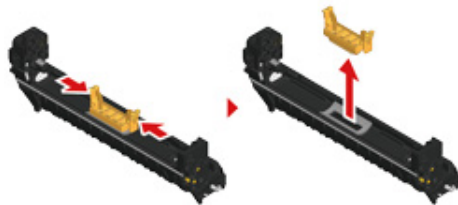

- 11** Insérez la cartouche de toner (e) retirée à l'étape 7 et alignez son côté gauche (f) avec la saillie (g) sur le tambour d'image de sorte que la cartouche de toner

et l'étiquette de couleur du tambour d'image s'alignent. Puis insérez doucement le côté droit en place.

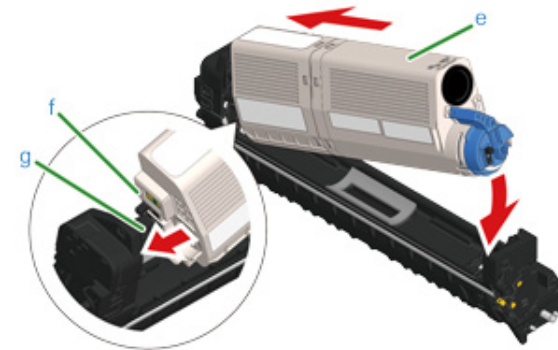

- 12** Tenez la cartouche, pincez le bout du levier bleu (d) de la cartouche de toner et tournez-le vers l'avant jusqu'à ce que le bout s'aligne sur l'ergot de la cartouche.

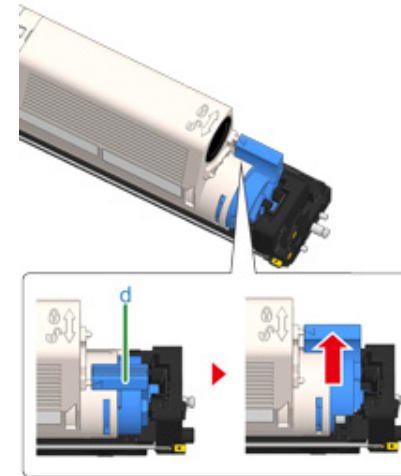

Si vous fermez le bac de sortie sans tourner le levier bleu lors de l'installation de la cartouche de toner dans le tambour, un dysfonctionnement peut survenir. Assurez-vous de tourner le levier bleu jusqu'à ce que la partie supérieure s'aligne sur l'ergot de l'arrière de la cartouche de toner.

- 13** Vérifiez la couleur de l'étiquette du tambour d'image neuf et placez le tambour dans la machine.

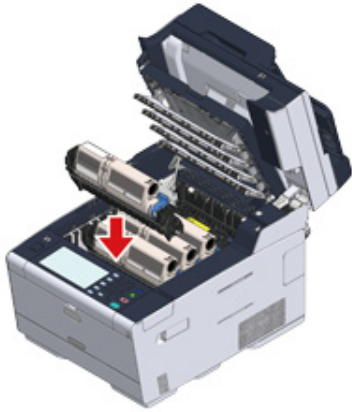

- 14** Fermez le bac de sortie (b) lentement et poussez le centre du bac de sortie pour confirmation.

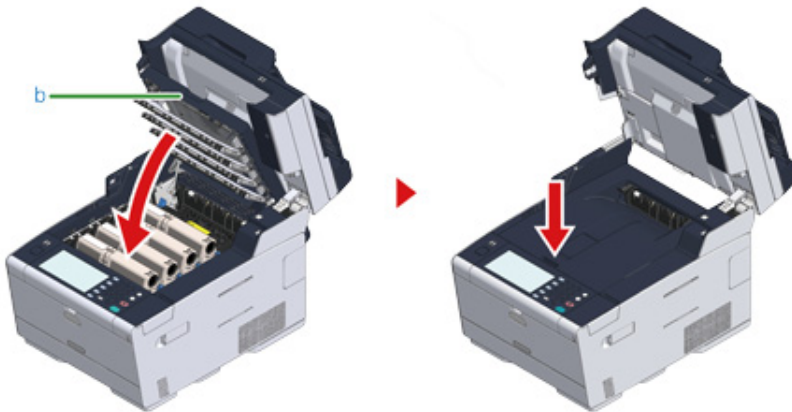

- 15** Tenez la poignée (B) pour fermer le scanner (a).



Ne fermez pas le scanner vigoureusement. Le rouleau d'alimentation de document de l'ADF risque de tomber et bloquer le chemin de chargement des documents.

Si le rouleau d'alimentation de document de l'ADF tombe, ouvrez et fermez le couvercle de l'ADF.



- 16** Recyclez les tambours image.



Si vous devez jeter un tambour, mettez-le dans un sac en plastique ou dans un conteneur similaire et jetez-le conformément aux réglementations ou aux directives de votre municipalité.

Remplacement simultané du tambour image et de la cartouche de toner

Cette section décrit comment remplacer le tambour et la cartouche d'encre en même temps.



- Manipulez le tambour image avec précaution (le cylindre vert) car il est fragile.
- N'exposez pas le tambour image directement à la lumière du soleil ou à une forte lumière (environ 1 500 lux ou plus). Ne laissez pas le tambour image exposé pendant 5 minutes ou plus, même s'il se trouve dans une pièce éclairée.

- 1 Préparez un tambour image et une cartouche de toner neufs.
- 2 Tenez la poignée (B) et ouvrez entièrement le scanner (a).



- 3 Appuyez sur le bouton (A) et ouvrez entièrement le bac de sortie (b).

ATTENTION

Risque de brûlure.



L'unité de fusion est extrêmement chaude. Ne la touchez pas.

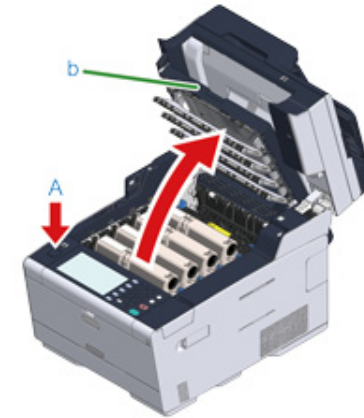

- 4 Identifiez une cartouche de toner vide par sa couleur d'étiquette.
- 5 Retirez le tambour d'image (c) de la machine et placez-le sur une surface plate.



En retirant les consommables, veillez à ne pas cogner la tête LED.

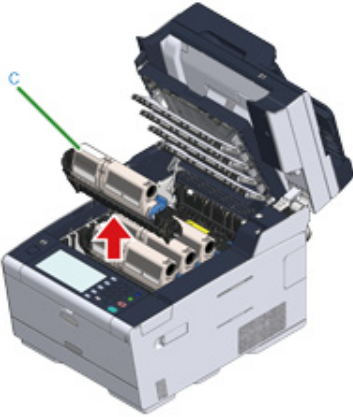

AVERTISSEMENT

Risque de brûlure.



Ne jetez jamais le tambour ou la cartouche de toner au feu. Ils pourraient exploser et le toner qui se trouve à l'intérieur pourrait s'envoler et provoquer des brûlures.

6 Sortez un tambour d'image neuf de son emballage et placez-le sur la surface plate.

7 Retirez le paquet de déshydratant.

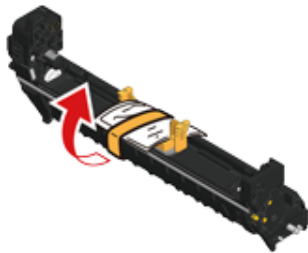

8 Retirez le couvercle du toner.

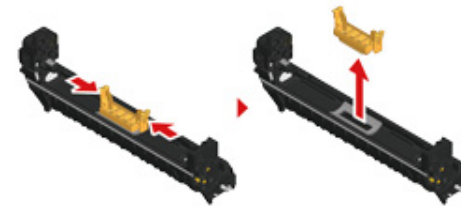

9 Sortez une cartouche de toner neuve de son emballage.

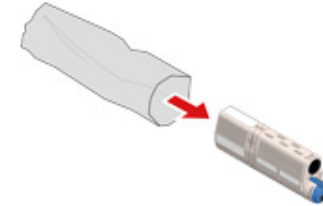

10 Secouez la cartouche plusieurs fois verticalement et horizontalement.

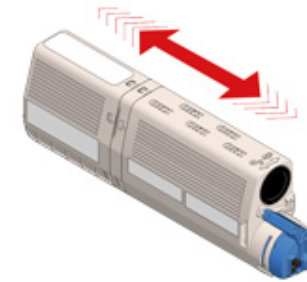

11 Retirez la bande (d) de la cartouche de toner.

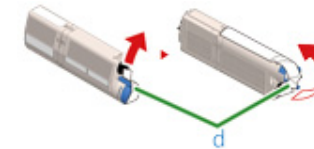

12 Insérez une cartouche de toner neuve (e) et alignez son côté gauche (f) avec la saillie (g) sur le tambour d'image de sorte que la cartouche de toner et

l'étiquette de couleur du tambour d'image s'aligne. Puis insérez doucement le côté droit en place.

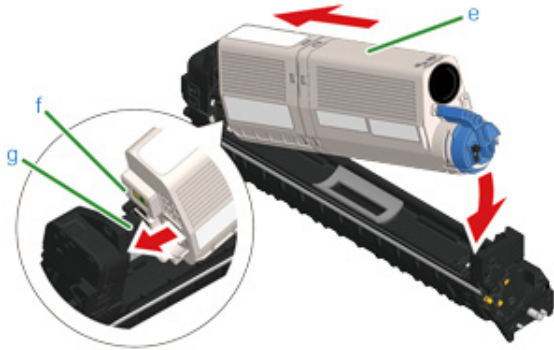

Pour la méthode d'installation, reportez-vous à "Remplacement des cartouches de toner".

- 13** Tenez la cartouche, pincez le bout du levier bleu (h) de la cartouche de toner et tournez-le vers l'avant jusqu'à ce que le bout s'aligne sur l'ergot de la cartouche.

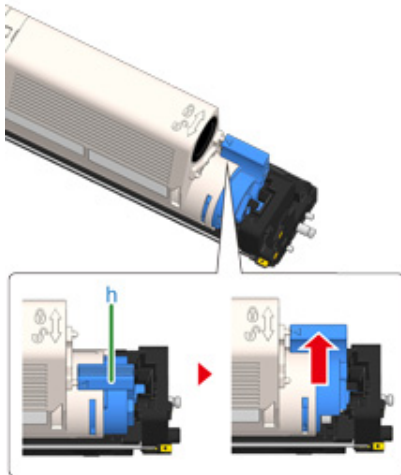

Si vous fermez le bac de sortie sans tourner le levier bleu lors de l'installation de la cartouche de toner dans le tambour, un dysfonctionnement peut survenir. Assurez-vous de tourner le levier bleu jusqu'à ce que la partie supérieure s'aligne sur l'ergot de l'arrière de la cartouche de toner.

- 14** Vérifiez la couleur de l'étiquette d'un tambour d'image neuf et placez le tambour dans la machine.



- 15** Fermez le bac de sortie (b) lentement et poussez le centre du bac de sortie pour confirmation.

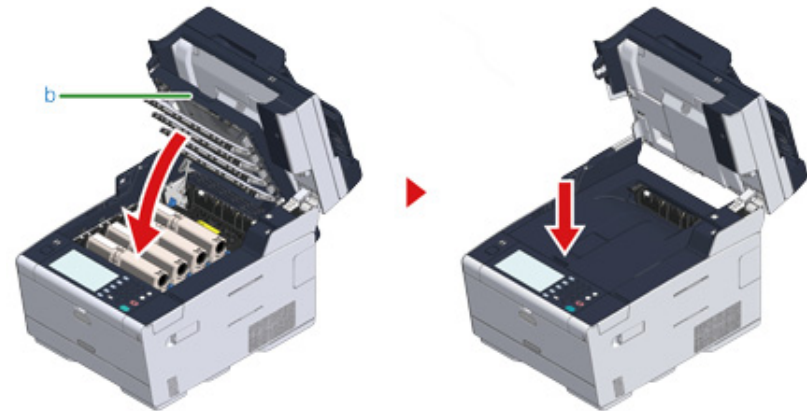

- 16** Tenez la poignée (B) pour fermer le scanneur (a).



Ne fermez pas le scanner vigoureusement. Le rouleau d'alimentation de document de l'ADF risque de tomber et bloquer le chemin de chargement des documents.

Si le rouleau d'alimentation de document de l'ADF tombe, ouvrez et fermez le couvercle de l'ADF.



17 Veuillez recycler les tambours d'image et les cartouches de toner.



Si vous devez jeter un tambour, mettez-le dans un sac en plastique ou dans un conteneur similaire et jetez-le conformément aux réglementations ou aux directives de votre municipalité.

Nettoyage de chaque pièce de la machine

Cette section décrit comment nettoyer la machine et ses pièces.

- Nettoyage de la vitre pour documents
- Nettoyage de la tête DEL

Nettoyage de la vitre pour documents

Nettoyez la vitre une fois par mois pour conserver la qualité des impressions.



N'utilisez pas de benzène, des diluants ou de l'alcool. Ils risquent d'endommager les pièces en plastique de la machine.

- 1 Ouvrez le couvercle de la vitre pour documents.



- 2 Nettoyez soigneusement la plaquette de fixation du document (a) et la vitre à document (b) à l'aide d'un tissu doux légèrement trempé dans l'eau et essorez correctement.





Si la surface de la vitre et le support de documents sont très sales, essuyez-les délicatement avec un chiffon doux préalablement imbibé de détergent neutre et bien essorée, puis réessayez-les avec un autre chiffon doux que vous aurez au préalable mouillé avec de l'eau et bien essoré.

3 Fermez le couvercle de la vitre à documents.



Ne fermez pas le couvercle à document vigoureusement. Le rouleau d'alimentation de document de l'ADF risque de tomber et bloquer le chemin de chargement des documents.

Si le rouleau d'alimentation de document de l'ADF tombe, ouvrez et fermez le couvercle de l'ADF.



Nettoyage de la tête DEL

Nettoyez la tête LED si des lignes verticales apparaissent, les images son floues ou la périphérie des lettres est irrégulière sur les imprimés.





- N'utilisez pas des dissolvants tels que l'alcool méthylique ou des diluants car ils peuvent endommager la tête DEL.
- N'exposez pas le tambour image directement à la lumière du soleil ou à une forte lumière (environ 1 500 lux ou plus). Même sous une lumière ambiante, ne pas laisser le tambour image pendant 5 minutes ou plus.

1 Tenez la poignée (B) et ouvrez entièrement le scanner (a).



- 2 Appuyez sur le bouton (A) et ouvrez entièrement le bac de sortie (b).

 ATTENTION	Risque de brûlure.	
L'unité de fusion est extrêmement chaude. Ne la touchez pas.		

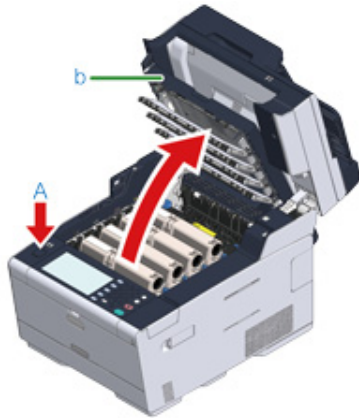

- 3 Nettoyez légèrement les quatre lentilles des têtes LED avec un tissu doux.



- 4 Fermez le bac de sortie (b) lentement et poussez le centre du bac de sortie pour confirmation.

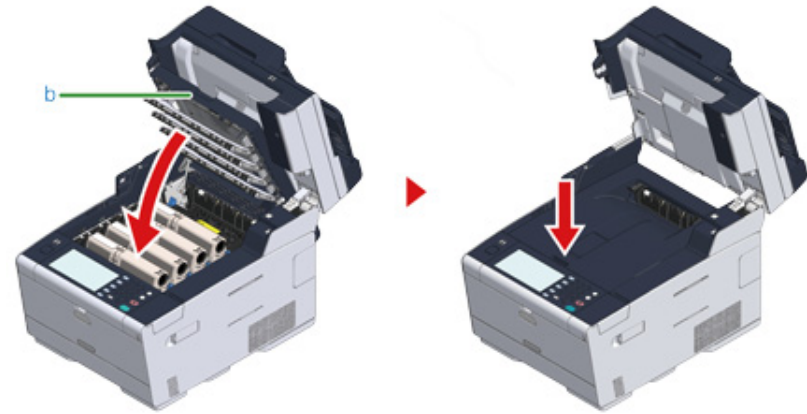

- 5 Tenez la poignée (B) pour fermer le scanner (a).



Ne fermez pas le scanner vigoureusement. Le rouleau d'alimentation de document de l'ADF risque de tomber et bloquer le chemin de chargement des documents.

Si le rouleau d'alimentation de document de l'ADF tombe, ouvrez et fermez le couvercle de l'ADF.



9

Dépannage

En cas de bourrage papier

En cas de bourrage de document

Problèmes de copie

Problèmes d'impression

Problèmes de numérisation

Problèmes de télécopie

Si un message d'erreur s'affiche sur le volet de l'opérateur

En cas de bouchage papier

Cette section décrit comment procéder en cas de bouchage papier. Vérifiez le code erreur sur le volet de l'opérateur et reportez-vous à la page correspondante.

- Si le code erreur est « 370 », « 371 », « 372 »
- Si le code erreur est « 380 », « 381 », « 382 », « 385 », « 389 »
- Si le code d'erreur est « 390 »
- Si le code erreur est « 391 », « 392 », « 393 »
- Si le code d'erreur est « 409 »

Si le code erreur est « 370 », « 371 », « 372 »



- 1 Si les documents sont installés dans l'ADF ou sur la vitre à document, retirez-les.



- 2 Tenez la poignée (B) et ouvrez entièrement le scanner (a).



- 3 Appuyez sur le bouton (A) et ouvrez entièrement le bac de sortie (b).

 ATTENTION	Risque de brûlure.	
L'unité de fusion est extrêmement chaude. Ne la touchez pas.		

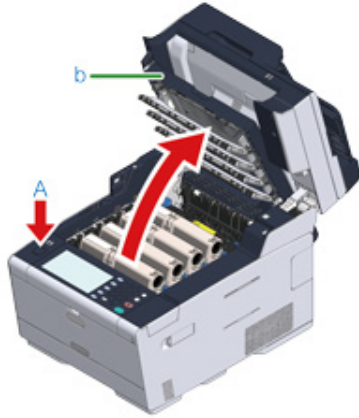

- 4 Retirez les quatre tambours de la machine et placez le tambour d'image sur une surface plate.



En retirant les consommables, veillez à ne pas cogner la tête LED.

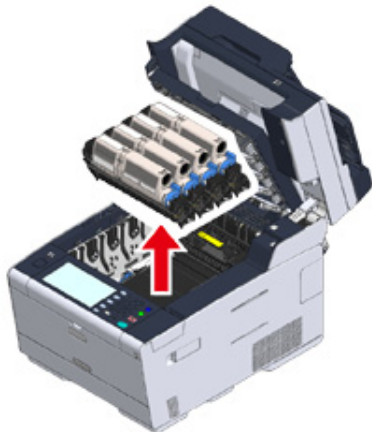

- 5 Recouvrez les tambours retirés à l'aide de papier afin de ne pas les exposer à la lumière.

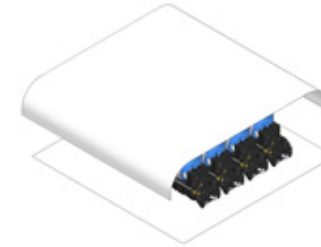

- 6 Retirez lentement le papier coincé en tirant sur le bord du papier.



- 7** Si le papier reste coincé dans l'unité de fusion, appuyez sur le levier de débouillage (c) sur l'unité de fusion et tirez lentement le papier coincé vers vous.

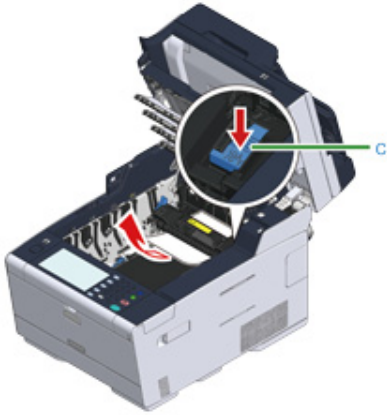

- 8** Remplacez les leviers de verrouillage (d) sur les deux côtés de l'unité de fusion vers vous.

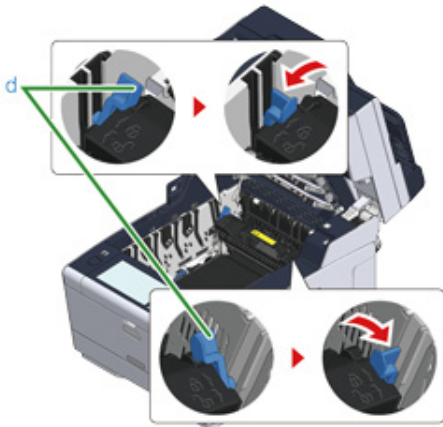

- 9** Tenez la poignée de l'unité de fusion et sortez-la de la machine en la soulevant.



- 10** Tournez leviers de verrouillage (e) des deux côtés de la courroie vers vous et retirez la courroie en tenant les leviers de verrouillage.

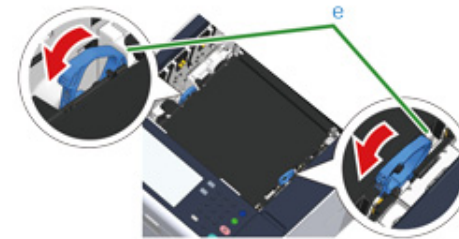

- 11** Retirez lentement le papier coincé en tirant sur le bord du papier.



- 12** Tenez les leviers de verrouillage de la courroie et placez la courroie dans la machine.

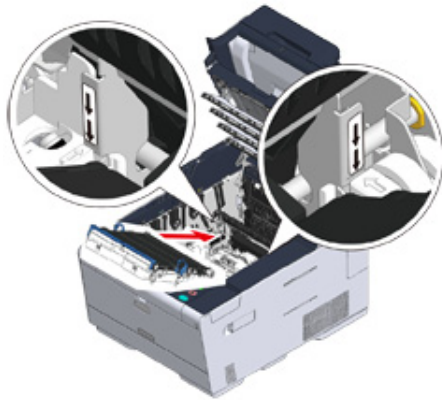

- 13** Tournez les leviers de verrouillage (e) sur les deux côtés de la courroie vers l'avant.

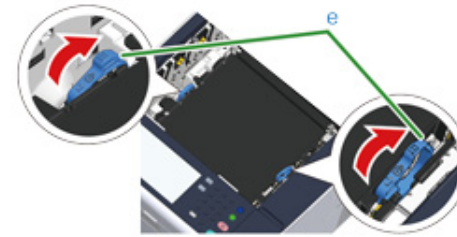

- 14** Tenez la poignée de l'unité de fusion et placez l'unité de fusion dans la machine.

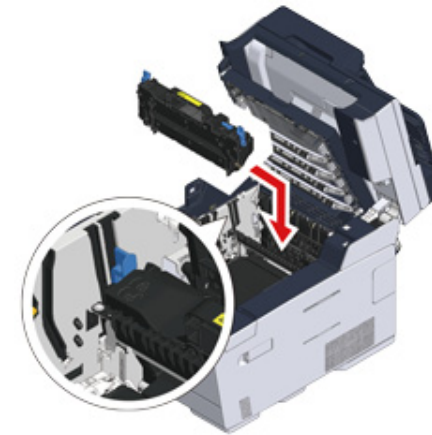

- 15 Remplacez les leviers de verrouillage (c) sur les deux côtés de l'unité de fusion.

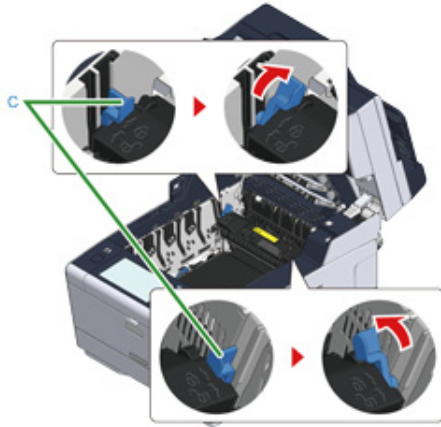

- 16 Remplacez les quatre tambours dans la machine

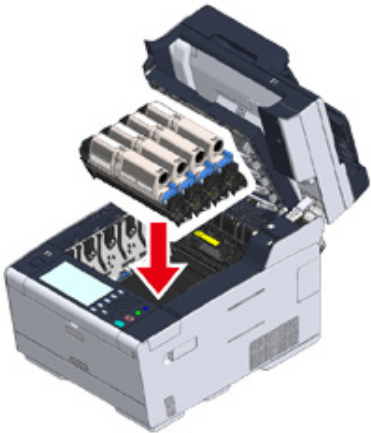

- 17 Fermez le bac de sortie (b) lentement et poussez le centre du bac de sortie pour confirmation.

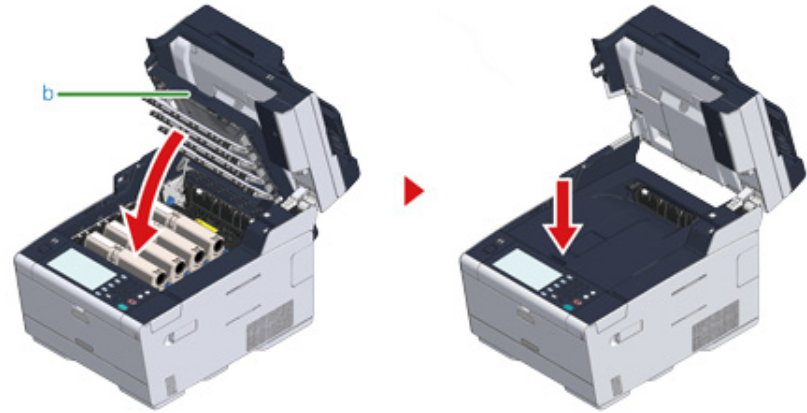

- 18 Tenez la poignée (B) pour fermer le scanner (a).



Ne fermez pas le scanner vigoureusement. Le rouleau d'alimentation de document de l'ADF risque de tomber et bloquer le chemin de chargement des documents.

Si le rouleau d'alimentation de document de l'ADF tombe, ouvrez et fermez le couvercle de l'ADF.



Si le code erreur est « 380 », « 381 », « 382 », « 385 », « 389 »

- 1 Si les documents sont installés dans l'ADF ou sur la vitre à document, retirez-les.



- 2 Tenez la poignée (B) et ouvrez entièrement le scanner (a).



- 3 Appuyez sur le bouton (A) et ouvrez entièrement le bac de sortie (b).

ATTENTION

Risque de brûlure.



L'unité de fusion est extrêmement chaude. Ne la touchez pas.

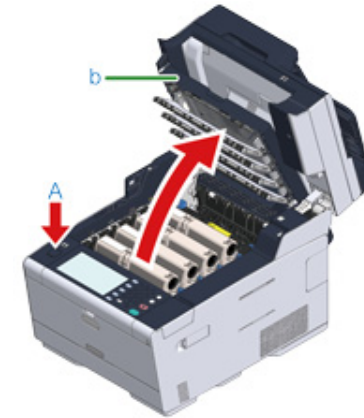

- 4 Retirez les quatre tambours de la machine et placez le tambour d'image sur une surface plate.



En retirant les consommables, veillez à ne pas cogner la tête LED.

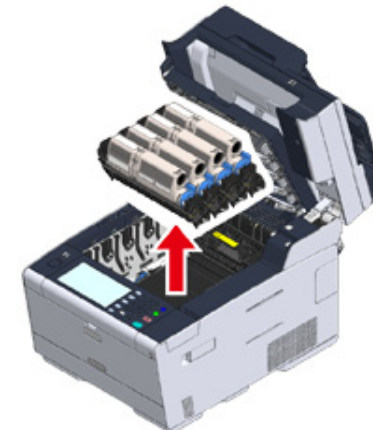

- 5 Recouvrez les tambours retirés à l'aide de papier afin de ne pas les exposer à la lumière.

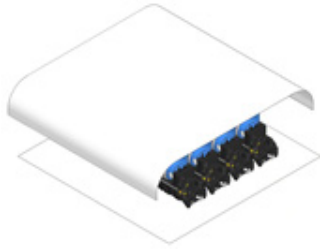

- 6 Retirez lentement le papier coincé en tirant sur le bord du papier.



- 7 Si le papier reste coincé dans l'unité de fusion, appuyez sur le levier de débouillage (c) sur l'unité de fusion et tirez lentement le papier coincé vers vous.



- 8 Remplacez les leviers de verrouillage (d) sur les deux côtés de l'unité de fusion vers vous.

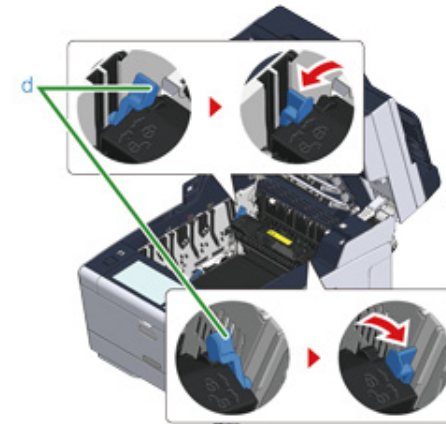

- 9 Tenez la poignée de l'unité de fusion et sortez-la de la machine en la soulevant.



- 10 Vérifiez qu'il ne reste pas de papier à l'intérieur de la machine.



- 11 Tenez la poignée de l'unité de fusion et placez l'unité de fusion dans la machine.

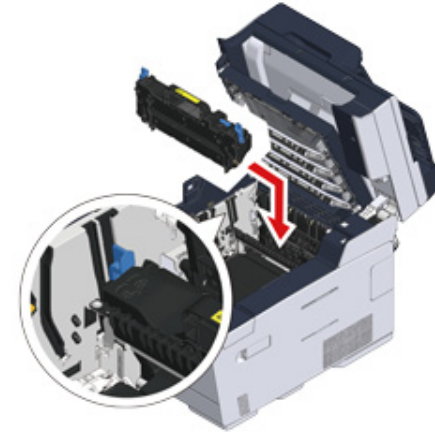

- 12 Remplacez les leviers de verrouillage (d) sur les deux côtés de l'unité de fusion.

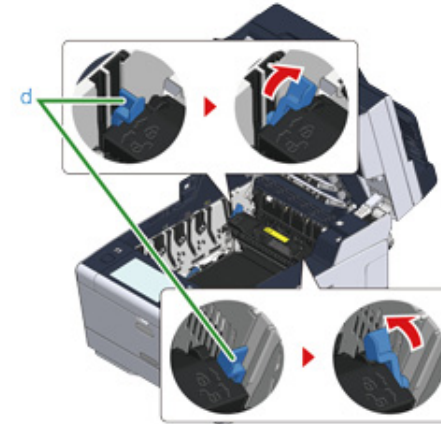

13 Remettez les quatre tambours dans l'imprimante.

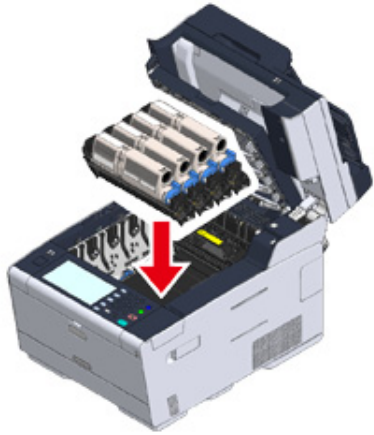

14 Fermez le bac de sortie (b) lentement et poussez le centre du bac de sortie pour confirmation.

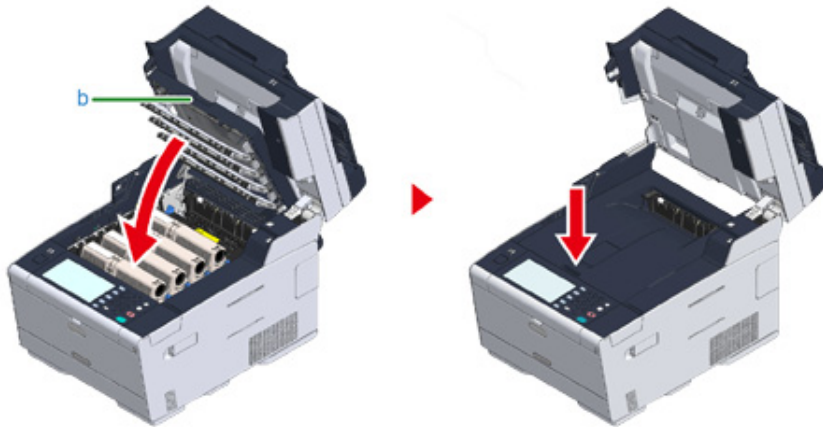

15 Tenez la poignée (B) pour fermer le scanner (a).



Ne fermez pas le scanner vigoureusement. Le rouleau d'alimentation de document de l'ADF risque de tomber et bloquer le chemin de chargement des documents.

Si le rouleau d'alimentation de document de l'ADF tombe, ouvrez et fermez le couvercle de l'ADF.



Si le code d'erreur est « 390 »

- 1 Si les documents sont installés dans l'ADF ou sur la vitre à document, retirez-les.



- 2 S'il y a du papier dans le bac MF, retirez-le.



- 3 Tenez la poignée (B) et ouvrez entièrement le scanner (a).

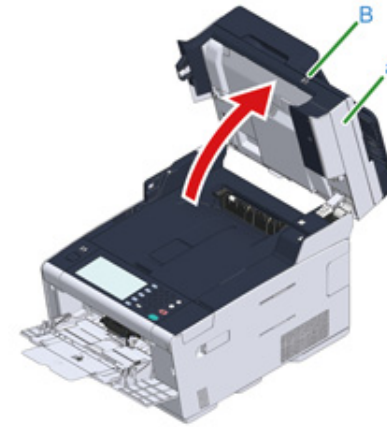

- 4 Appuyez sur le bouton (A) et ouvrez entièrement le bac de sortie (b).

ATTENTION

Risque de brûlure.



L'unité de fusion est extrêmement chaude. Ne la touchez pas.



En retirant les consommables, veillez à ne pas cogner la tête LED.

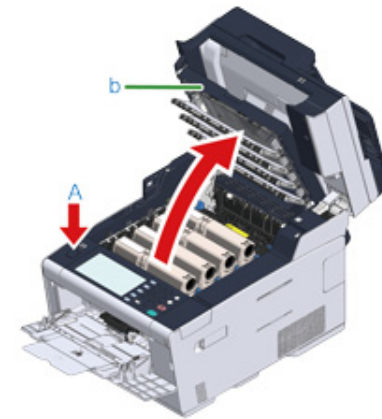

- 5 Retirez les quatre tambours de la machine et placez le tambour d'image sur une surface plate.

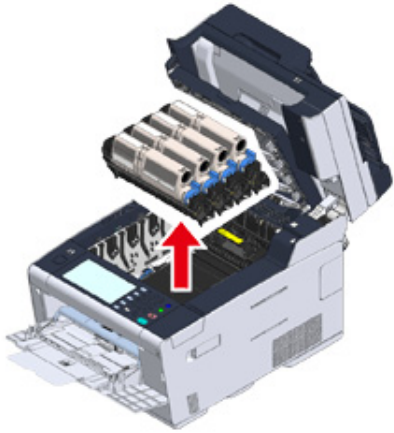

- 6 Recouvrez les tambours retirés à l'aide de papier afin de ne pas les exposer à la lumière.

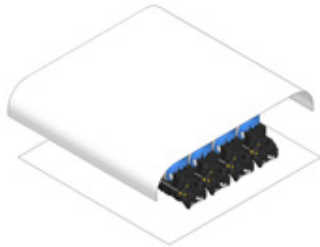

- 7 Ouvrez le couvercle transparent (c) à l'intérieur de la machine, retirez le papier coincé lentement en tirant sur le bord du papier.

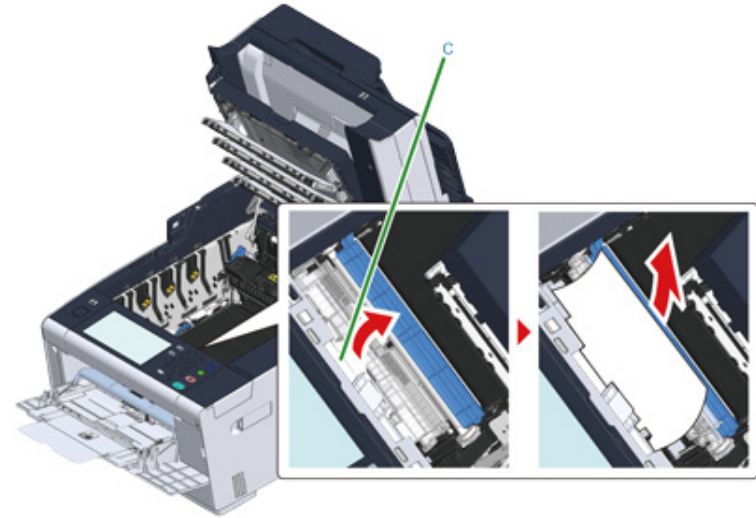

- 8 Remettez les quatre tambours dans l'imprimante.

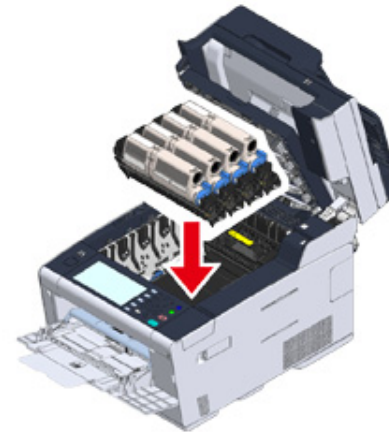

- 9 Fermez le bac de sortie (b) lentement et poussez le centre du bac de sortie pour confirmation.

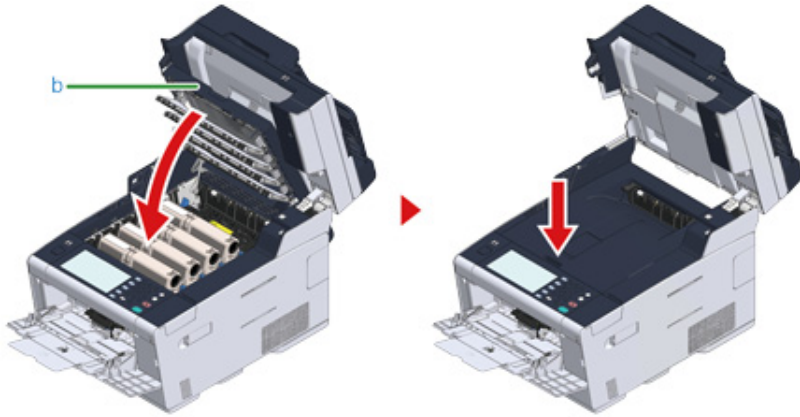

- 10 Lorsque vous chargez le papier dans le bac MF, chargez-le avec la face d'impression orientée vers le haut.



- 11 Tenez la poignée (B) pour fermer le scanneur (a).



Ne fermez pas le scanner vigoureusement. Le rouleau d'alimentation de document de l'ADF risque de tomber et bloquer le chemin de chargement des documents.

Si le rouleau d'alimentation de document de l'ADF tombe, ouvrez et fermez le couvercle de l'ADF.

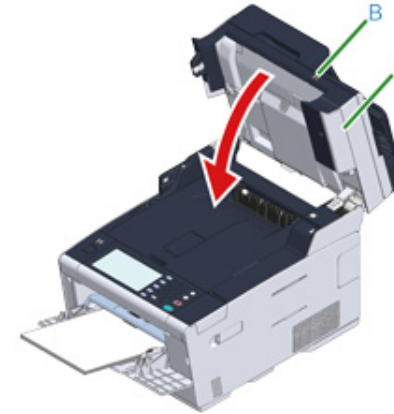

Si le code erreur est « 391 », « 392 », « 393 »

Un bouchage papier s'est produit lors de l'alimentation en papier depuis un des bacs à papier.



Si le bouchage papier se produit fréquemment, nettoyez les rouleaux d'alimentation papier. Pour plus de détails, reportez-vous à "Nettoyage des rouleaux d'alimentation papier (Bac 1/Bac 2/Bac 3) (Guide des fonctions avancées)".

Cette procédure utilise le bac 1 à titre d'exemple.

1 Retirez la cassette papier du bac indiqué.



2 Retirez le papier coincé.



Si vous ne trouvez pas le papier coincé, vérifiez les positions des guides papier et le stoppeur papier dans la cassette pour vous assurer que le papier est correctement chargé.

3 Remplacez la cassette de papier dans la machine.



4 Tenez la poignée (B) et ouvrez entièrement le scanner (a).

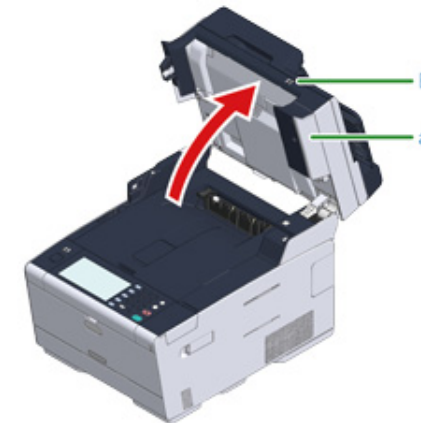

5 Appuyez sur le bouton (A) et ouvrez entièrement le bac de sortie (b).

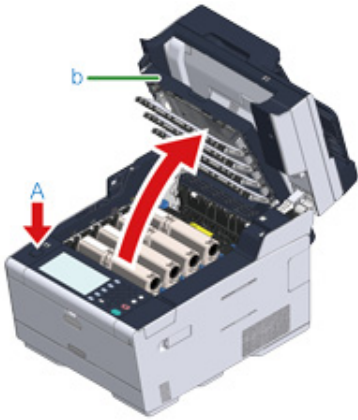

6 Fermez le bac de sortie (b) lentement et poussez le centre du bac de sortie pour confirmation.

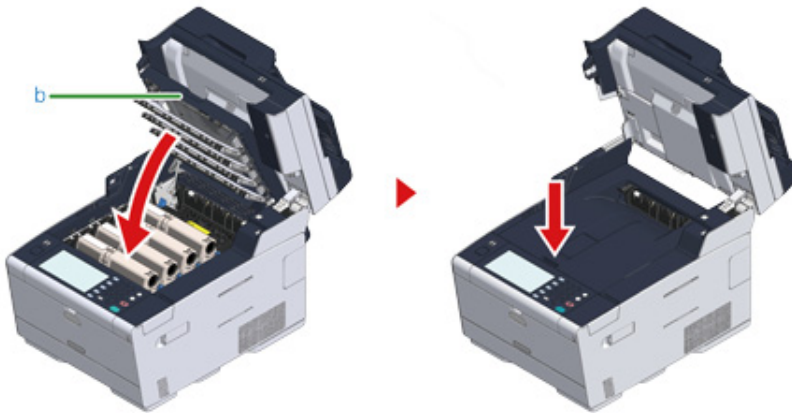

7 Tenez la poignée (B) pour fermer le scanneur (a).

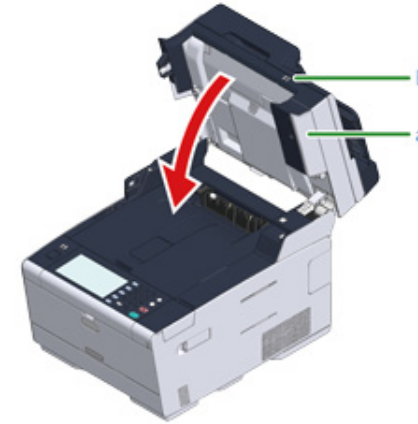

Ne fermez pas le scanner vigoureusement. Le rouleau d'alimentation de document de l'ADF risque de tomber et bloquer le chemin de chargement des documents.

Si le rouleau d'alimentation de document de l'ADF tombe, ouvrez et fermez le couvercle de l'ADF.



L'ouverture et la fermeture du bac de sortie permet de démarrer l'impression.

Si le code d'erreur est « 409 »

- 1 Fermez le bac de sortie arrière (b).

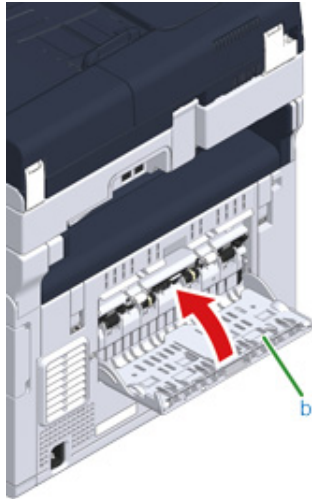

- 2 Tenez la poignée (B) et ouvrez entièrement le scanner (c).



- 3 Appuyez sur le bouton (A) et ouvrez entièrement le bac de sortie (d).

ATTENTION

Risque de brûlure.



L'unité de fusion est extrêmement chaude. Ne la touchez pas.

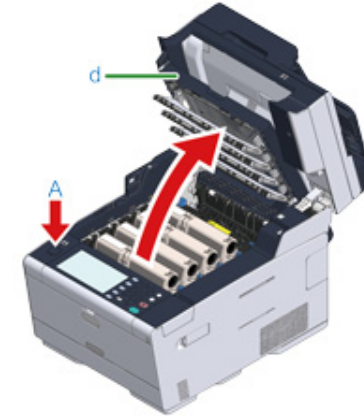

- 4 Retirez les quatre tambours de la machine et placez le tambour d'image sur une surface plate.



En retirant les consommables, veillez à ne pas cogner la tête LED.

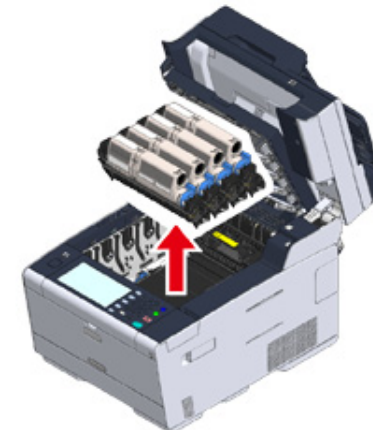

- 5 Recouvrez les tambours retirés à l'aide de papier afin de ne pas les exposer à la lumière.

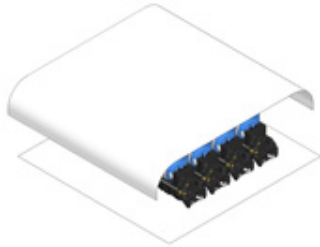

- 6 Retirez lentement le papier coincé en tirant sur le bord du papier.



- 7 Si le papier reste coincé dans l'unité de fusion, appuyez sur le levier de débouillage (e) sur l'unité de fusion et tirez lentement le papier coincé vers vous.



- 8 Remplacez les leviers de verrouillage (f) sur les deux côtés de l'unité de fusion vers vous.

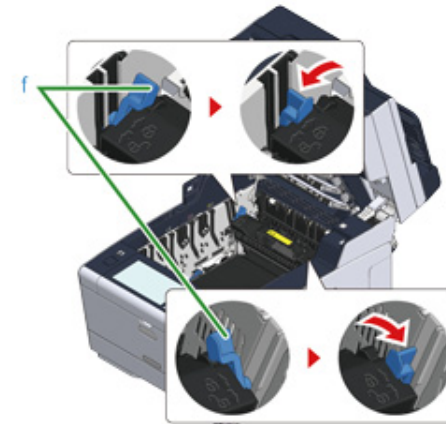

- 9 Tenez la poignée de l'unité de fusion et sortez-la de la machine en la soulevant.



- 10 Tournez leviers de verrouillage (g) des deux côtés de la courroie vers vous et retirez la courroie en tenant les leviers de verrouillage.

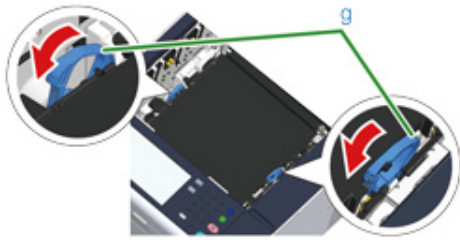

- 11 Retirez lentement le papier coincé en tirant sur le bord du papier.



- 12 Tenez les leviers de verrouillage de la courroie et placez la courroie dans la machine.

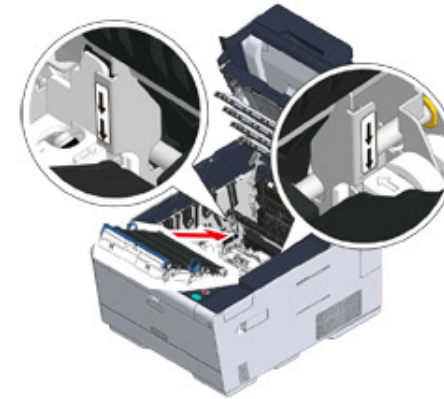

- 13** Tournez les leviers de verrouillage (g) sur les deux côtés de la courroie vers l'avant.

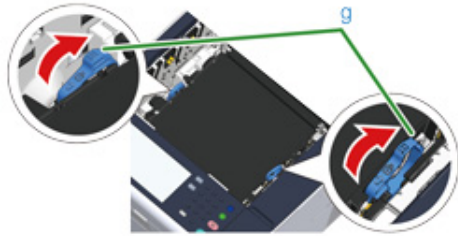

- 14** Tenez la poignée de l'unité de fusion et placez l'unité de fusion dans la machine.

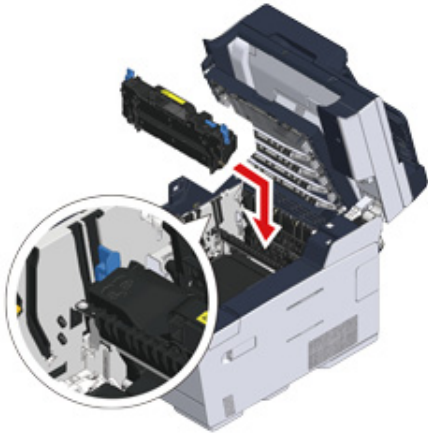

- 15** Remplacez les leviers de verrouillage (f) sur les deux côtés de l'unité de fusion.

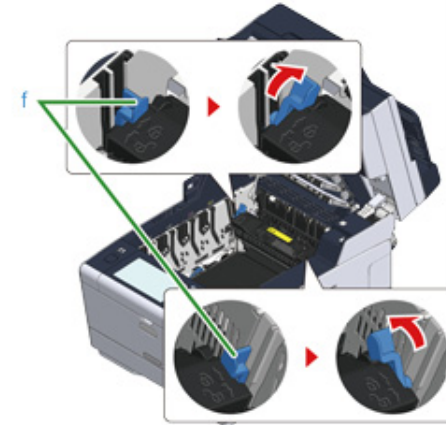

- 16** Remettez les quatre tambours dans l'imprimante.

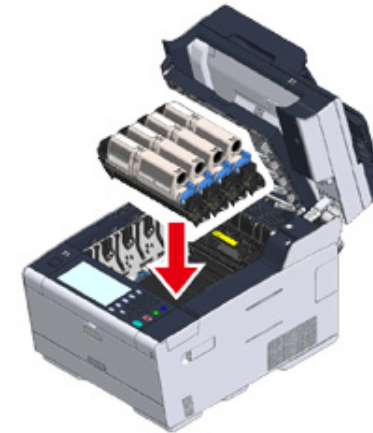

- 17 Fermez le bac de sortie (b) lentement et poussez le centre du bac de sortie pour confirmation.

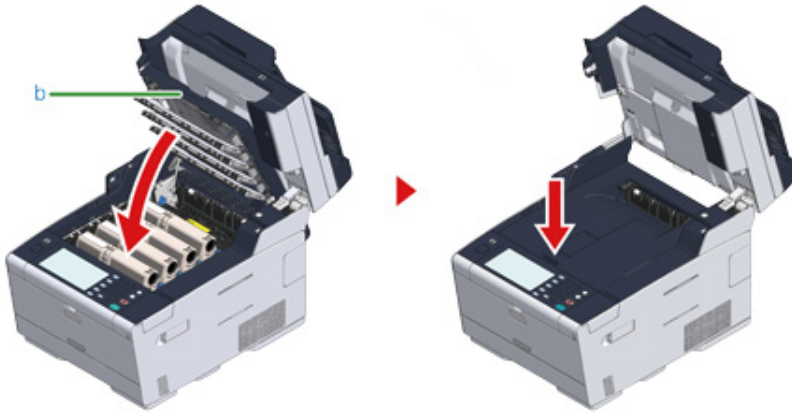

- 18 Tenez la poignée (B) pour fermer le scanner (c).



Ne fermez pas le scanner vigoureusement. Le rouleau d'alimentation de document de l'ADF risque de tomber et bloquer le chemin de chargement des documents.

Si le rouleau d'alimentation de document de l'ADF tombe, ouvrez et fermez le couvercle de l'ADF.



En cas de bourrage de document

Cette section décrit comment procéder en cas de bourrage de document.

- Si un document est visible dans le chemin du papier
- Si un document est invisible dans le chemin du papier

Si un document est visible dans le chemin du papier

- 1 Ouvrez le couvercle de l'ADF (a).



- 2 Tirez le document vers le haut.



Les notes autocollantes et les étiquettes jointes aux documents peuvent causer un bourrage de document. Lorsque vous utilisez l'ADF, retirez les notes autocollantes ou les étiquettes du document. Si les étiquettes ne peuvent pas être retirées, utilisez la vitre à document.

- 3 Fermez le couvercle de l'ADF (a).
Retirez le document du bac à document et fermez le couvercle de l'ADF.
Autrement, les documents peuvent se déchirer ou être pliés.

Si un document est invisible dans le chemin du papier

- 1 Ouvrez le couvercle de l'ADF (a).



- 2 Retirez le document coincé. Passez à l'étape 4 si vous ne pouvez pas retirer le document coincé.



N'essayez pas de retirer le document en forçant.



- 3 Si vous parvenez à retirer le document, passez à l'étape 8.

- 4 Ouvrez le capot interne (b).



- 5 Si vous pouvez voir le bord du document bloqué, retirez-le doucement.

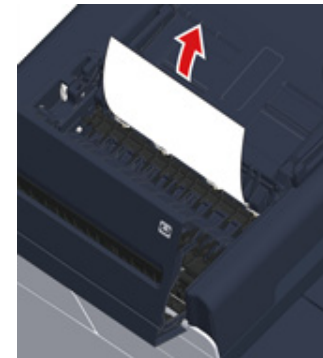

- 6 Si le bord du document coincé sous le bac à document (c) est visible, soulevez le bac à document et tirez doucement le document pour le retirer.



7 Si vous êtes parvenu à retirer le document, fermez le capot interne.



8 Fermez lentement le couvercle de l'ADF.
Retirez le document du bac à document et fermez le couvercle de l'ADF.
Autrement, les documents peuvent se déchirer ou être pliés.



En cas d'erreur lors de la copie, celle-ci est annulée.

Problèmes de copie

Cette section décrit les problèmes avec la fonction de copie.









Si vous ne parvenez pas à résoudre un problème en utilisant les solutions suivantes, contactez votre fournisseur.

• Impossible de copier



Impossible de copier

• Impossible de copier



Point à vérifier	Solution	Référence
La machine est-elle sous tension ?	Mettez la machine sous tension.	Allumer la machine
La machine est-elle réinitialisée ?	Attendez que l'initialisation soit terminée.	-
Le document est-il correctement chargé ?	Chargez correctement le document.	Chargement d'un document
Le bac contient-il du papier ?	Chargez du papier dans le bac. Vérifiez que la cassette pour papier est correctement installée sur la machine.	Chargement du papier
Le bac contient-il la taille de papier appropriée à votre document ?	Chargez le papier de taille appropriée au document.	Chargement du papier
Le bac papier peut-il être sélectionné si l'[Alimentation papier] est configurée sur [Automatique] ?	Sur le panneau tactile, appuyez sur [Device Settings (Paramètres du périphérique)], sélectionnez [Paper Setup (Configuration du papier)] > [Select Tray (Sélectionner le bac)] > [Copy (Copier)] > le bac papier dans lequel le papier utilisé est chargé, puis sélectionnez [ON (ACTIVÉ)] ou [ON(Prior) (ACTIVÉ (Antérieur))].	Spécifier le bac d'introduction du papier (Alimentation papier) (Guide des fonctions avancées)
Est-ce que le papier chargé est compatible avec une impression recto-verso ?	La copie recto-verso ne peut s'effectuer selon le format du papier, le type de papier ou le grammage. Chargez le papier approprié pour l'impression recto-verso et configurez correctement le format du papier, le type de document et le poids du document.	Chargement du papier
Le type de support du bac papier est-il configuré sur [Normal] ou [Recyclé] ?	Si [Alimentation papier] est configuré sur [Auto], configurez le type de papier pour le bac papier sur [Ordinaire] ou [Recyclé].	Chargement du papier
Y a-t-il un bourrage papier ?	Vérifiez la présence d'un message d'erreur et retirez tout papier coincé.	En cas de bourrage papier
Y a-t-il une cartouche de toner vide ?	Remplacez la cartouche de toner vide avec une cartouche de toner neuve.	Remplacement des cartouches de toner
Le tambour image a-t-il atteint sa fin de vie ?	Remplacez le tambour image par un tambour image neuf.	Remplacement du tambour image

Point à vérifier	Solution	Référence
L'unité de fusion a-t-elle atteint sa fin de vie ?	Remplacez l'unité de fusion par une neuve.	 Remplacement de l'unité de fusion (Guide des fonctions avancées)
La courroie a-t-elle atteint sa fin de vie ?	Remplacez l'a courroie par une courroie neuve.	 Remplacement de la courroie (Guide des fonctions avancées)
Y a-t-il des couvercles de la machine ouverts ?	Fermez tous les couvercles.	-
Une erreur est-elle survenue ?	Trouvez une solution à l'erreur.	 Liste des messages d'erreur
Une autre tâche est-elle en cours ?	Commencez la copie une fois la tâche accomplie.	-
Une tâche d'impression par un autre ordinateur ou un autre périphérique est-elle en cours ?	Attendez que l'impression soit accomplie.	-
Une télécopie est-elle envoyée en temps réel ?	Attendez que la transmission soit complète.	-
Le mode de numérisation en continu est-il activé ?	Sélectionnez [Numérisation terminée] sur l'écran d'affichage.	 Activation du mode Numérisation continue (Numérisation continue) (Guide des fonctions avancées)
La machine est-elle hors ligne ?	Appuyez sur le bouton  (IMPRIMER), puis sélectionnez [Online/Offline (En ligne/Hors ligne)].	-
Êtes-vous autorisé à faire des copies ?	Entrez le PIN autorisé ou le nom d'utilisateur et mot de passe.	 Activer le contrôle d'accès (Guide des fonctions avancées)



• Impossible de changer les rapports de copie

Point à vérifier	Solution	Référence
Le message [Cannot found appropriate paper size. Please confirm paper of tray. (Impossible de trouver le format papier approprié. Veuillez confirmer la configuration papier des bacs.)] est-il affiché ?	Spécifiez un bac d'introduction du papier. Ou spécifiez manuellement un rapport de zoom.	 Effectuer des copies agrandies ou réduites (Zoom) (Guide des fonctions avancées)
Avez-vous appuyé sur Réduire ou Agrandir ?	Le format papier spécifié n'est pas chargé dans les bacs. Spécifiez un bac d'introduction du papier. Ou spécifiez manuellement un rapport de zoom.	 Effectuer des copies agrandies ou réduites (Zoom) (Guide des fonctions avancées)

• Impossible de copier des documents taille mixte.

Point à vérifier	Solution	Référence
L'option [Taille mixte] est-elle configurée sur [DÉSACTIVÉ] ?	Configurez [Taille mixte] sur [ACTIVÉ].	 Copie de documents de tailles différentes (Taille mixte) (Guide des fonctions avancées)
Le format votre document est-elle pris en charge pour faire des copies de formats différents ?	Utilisez des formats de documents pris en charge pour la copie de formats différents.	 Copie de documents de tailles différentes (Taille mixte) (Guide des fonctions avancées)
Les formats de papier requis sont-ils chargés ?	Chargez le papier de format requis dans chaque bac papier. Les bacs à papier doivent être configurés sur [ON (ACTIVÉ)] ou [ON(Prior (ACTIVÉ (Antérieur)))] dans [Device Settings (Paramètres du périphérique)] > [Paper Setup (Configuration du papier)] > [Select Tray (Sélectionner le bac)] > [Copy (Copier)] sur le panneau tactile.	-

• Impossible de trier les copies

Point à vérifier	Solution	Référence
L'option [Trier] est-elle configurée sur [DÉSACTIVÉ] ?	Configurez [Trier] sur [ACTIVÉ].	 Trier chaque ensemble par ordre de page (Trier) (Guide des fonctions avancées)
La mémoire est-elle pleine ?	Réduisez le nombre de pages du document. Vérifiez l'espace libre dans la mémoire. Supprimez les tâches inutiles dans la mémoire.	 Vérification de l'espace libre dans la mémoire/lecteur du disque dur (Guide des fonctions avancées)

Problèmes d'impression

Cette section décrit les problèmes avec l'impression à partir d'un ordinateur.











- Si vous ne parvenez pas à résoudre un problème en utilisant les solutions suivantes, contactez votre fournisseur.
- Pour les problèmes provoqués par une application, contactez le développeur de l'application.

Impossible d'imprimer

Impossible d'imprimer

• Commun à Windows et Mac OS X

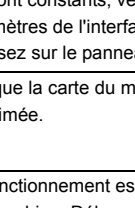
Cause	Solution	Référence
La machine est en mode veille ou en mode Veille profonde.	Appuyez sur le  bouton (ÉCONOMIE D'ÉNERGIE) pour entrer l'état de veille.	 Sauvegarde de la consommation d'énergie avec la fonction Économie d'énergie
La machine est éteinte.	Mettez la machine sous tension.	 Allumer la machine
Un câble du réseau local ou un câble USB est débranché.	Vérifiez que le câble est correctement branché à la machine et à l'ordinateur.	 Connexion d'un câble du réseau local/câble USB
Il y a peut-être un problème avec le câble.	Remplacez le câble par un câble neuf.	-
La machine est hors ligne.	Appuyez sur le bouton  (IMPRIMER), et sélectionnez [Online (En ligne)].	-
Un message d'erreur est affiché sur le panneau tactile.	Vérifiez les messages d'erreur affichés sur le panneau tactile ou appuyez sur [? (?)] sur le panneau tactile.	 Liste des messages d'erreur
Le paramètre de l'interface est désactivé.	Si les paramètres de la machine et l'environnement de connexion au réseau sont constants, vérifiez que les paramètres de l'interface que vous utilisez sur le panneau tactile.	 Connexion d'un câble du réseau local/câble USB
Il y a un problème avec la fonction d'impression.	Vérifiez que la carte du menu peut être imprimée.	 Vérification des informations de la machine (Guide des fonctions avancées)
L'interrupteur d'alimentation du voyant DEL clignote rapidement à environ 0,3 secondes d'intervalles. 	Un dysfonctionnement est survenu dans la machine. Débranchez immédiatement le cordon d'alimentation, puis contactez votre fournisseur.	-

- Pour Windows

Cause	Solution	Référence
La machine n'est pas définie comme imprimante par défaut.	Définissez la machine comme imprimante par défaut. Faites un clic droit sur l'icône [OKI MC573 * (OKI MC573 *)] sur le dossier [Devices and Printers (Appareils et imprimantes)], puis sélectionnez [Set as Default Printer (Définir comme imprimante par défaut)]. * Indique le type de pilote. (ex. PCL6/PS/XPS/FAX)	-
Le port de sortie du pilote d'imprimante est incorrect.	Sélectionnez le port de sortie du câble du réseau local ou du câble USB.	-
La machine traite des données provenant d'une autre interface.	Attendez que l'impression soit accomplie.	-
[Received invalid data (Données incorrectes reçues)] s'affiche sur le panneau tactile et la machine n'imprime pas.	Appuyez sur [Device Settings (Paramètres du périphérique)], sélectionnez [Admin Setup (Configuration admin.)] > [Print Setup (Configuration de l'impression)] > [Print menu (Menu Imprimer)] > [Printer Adjust (Réglage de l'imprimante)] > [Timeout Injob (Attente Opérateur (PS))] sur le panneau tactile, puis sélectionnez une période plus longue. Le réglage d'usine par défaut est de 40 secondes.	-

Problèmes de numérisation

Cette section décrit les problèmes avec la fonction de numérisation.



Si vous ne parvenez pas à résoudre un problème en utilisant les solutions suivantes, contactez votre fournisseur.

- Impossible de numériser

Impossible de numériser

Point à vérifier	Solution	Référence
La machine est-elle hors tension ?	Mettez la machine sous tension.	Allumer la machine
Le câble est-il branché à la machine ?	Vérifiez les branchements des câbles et branchez-les correctement.	Connexion d'un câble du réseau local/câble USB
Le câble est-il endommagé ?	Remplacez le câble.	-
Le paramètre du réseau est-il correct ?	Paramétrez correctement le réseau.	Connexion d'un câble du réseau local/câble USB
Une erreur est-elle survenue ?	Suivez les instructions affichées sur l'écran de la machine. Si vous utilisez la fonction Numériser vers PC, reportez-vous à "Problèmes Scan vers ordinateur (Guide des fonctions avancées)".	Liste des messages d'erreur Problèmes Scan vers ordinateur (Guide des fonctions avancées)

Problèmes de télécopie

Cette section décrit les problèmes liés à la fonction de fax.



Si vous ne parvenez pas à résoudre un problème en utilisant les solutions suivantes, contactez votre fournisseur.

- Impossible d'envoyer un fax
- Impossible de recevoir un fax

Impossible d'envoyer un fax



• Impossible d'envoyer un Fax

Point à vérifier	Solution	Référence
Avez-vous envoyé la bonne procédure ?	Vérifiez la procédure, puis réessayez.	Saisie du numéro de fax pour l'envoi d'un fax
Avez-vous indiqué le nombre correct de télécopies ?	Si vous utilisez une numérotation rapide, imprimez la liste de numérotation rapide et vérifiez l'enregistrement.	Saisie du numéro de fax pour l'envoi d'un fax Spécifier une destination à partir du répertoire téléphonique (Guide des fonctions avancées) Spécifier une destination à l'aide du Bouton One-Touch (Guide des fonctions avancées) Spécifier une destination depuis Historique de transmission et Historique de réception (Guide des fonctions avancées)
Avez-vous indiqué le type de numérotation approprié ?	Indiquez le type de numérotation approprié pour votre région.	Installation de l'utilisateur (Guide des fonctions avancées)
Un problème est-il survenu au niveau de la machine du destinataire ?	Demandez au destinataire de préparer sa machine pour la réception.	-
Le code erreur [23 (23)] est-il marqué sur le journal Transmission/Réception ?	Appuyez sur [Device Settings (Paramètres du périphérique)] sur le panneau tactile, sélectionnez [Admin Setup (Configuration admin.)] > [User Install (Installation de l'utilisateur)], puis réglez [MF(Tone)/DP(Pulse) (MF(Tonalité)/DP(Impulsion))] selon votre environnement.	Vérification des informations de la machine (Guide des fonctions avancées) Installation de l'utilisateur (Guide des fonctions avancées)
Le code erreur [26 (26)] est-il marqué sur le journal Transmission/Réception ?	Appuyez sur [Device Settings (Paramètres du périphérique)] sur le panneau tactile, sélectionnez [Admin Setup (Configuration admin.)] > [Fax Setup (Installation du fax)] > [Fax Setting (Paramètres fax)], puis changez les paramètres pour [PBX Line (Ligne PBX)].	Vérification des informations de la machine (Guide des fonctions avancées) Configuration de l'administrateur (Guide des fonctions avancées)



• **Vous ne pouvez pas envoyer un document de façon continue**

Point à vérifier	Solution	Référence
Avez-vous chargé correctement le document dans l'ADF ?	Chargez le document après avoir aligné le bord de tête.	 Chargement d'un document

• **Après composition, même si vous avez appuyé sur le bouton  (DÉMARRER), la machine ne peut pas envoyer de fax**





Point à vérifier	Solution	Référence
Avez-vous indiqué le type de numérotation approprié ?	Indiquez le type de numérotation approprié pour votre région.	 Installation de l'utilisateur (Guide des fonctions avancées)
Le document est-il correctement chargé ?	Chargez correctement le document.	 Chargement d'un document
Avez-vous composé le bon numéro ?	Composez le bon numéro.	-
La ligne du destinataire est-elle occupée ?	Attendez que la ligne se libère et essayez à nouveau.	-

• **Impossible d'envoyer un Fax manuellement**

Point à vérifier	Solution	Référence
Avez-vous raccroché avant d'appuyer sur le  bouton (DÉMARRER) ?	Appuyez sur le  bouton (DÉMARRER) en premier.	 Envoi d'un Fax après un appel (Transmission manuelle) (Guide des fonctions avancées)









• **Un document ne peut être numérisé pendant la transmission de la mémoire**

Point à vérifier	Solution	Référence
Le document est-il correctement chargé ?	Chargez correctement le document.	 Chargement d'un document



Point à vérifier	Solution	Référence
La mémoire est-elle pleine ?	Vérifiez la transmission réservée. Imprimez les documents reçus avec la transmission confidentielle. Supprimez les documents enregistrés dans la boîte du panneau d'affichage. Supprimez les documents enregistrés dans Réception sécurisée.	 Envoi à une date et une heure précises (Tx différé) (Guide des fonctions avancées)  Impression d'un document reçu dans la boîte confidentielle de cette machine (Guide des fonctions avancées)  Réception d'un document enregistré dans une boîte de panneau d'affichage par Fax (Interrogation F-code) (Guide des fonctions avancées)  Configuration de la réception sécurisée (Guide des fonctions avancées)

Impossible de recevoir un fax

• Impossible de recevoir un Fax

Point à vérifier	Solution	Référence
Avez-vous indiqué le mode de réception approprié ?	Vérifiez le mode de réception.	 Configurer le mode de réception
Le bac contient-il du papier ?	Chargez du papier.	 Chargement du papier
Y a-t-il un bourrage papier ?	Vérifiez la présence d'un message d'erreur et retirez tout papier coincé.	 En cas de bourrage papier
Un câble de téléphone est-il correctement branché à la machine et à la ligne de téléphone ?	Branchez le câble du téléphone correctement.	 Connecter une ligne téléphonique
La mémoire est-elle pleine ?	Vérifiez la transmission réservée. Vérifiez si le papier est coincé ou sort.	 Annulation d'une transmission de fax  En cas de bourrage papier
	Imprimez les documents reçus avec la transmission confidentielle. Supprimez les documents enregistrés dans la boîte du panneau d'affichage. Supprimez les documents enregistrés dans Réception sécurisée.	 Impression d'un document reçu dans la boîte confidentielle de cette machine (Guide des fonctions avancées)  Configuration de la réception sécurisée (Guide des fonctions avancées)

• Impossible de recevoir une télécopie manuellement

Point à vérifier	Solution	Référence
Avez-vous raccroché avant d'appuyer sur le  bouton (DÉMARRER) ?	Appuyez sur le  bouton (DÉMARRER) en premier.	 Configurer le mode de réception

• La réception de l'interrogation Fcode n'est pas disponible

Point à vérifier	Solution	Référence
L'expéditeur a-t-il stocké un document d'interrogation dans une boîte d'affichage ?	Demandez à l'expéditeur de stocker le document d'interrogation.	-

Si un message d'erreur s'affiche sur le volet de l'opérateur

Si une erreur survient dans cette machine, un message d'erreur et/ou un code d'erreur (un numéro à 3 chiffres) s'affiche sur le panneau tactile et  (ÉTAT) clignote ou s'éclaire sur le panneau de commande.

Appuyez sur [Details (Détails)] et corrigez l'erreur suivant les instructions à l'écran.

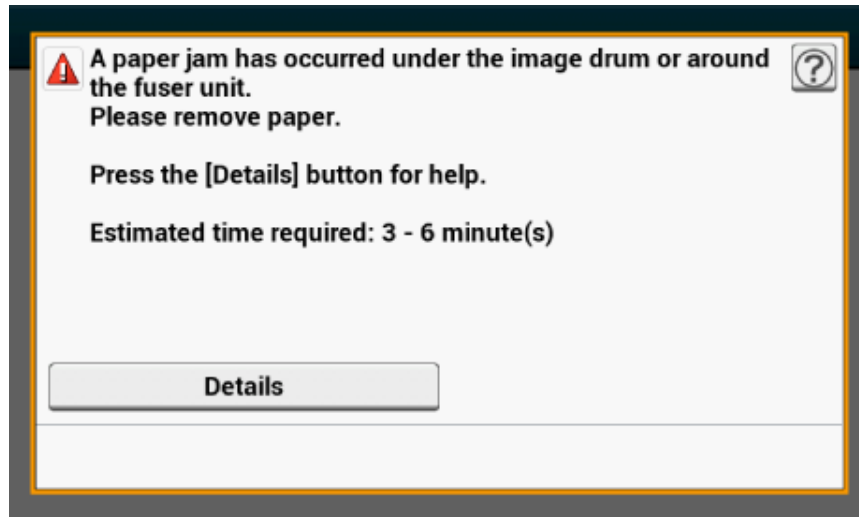

- Liste des messages d'erreur

Liste des messages d'erreur

Attendre un moment. Initialisation du réseau ...

Le réseau est en cours d'initialisation.
Attendez pendant un moment que la machine se connecte au réseau.

Vérification du système de fichiers

Le système de fichiers dans la mémoire Flash est en cours de vérification. Attendez un moment.

Une inspection est requise. Erreur PU Flash

Éteignez la machine puis rallumez-la. Si la même erreur survient, contactez votre fournisseur.

Une inspection est requise. Erreur de communication PU

Éteignez la machine puis rallumez-la. Si la même erreur survient, contactez votre fournisseur.

Mode hors ligne

Appuyez sur [Print (Imprimer)] > [Online (En ligne)] sur le panneau tactile. Le bouton  (ÉTAT) s'éteint lorsque la machine passe en ligne.

Données présentes.

Les données ne sont pas imprimées. Patientez un instant et si le message ne disparaît pas, vérifiez les données.

Suppression des données.

La tâche a été annulée ou l'utilisateur n'est pas autorisé. Patientez un moment.

Préchauffage.

La machine ajuste la température de l'unité de fusion. Attendez un moment.

En cours de préparation ...

L'enregistrement des couleurs et la densité sont ajustés. Attendez un moment.

Veillez patientez. Maintenance en cours.

Les programmes sur cette machine sont en cours de mise à jour.
N'éteignez pas la machine jusqu'à la fin de la mise à jour.
La machine redémarre automatiquement à la fin de la mise à jour.

Toner bas.

Le toner indiqué sur l'écran est bas. Préparez une cartouche de toner neuve.

Poubelle toner pleine Remplacez par une cartouche de toner neuve.

Poubelle toner pleine. Remplacez la cartouche de toner par une neuve.
C : Cyan (bleu), M : Magenta (rouge)

Toner C non recommandé.

Une cartouche de toner C optimale (Cyan, bleu) n'est pas installée.
Utilisez une cartouche de toner qui correspond à votre machine.

Toner M non recommandé.

Une cartouche de toner M optimale (Magenta, rouge) n'est pas installée.
Utilisez une cartouche de toner qui correspond à votre machine.

Toner J non recommandé.

Une cartouche de toner Y optimale (Jaune) n'est pas installée.
Utilisez une cartouche de toner qui correspond à votre machine.

Toner N non recommandé.

Une cartouche de toner N optimale (Noire) n'est pas installée.
Utilisez une cartouche de toner qui correspond à votre machine.

Erreur postscript

Une erreur de postscript est survenue. Vérifiez les données.

Tambour d'image proche de fin de vie.

Le tambour d'image indiqué sur l'écran est presque en fin de vie. Préparez un tambour d'image neuf.
C : Cyan (bleu), M : Magenta (rouge), J : Jaune, N : Noir

Unité de fusion proche de fin de vie.

L'unité de fusion est presque en fin de vie. Préparez une unité de fusion neuve.

Courroie proche de fin de vie.

La courroie est presque en fin de vie. Préparez une courroie neuve.

Durée de vie unité de fusion. Installez une unité de fusion neuve.

L'unité de fusion a atteint sa fin de vie.
Remplacez l'unité de fusion par une neuve.

Durée de vie courroie. Installez une courroie neuve.

La courroie a atteint sa fin de vie.
Remplacez la courroie par une neuve.

Toner vide. Remplacez par une cartouche de toner neuve.

Le toner indiqué sur l'écran est vide. Remplacez la cartouche de toner vide par une neuve.
C : Cyan (bleu), M : Magenta (rouge), J : Jaune, N : Noir

Cartouche de toner non installée.

Une cartouche de toner couleur indiquée sur l'écran n'est pas installée.
Installez la cartouche de toner.
C : Cyan (bleu), M : Magenta (rouge), J : Jaune, N : Noir

Durée de vie tambour d'image. Installez un tambour d'image neuf.

Le tambour d'image indiqué sur l'écran a atteint sa fin de vie.
Remplacez le tambour d'image par un neuf.
C : Cyan (bleu), M : Magenta (rouge), J : Jaune, N : Noir

[TRAY (BAC)] vide.

Pas de papier chargé dans le bac indiqué. Chargez le papier.

Le système de fichiers est plein.

La mémoire dans le système de fichiers est pleine.
Supprimer les fichiers inutiles.

Le système de fichiers est protégé en écriture.

Le fichier que vous essayez d'écrire est protégé en écriture.
Vérifiez le nom du fichier.

Mémoire de page insuffisante pour assembler.

Une erreur de mémoire insuffisante est survenue pendant l'impression en assemblage.
Réduisez le nombre de pages à imprimer.

Mémoire insuffisante. Erreur : 014

Une erreur de mémoire pleine est survenue pendant la réception des données de PC Fax. Appuyez sur [Close (Fermer)].

Utilisateur non autorisé, tâche annulée.

Une tâche non autorisée a été envoyée ou un utilisateur non autorisé a essayé d'imprimer ou d'envoyer un fax. Les données ont été supprimées. Contactez votre administrateur pour utiliser cette machine.

Suppression du fichier ...

Les fichiers de document sont supprimés.
Attendez un moment.

Espace de données supprimées plein

L'espace pour les fichiers sensés être supprimés est plein. Effacer les fichiers.

Les fichiers enregistrés expirés ont été supprimés.

Les fichiers d'impression privée dont la période de stockage a expiré ont été automatiquement supprimés.

Erreur lecture/écriture disque

Une erreur est survenue dans le système de fichiers. Appuyez sur [Close (Fermer)].

Erreur Flash

Une erreur est survenue lors de la mise à jour du micrologiciel.
Contactez l'administrateur.

Données d'impression incorrectes reçues.

Des données d'impression ou des données de transmission de PC fax incorrectes ont été reçues. Pour effacer le message, appuyez sur [Close (Fermer)].
Si vous avez réalisé l'impression privée, les données ont été supprimées car elles étaient incomplètes. Imprimez à nouveau.

Les données reçues ont été éliminées car le type de tâche est restreint.

Les données dont le type de tâche n'est pas définie dans les paramètres du type de tâche acceptable ont été reçues. Les données ont été éliminées sans être traitées.
Sélectionnez un type de tâche défini dans les paramètres du type de tâche acceptable pour [Job Type (Type de tâche)] du pilote d'imprimante et imprimez à nouveau.

 À propos des écrans et des fonctions de chaque pilote d'imprimante

Demande manuelle.

Imprimez sur du papier alimenté manuellement. Chargez du papier dans le bac MP.

Changez [MEDIA_SIZE] [MEDIA_TYPE] dans [TRAY]. Erreur :461, 462, 463, 464

Le format et le type de papier alimenté ne correspondent pas à ceux indiqués sur l'écran. Utilisez le même format et type de papier sélectionnés sur l'application.

Veillez changer [MEDIA_SIZE] [MEDIA_TYPE] dans le bac MF Erreur :460

Le format et le type de papier chargé dans le bac MP ne correspondent pas à ceux indiqués sur l'écran. Rassurez-vous que le format et le type de papier chargé dans le bac MP correspondent à ceux indiqués sur l'application.

Attendre un moment. Écriture de la configuration du réseau ...

Les paramètres de réseau pour cette machine sont modifiés. Les nouveaux paramètres sont en cours de stockage.
Attendez un moment.

Attendre un moment. Initialisation du réseau ...

Les paramètres de réseau pour cette machine sont initialisés. Patientez un moment.

Le [TRAY (BAC)] papier est vide Réglez [MEDIA_SIZE (TAILLE_SUPPORT)] Erreur : 490, 491, 492, 493, 494

Pas de papier chargé dans le bac indiqué. Chargez le papier de format affiché.

La cassette du [TRAY (BAC)] est manquante. Ouvrez et fermez la cassette indiquée. Erreur : 440, 441, 430, 431, 432, 433

Le bac n'est pas installé. Installez la cassette. Si la cassette est déjà insérée, retirez-la et insérez-la à nouveau.

Mémoire insuffisante. Erreur : 420

Les données sont trop compliquées. Une erreur de mémoire pleine est survenue pendant le traitement. Réduisez le volume des données d'impression.

Poubelle toner pleine Remplacez par une cartouche de toner neuve. Erreur : 414, 415, 416, 417

La poubelle de toner usagé de la cartouche de toner est pleine. L'ouverture et la fermeture du couvercle avant peut faire reprendre l'impression pendant un moment, mais peuvent endommager le tambour d'image. Remplacez la cartouche de toner par une neuve le plus tôt possible.

C : Cyan (bleu), M : Magenta (rouge)

Toner vide. Remplacez par une cartouche de toner neuve. Erreur : 410, 411, 412, 413

La cartouche indiquée ne contient plus de toner.

L'ouverture et la fermeture du couvercle avant peut faire reprendre l'impression pendant un moment, mais peuvent endommager le tambour d'image. Remplacez la cartouche de toner par une neuve le plus tôt possible.

C : Cyan (bleu), M : Magenta (rouge), J : Jaune, N : Noir

Toner C non recommandé. Erreur : 552, 556, 616, 622

La cartouche de toner C (Cyan, bleu) installée n'est pas optimale.

Nous vous recommandons d'utiliser une cartouche de toner optimale.

Toner M non recommandé. Erreur : 551, 555, 615, 621

La cartouche de toner M (Magenta, rouge) installée n'est pas optimale. Nous vous recommandons d'utiliser une cartouche de toner optimale.

Toner J non recommandé. Erreur : 550, 554, 614, 620

La cartouche de toner J (Jaune) installée n'est pas optimale.

Nous vous recommandons d'utiliser une cartouche de toner optimale.

Toner N non recommandé. Erreur : 553, 557, 617, 623

La cartouche de toner N (Noire) installée n'est pas optimale.

Nous vous recommandons d'utiliser une cartouche de toner optimale.

Toner non installé. Erreur : 610, 611, 612, 613

Une cartouche de toner couleur indiquée sur l'écran n'est pas installée.

Installez la cartouche de toner.

C : Cyan (bleu), M : Magenta (rouge), J : Jaune, N : Noir

Erreur de capteur du tambour d'image Vérifiez le tambour d'image. Erreur : 540, 541, 542, 543

Une erreur du capteur de toner est survenue dans le tambour d'image indiqué à l'écran.

Désinstallez le tambour d'image, puis installez-le à nouveau.

Si le message persiste, désinstallez la cartouche de toner et réinstallez-la.

Si la cartouche de toner n'est pas installée, installez-la.

C : Cyan (bleu), M : Magenta (rouge), J : Jaune, N : Noir

Plusieurs feuilles de papier ont été chargées. Réinstallez le papier dans le [TRAY (BAC)]. Erreur : 401

Le bac indiqué a alimenté plusieurs feuilles de papier en même temps.

Retirez la cassette du bac, puis chargez le papier à nouveau.

Erreur du format papier. Réinstallez le papier dans le [TRAY (BAC)]. Erreur : 400

Une erreur du format de papier est survenue dans le bac indiqué. Assurez-vous que le format de papier chargé dans le bac correspond au paramètre [Paper Size (Format papier)] configuré sur le panneau de commande. Chargez du papier selon le format de papier et la direction définie.

Si le paramètre défini sur le panneau de commande est erroné, annulez premièrement l'impression, réglez le format de papier correct dans [Paper Size (Format de papier)] sur le panneau de commande et imprimez à nouveau. Assurez-vous que la cassette n'alimente pas plusieurs feuilles de papier en même temps après le démarrage de l'impression. Si cela se produit, retirez le papier puis chargez celui-ci correctement.

Bourrage papier survenu. Ouvrez le bac de sortie pour retirer le papier. Erreur : 390

Le papier coincé via le chemin d'alimentation du papier dans le bac MF. Retirez le papier coincé. Si le bord du papier coincé n'est pas visible, ouvrez le couvercle et retirez le papier.

Bourrage papier survenu. Retirez la cassette du [TRAY (BAC)] puis retirez le papier. Erreur : 391, 392, 393

Un papier coincé via le chemin d'alimentation du papier dans le bac indiqué. Retirez la cassette puis retirez le papier. Si plusieurs feuilles de papier sont alimentées en même temps, retirez le papier et rechargez le papier. Assurez-vous que les stoppeurs papier sont installés dans la bonne position.

Bourrage papier sous le tambour d'image ou autour de l'unité de fusion. Veuillez retirer le papier. Erreur : 380, 381, 382, 383, 385, 389

Bourrage papier à l'intérieur de la machine. Ouvrez le bac de sortie et retirez le papier coincé.

Bourrage papier sous la courroie ou dans l'unité de fusion. Veuillez retirer le papier. Erreur : 370, 371, 372

Bourrage papier à l'intérieur de la machine. Ouvrez le bac de sortie et retirez le papier coincé.

Durée de vie tambour d'image. Installez un tambour d'image neuf. Erreur : 350, 351, 352, 353

Le tambour d'image indiqué sur l'écran a atteint sa fin de vie. Remplacez le tambour d'image par un neuf. L'ouverture et la fermeture du bac de sortie peut faire reprendre l'impression pendant un moment. Remplacez par une neuve le plus tôt possible.

C : Cyan (bleu), M : Magenta (rouge), J : Jaune, N : Noir

Durée de vie tambour d'image. Installez un tambour d'image neuf. Erreur : 560, 561, 562, 563, 564, 565, 566, 567

Le tambour d'image indiqué sur l'écran a atteint sa fin de vie. Remplacez le tambour d'image par un neuf.

C : Cyan (bleu), M : Magenta (rouge), J : Jaune, N : Noir

Durée de vie tambour d'image. Installez un tambour d'image neuf. Erreur : 680, 681, 682, 683

L'impression s'est arrêtée car le tambour d'image indiqué à l'écran a atteint sa fin de vie. Remplacez par un tambour d'image neuf pour imprimer.

C : Cyan (bleu), M : Magenta (rouge), J : Jaune, N : Noir

Durée de vie unité de fusion. Installez une unité de fusion neuve. Erreur : 354

L'unité de fusion a atteint sa fin de vie. Remplacez l'unité de fusion par une neuve. L'ouverture et la fermeture du bac de sortie peut faire reprendre l'impression pendant un moment. Remplacez par une neuve le plus tôt possible pour maintenir la qualité d'impression.

Durée de vie courroie. Installez une courroie neuve. Erreur : 355

La courroie a atteint sa fin de vie. Remplacez la courroie par une neuve. L'ouverture et la fermeture du bac de sortie peut faire reprendre l'impression pendant un moment. Remplacez par une neuve le plus tôt possible pour maintenir la qualité d'impression.

L'unité de fusion n'est pas correctement installée. Réinstallez l'unité de fusion. Erreur : 348

L'unité de fusion n'est pas correctement installée. Retirez et réinstallez l'unité de fusion. Si l'erreur persiste après la réinstallation, remplacez l'unité de fusion par une neuve.

Poubelle toner usagé pleine. Installez une courroie neuve. Erreur : 356

La poubelle de toner usagé de la courroie est pleine. Remplacez la courroie par une neuve. L'ouverture et la fermeture du bac de sortie peut faire reprendre l'impression pendant un moment. Remplacez par une neuve le plus tôt possible pour maintenir la qualité d'impression.

Cartouche de toner mal installée. Erreur : 544, 545, 546, 547

Une cartouche de toner couleur indiquée sur l'écran n'est pas installée.
Assurez-vous que le levier sur la cartouche de toner est entièrement tourné et que la bande de protection est retirée.

C : Cyan (bleu), M : Magenta (rouge), J : Jaune, N : Noir

Le tambour d'image n'est pas correctement installé. Vérifiez le tambour d'image. Erreur : 340, 341, 342, 343

Le tambour d'image indiqué n'est pas correctement installé.

Retirez et réinstallez le tambour d'image.

C : Cyan (bleu), M : Magenta (rouge), J : Jaune, N : Noir

L'unité de fusion n'est pas correctement installée. Réinstallez l'unité de fusion. Erreur : 320

L'unité de fusion n'est pas correctement installée. Retirez et réinstallez l'unité de fusion.

La courroie n'est pas correctement installée. Réinstallez la courroie. Erreur : 330

La courroie n'est pas correctement installée. Retirez et réinstallez la courroie.

[COVER (COUVERCLE)] ouvert. Erreur : 310

Le couvercle indiqué est ouvert. Fermez le couvercle.

Erreur : 310 Le bac de sortie.

Allumer/Éteindre

Éteignez la machine puis rallumez-la.

Si la même erreur survient, contactez votre fournisseur.

Une inspection est requise.

Éteignez la machine puis rallumez-la.

Si la même erreur survient, contactez votre fournisseur.

Annulation ...

Le bouton Annuler a été appuyé pendant la copie. La tâche de copie est en cours d'annulation. Attendez un moment.

Le couvercle du distributeur de document automatique (ADF) est ouvert.

Le couvercle de l'ADF du scanner est ouvert. Fermez le couvercle.

Bourrage document survenu. Ouvrez le couvercle du distributeur de document automatique (ADF) sur le scanner pour vérifier.

Papier coincé dans l'ADF du scanner.

Ouvrez le couvercle de l'ADF et retirez le papier coincé.

Erreur du voyant du scanner, vérifiez le voyant.

Le volume du scanner est bas. Contactez votre fournisseur.

Allumer/Éteindre Erreur de transport <1>

Une erreur est survenue dans le transport du scanner. Éteignez la machine puis rallumez-la.

Si la même erreur survient, contactez votre fournisseur.

Mémoire USB pleine

La fonction Numériser vers mémoire USB a été annulée car la mémoire USB est pleine.

Vérifiez l'espace libre dans la mémoire USB.

L'écriture vers la mémoire USB a échoué.

La mémoire USB est protégée en écriture. Déverrouillez la protection.

Mémoire USB déconnectée.

La mémoire USB a été retirée pendant la fonction Numériser vers mémoire USB. Connectez la mémoire USB et réessayez.

La connexion au PC a échoué.

Aucun ordinateur de destination n'a été trouvé pour la fonction Numériser vers l'ordinateur. Assurez-vous que l'ordinateur est allumé et enregistrable.

Pour effacer le message, appuyez sur [Close (Fermer)].

 Problèmes Scan vers ordinateur (Guide des fonctions avancées)

Mémoire insuffisante pendant la réception.

Une erreur de mémoire pleine est survenue pendant la réception de fax. Vérifiez que l'espace mémoire est libre.

Erreur de communication

Une erreur est survenue pendant la transmission ou la réception du fax.

Téléphone

Le téléphone externe est en cours d'utilisation. Utilisez le périphérique après avoir mis fin à l'appel en cours.

Erreur transmission de fichier

Une erreur telle qu'un dysfonctionnement du serveur ou la déconnexion d'un câble du réseau local est survenue pendant la fonction Numériser vers dossier partagé.
Vérifiez la connexion réseau.
Pour effacer le message, appuyez sur [Close (Fermer)].

Veillez vérifier les paramètres SMTP.

Impossible de se connecter au serveur SMTP. Vérifiez les paramètres réseau.

Veillez vérifier les paramètres POP3.

Impossible de se connecter au serveur POP3. Vérifiez les paramètres réseau.

La connexion au serveur SMTP a échoué.

Une tentative de connexion au serveur SMTP a donné lieu à une erreur d'authentification.
Vérifiez les paramètres réseau.

Authentification SMTP. Non pris en charge

Le serveur SMTP ne prend pas en charge le système d'authentification.
Vérifiez les paramètres réseau.

La connexion au serveur POP3 a échoué.

Une tentative de connexion au serveur POP3 a donné lieu à une erreur d'authentification.
Vérifiez les paramètres réseau.

L'obtention de la cible IP a échoué. Veuillez vérifier les paramètres DHCP.

Le serveur DHCP ne peut être détecté. Vérifiez la connexion réseau.

Veillez vérifier les paramètres DNS.

Impossible de se connecter au serveur DNS. Vérifiez la connexion réseau.

Veillez vérifier les paramètres du serveur.

Impossible de se connecter au serveur de fichier. Vérifiez les paramètres réseau.

La connexion au serveur a échoué.

La connexion au serveur de fichier a échoué. Vérifiez les paramètres du serveur.

L'entrée dans le répertoire a échoué.

La connexion au répertoire du serveur FTP a échoué. Vérifiez les paramètres du serveur.

La modification du type de transfert de données a échoué.

La transmission de fichier a échoué car le type de transfert de fichier n'est pas accepté par le serveur FTP. Changez le type de transfert de fichier FTP par « binaire ».

L'écriture de fichier a échoué.

Les fichiers envoyés à l'aide de la fonction Numériser vers dossier partagé ne pouvaient pas être écrits. Vérifiez les droits d'accès pour le dossier partagé.

Destination FTP pleine.

L'espace mémoire du serveur FTP est réduit. Supprimez les fichiers inutiles et assurez-vous que l'espace est libre.

Changez le nom du fichier.

Le nom de fichier spécifié n'est pas acceptable. Vérifiez les paramètres du serveur FTP et changez le nom du fichier.

Le protocole de communication du périphérique n'est pas pris en charge.

Le serveur ne prend pas en charge CIFS ou FTP. Vérifiez les paramètres du serveur.

Vérifiez le nom de partage du réseau.

Le nom du dossier partagé du réseau n'est pas correcte. Vérifiez le nom du dossier.

Insérez une clé USB.

Tentative de Numériser vers mémoire USB ou d'imprimer à partir d'une clé USB avec la clé USB insérée.
Insérez une clé USB.

La cassette du [TRAY (BAC)] est manquante.

La cassette dans le bac indiqué est retirée.
Installez la cassette.

Erreur de limitation d'accès L'impression en monochrome a été réalisée en raison de la limitation de l'impression en couleur.

Une tâche d'impression en couleur a été convertie en tâche d'impression mono en raison d'un utilisateur non autorisé. Contactez votre administrateur pour l'impression en couleur.

Erreur de limitation d'accès Les données ont été supprimées en raison de la limitation de l'impression en couleur.

Une tâche d'impression en couleur a été supprimée en raison d'un utilisateur non autorisé. Contactez votre administrateur pour l'impression en couleur.

Erreur d'accès limité Données supprimées en raison de restrictions d'impression.

Une tâche d'impression a été supprimée en raison d'un utilisateur non autorisé. Contactez votre administrateur pour l'impression.

Périphérique USB incompatible connecté. Retirez le périphérique USB connecté.

Un périphérique USB non pris en charge est connecté. Retirez le périphérique USB.

Veillez retirer le périphérique USB connecté. Le périphérique USB n'a pas été reconnu.

Le périphérique USB connecté n'a pas été reconnu. Retirez le périphérique USB.

Veillez retirer le concentrateur USB. Le concentrateur USB est connecté.

Un concentrateur USB est connecté. Retirez le concentrateur USB. Cette machine ne prend pas en charge le concentrateur USB.

Une inspection est requise. Erreur SIP

Éteignez la machine puis rallumez-la. Si la même erreur survient, contactez votre fournisseur.

Erreur base de données du journal des tâches

Une erreur d'accès à la base de données est survenue pendant l'écriture ou la lecture du journal des tâches. Éteindre et rallumer la machine pourrait résoudre le problème.
Pour effacer le message, appuyez sur [Close (Fermer)].

Mémoire tampon du journal des tâches pleine (Supprimer les anciens journaux)

Tous les anciens journaux de tâche ont été supprimés car la mémoire tampon du journal de tâche était pleine.

Une erreur de décodage est survenue. Vérifiez les données d'image.

Une erreur est survenue dans les données d'image envoyées à cette machine. Vérifiez les données d'image.

Le procédé a été annulé car pas d'espace libre sur le périphérique. Libérez suffisamment d'espace mémoire en réduisant l'utilisation et réessayez.

Les données de traitement ont été annulées car la mémoire est pleine.
Réduisez l'utilisation du périphérique et assurez-vous que la mémoire est libre, puis réessayez.

Le processus a été annulé par une erreur de périphérique. Après l'entretien ou le changement de périphérique, veuillez réessayer.

Les données de traitement ont été annulées car une erreur est survenue sur le périphérique.
Réparez ou remplacez le périphérique, puis réessayez.

Accès refusé au PC. Veuillez vérifier le PC.

La connexion à l'ordinateur a échoué pendant la fonction Numériser vers un ordinateur. Vérifiez les paramètres sur l'ordinateur.

 Problèmes Scan vers ordinateur (Guide des fonctions avancées)

Suppression des données.

Cette machine est à cours de toner couleur. Les données d'impression en couleur sont en cours de suppression. Patientez un moment.

Erreur PDF

Le fichier PDF est endommagé.
Vérifiez le fichier.

Le fichier PDF est protégé par un mot de passe.

Le fichier PDF est protégé par un mot de passe. Entrez un mot de passe pour imprimer.

Un mot de passe valide est requis pour imprimer le document.

Ce PDF nécessite une authentification. Entrez un mot de passe pour imprimer.

Pas de communication avec le serveur SNTP.

L'obtention du temps actuel à partir du serveur SNTP a échoué. Vérifiez le serveur.

Mémoire USB déconnectée.

La mémoire USB a été retirée pendant l'impression à partir de la mémoire USB. Ne retirez pas la mémoire USB pendant l'impression.

Impossible d'ouvrir le fichier.

Le fichier spécifié n'a pas pu être ouvert. Vérifiez le fichier.

Impossible de lire le fichier.

Les fichiers n'ont pas pu être lus. Vérifiez le périphérique où les fichiers sont stockés.

Erreur capteur du tambour d'image.

Une erreur du capteur de toner est survenue dans le tambour d'image indiqué à l'écran.
Désinstallez le tambour d'image, puis installez-le à nouveau.
Si le message persiste, désinstallez la cartouche de toner et réinstallez-la.

Le bac de sortie arrière est ouvert, par conséquent l'impression recto-verso est désactivée. Code d'erreur : 581

L'impression recto-verso a échoué car le bac de sortie arrière est ouvert.
Fermez à nouveau le bac et le bac de sortie arrière.

L'impression s'est arrêtée. Le bac de sortie arrière était ouvert pendant l'impression. Ouvrez le bac de sortie. Code d'erreur : 409

Le bac de sortie arrière a été déplacé pendant l'impression recto-verso.
Fermez le bac de sortie arrière et retirez le papier coincé resté à l'intérieur de la machine.

Toner vide. Remplacez par une cartouche de toner neuve.

La cartouche indiquée ne contient plus de toner.
Remplacez la cartouche de toner vide par une neuve.

La temporisation d'attente du menu est désactivée. L'impression est désactivée sauf pour l'USB. Videz la mémoire tampon de la page et activez la temporisation dans le menu.

La temporisation d'attente est désactivée.

Mémoire insuffisante pendant la réservation de transmission de fax.

Une erreur de mémoire insuffisante est survenue pendant la fonction Numériser vers un fax.
Effectuez les opérations suivantes et augmentez la mémoire disponible.

- Vérifiez la transmission réservée.
- Imprimez les documents reçus avec la réception confidentielle.
- Supprimez les documents stockés dans la boîte du panneau d'affichage et les images reçues en utilisant la Réception sécurisée.

Mémoire insuffisante.

Une erreur de mémoire insuffisante est survenue pendant la réception de fax.
Effectuez les opérations suivantes et augmentez la mémoire disponible.

- Vérifiez la transmission réservée.
- Vérifiez si le papier est coincé ou sort.
- Imprimez les documents reçus avec la réception confidentielle.
- Supprimez les documents stockés dans la boîte du panneau d'affichage et les images reçues en utilisant la Réception sécurisée.

La réception de courriel a été annulée.

La réception de l'e-mail a été annulée car le format de l'e-mail n'est pas pris en charge ou le fichier joint est trop large.
Vérifiez le format et la taille du fichier joint.

Les paramètres sans fil sont incomplets.

Les valeurs erronées sont réglées ou les articles restent non réglés dans les paramètres du réseau local sans fil.
Vérifiez les paramètres sans fil.

Non connecté au point d'accès sans fil.

Aucun point d'accès du réseau local sans fil n'a été trouvé.
Assurez-vous que le point d'accès est activé.
Déconnectez puis reconnectez le réseau local sans fil.

Le démarrage sans fil a échoué.

Éteignez la machine, vérifiez que le module du réseau local sans fil est correctement installé et redémarrez la machine. Si l'erreur persiste, contactez votre fournisseur.

Erreur mise à jour du micrologiciel Veuillez réessayer. Si le réseau ne fonctionne pas, essayez la mise à jour du micrologiciel sur l'USB.

La mise à jour du micrologiciel a échoué. Répétez la mise à jour.

Enregistrement avec Google Cloud Print. Ne coupez pas l'alimentation jusqu'à ce que l'enregistrement soit terminé.

Cette machine est en cours d'enregistrement dans le service Google Cloud Print. Attendez un moment.

Suppression à partir de Google Cloud Print.

Cette machine est en cours de suppression dans le service Google Cloud Print. Attendez un moment.

Attention, consommable inconnu détecté Consultez la section "Assistance" du manuel utilisateur pour rétablir le fonctionnement Erreur : 709

Vous pouvez utiliser n'importe quel consommable dans votre machine, mais vous devez accepter les risques liés à l'utilisation de consommables non authentiques.

Si l'utilisation de consommables entraîne l'endommagement du produit ou son dysfonctionnement, ces dommages ou effets sur le produit ne sont pas couverts par la garantie.

Pour accepter ces risques ou restaurer la fonction ;

- (1) Coupez l'alimentation de l'imprimante.**
- (2) Appuyez et maintenez le bouton  (EFFACER) et mettez l'appareil en marche.**
- (3) Après le démarrage, relâchez le bouton  (EFFACER).**

Remarque : L'historique de l'opération sera enregistré dans l'appareil.

Remplacez le tambour d'image. [PAGES (PAGES)] Pages restantes.

Le tambour d'image indiqué sur l'écran a atteint sa fin de vie.
Remplacez le tambour d'image par un neuf.
C : Cyan (bleu), M : Magenta (rouge), J : Jaune, N : Noir

Temporisation des données de réception.

Les données n'ont pas été reçues pendant une certaine période de temps.
Appuyez sur [Device Settings (Paramètres périphérique)], sélectionnez [Admin Setup (Installation Administrateur)] > [Print Setup (Configuration de l'impression)] > [Print menu (Menu Imprimer)] > [Printer Adjust (Réglage de l'imprimante)] > [Timeout Injob (Temporisation du travail)] sur le panneau tactile, puis sélectionnez une valeur de temporisation d'impression prolongée.

Adresse IPv4 en conflit. Veuillez changer l'adresse IPv4.

L'adresse IP attribuée à cette machine est doublée avec celle d'un autre périphérique.
Vérifiez les adresses IP et attribuez une autre adresse IP.

Les pages blanches ont été détectées sur toutes les pages. Vérifiez l'installation du document.

Les pages numérisées sont toutes blanches. Retournez le document.

L'impression recto a été réalisée car les paramètres du papier ne permettaient pas l'impression recto-verso.

L'impression recto-verso n'est pas disponible sur le papier spécifié.
Vérifiez le format et l'épaisseur du papier.
Appuyez sur [Close (Fermer)].

Changer la langue. Le fonctionnement du panneau est désactivé.

La langue d'affichage en cours de modification.
Attendez un moment.

Le changement de langue a échoué. Num d'erreur : %CODE%

Le changement des langues d'affichage a échoué. Appuyez sur le bouton d'alimentation pour éteindre la machine, puis rallumez-la.

Anomalie détectée dans la base de données interne. Les données doivent être supprimées. Après avoir appuyé sur [Format (Format)], les données seront supprimées, puis redémarrez.

La base de données ne peut être restaurée.
Pour supprimer la base de données, appuyez sur [Format (Format)].

Impossible d'imprimer car votre solde de compte récapitulatif est de 0. Nom d'utilisateur pour l'impression : [USERNAME (NOM D'UTILISATEUR)] Nom de compte récapitulatif pour solde insuffisant : [ACCOUNTNAME (NOM DE COMPTE)] Pour poursuivre la tâche d'impression, augmentez le solde et sélectionnez [Start (Démarrer)]. Pour augmenter le solde, contactez l'administrateur du périphérique. Pour annuler la tâche d'impression, sélectionnez [Cancel (Annuler)].

Le nombre de tâches d'impression dépasse la limite. Aucune autre tâche d'impression n'est autorisée. Contactez votre administrateur.

10

Gestion/ Spécifications du fonctionnement

Modification du mot de passe d'administrateur

Sauvegarde de la consommation d'énergie avec la fonction Économie d'énergie

Spécifications

Cette section décrit comment gérer la machine et ses spécifications.

Modification du mot de passe d'administrateur

Il est recommandé de changer le mot de passe d'administrateur pour protéger votre sécurité. Définissez le mot de passe d'administrateur en utilisant 6 à 12 caractères alphanumériques. Veillez à ne pas oublier le mot de passe défini.

- 1 Appuyez sur [Paramètres du périphérique] sur le panneau tactile.
- 2 Appuyez sur ▲ ou ▼ plusieurs fois et sur [Admin Setup (Config admin)].
- 3 Entrez le nom et le mot de passe d'administrateur et appuyez sur [OK (OK)].
Le nom de l'administrateur et le mot de passe par défaut installés en usine sont respectivement « admin » et « 999999 ».
- 4 Appuyez sur ▲ ou ▼ plusieurs fois et appuyez sur [Manage Unit (Gestion de l'unité)].
- 5 Appuyez sur ▲ ou ▼ plusieurs fois et sur [Admin Password (Mot de passe admin)].
- 6 Entrez un nouveau mot de passe, puis appuyez sur [OK].
- 7 Saisissez à nouveau le mot de passe.
- 8 Appuyez sur [OK].

Sauvegarde de la consommation d'énergie avec la fonction Économie d'énergie

La machine dispose de trois modes d'économie d'énergie : Le mode Économie d'énergie, le mode Veille et le mode Veille profonde.

En mode Économie d'énergie, l'écran d'affichage s'éteint et le témoin d'économie d'énergie s'éclaire ou clignote.

Appuyez sur le bouton  (ÉCONOMIE D'ÉNERGIE) pour entrer en mode Économie d'énergie.

Si la machine reste inactive pendant un certain temps (1 minute par les réglages d'usine), elle se met automatiquement en mode Économie d'énergie.

Si la machine reste inactive pendant un certain temps (15 minute par les réglages d'usine) en mode Économie d'énergie, elle se met en mode Veille ou en mode Veille profonde.



- Pour plus de détails sur comment changer le temps d'inactivité avant d'entrer en mode Économie d'énergie, voir « Définissez la durée de la période d'inactivité avant de saisir le mode Économie d'énergie ».
- Pour plus de détails sur comment changer la durée de la période d'inactivité avant d'entrer en mode Veille, voir "Configuration de la durée de la période d'inactivité avant de saisir le mode Veille".

Appuyez sur le bouton  (ÉCONOMIE D'ÉNERGIE) pour récupérer du mode Économie d'énergie. La machine récupère également du mode Économie d'énergie, lorsque certaines données sont reçues à partir d'un ordinateur ou d'un autre appareil, ou un document est configuré.

- Définissez la durée de la période d'inactivité avant de saisir le mode Économie d'énergie
- Configuration de la durée de la période d'inactivité avant de saisir le mode Veille
- Restrictions dans la fonction Économie d'énergie
- Éteindre automatiquement la machine (Mise hors tension autom.)
- Configuration de la durée de la période d'inactivité avant le fonctionnement de la Mise hors tension autom.

Définissez la durée de la période d'inactivité avant de saisir le mode Économie d'énergie

- 1 Appuyez sur [Paramètres périphérique] sur le panneau tactile.
- 2 Appuyez sur ▲ ou ▼ plusieurs fois et sur [Admin Setup (Config admin)].
- 3 Entrez le nom et le mot de passe d'administrateur et appuyez sur [OK (OK)].
Le nom de l'administrateur et le mot de passe par défaut installés en usine sont respectivement « admin » et « 999999 ».
- 4 Appuyez sur ▲ ou ▼ plusieurs fois et appuyez sur [Manage Unit (Gestion de l'unité)].
- 5 Appuyez sur [Économie d'énergie].
- 6 Appuyez sur [Délai de la fonction d'économie d'énergie].
- 7 Sélectionnez le temps de transition.

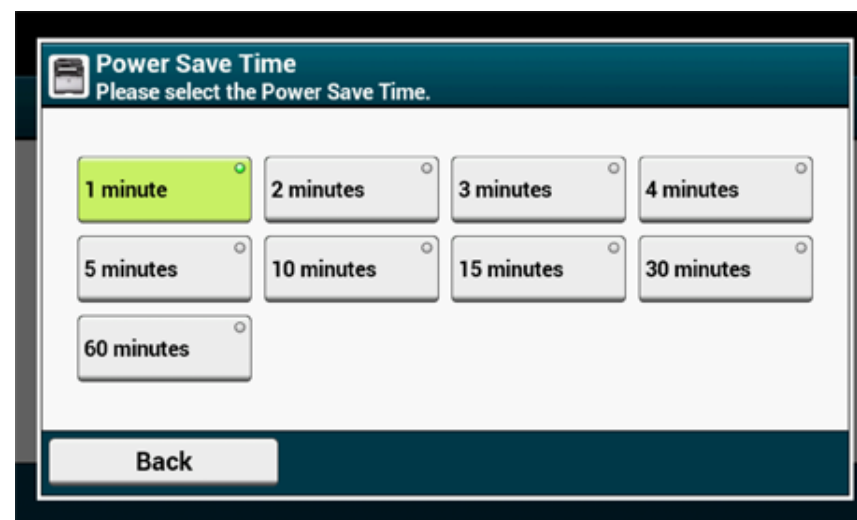

Configuration de la durée de la période d'inactivité avant de saisir le mode Veille

- 1 Appuyez sur [Paramètres périphérique] sur le panneau tactile.
- 2 Appuyez sur ▲ ou ▼ plusieurs fois et sur [Admin Setup (Config admin)].
- 3 Entrez le nom et le mot de passe d'administrateur et appuyez sur [OK (OK)].
Le nom de l'administrateur et le mot de passe par défaut installés en usine sont respectivement « admin » et « 999999 ».
- 4 Appuyez sur ▲ ou ▼ plusieurs fois et appuyez sur [Manage Unit (Gestion de l'unité)].
- 5 Appuyez sur [Économie d'énergie].
- 6 Appuyez sur [mode veille].
- 7 Sélectionnez le temps de transition.

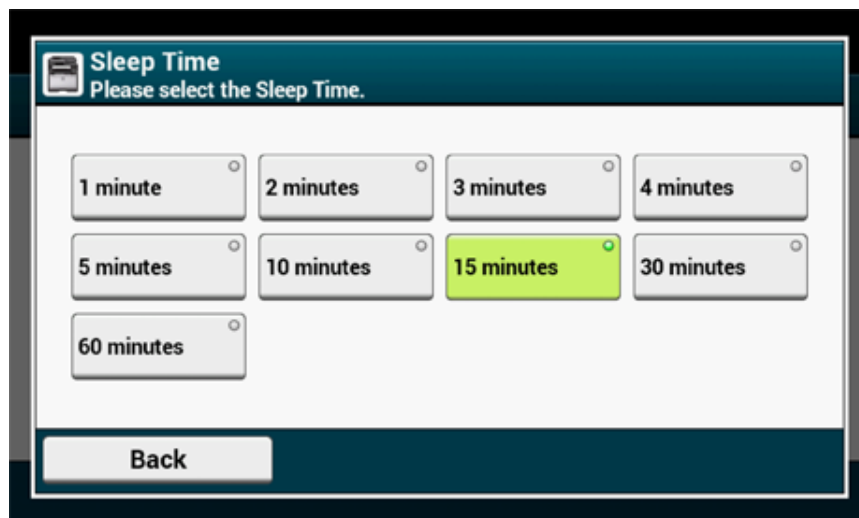

Restrictions dans la fonction Économie d'énergie

La machine ne se met pas en mode Veille dans les cas suivants.

- Lorsqu'une erreur survient sur la machine
- Lorsqu'une transmission de fax retardée est configurée
- Lorsqu'une transmission de télécopie est en attente d'une recomposition
- Le contrôle d'accès dans les paramètres de contrôle d'accès est activé et la carte locale IC ou la carte IC LDAP dans la Méthode d'authentification est activée.

Elle ne se met pas en mode Veille profonde dans les cas suivants.

- IPSec est désactivé
- Une connexion TCP est établie

Exemple : Une connexion est établie avec Telnet ou un FTP.

Lorsque le temps de transition pour se mettre en mode Veille ou en mode Veille profonde depuis le mode Économie d'énergie s'écoule et la connexion est désactivée, la machine se met en mode Veille.

- La réception du courriel est activée
- Le réseau local sans fil est activé
- Google Cloud Print est activé
- LLTD est activé
- L'adresse globale IPv6 est attribuée

En mode Veille profonde, vous pouvez utiliser les protocoles suivants pour imprimer.

- NBT

En mode veille profonde, vous ne pouvez ni rechercher ni configurer avec les fonctions ou les protocoles suivants.

- NBT

En mode Veille, les protocoles suivants avec la fonction client ne fonctionnent pas.

- Alerte par courriel*2
- Recouvrement SNMP
- WINS*1
- SNTP*2

- *1 Le temps écoulé en mode Veille profonde n'est pas inclus dans les intervalles de mise à jour de WINS.
Les mises à jour régulières de WINS ne sont pas exécutées en mode Veille profonde, ce qui entraîne certainement la suppression des noms enregistrés dans le serveur WINS.
- *2 Le temps écoulé en mode Veille profonde n'est pas inclus dans les intervalles d'alerte par courriel et les intervalles de mise à jour du serveur NTP.

Dans un environnement de réseau où des paquets considérables sont envoyés, la machine passe automatiquement du mode Veille profonde au mode Veille et répond.

En outre, si le terminal qui effectue les recherches avec Bonjour, telles que Mac ou iPhone, est connecté à même réseau, la machine passe automatiquement du mode Veille profonde au mode Veille et s'active.

La machine passe automatiquement au mode Veille profonde après une certaine période.

Éteindre automatiquement la machine (Mise hors tension autom.)

La machine est équipée de la fonction Mise hors tension autom. qui permet d'éteindre automatiquement la machine si elle n'est pas utilisée pendant une certaine période de temps.

Il existe trois options pour le paramètre Mise hors tension autom. et [Auto Config (Config. auto)] est réglé par les paramètres par défaut.

- [Auto Config (Config. auto)] : La machine s'éteint automatiquement si elle n'est pas utilisée pendant une certaine période de temps sauf si elle est dans les conditions suivantes.
 - Un câble réseau est connecté au connecteur d'interface réseau.
 - Un câble téléphonique est connecté au connecteur de ligne.
 - Le réseau local sans fil est activé.
- [Enable (Activer)] : Si vous n'utilisez pas la machine pendant une certaine période, elle s'éteint automatiquement.
- [Disable (Désactiver)] : Désactivez la fonction de Mise hors tension autom. La machine ne s'éteint pas automatiquement.



La machine ne s'éteint pas automatiquement dans les cas suivants.

- Lorsqu'une erreur survient
- Lorsqu'une transmission de fax retardée est réservée
- Lorsqu'une transmission de télécopie est en attente d'une recomposition

Suivez les étapes pour changer la configuration Mise hors tension autom.

- 1 Appuyez sur [Paramètres périphérique] sur le panneau tactile.
- 2 Appuyez sur ▲ ou ▼ plusieurs fois et sur [Admin Setup (Config admin)].
- 3 Entrez le nom et le mot de passe d'administrateur et appuyez sur [OK (OK)].
Le nom de l'administrateur et le mot de passe par défaut installés en usine sont respectivement « admin » et « 999999 ».
- 4 Appuyez sur ▲ ou ▼ plusieurs fois et sur [User Install (Installation de l'utilisateur)].
- 5 Appuyez sur [Configuration énergie].

- 6 Appuyez sur [Mise hors tension auto.].
- 7 Sélectionnez la valeur.

Configuration de la durée de la période d'inactivité avant le fonctionnement de la Mise hors tension autom.

- 1 Appuyez sur [Paramètres périphérique] sur le panneau tactile.
- 2 Appuyez sur ▲ ou ▼ plusieurs fois et sur [Admin Setup (Config admin)].
- 3 Entrez le nom et le mot de passe d'administrateur et appuyez sur [OK (OK)].
Le nom de l'administrateur et le mot de passe par défaut installés en usine sont respectivement « admin » et « 999999 ».
- 4 Appuyez sur ▲ ou ▼ plusieurs fois et appuyez sur [Manage Unit (Gestion de l'unité)].
- 5 Appuyez sur [Économie d'énergie].
- 6 Appuyez sur [Délai hors tension auto.].
- 7 Sélectionnez le temps de transition.

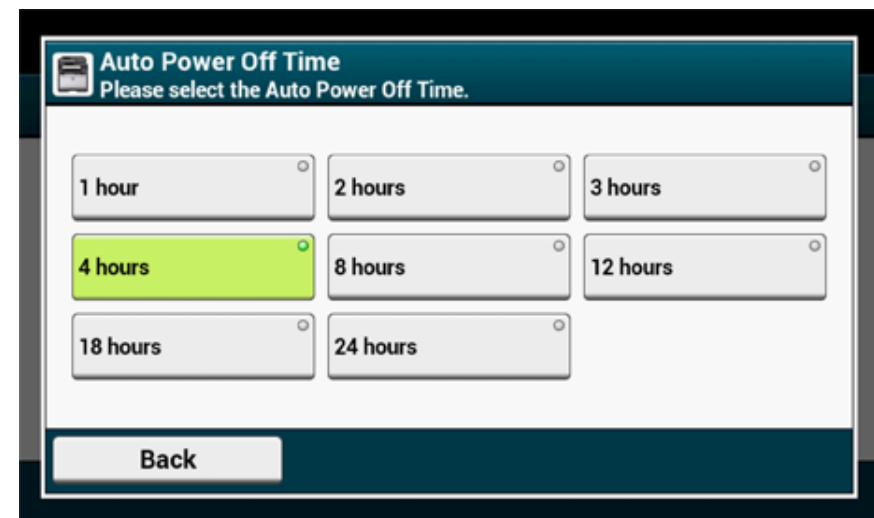

Spécifications

Cette section décrit les spécifications de la machine.

- Spécifications générales
- Spécifications de la photocopieuse
- Spécifications du Fax
- Spécifications du scanner
- Spécifications d'impression
- Spécifications du réseau
- Spécifications du réseau local sans fil (Option)

Spécifications générales

Modèle MFP	Numéro du modèle
MC573/ES5473 MFP	N36401A/N36401B

Élément		MC573/ES5473 MFP
CPU		Processeur ARM (667MHz)
Mémoire		DDR3 32bit 1GB
ROM		3 GB
Poids (consommables inclus)		Environ 31 kg
Dimensions (W x D x H)		427 x 576 x 472 mm
Alimentation		N36401A : 120V AC +/-10 N36401B : 230V CA +/-10
Consommation	Fonctionnement typique	N36401A : 670 W / N36401B : 640 W
	Attente	100 W
	Pointe	N36401A : 1240 W / N36401B : 1270 W
	Mode Économie énergie	Moins de 20 W
	Mode veille	Moins de 7,8 W
	Mode Veille profonde	Moins de 1,5 W
	Mode Mise hors tension autom.	Moins de 0,5 W
Conditions de fonctionnement	Fonctionnement	Température:10 - 32°C, Humidité : 20 - 80% RH
	Attente	Température: 0 - 43°C, Humidité : 10 - 90% RH
Interface		USB 2.0 Ethernet 10BASE-T/100BASE-TX/1000BASE-T, Hôte USB x 2 IEEE802.11 b/g/n/a Réseau local sans fil (Option)
Affichage		Panneau tactile en couleur 7 pouces, WVGA (800 x 480)
Système d'exploitation pris en charge		Windows 10/Windows 8.1/Windows Server 2012 R2/ Windows 8/Windows Server 2012/Windows 7/ Windows Vista/Windows Server 2008 R2/Windows Server 2008 Mac OS X 10.8.5 à 10.11

Spécifications de la photocopieuse

Élément		MC573/ES5473 MFP
Taille de document	ADF	A4, A5, A6, B5, B6, Letter, Legal 13/13.5/14, Executive, Statement, 8.5 SQ, Folio * Le papier A6 n'est pas disponible pour la numérisation recto-verso.
	Vitre pour documents	A4, A5, A6, B5, B6, B6 Half, Letter, Executive, Statement, 8.5 SQ, 16K (197 x 273 mm, 195 x 270 mm, 184 x 260 mm), Index Card, 4 x 6 pouces, 5 x 7 pouces, Enveloppes
Délai première copie	Couleur	12 secondes
	Mono	12 secondes
Copies		Jusqu'à 999
Vitesse de copie	Couleur	Jusqu'à 30 cpm
	Monochrome	Jusqu'à 30 cpm

Spécifications du Fax

Élément		MC573/ES5473 MFP
Comptabilité		ITU-T G3/Super G3
Méthode de compression		MH, MR, MMR, JBIG
Vitesse du modem		Jusqu'à 33,6 Kbps
Lignes		PSTN, PBX
Interface de ligne		RJ11 x 2 (Ligne/TEL)
Vitesse de transmission		Environ 2 secondes/page (ITU-T n°1, JBIG, Normal)
Taille de la mémoire du document stocké		256 MB
Capacité de stockage du document		Jusqu'à 8192 pages (ITU-T n°1, MMR, Normal)
Résolution	Normal	8 points x 3,85 ligne/mm
	Fin	8 points x 7,7 ligne/mm
	Photo	8 points x 7,7 ligne/mm
	Extra-fin	8 points x 15,4 ligne/mm

Spécifications du scanner

Élément		MC573/ES5473 MFP
Type		Vitre pour documents avec fonction ADF
Capteur d'image		Couleur CIS
Source lumineuse		DEL
Résolution de numérisation		600 x 600 ppp, 300 x 600 ppp
Épaisseur des documents	ADF	64 - 105 g/m ² (17 - 28 lb)
	Vitre pour documents	20 mm
Capacité du document ADF		50 feuilles (80 g/m ²) et épaisseur totale inférieure ou égale à 5 mm
Zone de numérisation	ADF	Recto : Jusqu'à 216 x 356 mm (8,5 x 14 pouces) Recto-Verso : Jusqu'à 216 x 356 mm (8,5 x 14 pouces)
	Vitre pour documents	216 x 297 mm (8,5 x 11,7 pouces) ou moins
Vitesse de numérisation	Couleur	Environ 30 pages/minute (A4, 300 x 600 ppp, ADF recto)
	Mono	Environ 30 pages/minute (A4, 600 x 600 ppp, ADF recto)

Spécifications d'impression

Élément		MC573/ES5473 MFP
Méthode d'impression		Méthode d'enregistrement électrophotographique à sec à DEL (diode électroluminescente)
Langage de description de page		PostScript 3, PCL5c, PCL6 (XL), EPSON FX, IBM ProPrinter, XPS, PDF (v1.7 ou version précédente)
Polices résidentes		PCL : 91 polices de caractères européennes PS : 80 polices de caractères européennes
Résolution		1 200 x 1 200 ppp, 600 x 600 ppp
Couleur		Jaune, magenta, cyan, noir
Vitesse d'impression		<ul style="list-style-type: none"> • A4 Recto : Jusqu'à 30 ppm Recto-Verso : Jusqu'à 14 ppm (couleur) • Letter Recto : Jusqu'à 31 ppm Recto-Verso : Jusqu'à 14 ppm (couleur)
Délai première impression	Couleur	Env. 7,5 secondes (A4)
	Monochrome	Env. 7,5 secondes (A4)
Format de papier	Bac 1	Legal 13/13.5/14, Letter, Executive, A4, A5, A6, B5, B6, Statement, 8.5 SQ, Folio, 16K (197 x 273 mm, 195 x 270 mm, 184 x 260 mm), Taille personnalisée
	Bac supplémentaire (optionnel)	Legal 13/13.5/14, Letter, Executive, A4, A5, B5, 8.5 SQ, Folio, 16K (197 x 273 mm, 195 x 270 mm, 184 x 260 mm), Taille personnalisée
	Bac MF	Legal 13/13.5/14, Letter, Executive, A4, A5, A6, B5, B6, B6 Half, Statement, 8.5 SQ, Folio, Index card (3x5 pouces), 4 x 6 inches, 5 x 7 inches, Bannière jusqu'à 1321 mm (52 pouces), 16K (197 x 273 mm, 195 x 270 mm, 184 x 260 mm), C5, DL, Com-9, Com-10, Monarch, Taille personnalisée
	Impression recto verso	Legal 13/13.5/14, Letter, Executive, A4, A5, B5, 8.5 SQ, Folio, 16K (197 x 273 mm, 195 x 270 mm, 184 x 260 mm), Taille personnalisée
	Format personnalisé	<ul style="list-style-type: none"> • Bac 1 100 - 216 mm (W), 148 - 356 mm (L) (3,9 - 8,5 pouces (W), 5,8 - 14,0 pouces (L)) • Bac supplémentaire (optionnel) 148 - 216 mm (W), 210 - 356 mm (L) (5,8 - 8,5 pouces (W), 8,2 - 14,0 pouces (L)) • Bac MF 64 - 216 mm (W), 90 - 1321 mm (L) (2,5 - 8,5 pouces (W), 3,5 - 52 pouces (L)) • Recto-Verso 148 - 216 mm (W), 210 - 356 mm (L) (5,8 - 8,5 pouces (W), 8,2 - 14,0 pouces (L))
Type de supports		Papier ordinaire (64 g/m ² - 220 g/m ²), Enveloppes, Étiquette
Méthode de remplissage		Alimentation automatique à partir du bac 1, bac MF et le bac supplémentaire (optionnel) Alimentation manuelle à partir du bac MF

Élément	MC573/ES5473 MFP
Capacité de chargement du papier	<ul style="list-style-type: none"> Bac 1 250 feuilles (moins de 80 g/m²), épaisseur totale inférieure ou égale à 25 mm. Bac MF 100 feuilles (inférieur à 80 g/m²) et épaisseur totale de 10 mm ou moins, 10 enveloppes (85 g/m²). Bac supplémentaire (optionnel) 530 feuilles de papier Standard /80 g/m² et épaisseur totale inférieure ou égale à 53 mm.
Méthode de sortie	Bac de sortie/Bac de sortie arrière
Capacité de sortie du papier	<ul style="list-style-type: none"> Bac de sortie 150 feuilles (moins de 80 g/m²) Bac de sortie arrière 100 feuilles (moins de 80 g/m²)
Zone d'impression garantie	6,35 mm ou plus depuis le bord du papier (non applicable aux supports spéciaux tels que les enveloppes)
Précision d'impression	Début de l'impression : ± 2 mm, obliquité du papier : ± 1 mm/100 mm Expansion de l'image : ± 1 mm/100 mm (80 g/m ²)
Durée de chauffe	<ul style="list-style-type: none"> Depuis l'allumage 35 secondes (à température ambiante 25°C, tension nominale) À partir du mode Veille 38 secondes (à température ambiante 25°C, tension nominale)
Conditions de l'environnement d'utilisation	<ul style="list-style-type: none"> En fonctionnement 10 - 32°C / Humidité relative de 20 - 80% (température maximale du bulbe humide de 25°C, température maximale du bulbe sec de 2°C) Au repos 0 - 43°C/ Humidité relative de 10 - 90% (température maximale du bulbe humide de 26,8°C, température maximale du bulbe sec de 2°C)
Conditions de garantie de la qualité d'impression	<ul style="list-style-type: none"> Plage de fonctionnement Température 10°C, humidité 20 à 80% HR Température 32°C, humidité 20 à 60% HR Humidité 20% HR, température 10 à 32°C Humidité 80% HR, température 10 à 27°C Plage de qualité garantie en pleine couleur Température 17 à 27°C, humidité 50 à 70% HR
Consommables	Cartouches de toner, tambours d'image, courroie, unité de fusion

Spécifications du réseau

Élément	MC573/ES5473 MFP
Interface	Ethernet 10BASE-T/100BASE-TX/1000BASE-T, IEEE802.11 a/b/g/n Réseau local sans fil
Protocole	TCP/IPv4, TCP/IPv6, NetBIOS sur TCP, LPR, Port9100, IPP, FTP, HTTP, TELNET, SMTP, POP3, SNMPv1/v3, DHCP, DHCPv6, DNS, DDNS, UPnP, WINS, Bonjour, SNTP, LLTD, Web Services Discovery (WSD), SSL/TLS, IPSec, CIFS, SMB (Version 1.0), LDAPv3 Kerberos, IEEE802.1X, AirPrint, Google Cloud Print

Spécifications du réseau local sans fil (Option)

Élément	MC573/ES5473 MFP
Norme de réseau local sans fil	IEEE802.11a/b/g/n conformité (2,4 GHz/5 GHz)
Sécurité	Désactiver, WEP, WPA-PSK, WPA2-PSK, WPA-EAP, WPA2-EAP

Déclarations de réseau local sans fil réglementaires

- Conformité FCC
- Conformité IC
- Déclaration de conformité Europe-CE.

Conformité FCC

AVERTISSEMENT FCC

Les changements ou modifications non explicitement approuvés par la partie responsable de la conformité pourraient annuler l'autorité de l'utilisateur pour utiliser cet équipement.

Remarque : Cet équipement a été testé et jugé conforme aux limites pour un appareil numérique de classe B, conformément à la section 15 du règlement du FCC. Ces limites ont été conçues pour fournir une protection raisonnable contre les interférences nocives dans une installation résidentielle. Cet équipement génère, utilise et peut émettre des ondes radioélectriques et, s'il n'est pas installé et utilisé conformément aux instructions, il peut causer des interférences nuisibles aux communications radio. Cependant, il n'existe aucune garantie contre ces interférences dans une installation particulière. En cas d'interférences avec la réception radiophonique ou télévisuelle, qui peuvent être vérifiées en éteignant l'équipement, puis en le rallumant, l'utilisateur peut tenter de résoudre le problème de l'une des façons suivantes :

- Réorientez ou changez l'antenne réceptrice de place.
- Augmentez la distance séparant l'équipement du récepteur.
- Branchez l'appareil sur un circuit différent de celui du récepteur.
- Consultez le fournisseur de l'appareil ou un réparateur radio/TV expérimenté pour obtenir de l'aide.

Ce transmetteur ne doit pas être placé ou utilisé avec une autre antenne ou un autre transmetteur.

Conformité IC

Cet appareil est conforme à la section 15 des règles de la FCC et le standard RSS de l'Industrie de Canada exempt de licence. L'opération est soumise aux deux conditions

suivantes : (1) cet appareil ne doit pas causer d'interférences et (2) cet appareil doit accepter toutes les interférences, y compris celles qui pourraient provoquer un fonctionnement non souhaitable de cet appareil.

Le présent appareil est conforme aux la partie 15 des règles de la FCC et CNR d'Ubdustrie Canada applicables aux appareils radio exempts de licence. L'exploitation est autorisée aux deux conditions suivantes : (1) l'appareil ne doit pas produire de brouillage, et (2) l'utilisateur de l'appareil doit accepter tout brouillage radioélectrique subi, même si le brouillage est susceptible d'en compromettre le fonctionnement.

Cet appareil numérique de classe [B] est conforme à la norme ICES-003 du Canada.

Cet appareil numérique de la classe [B] est conforme à la norme NMB-003 du Canada.

Attention (FCC/IC) :

La bande 5,15-5,25GHz est réservée uniquement aux fonctionnements d'intérieur.

La bande 5 150-5 250 MHz est restreints à une utilisation à l'intérieur.

Cet équipement est conforme aux limites d'exposition aux radiations fixées pour un environnement non contrôlé et respecte les directives d'exposition aux radiofréquences (RF) FCC ainsi que le CNR-102 relatif aux règles d'exposition aux es radiofréquences (RF) IC. Cet équipement doit être installé et utilisé avec le radiateur placé à au moins 20cm ou plus du corps.

Cet équipement est conforme aux limites d'exposition aux rayonnements énoncées pour un environnement non contrôlé et respecte les règles les radioélectriques (RF) de la FCC lignes directrices d'exposition et d'exposition aux fréquences radioélectriques (RF) CNR-102 de l'IC. Cet équipement doit être installé et utilisé en gardant une distance de 20 cm ou plus entre le dispositif rayonnant et le corps.

Déclaration de conformité Europe-CE



Cet équipement est conforme aux exigences fondamentales de la Directive de l'Union européenne 1999/5/EC.

La fonctionnalité des télécommunications de ce produit peut être utilisé dans ces pays de l'UE et de l'AELE : Autriche, Belgique, Bulgarie, Chypre, République tchèque, Danemark, Estonie, Finlande, France, Allemagne, Grèce, Hongrie, Islande, Irlande, Italie, Lettonie, Liechtenstein, Lituanie, Luxembourg, Malte, Pays-Bas, Norvège, Pologne, Portugal, Roumanie, République slovaque, Slovénie, Espagne, Suède, Suisse, Turquie et Royaume-Uni.

Contact Us

OKI Systems (UK) Ltd.

Blays House
Wick Road
Egham
Surrey
TW20 0HJ
Tel: +44 (0) 1784 274300
Website: www.oki.com/uk

OKI Systems (Ireland) Ltd

A7 Calmount Park
Ballymount
Dublin 12
D12 TX94
Ireland
Tel: +353 (0) 1 4049590
Fax: +353 (0) 1 4049591
Website: www.oki.com/ie

OKI Systems (Czech and Slovakia), s.r.o.

Futurama Business Park -
Sokolovská 651/136A
186 00 Praha 8
Czech Republic
Tel: +420 224 890158
Fax: +420 22 232 6621
Website: www.oki.cz, www.oki.sk

Oki Systems (Deutschland) GmbH

Hansaallee 187
40549 Düsseldorf
Tel: +49 (0) 211 / 5266-0
Fax: +49 (0) 211 59 33 45
Website: www.oki.de

Albania, Bosnia, Bulgaria, Croatia,
Cyprus, Estonia, Greece, Israel,
Latvia, Lithuania, Macedonia,
Romania, Serbia, Slovenia

CEE Export Group: OKI Systems (Poland) Sp. z o.o.

Platinum Business Park 2, 3rd Floor
ul. Domaniewska 42, 02-672 Warsaw
Poland
Tel: +48 (0) 22 448 65 00
Fax: +48 (0) 22 448 65 00
Website: www.oki.pl

Oki Systèmes (France) S.A.

Zone Silic - Immeuble Osaka
21 rue du Jura
CS 90277
94633 RUNGIS Cedex
Paris
Tél: Standard 0820 200 410
(0.09€/min depuis une ligne fixe*)
Hotline 01 76 54 21 50 (n° non
surtaxé)
Website: www.oki.fr

OKI Systems (Magyarország) Kft.

H-1133 Budapest,
Váci út 76
Hungary
Telefon: +36 1 814 8000
Telefax: +36 1 814 8009
Website: www.okihu.hu

OKI Systems (Italia) S.p.A.

via Milano, 11,
20084 Lacchiarella (MI)
Tel: +39 (0) 2 900261
Fax: +39 (0) 2 90026344
Website: www.oki.it

OKI Systems (Polska) Sp. z o.o.

Platinum Business Park II, 3rd
Floor
ul. Domaniewska 42
02-672 Warsaw
Poland
Tel: +48 22 448 65 00
Fax: +48 22 448 65 01
Website: www.oki.pl
E-mail: oki@oki.com.pl
Hotline: 0800 120066
E-mail: tech@oki.com.pl

OKI Europe Limited, Sucursal em Portugal

Av. Quinta Grande 53
7º D Alfragide
2614-521 Amadora
Portugal
Tel: +351 21 470 4200
Fax: +351 21 470 4201
Website: www.oki.pt
E-mail: oki@oki.pt

Oki Service Serviço de apoio técnico ao Cliente

Tel: 214 727 660
E-mail: okiserv@oki.pt

OKI Systems Rus, LLC (Russia)

Sector B, 3rd Floor, Svyatogor-4
Business Center10/4, Letnikovskaya
str.115114, Moscow
Tel: +7 495 276 5060
Fax: +7 495 258 6070
e-mail: info@oki.ru
Website: www.oki.ru
Technical support:
Tel: +7 495 564 8421
e-mail: tech@oki.ru

Oki Systems (Österreich) Kft.

Campus 21
Businesszentrum Wien Sued
Liebermannstrasse A02 603
22345 Brun am Gebirge
Tel: +43 223 6677 110
Service-Hotline:
+43 (0) 2236/677 110-501
Website: www.oki.at

OKI Europe Ltd. (Ukraine)

Raisy Opkinoy Street,8
Building B, 2nd Floor,
Kiev 02002
Ukraine
Tel: +380 44 537 5288
e-mail: event@oki.ua
Website: www.oki.ua

OKI Sistem ve Yazici Çözümleri Tic. Ltd. Şti.

Harman sok Duran Is Merkezi,
No:4, Kat:6,
34394, Levent
İstanbul
Tel: +90 212 279 2393
Faks: +90 212 279 2366
Web: www.oki.com.tr

Oki Systems (Belgium)

Medialaan 24
1800 Vilvoorde
Helpdesk: 02-2574620
Fax: 02 2531848
Website: www.oki.be

OKI Systems (Denmark) a-s

Herstedøstervej 27
2620 Albertslund
Danmark
Adm.: +45 43 66 65 00
Fax: +45 43 66 65 90
E-mail: salg@oki.dk /
support@oki.dk
Website: www.oki.dk

OKI Europe Limited, Sucursal en España

Complejo Vega Norte. C/ Anabel
Segura, 16. Edif. 3 - 4º Pta.
28.108, Alcobendas
Madrid
Tel +34 91 343 16 20
Website: www.oki.es

OKI Middle East, India and Sub Sahara Africa

Building 7W A
Office 2008,
Dubai Airport Free Zone
PO Box 54604
Dubai, UAE
Tel: +971 4 204 5810
Website: www.oki.com/me

Oki Systems (Finland) Oy

Vänrikinkuja 3
02600 Espoo
Tel: +358 (0) 207 900 800
Fax: +358 (0) 207 900 809
Website: www.oki.fi

Oki Systems (Holland) b.v.

Neptunstraat 27-29
2132 JA Hoofddorp
Helpdesk: 0800 5667654
Tel: +31 (0) 23 55 63 740
Fax: +31 (0) 23 55 63 750
Website: www.oki.nl

Oki Systems (Norway) AS

Tevlingveien 23
N-1081 Oslo
Tel: +47 (0) 63 89 36 00
Telefax: +47 (0) 63 89 36 01
Website: www.oki.no

Var vänlig kontakta din
Återförsäljare i första hand, för
konsultation. I andra hand kontakta

Oki Systems (Sweden) AB

Box 1193
164 26 Kista
Tel. +46 (0) 8 634 37 00
e-mail: info@oki.se
Website: www.oki.se

Oki Systems (Schweiz)

Baslerstrasse 15
CH-4310 Rheinfelden
Support deutsch +41 61 827 94 81
Support français +41 61 827 94 82
Support italiano +41 061 827 9473
Tel: +41 61 827 9494
Website: www.oki.ch

Oki Data Americas Inc.(United States • États-Unis)

2000 Bishops Gate Blvd.
Mt. Laurel, NJ 08054
USA
Tel: 1-800-654-3282
Fax: 1-856-222-5247
http://WWW.OKIPRINTINGSOLUTIONS.COM
http://my.okidata.com

8505 Freeport Pkwy
Suite 100
Irving, TX 75063
http://www.okidata.com

2067 Wineridge Place
Suite C & D
Escondido, CA 92029

Phone: 760-781-5200
Toll Free: 800-264-1272
http://www.okidata.com/wide-format

Oki Data Americas Inc.(Canada • Canadá)

4140B Sladeview Crescent Unit 7 & 8
Mississauga, Ontario
Canada L5L 6A1

Tél: 1-905-608-5000
Téléfax: 1-905-608-5040
http://WWW.OKIPRINTINGSOLUTIONS.COM

Oki Data Americas Inc.(América Latina (OTRO))

2000 Bishops Gate Blvd.
Mt. Laurel, NJ 08054
USA

Tel (Español): 1-856-222-7496
1-856-222-5276
Fax: 1-856-222-5260
Email: LASatisfaction@okidata.com

Oki Data de Mexico, S.A. de C.V.

Mariano Escobedo #748, Piso 8
Col. Nueva Anzures
C.P. 11590, México, D.F.

Tel: 52-555-263-8780
Fax: 52-555-250-3501
http://WWW.OKIPRINTINGSOLUTIONS.COM

Oki Data do Brasil Informática Ltda.

Av. Alfredo Egídio de Souza Aranha,
100 - 5º Andar - Bloco C
Chácara Santo Antonio - São Paulo,
SP - Brasil
CEP: 04726-170

Tel: 55-11-3543-5500
Fax: 55-11-3444-3501
email: okidata@okidata.com.br
HTTP://www.okiprintingsolutions.com

Argentina/Chile/Paraguay/Perú/ Uruguay

Oki Data Americas, Inc.
Sucursal Argentina
Ugarte 3610 Piso 4º(1605) Olivos
Buenos Aires, Argentina
TEL: +54 11 5288 7500
Fax: +54 11 5288 7599

Colombia/Ecuador/Venezuela/ Centroamérica y Caribe Oki Data Americas, Inc.

Sucursal Colombia
Carrera 13 #97-51, Oficina 101
Bogotá Colombia
TEL: +57 1 704 5159

Oki Data (Singapore) Pte. Ltd.

438A Alexandra Road #02-11/12,
Lobby 3, Alexandra Technopark
Singapore(119967)
Tel: (65) 6221 3722
Fax: (65) 6594 0609
http://www.okidata.com.sg

Oki Systems (Thailand) Ltd.

1168/32 Lumpini Tower,
16th Floor, Rama IV Road,
Tungmahamek, Sathorn
Bangkok 10120
Tel: (662) 679 9235
Fax: (662) 679 9243/245
http://www.okisysthai.com

Oki Data(Australia) Pty Ltd.

Level1 67 Epping Road, Macquarie
Park
NSW 2113, Australia
Tel: +61 2 8071 0000
(Support Tel: 1800 807 472)
Fax: +61 2 8071 0010
http://www.oki.com.au

OKI Data New Zealand

8 Antares Place Rosedale,
Auckland, 0632 New Zealand
Tel: (64) 9 477 0500
(Customer Support: 0800 778 800)
Fax: (64) 9 477 0549
http://www.oki.co.nz/

Oki Data(S) P Ltd. Malaysia Rep Office

Suite 21.03, 21st Floor Menara IGB,
Mid Valley City,
Lingkaran Syed Pura 59200,
Kuala Lumpur, Malaysia
Tel: (60) 3 2287 1177
Fax: (60) 3 2287 1166

