

# MC563/ES5463 MFP

## Gebruikershandleiding



# Inhoudsopgave

<b>1</b>	<b>Voordat u aan de slag gaat</b>	<b>4</b>
	Vorzorgsmaatregelen gerelateerd aan veiligheid	5
	Algemene waarschuwingen	6
	Over deze handleiding	8
	Over Beschrijvingen	8
	Handelsmerken en andere informatie	10
	Licentie	12
<b>2</b>	<b>Instellen</b>	<b>13</b>
	Installatievereisten	14
	Installatieomgeving	14
	Installatie Ruimte	15
	Controleren van de accessoires	17
	Uitpakken en installeren van de Machine	18
	Optionele apparatuur installeren	22
	Draadloze netwerkmodule installeren	22
	Extra lade installeren	23
	De printerdriver instellen	25
	Een telefoonlijn aansluiten	27
	Verbinden met een publieke lijn (indien men alleen faxen gebruikt)	27
	Aansluiten op de publieke lijn (indien een telefoon aansluiten op de machine)	28
	De optische IP-telefoon aansluiten	29
	Aansluiten op de ADSL-omgeving	30
	PBX, thuis telefoon of zakelijke telefoon aansluiten	31
	Aansluiten als een extra telefoon	31
	Een CS-tuner of digitale televisie aansluiten	32
	Netsnoer aansluiten	33
	Een LAN-kabel/USB-kabel aansluiten	35
	Een LAN-kabel Aansluiten	35
	Een USB-kabel Aansluiten	37
	Papier in de lade plaatsen	39
	Gegevens van instellingen controleren	41
	Dit Apparaat Instellen	42
	Taalinstelling	42
	Het beheerderswachtwoord instellen	43
	Eenvoudige instelling	43
	Verbinden met een draadloze LAN	45

	Alvorens het aansluiten op een draadloze LAN	45
	draadloze LAN-verbinding Inschakelen	46
	Verbinden met een Toegangspunt (Infrastructure)	47
	Direct met de Machine Verbinden	51
	Een stuurprogramma en software op een computer installeren	53
	Voor Windows	53
	Voor Mac OS X	56
<b>3</b>	<b>Standaardfuncties</b>	<b>60</b>
	Namen van onderdelen	61
	Voorraanzicht	61
	Achterraanzicht	62
	Binnenkant van de machine	63
	Basishandelingen op het bedieningspaneel	64
	Namen en Functies	64
	Namen en functies op het operator panel	66
	De hoek van het weergevescherm aanpassen	66
	Tekens invoeren	67
	De machine inschakelen of uitschakelen	69
	De machine inschakelen	69
	De machine uitschakelen	70
	Papier Laden	71
	Papiersoorten die kunnen worden geladen	71
	Papier in cassettes 1, 2 en 3 plaatsen	74
	Papier in universele cassette plaatsen	75
	Papieropslag	77
	Een document instellen	78
	Over documenten die men kan instellen	78
	Plaatsen in de ADF	79
	Plaatsen op de glasplaat	81
<b>4</b>	<b>Kopiëren</b>	<b>82</b>
	Kopiëren	83
	Kopiëren annuleren	84
	Geef het Aantal Kopiëren aan	85
<b>5</b>	<b>Scannen</b>	<b>86</b>
	Gescande gegevens als een emailbijlage versturen	87
	Voordat u Scan Naar E-mail Gebruikt	87
	E-mailadres invoeren om e-mail te versturen	88
	Gescande Gegevens in een Gedeelde Map Opslaan	89

Een gedeelde map op een computer creëren .....	89	Als de foutcode is "390" .....	143
Een bestemming registreren (profiel) .....	90	Als de foutcode "391", "392" of "393" is .....	146
Hoe de functie Scan naar gedeelde map te gebruiken .....	91	Als de foutcode is "409" .....	148
Scannen annuleren .....	92	Als een Document opstopping zich voordoet .....	154
<b>6 Afdrukken .....</b>	<b>93</b>	Als een document zichtbaar is in het papierpad. ....	154
Printen vanaf een computer (Windows) .....	94	Als een document niet zichtbaar is in de papierbaan .....	155
Voor PCL-printerstuurprogramma voor Windows .....	94	Kopieerproblemen .....	157
Voor PS-printerdriver voor Windows .....	95	Kan niet kopiëren .....	157
Afdrukken vanaf een computer (Mac OS X) .....	97	Afdrukproblemen .....	159
Voor Mac OS X .....	97	Kan niet afdrukken .....	159
Een afdruktaak annuleren .....	99	Scanproblemen .....	161
Over schermen en functies van printer-drivers .....	100	Niet in staat te scannen .....	161
Windows PCL-printerdriver .....	100	Faxproblemen .....	162
Windows PS Printer Driver .....	102	Kan geen fax verzenden .....	162
Mac OS X PS Printer Driver .....	104	Kan geen fax ontvangen .....	163
<b>7 Fax .....</b>	<b>109</b>	Als er een foutbericht wordt weergegeven op het besturingspaneel. ....	164
Basisbediening van Faxfuncties .....	110	Fout Meldingenlijst .....	164
Faxnummer voor verzending van fax invoeren .....	110	<b>10 Besturingsbeheer/ Specificaties .....</b>	<b>174</b>
Faxverzending annuleren .....	111	Wijzigen van de beheerderswachtwoord .....	175
Instelling voor ontvangsten .....	112	Energieverbruik verminderen met de energiebesparingsfunctie .....	176
De Ontvangstmodus Instellen .....	112	Duur van inactiviteit voor activering van Energiespaarstand instellen .....	176
DRD .....	113	Duur van inactiviteit voor activering van Slaapstand instellen .....	177
De wachttijd instellen vanaf Wanneer een inkomende oproep aankomt op Wanneer de ontvangst start (Antwoordwachttijd) .....	114	Beperkingen in energiespaarstanden .....	177
<b>8 Onderhoud .....</b>	<b>115</b>	Apparaat automatisch uitschakelen (Autom. uitschakelen) .....	178
Verbruiksartikelen vervangen .....	116	Duur van inactiviteit voor activering van 'Autom. uitschakelen' instellen .....	179
Vorzorgsmaatregelen bij het vervangen van verbruiksartikelen .....	116	Specificaties .....	180
Toner cartridges vervangen .....	117	Algemene specificaties .....	180
Vervangen van de afbeeldingsdrum .....	121	Kopieerspecificaties .....	181
Vervangen van de afbeeldingsdrum en de toner cartridge op hetzelfde moment .....	125	Faxspecificaties .....	181
Reinigen van leder Onderdeel van de Machine .....	129	Scannerspecificaties .....	182
De glasplaat reinigen .....	129	Afdrukspecificaties .....	182
Reinigen van de LED-kop .....	130	Netwerkspecificaties .....	183
<b>9 Problemen verhelpen .....</b>	<b>132</b>	Draadloze LAN-specificaties (optie) .....	184
Als een Papieropstopping zich voordoet .....	133	<b>Contact Us .....</b>	<b>186</b>
Als de foutcode "370", "371" of "372" is .....	133		
Als de foutcode "380", "381", "382", "385" of "389" is .....	139		

# 1

## Voordat u aan de slag gaat

---

**Vorzorgsmaatregelen gerelateerd aan veiligheid**

**Algemene waarschuwingen**



**Over deze handleiding**

**Handelsmerken en andere informatie**

**Licentie**

## Vorzorgsmaatregelen gerelateerd aan veiligheid





---

 <b>WAARSCHUWING</b>	Toont extra informatie welke, wanneer geen aandacht eraan wordt besteed of wordt niet opgevolgd, kan leiden tot persoonlijk letsel of dood.
 <b>LET OP</b>	Toont extra informatie welke, wanneer niet opgevolgd, kan leiden tot persoonlijk letsel.

## Algemene waarschuwingen

 <b>WAARSCHUWING</b>	
	Raak de veiligheidsschakelaar in de printer niet aan. Mogelijk treedt een hoog voltage op, wat een elektrische schok tot gevolg kan hebben. Ook kan een koppeling draaien, wat tot letsel kan leiden.
	Gebruik geen sterk ontvlambare spray in de buurt van de printer. Sommige delen in de machine worden bijzonder heet, wat mogelijk tot brand leidt.
	Als de deksel extreem heet wordt, komt er rook of een luchtje uit de machine of u hoort een vreemd geluid, haalt de stekker uit het stopcontact en neemt contact op met uw leverancier. Brand kan het gevolg zijn.
	Als vloeistof zoals water binnen de machine komt, haal dan de stekker uit het stopcontact en neem contact op met uw leverancier. Brand kan het gevolg zijn.
	Als u een paperclip of andere vreemde objecten in de machine laat vallen, haal dan de stekker uit het stopcontact en haal de vreemde objecten eruit. Het gevolg kan een elektrische schok, brand of letsel zijn.
	Voer niets uit of haal niets uit elkaar, anders dan in de gebruikershandleiding staat. Het gevolg kan een elektrische schok, brand of letsel zijn.
	Als men de machine laat vallen of de deksel wordt beschadigd, haal dan de stekker uit het stopcontact en neem contact op met uw leverancier. Het gevolg kan een elektrische schok, brand of letsel zijn.
	Haal regelmatig de stekker uit het stopcontact en maak de bases van en tussen de stekkerbladen schoon. Als men de stekker lange tijd in het stopcontact laat zitten, hecht zich stof aan de stekkerbladen en kan kortsluiting optreden en mogelijk leidt dit tot brand.

 <b>WAARSCHUWING</b>	
	Gebruik geen elektrische stofzuiger om gemorste toner mee op te zuigen. Het opzuigen van gemorste toner met een elektrische stofzuiger kan ontbranding tot gevolg hebben op grond van vonken van elektrische contacten of om andere redenen. Als toner op de grond of op andere plekken wordt gemorst, veeg deze dan voorzichtig af met een vochtige poetsdoek of gewone doek en wees voorzichtig om geen toner te verspreiden.
	Steek geen object in een ventilatieopening. Het gevolg kan een elektrische schok, brand of letsel zijn.
	Zeg geen kop water of andere objecten op de machine. Het gevolg kan zijn een elektrische schok of brand.
	Laat geen urine van huisdieren of andere vloeistof de machine in komen en laat de machine niet vochtig worden. Het gevolg kan zijn een elektrische schok of brand.
	Als het deksel van de machine wordt geopend, mag u de fuser niet aanraken. Brandwonden kunnen het gevolg zijn.
	Gooi tonercartridge of de imagedrum niet in vuur. Mogelijk kan de toner gaan branden en dit kan brandwonden tot gevolg hebben.
	Sluit het stroomsnoer, de kabvets of de aardingsdraad op geen enkele manier anders aan, dan zoals dit in de gebruikershandleiding beschreven wordt. Brand kan het gevolg zijn.
	De werking bij het gebruik van een noodstroomvoeding (UPS) of omvormers is niet gegarandeerd. Gebruik geen noodstroomvoeding (UPS) of een omvormer. Brand kan het gevolg zijn.

 <b>LET OP</b>	
	Ga niet naar het deel waar papier uitgevoerd wordt, als u de stroom inschakelt of als afdrukken plaatsvindt. Letsel kan het gevolg zijn.
	Raak een beschadigd lcd-scherm niet aan. Letsel kan het gevolg zijn. Als er vloeistof (vloeibaar kristal) lekt uit het LCD-scherm en deze terechtkomt in de ogen of mond, dienen de ogen of mond te worden uitgespoeld met veel water. Win medisch advies in, indien noodzakelijk.
	Haal de imagedrum of de tonercartridge niet uit elkaar en breek deze niet open. Mogelijk kunt u verspreide toner inhaleren of de toner kan op uw handen of kleding komen, waardoor ze vuil worden.

## Over deze handleiding

Diverse informatie over deze handleiding is hier voorzien. Lees deze onderdelen voordat u deze handleiding gebruikt.

### • Disclaimer

We hebben ernaar gestreefd de informatie in dit document volledig, accuraat en up-to-date weer te geven. De fabrikant neemt geen aansprakelijkheid voor de gevolgen van fouten buiten zijn schuld. De fabrikant kan ook niet garanderen dat wijzigingen in software en apparatuur die zijn aangebracht door andere fabrikanten en waarnaar in deze handleiding wordt verwezen geen invloed hebben op de toepasbaarheid van de informatie hierin. De fabrikant is niet noodzakelijkerwijs aansprakelijk voor softwareproducten die door andere bedrijven zijn gemaakt en die in deze handleiding worden genoemd.

Hoewel we redelijkerwijs alles hebben gedaan om dit document zo accuraat en nuttig mogelijk te maken, verlenen we geen expliciete of impliciete garantie met betrekking tot de accuratesse of volledigheid van de betreffende informatie.

### • Copyright van de handleiding

Alle rechten voorbehouden aan Oki Data Corporation. Geen enkel deel van deze gebruiksaanwijzing mag worden gereproduceerd in enige vorm of via enig middel zonder vooraf geschreven toestemming van Oki Data Corporatie.

© 2016 Oki Data Corporation

### • Handmatige samenstelling

- Gebruikershandleiding (PDF) ----- opgeslagen op de DVD-ROM die bij het apparaat geleverd wordt.
- Avansert håndbok (PDF) ----- Last ned denne håndboken fra Oki Datas nettside, og referer til den.

### • Over Beschrijvingen

## Over Beschrijvingen

Aanduidingen, symbolen, afbeeldingen en andere beschrijvingen zijn voorzien.

- Over Tekens
- Over symbolen
- Over illustraties



Tenzij anders aangegeven, gebruikt deze handleiding scherm afbeeldingen van de volgende schermen.

- Voor Windows: Windows 7
- Voor Mac OS X: Mac OS X 10,9

[OKI MFP] er modellnavnet.

Avhengig av operativsystem, modell eller versjon, kan beskrivelsen i dette dokumentet være annerledes.

## Over Tekens

Deze handleiding gebruikt de volgende aanduidingen.

Symbol	Betekenis
	Verwijst naar waarschuwingen en beperkingen voor de correcte werking van deze machine. Wees er zeker van dat u het leest om te verzekeren dat u goed met de machine kunt werken.
	Geeft informatie aan die nuttig is voor het gebruik van deze machine. Het wordt aanbevolen om te lezen.
	Geeft een referentie onderwerp aan. Lees wanneer u meer informatie nodig heeft.
	Geeft een gerelateerd onderwerp aan. Lees wanneer u meer gerelateerde informatie nodig heeft.

## Over symbolen

Dit deel beschrijft de symbolen en hun betekenis in deze handleiding.

Symbol	Betekenis
Illustratie (knop naam)	Geeft een knop aan (knop naam) op het bediening paneel van de machine.



Symbol	Betekenis
[ ]	Indikerer et menynavn, artikkelnavn, alternativ, eller andre elementer som vises på skjermen på operatørpanelet. Geeft een menu aan, venster, of dialoog venster naam die wordt weergegeven op het scherm op een computer. Zij kunnen duidelijk worden onderscheiden in beschrijvingen of illustraties in procedures.
" "	Verwijst naar een melding op het scherm of de ingevoerde tekst. Geeft een bestandsnaam aan op een computer. Geeft de onderwerp titel aan van een link bestemming.
< >	Indikerer en tast på tastaturet.
>	Geeft aan hoe u het gewenste menu van het apparaat of computer kunt weergeven.

## Over illustraties

De illustraties van de MC563 worden in deze gebruikershandleiding als voorbeeld gebruikt.

Illustrasjonene av skjermen på operatørpanelet brukt i denne håndboken vises med standardinnstillingene.



De beschrijvingen in deze handleiding kunnen variëren afhankelijk van het model.

## Handelsmerken en andere informatie

OKI is een gedeponeed handelsmerk van Oki Electric Industry Co., Ltd.

Energy Star is een handelsmerk van het United States Environmental Protection Agency.

Microsoft, Windows, Windows Server, Windows Vista en Internet Explorer zijn geregistreerde handelsmerken van Microsoft Corporation.

Apple, Macintosh, Mac and Mac OS zijn de geregistreerde handelsmerken van Apple Inc.

iPad, iPhone, iPod, iPod touch en Safari zijn handelsmerken die in de Verenigde Staten en andere landen gedeponeed zijn voor Apple Inc.



AirPrint en het AirPrint logo zijn handelsmerken van Apple Inc.

Google, Google Docs, Android, en Gmail zijn handelsmerken van Google Inc.

Google Cloud Print is een handelsmerk van Google Inc.

Adobe, Illustrator, Photoshop, PostScript en Reader zijn handelsmerken of handelsmerken van Adobe Systems Incorporated in de Verenigde Staten en andere landen.

FeliCa is een gedeponeed handelsmerk van Sony Corporation.

MIFARE is een handelsmerk van NXP Semiconductors.

Andere product- en merknamen zijn gedeponeede handelsmerken of handelsmerken van de betreffende rechthebbenden.

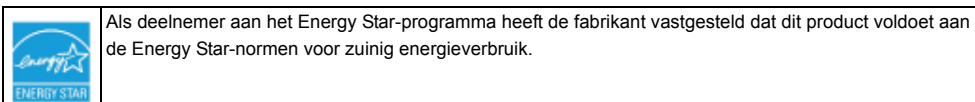

<b>CE</b>	Dit product voldoet aan de vereisten van de Richtlijnen van de Raad 2014/30/EG (EMC), 2014/35/EG (LVD), 1999/5/EC (R&TTE), 2009/125/EG (ErP) en 2011/65/EU (RoHS), zoals gewijzigd indien van toepassing, betreffende de onderlinge aanpassing van de wetgevingen van de lidstaten inzake elektromagnetische compatibiliteit, lage spanning, Radio- en telecommunicatie-eindapparatuur, Energie gerelateerde producten en beperking van het gebruik van bepaalde gevaarlijke stoffen in elektrische en elektronische apparatuur.
-----------	--

De volgende kabels werden gebruikt om dit product te evalueren voor EMC richtlijn 2004/108/EC overeenstemming, en configuratie anders dan dit kan effect hebben op deze overeenstemming.

KABEL TYPE	LENGTE (METER)	KERN	AFSCHERMING
Vermogen:	1,8	X	X
USB	5,0	X	✓
LAN-kabel	10,0	X	X
Telefoon	3,0	X	X

### • NOODHULP

Wees behoedzaam met toner poeder:



Laat indien ingeslikt kleine hoeveelheden water drinken en schakel medische hulp in. NIET laten braken.

Indien er tonerpoeder wordt ingeademd, moet de persoon naar buiten worden gebracht voor frisse lucht. Raadpleeg onmiddellijk een arts.

Indien er tonerpoeder in de ogen is terechtgekomen, dienen deze gedurende ten minste 15 minuten met veel water te worden uitgespoeld terwijl de ogen geopend blijven. Raadpleeg onmiddellijk een arts.

Indien er tonerpoeder wordt gemorst, moet dit met koud water en zeep worden verwijderd om vlekken op de huid of kleding te voorkomen.

- **FABRIKANT**

Oki Data Corporation,  
4-11-22 Shibaura, Minato-ku,  
Tokyo 108-8551, Japan

- **IMPORTEUR NAAR DE EU/GEAUTORISEERDE VERTEGENWOORDIGER**

OKI Europe Limited  
Blays House  
Wick Road  
Egham  
Surrey, TW20 0HJ  
Verenigd Koninkrijk

Neem voor algemene vragen en alle vragen over verkoop en ondersteuning contact op met uw plaatselijke leverancier.

- **OMGEVINGSINFORMATIE**



## Licentie

Het product bevat software ontwikkelt door het Heimdahl Project.

Copyright (c) 1995 - 2008 Kungliga Tekniska Högskolan

(Royal Institute of Technology, Stockholm, Sweden).

Alle rechten voorbehouden.

Herdistributie en gebruik in bronvorm en binaire vorm, met of zonder aanpassingen, zijn toegestaan mits aan de volgende voorwaarden wordt voldaan:

- 1 Herdistributie van broncode moet boven de auteursrecht opmerking blijven, deze lijst van condities en de volgende ontkenning.
- 2 Herdistributie en binaire vorm moet reproduceren de bovenstaande auteursrecht opmerking, deze lijst van condities en de volgende ontkenning in de documentatie en/of andere materialen geleverd met de distributie.
- 3 Noch de naam van het Instituut noch de namen van zijn medewerkers mogen worden gebruikt om te bevestigen of te promoten producten onttrokken aan deze software zonder specifieke vooraf geschreven toestemming.

DEZE SOFTWARE WORDT GELEVERD DOOR HET INSTITUUT EN MEDEWERKERS "ZOALS HET IS" EN ELKE UITDRUKKELIJKE OF GEÏMPliceERDE GARANTIES MET INBEGRIp VAN, MAAR NIET BEPERKT TOT, DE IMPLICIETE GARANTIE VAN HANDELS MOGELIJKHEID EN GESCHIKTHEID VOOR EEN BEPAALD DOEL WORDEN AFGeweZEN. IN GEEN GEVAL MAG HET INSTITUUT OF CONTRIBUANTEN AANSPRAKELIJK ZIJN VOOR ENIGE DIRECTE, INDIRECTE, INCIDENTELE, SPECIALE, EXEMPLARISCHE OF GEVOLGSCHADE (INCLUSIEF, MAAR NIET BEPERKT TOT, INKOOP VAN VERVANGENDE GOEDEREN OF DIENSTEN; VERLIES VAN GEBRUIK, GEGEVENS OF WINST; OF BEDRIJFSONDERBREKING) ONGEACHT DE OORZAAK EN ONGEACHT DE THEORIE VAN AANSPRAKELIJKHEID, HETZIJ OP GROND VAN CONTRACT, STRIKTE AANSPRAKELIJKHEID OF BENADELING (MET INBEGRIp VAN NALATIGHEID OF ANDERSZINS) OP GROND VAN HET GEBRUIK VAN DEZE SOFTWARE, ZELFS INDIEN MEN OP DE HOOGTE WAS GESTELD VAN DE MOGELIJKHEID VAN DERGELIJKE SCHADE.

### • Open Bron Licentie Overeenkomst

De volgende open bron software is bijgesloten om Google Cloud Print te gebruiken

De beschrijvingen over de open bron licentie zijn als volgt.

json-c

Auteursrecht (c) 2009-2012 Eric Haszlkiewicz

Hiermee wordt toestemming verleend, kosteloos, aan iedere persoon die een kopie verwerft van deze software en de bijbehorende documentatie bestanden (de "Software" ), zonder beperking handel te drijven in de Software, met inbegrip van en zonder beperking de rechten voor het gebruik, kopiëren, wijzigen, samenvoegen, publiceren, distribueren, in sublicentie geven, en/of kopieën van de Software te verkopen en personen aan wie de Software is gefourneerd te doen, onder de volgende voorwaarden:

De bovengenoemde copyrightvermelding en deze toestemming vermelding worden opgenomen in alle kopieën of substantiële delen van de Software.

DE SOFTWARE WORDT GELEVERD "ZOALS HET IS", ZONDER ENIGE VORM VAN GARANTIE, EXPLICIET OF IMPLICIET, INCLUSIEF, MAAR NIET BEPERKT TOT, GARANTIES VAN HANDEL MOGELIJKHEID, GESCHIKTHEID VOOR EEN BEPAALD DOEL EN NIET-INBREUKMAKENDHEID. IN GEEN GEVAL ZIJN DE AUTEURS OF COPYRIGHTHOUDERS AANSPRAKELIJK VOOR ENIGE VORDERING, SCHADEVERGOEDING OF ANDERE VERPLICHTING, HETZIJ DOOR CONTRACTBREUK, ONRECHTMATIGE DAAD OF ANDERSZINS, DIE VOORTVLOEIT UIT, OF IN VERBAND MET DE SOFTWARE OF HET GEBRUIK DAARVAN OF ANDERE TRANSACTIES MET DE SOFTWARE.

Auteursrecht (c) 2004, 2005 Metaparadigm Pte Ltd

Hiermee wordt toestemming verleend, kosteloos, aan iedere persoon die een kopie verwerft van deze software en de bijbehorende documentatie bestanden (de "Software" ), zonder beperking handel te drijven in de Software, met inbegrip van en zonder beperking de rechten voor het gebruik, kopiëren, wijzigen, samenvoegen, publiceren, distribueren, in sublicentie geven, en/of kopieën van de Software te verkopen en personen aan wie de Software is gefourneerd te doen, onder de volgende voorwaarden:

De bovengenoemde copyrightvermelding en deze toestemming vermelding worden opgenomen in alle kopieën of substantiële delen van de Software.

DE SOFTWARE WORDT GELEVERD "ZOALS HET IS", ZONDER ENIGE VORM VAN GARANTIE, EXPLICIET OF IMPLICIET, INCLUSIEF, MAAR NIET BEPERKT TOT, GARANTIES VAN HANDEL MOGELIJKHEID, GESCHIKTHEID VOOR EEN BEPAALD DOEL EN NIET-INBREUKMAKENDHEID. IN GEEN GEVAL ZIJN DE AUTEURS OF COPYRIGHTHOUDERS AANSPRAKELIJK VOOR ENIGE VORDERING, SCHADEVERGOEDING OF ANDERE VERPLICHTING, HETZIJ DOOR CONTRACTBREUK, ONRECHTMATIGE DAAD OF ANDERSZINS, DIE VOORTVLOEIT UIT, OF IN VERBAND MET DE SOFTWARE OF HET GEBRUIK DAARVAN OF ANDERE TRANSACTIES MET DE SOFTWARE.

# 2

## Instellen

---

**Installatievereisten**

**Controleren van de accessoires**

**Uitpakken en installeren van de Machine**

**Optionele apparatuur installeren**

**Een telefoonlijn aansluiten**

**Netsnoer aansluiten**

**Een LAN-kabel/USB-kabel aansluiten**

**Papier in de lade plaatsen**

**Gegevens van instellingen controleren**

**Dit Apparaat Instellen**

**Verbinden met een draadloze LAN**

**Een stuurprogramma en software op een computer installeren**

## Installatievereisten

- Installatieomgeving
- Installatie Ruimte

### Installatieomgeving

Installeren van de machine in de volgende omgeving

Omgevingstemperatuur: 10°C tot 32°C

Omgevingsvochtigheid: 20% to 80% RH (relatieve vochtigheid)

Maximale natte lamp temperatuur: 25°C



- Wees voorzichtig om condensatie te voorkomen. Dit kan een storing veroorzaken.
- Indien u uw machine installeert waar de omgevingsvochtigheid 30% RH of lager is, gebruik een bevochtiger of antistatische mat.
- Afhankelijk van de installatie-omgeving, kan het werkingsgeluid luider klinken. Als het geluid u stoort, raden wij u aan om het apparaat verder weg of in een andere kamer te installeren.

#### WAARSCHUWING

- Installeer deze machine in op een plek, waar de temperatuur hoog wordt of vlakbij open vuur.
- Installeer deze machine niet op een plek waar chemische reacties kunnen optreden (zoals een laboratorium).
- Installeer deze machine niet dichtbij alcohol, tinner of andere ontvlambare schoonmaakmiddelen.
- Installeer deze machine niet op een plek binnen het bereik van kinderen.
- Installeer deze machine niet op een onstabiele plek (zoals een instabiele standaard of hellende locatie).
- Installeer deze machine niet op een plek met een hoog niveau van vocht of stof of op een plek waar de machine direct in de zon staat.
- Installeer deze machine niet in een omgeving waar deze blootgesteld wordt aan zoute lucht of roesting opwekkend gas.
- Installeer deze machine niet op een plek waar deze blootgesteld wordt aan veel trillingen.
- Installeer deze machine niet op een plek waar de opening wordt geblokkeerd.

### ⚠ LET OP

- Installeer deze machine niet direct op een dik kleed of tapijt.
- Installeer deze machine niet in een afgesloten ruimte of andere locaties met slechte circulatie en ventilatie.
- Wanneer u deze machine continu gebruikt in een kleine ruimte voor een langere tijd, wees er zeker van dat u de ruimte ventileert.
- Installeer deze machine weg van een bron die sterke magnetische velden of geluid veroorzaakt.
- Installeer deze machine weg van een monitor of televisie.
- Draag de machine door vast te houden aan beide zijden en het licht achterwaarts naar beneden te houden.

## Installatie Ruimte

Installeer de machine op een vlak oppervlak die breed genoeg is om de poten van de machine te laten staan.

Laat genoeg ruimte rond de machine zoals getoond in de volgende figuren.

### • Boven-aanzicht

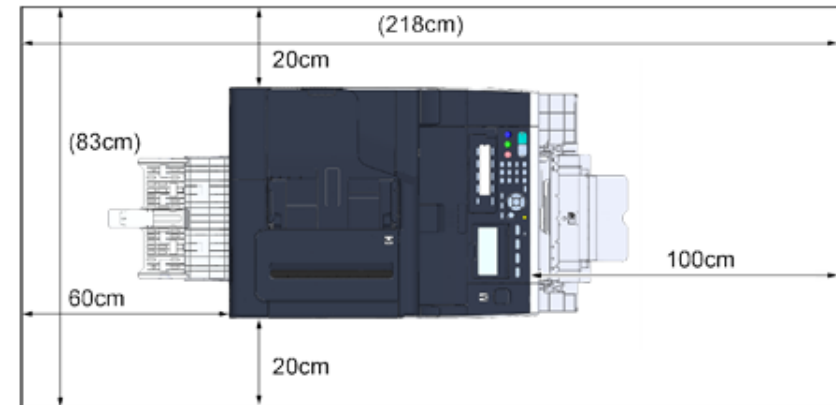

### • Zijaanzicht

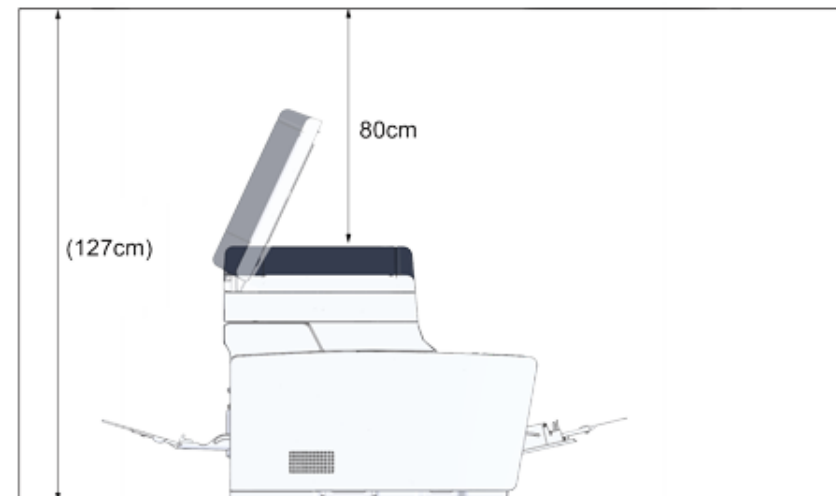

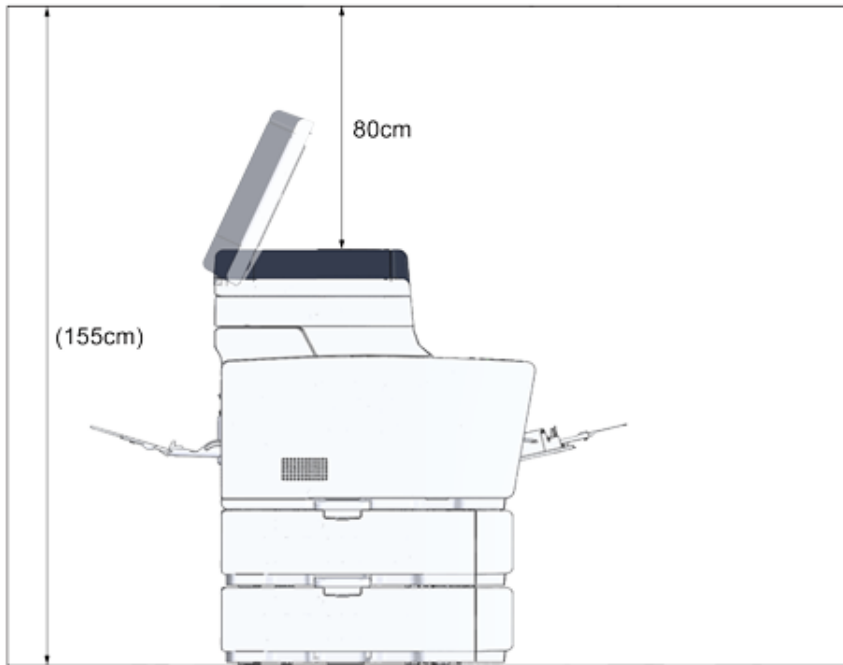

- Zijaanzicht (wanneer de extra lade is geïnstalleerd)





## Controleren van de accessoires

Controleer of u alles hebt wat hieronder wordt weergegeven.

 <b>LET OP</b>	<b>Letsel kan het gevolg zijn.</b>	
Til dit apparaat op met 2 personen omdat het ongeveer 31 kg weegt.		



Zorg ervoor dat u de meegeleverde verbruiksartikelen eerst gebruikt. Als andere verbruiksgoederen eerst worden gebruikt, wordt de levensduur mogelijk niet correct weergegeven of de verstrekte verbruiksartikelen mogen niet worden toegepast.

### • Hoofdonderdeel



- Vier afbeeldingsdrums (zwart, cyaan, magenta en geel)
- Vier starttonercartridges (zwart, cyaan, magenta en geel)

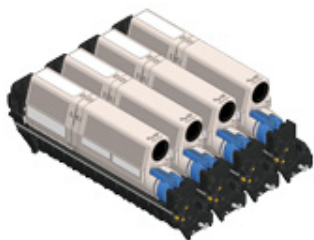

Bij de MC-modellen, zijn de starttonercartridges geïnstalleerd in de afbeeldingsdrums, die voor verzending in de fabriek in de printer zijn geïnstalleerd.



De starttonercartridge is niet in het ES-model geïnstalleerd. Installeer de tonercartridge die standaard bij de machine wordt meegeleverd. Raadpleeg "Vervangen van de afbeeldingsdrum".

### • Dvd-rom met software



### • Stroomkabel

### • Telefoon kabel



### • Enveloppenhendel

De enveloppenhendel is vastgemaakt aan de universele cassette. Gebruik de enveloppenhendel als de enveloppen na het afdrukken gekreukt zijn.



Voor instructies raadpleegt u de Geavanceerde handleiding.



- Netwerkkabels of USB-kabels worden niet in het pakket meegeleverd. Leg de kabel klaar die het best bij uw omgeving past.
- De verpakking en buffermaterialen zijn nodig als de machine wordt vervoerd. Gooi verpakkingsmaterialen niet weg. Ze kunnen in de toekomst nog van pas komen.

## Uitpakken en installeren van de Machine

Dit deel beschrijft hoe u de machine uitpakt en installeert.

 <b>LET OP</b>	<b>Letsel kan het gevolg zijn.</b>	
Til dit apparaat op met 2 personen omdat het ongeveer 31 kg weegt.		



- Wees extra voorzichtig wanneer u de afbeeldingsdrum (de groene cilinder) hanteert, omdat deze breekbaar is.
- Stel de afbeelding trommel niet bloot aan direct zonlicht of sterk licht (ongeveer 1500 lux of meer). Zelfs onder binnenverlichting, verlaat de afbeelding trommel niet voor langer dan 5 minuten.
- De verpakking en het buffermateriaal hebt u nodig als u het apparaat transporteert. Doe het niet weg en bewaar het om later te gebruiken.

- 1 Haal het apparaat uit de doos en verwijder de accessoires, de beschermende materialen en de plastic zak van het apparaat.

- 2 Til uw machine op en plaats de machine daar waar deze wordt geïnstalleerd.



Open de scanner-eenheid niet tot stap 4.

- 3 Verwijder het buffermateriaal, beschermingstape, beschermingsfolie en droogmiddelen.
- 4 Houd de hendel (B) vast om de scanner te openen.

- 5 Druk op de knop (A) en open de uitvoerlade (a) tot deze niet meer verder kan.

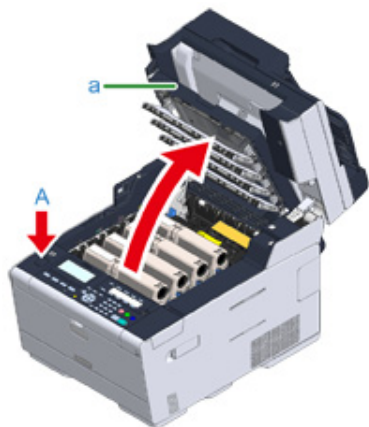

- 6 Druk het uiteinde van de blauwe hendel van de tonercartridge in en draai deze naar voren totdat het uiteinde is uitgelijnd met de klep van de cartridge. Draai de hendels van de 4 tonercartridges.

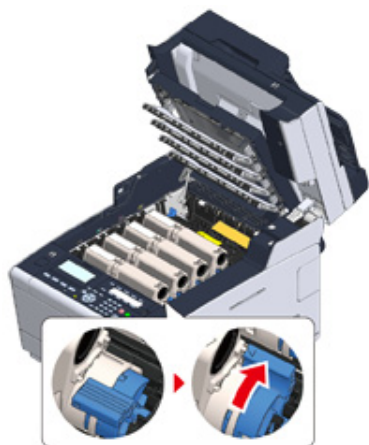

Als u de uitvoerlade sluit zonder de blauwe hendel te draaien, kan dit mogelijk een storing veroorzaken. Zorg ervoor dat u de blauwe hendel draait totdat de bovenkant ervan is uitgelijnd met de klep op de achterzijde van de tonercartridge.

- 7 Trek de vergrendelingshendels van de fuser naar u toe om de fuser te ontgrendelen.

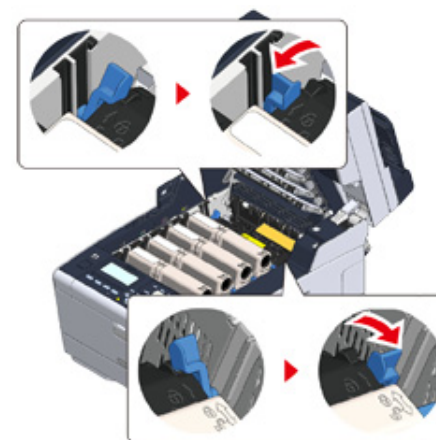

- 8 Houd de fuser vast bij de handgreep en til deze uit het apparaat.



- 9 Duw op de blauwe hendel van de fuser, verwijder vervolgens de oranje veiligheidsstopper en film.

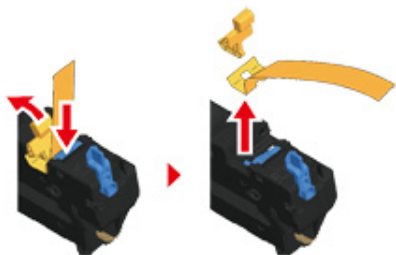

- 10 Houd de fuser vast bij de handgreep en lijn de fuser uit met de groeven achter de tonercartridges. Plaats vervolgens de fuser in het apparaat.

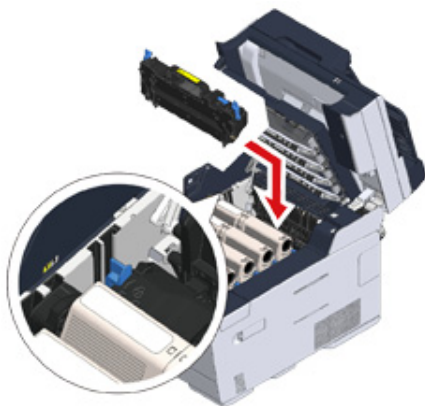

- 11 Duw op de vergrendelingshendels van de fuser om te fuser te vergrendelen.

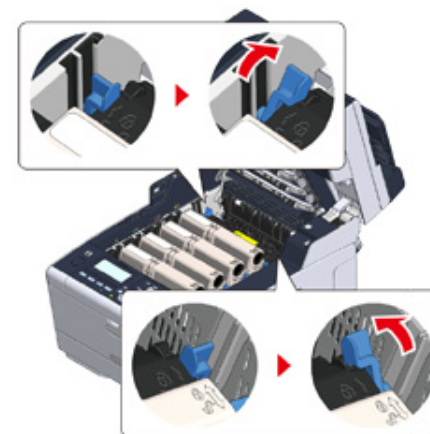

- 12 Sluit de uitvoerlade (a) traag en duw ter bevestiging tegen het midden van de uitvoerlade.

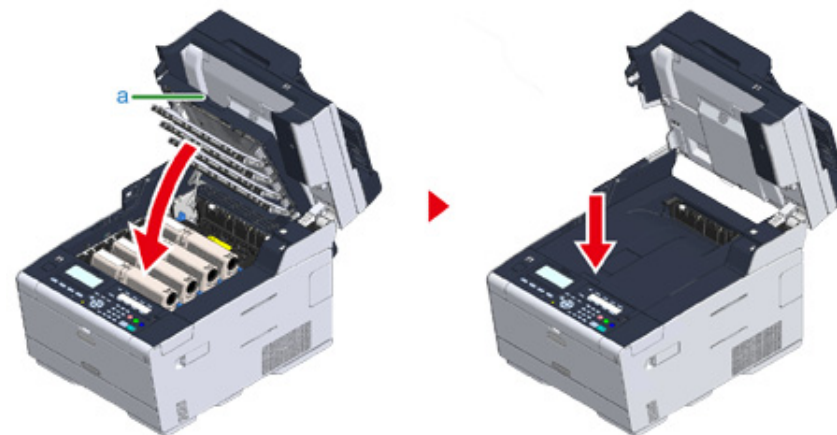

Als het foutbericht voor de open uitvoerlade niet verdwijnt, controleer of de uitvoerlade goed is gesloten.

13 Houd de hendel (B) vast om de scanner te sluiten.



## Optionele apparatuur installeren

In deze sectie wordt beschreven hoe u optionele apparatuur installeert.

- Draadloze netwerkmodule installeren
- Extra lade installeren
- De printerdriver instellen

## Draadloze netwerkmodule installeren

Installeer de draadloze netwerkmodule als u een draadloze verbinding wilt gebruiken.

Na de installatie wijzigt u op het bedieningspaneel de draadloze netwerkinstelling van [DISABLE (UITSCHAKELEN)] in [ENABLE (INSCHAKELEN)].

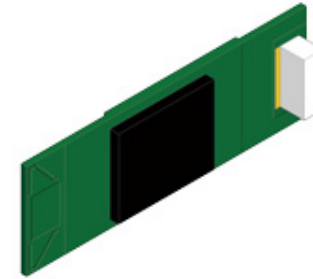

- 1 Controleer of het apparaat is uitgeschakeld en of het netsnoer en alle kabels zijn losgekoppeld.



Als u de draadloze netwerkmodule installeert terwijl het apparaat is ingeschakeld, werken het apparaat en de draadloze netwerkmodule mogelijk niet naar behoren.

- 2 Open de klep van de draadloze netwerkmodule.



- 3 Haal de connector van de klep en sluit deze aan op de draadloze netwerkmodule.

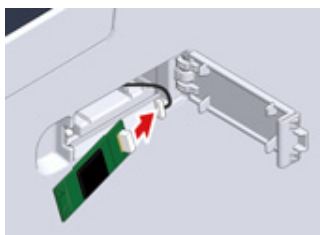

- 4 Installeer de draadloze netwerkmodule in het apparaat.

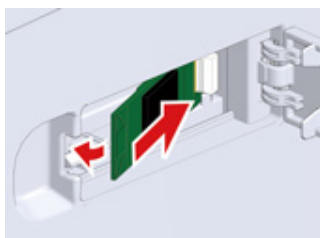

- 5 Sluit de klep van de draadloze netwerkmodule.

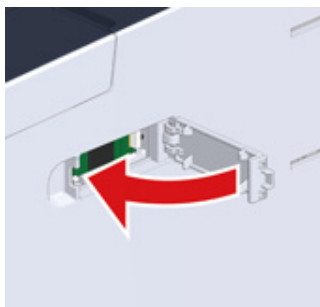

Ga naar "Netsnoer aansluiten".



Het vastmaken van de draadloze module kan de machine niet verbinden met de draadloze LAN.

Activeer de draadloze instelling in de stappen in "Verbinden met een draadloze LAN".

## Extra lade installeren

Bevestig de extra lade wanneer u meer papier nodig hebt.

Er kunnen maximaal 2 laden worden geïnstalleerd.

Stel het aantal laden in het stuurprogramma van de printer in nadat u de laden hebt geïnstalleerd.

### Modelnummer N36501

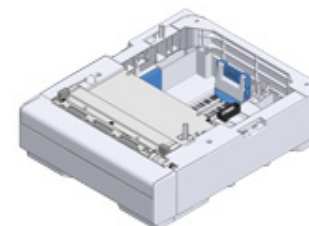

**LET OP**

**Letsel kan het gevolg zijn.**



Til dit apparaat op met 2 personen omdat het ongeveer 31 kg weegt.

- 1 Controleer of het apparaat is uitgeschakeld en of het netsnoer en alle kabels zijn losgekoppeld.



Als u de extra lade installeert terwijl het apparaat is ingeschakeld, werken het apparaat en de extra lade mogelijk niet naar behoren.

- 2 Als u twee extra laden wilt installeren, maakt u ze aan elkaar vast met de vergrendelstukken.

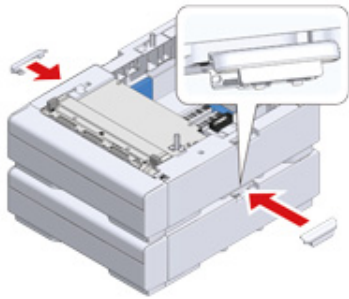

- 3 Steek de extra lade traag in het apparaat en lijn zowel de achterkant als de rechterkant uit.



- 4 Schroef het apparaat en de extra lade vast met de vergrendelstukken.





## De printerdriver instellen

Wanneer de extra lade is geplaatst, moet u het aantal laden instellen nadat het stuurprogramma van de printer is geïnstalleerd.

Voor informatie over de installatie van het stuurprogramma voor de printer raadpleegt u "Een stuurprogramma en software op een computer installeren".



- Om deze procedure te volgen, moet u inloggen naar een computer als de beheerder.
- Wanneer uw Mac OS voldoet aan de volgende condities, wordt de informatie over de geïnstalleerde optie automatisch verkregen, waarbij het niet nodig is dat u de printer driver instelt.
  - Wanneer de optionele apparatuur wordt geplaatst voordat het stuurprogramma van de printer is geïnstalleerd
  - Wanneer het apparaat via Bonjour is verbonden met een netwerk
  - Wanneer het apparaat via de USB-interface is aangesloten

### • Extra lade(n) in het Windows PCL-printerstuurprogramma instellen

- 1 Klik op [Start] en selecteer dan [Devices and Printers].
- 2 Klik met de rechtermuisknop op [OKI MC563 (OKI MC563)] en selecteer [OKI MC563 PCL6 (OKI MC563 PCL6)] in [Printer properties (Eigenschappen van printer)].
- 3 Kies het [Device Options] label.

- 4 Voer de totale hoeveelheid lades in en klik vervolgens op [OK].

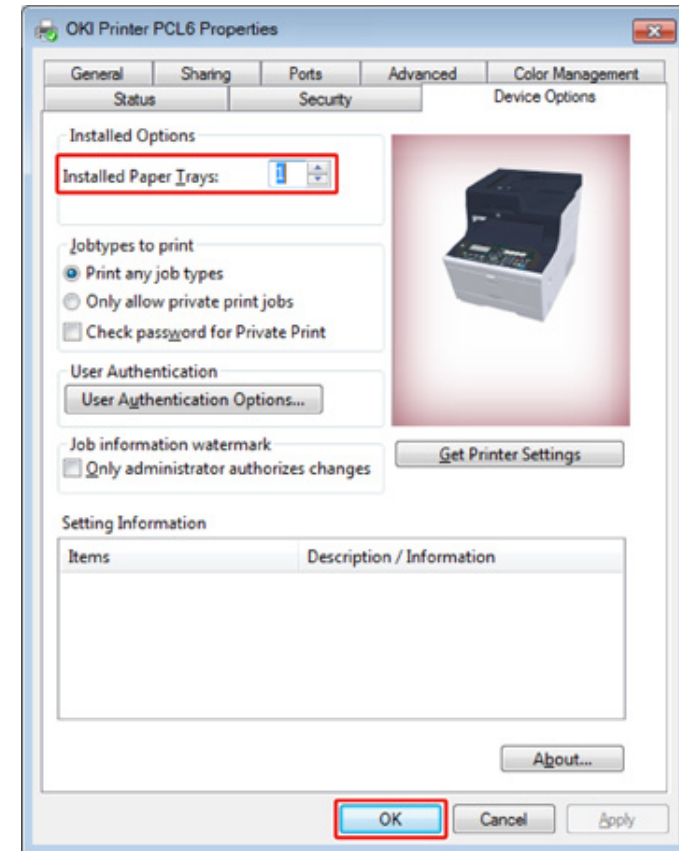

Als een TCP/IP-netwerkverbinding wordt gebruikt, klikt u op [Get Printer Settings (Printerinstellingen ophalen)] om het aantal laden automatisch in te stellen.

### • Extra lade(n) in het Windows PS-printerstuurprogramma instellen

- 1 Klik op [Start] en selecteer dan [Devices and Printers].
- 2 Klik met de rechtermuisknop op [OKI MC563 (OKI MC563)] en selecteer [OKI MC563 PS (OKI MC563 PS)] in [Printer properties (Eigenschappen van printer)].

- 3 Kies het [Device Settings] label.
- 4 Kies [Get installed options automatically] voor [Installable Options], en klik dan op [Setup].

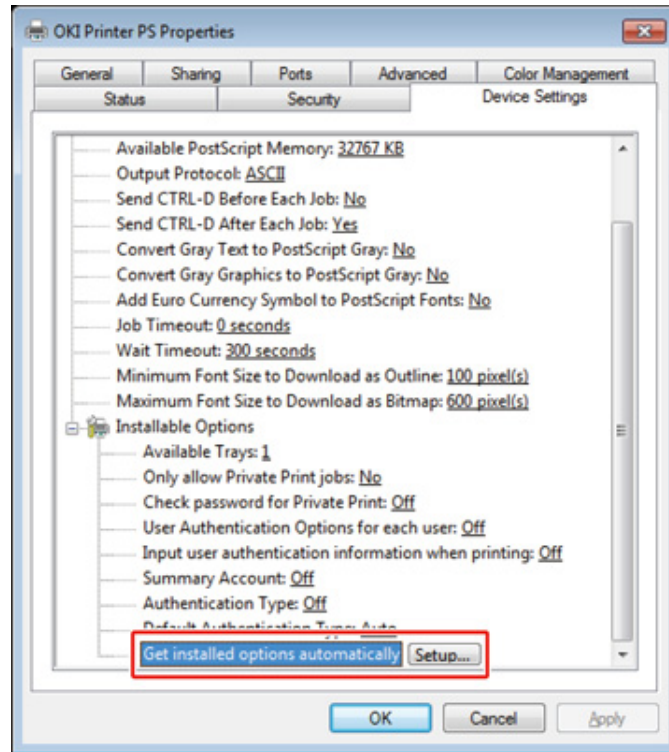

Wanneer u een USB-verbinding gebruikt, selecteert u de totale hoeveelheid lades in [Beschikbare lades] in [Installeerbare opties].

- 5 Klik op [OK].
- **Extra lade(n) in het Mac OS X-printerstuurprogramma instellen**

- 1 Selecteer [System Preferences] in het Apple menu.
- 2 Selecteer [Printers & scanners].

- 3 Selecteer de machine en klik dan op [Options & Supplies].
- 4 Selecteer het tabblad [Options (Opties)].
- 5 Selecteer de totale hoeveelheid lades in [Beschikbare lade] en klik vervolgens op [OK].

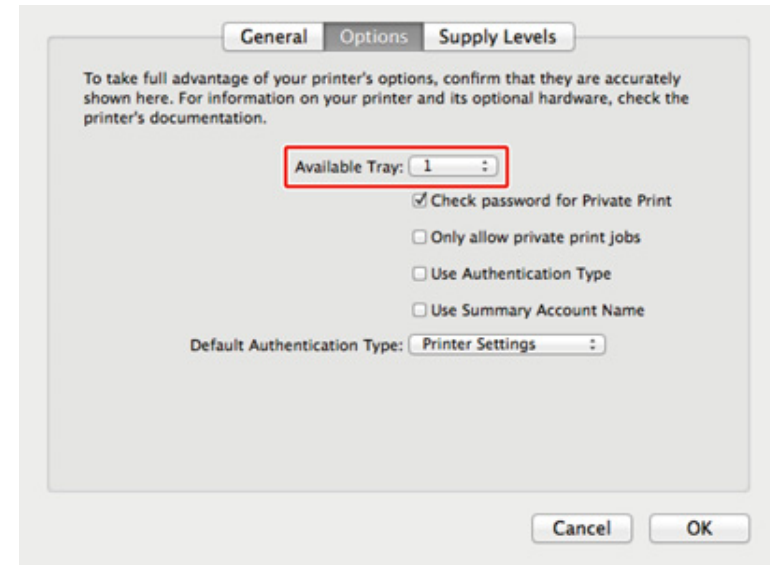

## Een telefoonlijn aansluiten

In deze paragraaf wordt beschreven hoe u een telefoonkabel aansluit voor de verzending en de ontvangst van faxen.

De methode van aansluiting van een telefoonlijn verschilt afhankelijk van uw omgeving. Sluit de telefoonkabel aan die bij uw omgeving past door de illustraties in deze handleiding te raadplegen.

Steek de telefoonkabel in de uitsparing in het apparaat zodat deze niet loshangt.

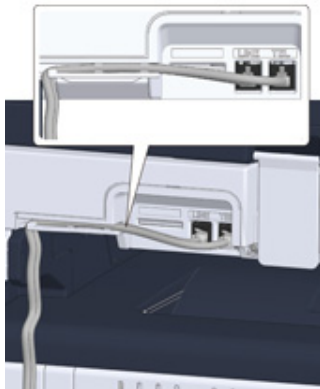

- Gebruik altijd de telefoonkabel die bij het apparaat wordt meegeleverd. Als u een andere telefoonkabel gebruikt, werkt het apparaat mogelijk niet naar behoren.
- Als een faxtransmissie of ontvangst mislukt, stel dan [Super G3] in op [UIT].
- U kunt een ISDN-lijn niet direct aansluiten. Gebruik voor de aansluiting een terminaladapter (TA) en sluit deze aan op de LINE-connector van het apparaat.

- Verbinden met een publieke lijn (indien men alleen faxen gebruikt)
- Aansluiten op de publieke lijn (indien een telefoon aansluiten op de machine).
- De optische IP-telefoon aansluiten
- Aansluiten op de ADSL-omgeving
- PBX, thuis telefoon of zakelijke telefoon aansluiten
- Aansluiten als een extra telefoon
- Een CS-tuner of digitale televisie aansluiten

## Verbinden met een publieke lijn (indien men alleen faxen gebruikt)

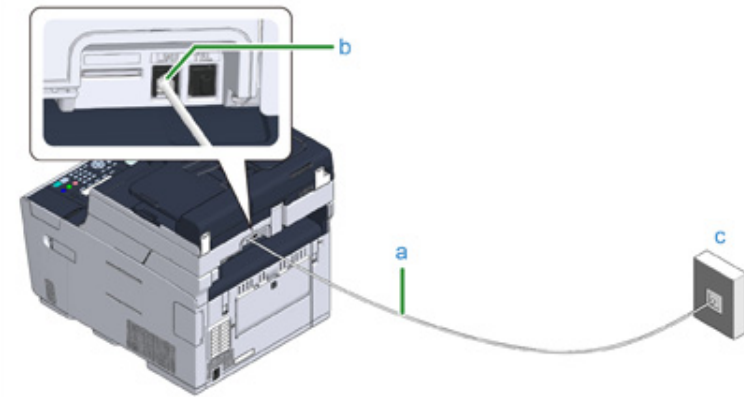

- 1 Steek een uiteinde van de meegeleverde telefoonkabel (a) in de LINE-connector (b) van het apparaat en sluit het andere uiteinde aan op het openbare telefoonnet (analog) (c).



Laat de klep van de "TEL-connector" zitten.

**Aansluiten op de publieke lijn (indien een telefoon aansluiten op de machine).**

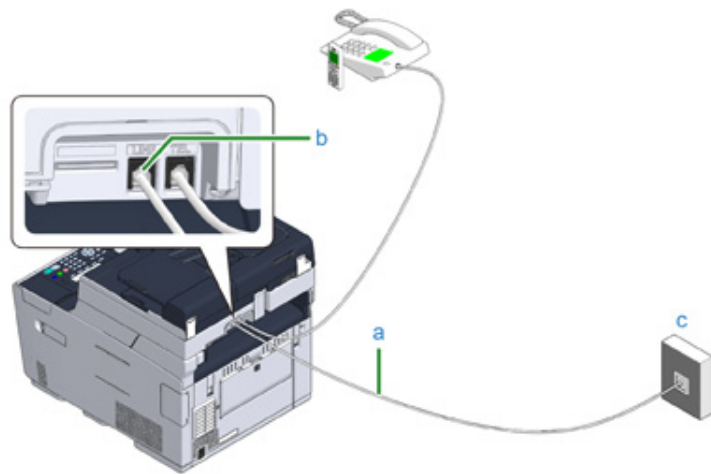

**1** Steek een uiteinde van de meegeleverde telefoonkabel (a) in de LINE-connector (b) van het apparaat en sluit het andere uiteinde aan op het openbare telefoonnet (analoog) (c).

**2** Verwijder de klep van de telefoonconnector (d).

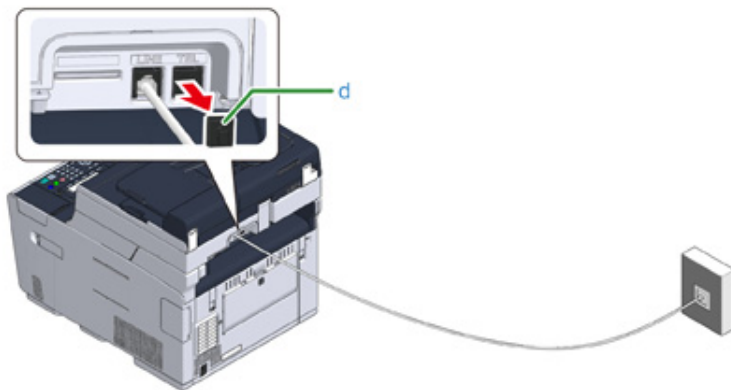

**3** Steek de telefoonkabel (f) die is aangesloten op de externe telefoon in de TEL-connector (e) van het apparaat.

Een telefoon die is verbonden met de machine wordt de externe telefoon genoemd.

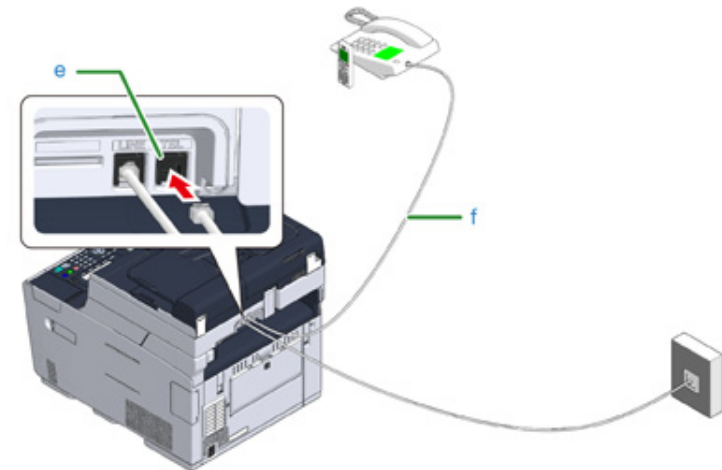



- Er kan maar een telefoon worden verbonden naar de machine.
- Sluit de telefoon niet parallel op de machine aan. Als u de telefoon parallel met de machine aansluit, treden de volgende problemen op, wat tot gevolg heeft dat de machine niet goed werkt.
  - [Wanneer u de handset opneemt van de telefoon die is verbonden parallel terwijl de machine een fax verzendt of ontvangt, kan de fax afbeelding corrupt worden of er kan een communicatie fout ontstaan.
  - Wanneer de inkomende oproep een spraakoproep is, kan de telefoon laat rinkelen of halverwege stoppen, en als de inkomende oproep een fax is, kan de machine niet in staat zijn om de fax te ontvangen.

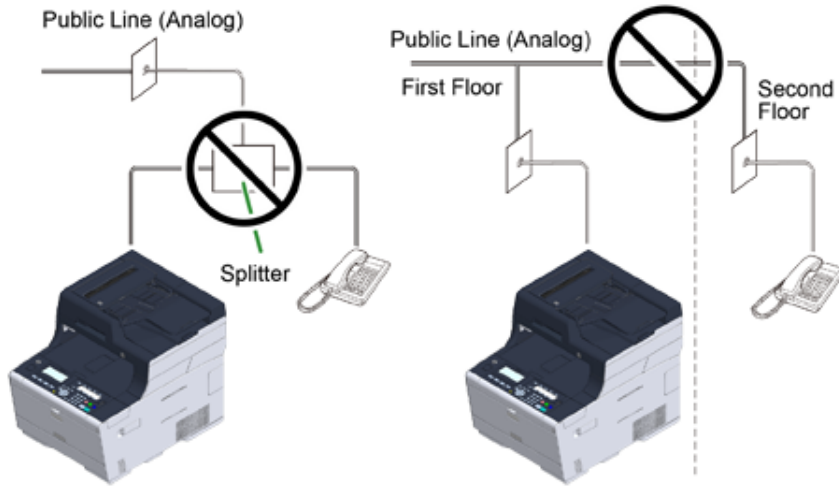

- Als u een telefoon met een faxfunctie aansluit, schakelt u de faxfunctie van de telefoon uit (ontvangst van faxen uitschakelen) voordat u deze gebruikt.



In het geval van een directe wederzijdse verbinding, is apart constructiewerk nodig. Contacteer uw telefoonbedrijf.

## De optische IP-telefoon aansluiten

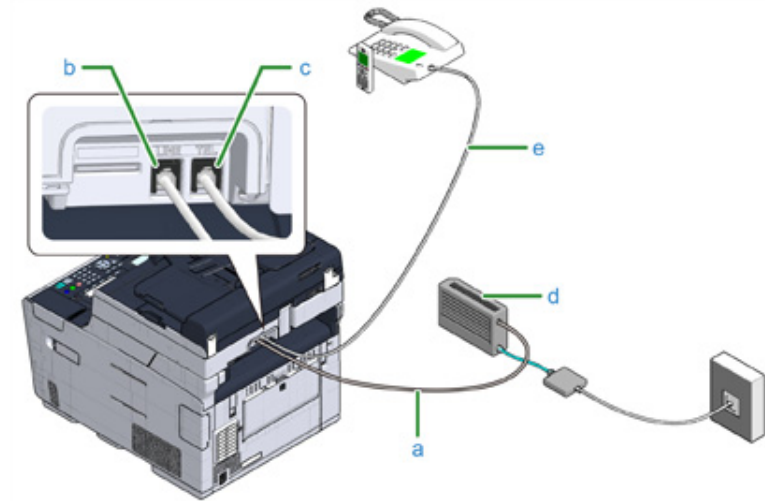

- 1 Steek de meegeleverde telefoonkabel (a) die is aangesloten op het optische apparaat (IP-telefoon) (d) in de LINE-connector (b) van het apparaat.
- 2 Verwijder het telefoon koppelstuk deksel.
- 3 Steek de telefoonkabel (e) die is aangesloten op een externe telefoon in de TEL-connector (c) van het apparaat.



- Als het niet lukt een faxnummer te kiezen, stel dan de PBX lijn op [ON (AAN)].
  - 🔗 Gebruikersinstallatie (Uitgebreide gids)
- Wanneer een faxverzending of -ontvangst faalt, stelt u [Super G3] in op [OFF].
  - 🔗 Gebruikersinstallatie (Uitgebreide gids)

## Aansluiten op de ADSL-omgeving

Naast de meegeleverde telefoonkabel hebt u een telefoonkabel van hetzelfde type nodig.

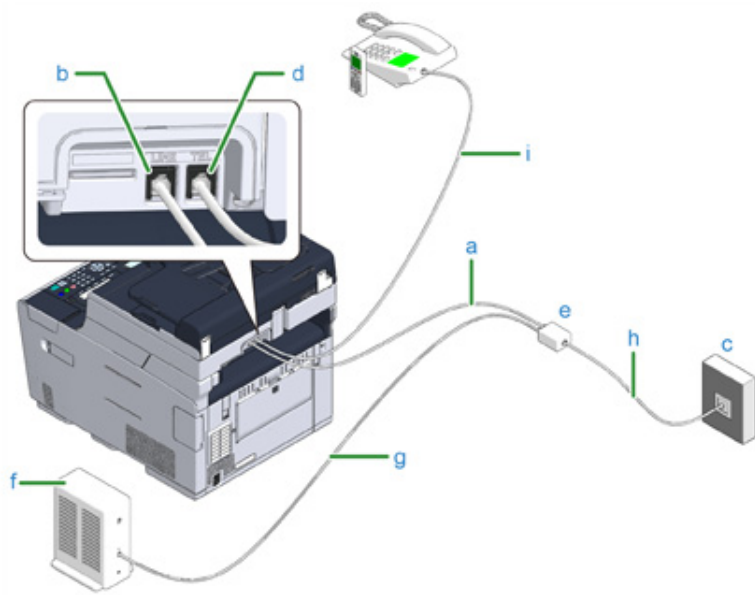

- 1 Steek een uiteinde van de meegeleverde telefoonkabel (a) in de LINE-connector (b) van het apparaat en steek het andere uiteinde in een telefoonsplitter (c).

Als u de ingebouwde telefoonsplitter van een ADSL-modem gebruikt, steekt u de meegeleverde telefoonkabel (a) die is aangesloten op de ADSL-modem (f) in de LINE-connector (b) van het apparaat.

- 2 Gebruik een telefoonkabel (g) om de telefoonsplitter (e) op de ADSL-modem (f) aan te sluiten en sluit vervolgens een andere telefoonkabel (h) aan op het openbare telefoonnet (analoog) (c).
- 3 Verwijder het telefoon koppelstuk deksel.
- 4 Steek de telefoonkabel (i) die is aangesloten op een externe telefoon in de TEL-connector (d) van het apparaat.



- Als het niet lukt een faxnummer te kiezen, stel dan de PBX lijn op [ON (AAN)].
  - Gebruikersinstallatie (Uitgebreide gids)
- Wanneer een faxverzending of -ontvangst faalt, stelt u [Super G3] in op [OFF].
  - Gebruikersinstallatie (Uitgebreide gids)

## PBX, huistelefoon of zakelijke telefoon aansluiten

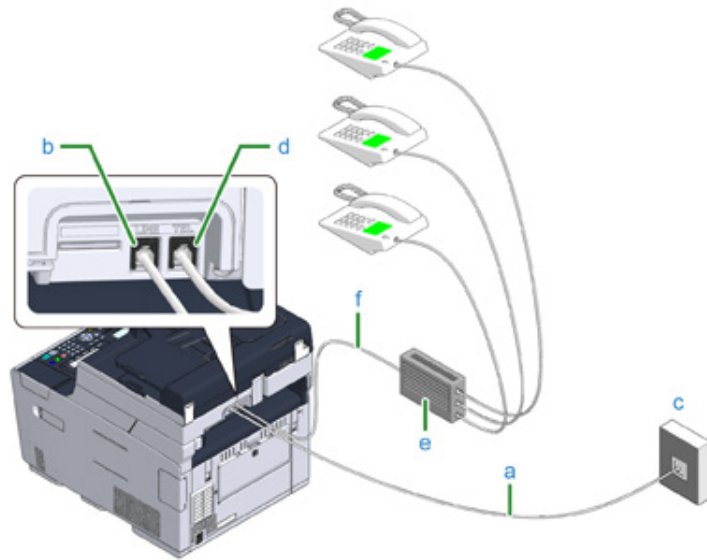

- 1 Steek de meegeleverde telefoonkabel (a) die is aangesloten op het openbare telefoonnet (analog) (c) in de LINE-connector (b) van het apparaat.
- 2 Steek de telefoonkabel (f) die is aangesloten op een besturingsapparaat zoals PBX (e) in de TEL-connector (d) van het apparaat.



- De huistelefoon is een simpele schakeling voor thuisgebruik, die meerdere telefoons verbindt met een of twee telefoonlijnen, wat u in staat stelt om extensie- en deurtelefoons te gebruiken.
- Zakelijke telefoon is een eenvoudige schakelaar, die met drie of meer telefoonlijnen werkt, waarbij vele telefoons kunnen worden gedeeld, wat u in staat stelt verlengingstelefoons te gebruiken of telefoons voor ander doelen te gebruiken.

## Aansluiten als een extra telefoon

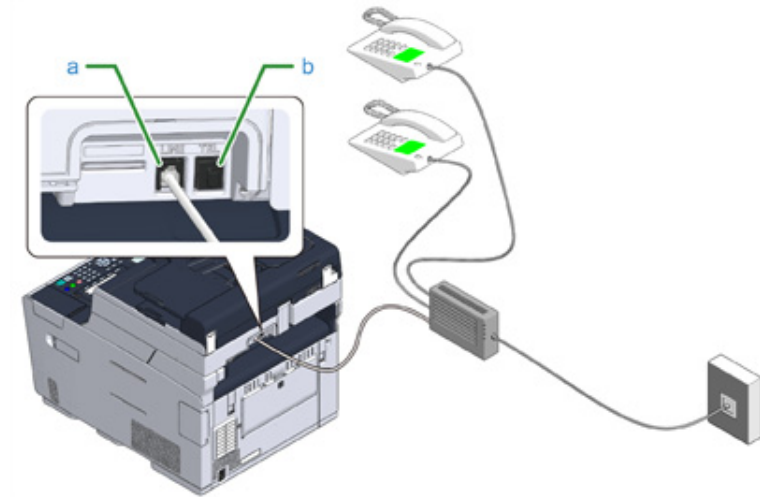

- 1 Steek de telefoonkabel die is aangesloten op een besturingsapparaat zoals PBX (e) in de LINE-connector (a) van het apparaat.
- 2 Als u een telefoonlijn voor zowel fax als telefoon gebruikt, steekt u de telefoonkabel van de externe telefoon in de TEL-connector (b).



Als u verbinding maakt met een PBX (privé telefooncentrale), stelt u de PBX-lijn in op [ON (AAN)].



Faxinstelling (Uitgebreide gids)

## Een CS-tuner of digitale televisie aansluiten

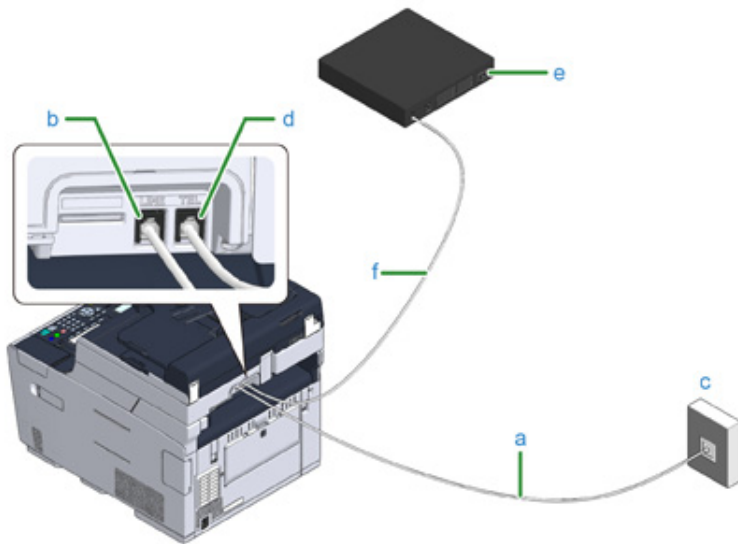

- 1 Steek de meegeleverde telefoonkabel (a) die is aangesloten op het openbare telefoonnet (analoog) (c) in de LINE-connector (b) van het apparaat.
- 2 Verwijder de afdekking van de telefoon verbinding afdekking.
- 3 Steek de telefoonkabel (f) die is aangesloten op de CS-tuner of de digitale televisie (e) in de TEL-connector (d) van het apparaat.



## Netsnoer aansluiten

De stroomvoorziening moet aan de volgende voorwaarde voldoen.

AC: 110 tot 127V AC (Bereik van 99 tot 140V AC) / 220 tot 240V AC (Bereik van 198 tot 264V AC)

Frequentie: 50/60 Hz  $\pm$  2%



- Als de stroomvoorziening niet stabiel is, gebruikt u een spanningsregelaar.
- Het maximale stroomverbruik van het apparaat is 1270 W. Controleer of de voeding van het apparaat voldoende is.
- De bediening die een ononderbroken vermogen voorziening gebruikt (UPS) of omvormer wordt niet gegarandeerd. Gebruik geen noodvoeding (UPS) of omvormer.



**WAARSCHUWING**

**Kan resulteren in vuur of elektrische schok.**



- Wees er zeker van dat u deze machine uitzet voor het verbinden en afsluiten van de stroomkabel en de aardedraad.
- Wees er zeker van dat de aardedraad wordt verbonden met de aangewezen aarde aansluiting.  
Wanneer deze machine niet kan worden geaard, neem contact op met uw verkoper.
- Overtuig u ervan dat u de aardedraad niet verbindt met een waterleiding, gasleiding of telefoonlijn, of een bliksemafleider.
- Wees er zeker van dat u de aardedraad verbindt voordat u gaat verbinden de stroomkabel met het stopcontact. Ook, wees er zeker van dat u de stekker uit het stopcontact haalt voordat u de aardedraad losmaakt.
- Wees er zeker van dat u de stroomkabel aansluit of verwijderd door hem bij de stekker vast te houden.
- Steek veilig de stroomkabel in het stopcontact.
- Haal niet eruit of plaats de stroomkabel met natte handen.
- Installeer de stroomkabel in een locatie waar gebruiker er niet op kunnen stappen, en plaats geen object op de stroomkabel.
- Rol niet op of bindt vast de stroomkabel.
- Gebruik geen beschadigde stroomkabel.
- Overbelast het stopcontact niet.
- Verbindt de stroomkabels van deze machine en andere elektrische producten niet met hetzelfde stopcontact. Wanneer de stroomkabel van deze machine is verbonden met hetzelfde stopcontact als andere elektrische producten, speciaal een air conditioner, kopieerapparaat, of papier versnipperaar, kan deze machine storing oplopen door elektrisch lawaai. Wanneer u de stroomkabel van deze machine moet verbinden met hetzelfde stopcontact als andere producten, gebruik een commercieel verkrijgbaar geluidsfilter of lawaai beperkende transformator.
- Gebruik de stroomkabel geleverd bij deze machine, en steek de stekker direct in het stopcontact. Gebruik geen stroomkabels van andere producten voor deze machine.
- Gebruik geen verlengsnoer. Wanneer u een verlengsnoer moet gebruiken, gebruik een snoer met 15A of hoger.
- Gebruiken van een verlengsnoer kan resulteren in storing van deze machine door AC voltage verlies.
- Zet deze machines niet uit of trek de stekker eruit tijdens het printen.
- Wanneer u deze machine niet gebruikt voor een langere periode door vakanties, reises, of andere redenen, haal de stekker eruit.
- Gebruik geen stroomkabel geleverd bij deze machine voor andere producten.

1 Steek de stroomkabel in de voedingsconnector.



2 Steek veilig de stroomkabel in het stopcontact.

## Een LAN-kabel/USB-kabel aansluiten

Wanneer u de machine gebruikt met een bedrade netwerkaansluiting of aansluit op een computer via USB-kabel dient u de kabel op de volgende wijze te verbinden.

- Een LAN-kabel Aansluiten
- Een USB-kabel Aansluiten

### Een LAN-kabel Aansluiten



Een netwerkkabel (categorie 5e of hoger, twisted pair, straight) wordt niet meegeleverd.

- 1 Leg een netwerkkabel (categorie 5e of hoger, twist pair, straight) en hub.

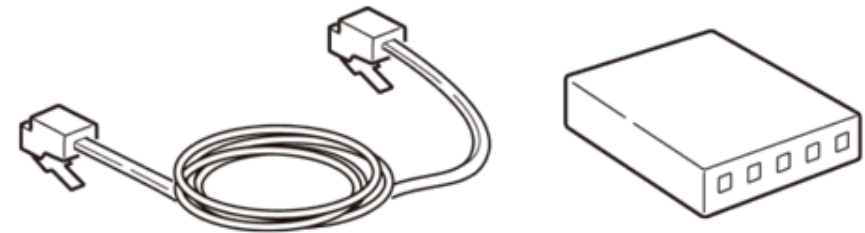

- 2 Controleer dat de printer en de computer uitgeschakeld zijn.
- 3 Open de interfaceklep op de achterzijde van het apparaat door op het midden van de klep te drukken.



- 4 Steek het ene uiteinde van de LAN-kabel in de netwerkinterfaceconnector

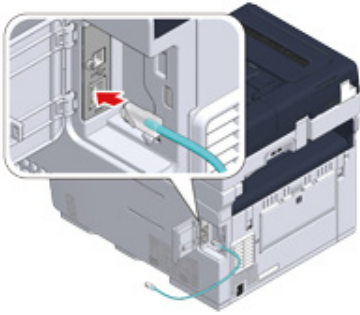

- 5 Laat de netwerkkabel langs het lipje lopen en sluit dan de interfaceklep.

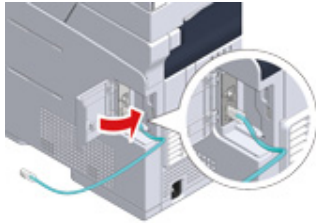

- 6 Steek het andere uiteinde van de LAN-kabel in de hub.

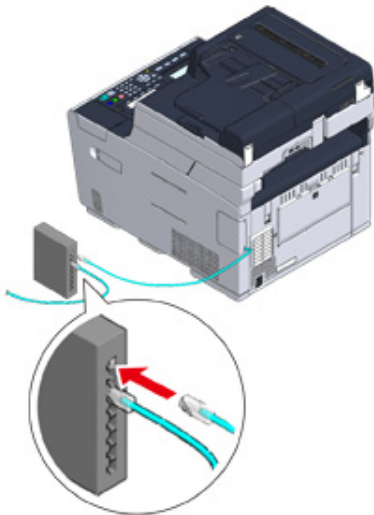

Ga naar de procedure "Papier in de lade plaatsen".

## Een USB-kabel Aansluiten

Een USB-kabel (Hi-Speed USB 2.0) wordt niet meegeleverd.

- 1 Bereid een USB-kabel voor.



Als u wilt aansluiten in de modus USB 2.0 Hi-Speed, dan gebruikt u een Hi-Speed USB 2.0 USB-kabel.



- 2 Controleer dat de printer en de computer uitgeschakeld zijn.
- 3 Open de interfaceklep op de achterzijde van het apparaat door op het midden van de klep te drukken.



- 4 Steek het ene uiteinde van de USB-kabel in de USB-interfaceconnector van de machine.



Sluit de USB-kabel niet aan op de connector van de netwerkinterface. Dit kan een storing veroorzaken.

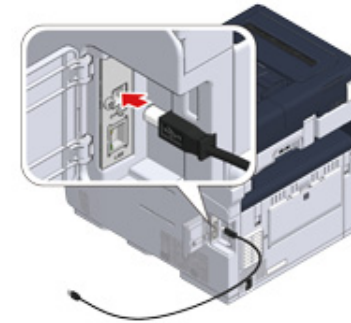

- 5 Laat de USB-kabel langs het lipje lopen en sluit dan de interfaceklep.

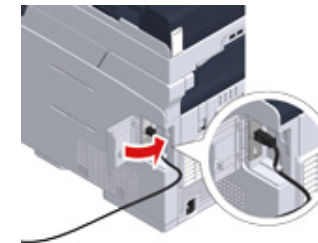

- 6 Steek het andere uiteinde van de USB-kabel in de USB-interfaceconnector van de machine.



Als u Windows gebruikt, steekt u het andere uiteinde van de USB-kabel pas in de computer wanneer deze instructie op het scherm wordt weergegeven tijdens de installatie van het stuurprogramma.

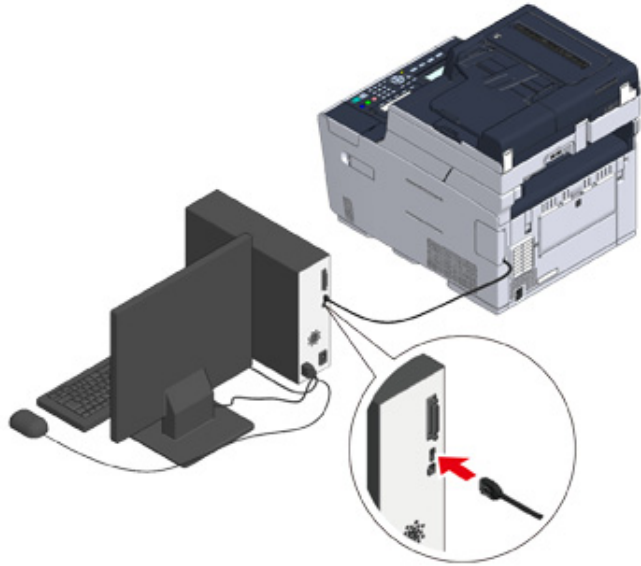

Ga naar de procedure "Papier in de lade plaatsen".

## Papier in de lade plaatsen

De procedure voor het plaatsen van papier in lade 1 wordt als voorbeeld gebruikt.

Dezelfde procedure geldt voor lade 2/3 (optioneel).

Voor informatie over het papier dat u kunt gebruiken, raadpleegt u "Papiersoorten die kunnen worden geladen".

- 1 Trek de papier cassette uit.



- 2 Schuif de papiergeleider (a) naar de breedte van het te plaatsen papier.

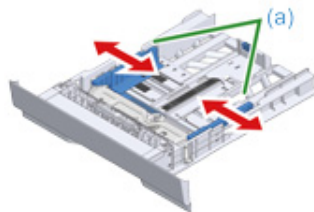

- 3 Schuif de papierstopper (b) naar de lengte van het te laden papier.

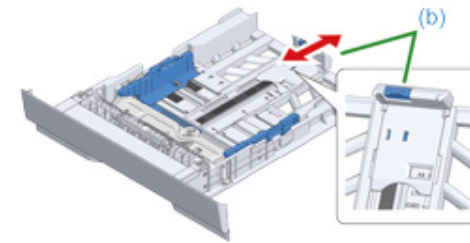

- 4 Schud een stapel papier goed, en lijn de hoeken van het papier uit.

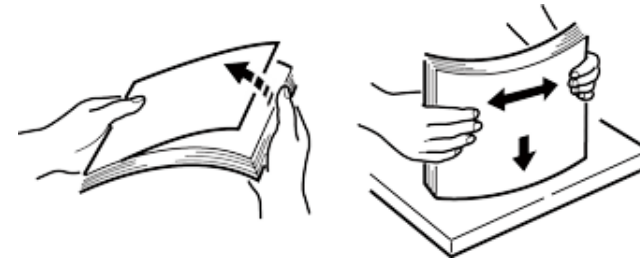

- 5 Plaats papier met de afdrukkzijde naar beneden gericht.



Plaats geen papier boven de aanduiding "▽" markering van de papier geleiding.

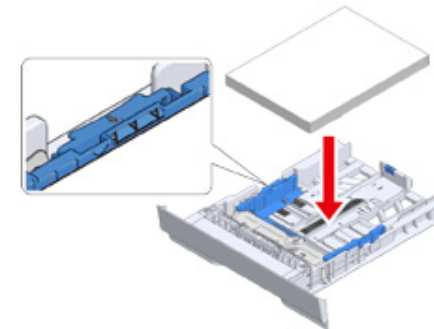

- 6 Zet de papiergeleider tegen het papier.

- 7 Plaats de papercassette terug in het apparaat.  
Duw tegen de papierlade tot deze stopt.





## Gegevens van instellingen controleren

### • Faxinstelling

Voor het gebruik van de faxfunctie hebt u de volgende gegevens nodig.

Item	Beschrijving	Waarde van instelling
Faxnummer	Stel het faxnummer van dit apparaat in. U kunt maximaal 20 tekens invullen.	
ID van afzender	Stel de gegevens van de afzender in. U kunt maximaal 22 tekens invullen.	

### • Netwerkinstelling

U hebt de volgende gegevens nodig om het apparaat met een netwerk te verbinden via een netwerkkabel.

Item	Beschrijving	Waarde van instelling
IP-adres	Stel het IP-adres van het apparaat in.	
Subnetmasker	Stel een subnetmasker in.	
Standaard Gateway	Stel een gateway-adres in.	
DNS-server (Primair)	Stel het IP-adres van de primaire DNS-server in.	
DNS-server (Secundair)	Stel het IP-adres van een secundaire DNS-server in.	
WINS-server (Primair)	Stel de naam (maximaal 15 tekens) of het IP-adres van de primaire WINS-server in.	
WINS-server (Secundair)	Stel de naam (maximaal 15 tekens) of het IP-adres van de secundaire WINS-server in.	

### • E-mail instelling

U hebt de volgende gegevens nodig voor het gebruik van functies waarbij e-mail wordt verstuurd en ontvangen, zoals 'Scan naar e-mail' en 'Internetfax'.

Item	Beschrijving	Waarde van instelling
Mailserveradres	Stel het IP-adres of de hostnaam van de SMTP-server in. U kunt maximaal 64 tekens invullen.	
Afzenderadres (van) instellen	Dit verschijnt wanneer u een e-mail verstuurt.	
Instell. ontv.	Stel in op [POP3], [SMTP] of [Disable (Uitschakelen)]. Als [POP3] is geselecteerd, controleert u het adres van de POP3-server.	

Item	Beschrijving	Waarde van instelling
Authenticatiemethode	Stel in op [No Authentication (Geen authenticat.)], [SMTP Auth (SMTP Auth)] of [POP Before SMTP (POP voor SMTP)]. Als [SMTP Auth (SMTP Auth)] of [POP Before SMTP (POP voor SMTP)] is geselecteerd, controleert u de gebruikersnaam en het wachtwoord.	
(SMTP-Auth / POP voor SMTP) Authenticatiemethode: Gebruikersnaam	Stel een gebruikersnaam voor authenticatie in. Maximaal 64 tekens kunnen worden opgeslagen.	
Authenticatiemethode (SMTP Auth / POP voor SMTP): Wachtwoord	Stel een wachtwoord voor authenticatie in. Maximaal 64 tekens kunnen worden opgeslagen.	

## Dit Apparaat Instellen

De eerste keer dat de machine wordt aangeschakeld of wanneer de instellingen geïnitieerd worden dient u de machine te voorzien van de nodige informatie.

De standaard fabrieksinstelling voor de displaytaal is Engels en het administratiewachtwoord is "999999".





Om de taal van het display en het administratiewachtwoord aan te passen, volg de onderstaande procedure.

Het wordt aanbevolen om het beheerderswachtwoord te wijzigen om de beveiliging te vergroten. Stel een beheerderswachtwoord met 6 tot 12 alfanumerieke tekens in.

Zorg ervoor dat u het ingestelde wachtwoord niet vergeet.













- Taalinstelling
- Het beheerderswachtwoord instellen
- Eenvoudige instelling

## Taalinstelling

- 1 Druk op de knop  [SETTING (OPTIES...)].
- 2 Druk verschillende malen op de knop  om [Admin Setup (Beheerdersinst.)] te selecteren en druk op de knop .
- 3 Voer het beheerderswachtwoord in en druk vervolgens op de knop  (OK). Het standaard beheerderswachtwoord dat in de fabriek is ingesteld, is "999999".
- 4 Druk op de knop  of  knop om [Manage Unit (Beheer)] te selecteren en druk op de knop .
- 5 Als de taal van de display niet wilt veranderen, ga verder naar stap 5 in "Het beheerderswachtwoord instellen".  
Om de taal van de display te veranderen, druk meerdere malen op de  of  knop om [Language Maintenance Setup (Taalonderhoudsetup)] te selecteren en druk op de .
- 6 Controleer of [Select Language (Taal kiezen)] geselecteerd is en druk dan vervolgens op de knop .
- 7 Druk op de knop  of  knop om de taal te selecteren en druk op de  (OK).
- 8 Om het beheerderswachtwoord in te stellen, druk eenmalig op de  (Terug) knop en ga naar stap 5 in "Het beheerderswachtwoord instellen".  
Om het beheerderswachtwoord later in te stellen, druk op de  meerdere malen op de (Terug) knop tot het bovenste venster wordt weergegeven.

## Het beheerderswachtwoord instellen

Stel een beheerderswachtwoord met 6 tot 12 alfanumerieke tekens in. Zorg ervoor dat u het ingestelde wachtwoord niet vergeet.

- 1 Druk op de knop  [SETTING (OPTIES...)].
- 2 Druk verschillende malen op de knop  om [Admin Setup (Beheerdersinst.)] te selecteren en druk op de knop .
- 3 Voer het beheerderswachtwoord in en druk vervolgens op de knop  (OK).  
Het standaard beheerderswachtwoord dat in de fabriek is ingesteld, is "999999".
- 4 Druk op de knop  of  knop om [Manage Unit (Beheer)] te selecteren en druk op de knop .
- 5 Druk op de knop  of  knop om [Admin Password (Wachtw. beheren)] te selecteren en druk op de knop .
- 6 Voer een nieuw wachtwoord in en klik vervolgens op de  (OK).
- 7 Voer het wachtwoord opnieuw in om deze te bevestigen en klik vervolgens op de  (OK).
- 8 Druk op de knop  op de (Terug) knop tot het bovenste venster wordt weergegeven.

## Eenvoudige instelling

Stel de datum en tijd, faxfunctie, het netwerk en E-mail in. U kunt onnodige instellingen overslaan.

- 1 Controleer of de bedrading op juiste wijze is afgewerkt.
- 2 Druk op de knop  [SETTING (OPTIES...)].
- 3 Druk op de knop  of  knop [Easy Setup (Eenvoudige instelling)] en druk op de .
- 4 Voer het beheerderswachtwoord in en druk vervolgens op de knop  (OK).  
  
Het standaard beheerderswachtwoord dat in de fabriek is ingesteld, is "999999". Als het beheerderswachtwoord wordt gewijzigd, voert u het bijgewerkte wachtwoord in.
- 5 Controleer of [1. Date/Time Setting (1. Datum/Tijdstelling)] is geselecteerd en druk vervolgens op de .
- 6 Druk op de knop  of  knop om de Tijdzone die u wilt in te stellen en druk op de .
- 7 Wanneer het scherm voor de zomertijdstelling wordt weergegeven, druk op de  of  knop om een instelling te selecteren die past bij uw omgeving en druk op de .
- 8 Controleer dat [Manual (Handmatig)] geselecteerd is op het [Please select way to set Day and Time (Selecteer manier om de Dag en Tijd in te stellen)] scherm en druk dan op de .
- 9 Druk op  of  knop om [Day (Dag)] te selecteren en druk op de . Knop op  of  knop om de [Month (Maand)] in te stellen wanneer de cursor bewogen is en druk dan op de . Knop op  of  knop om [Year (Jaar)] in te stellen en druk op de  (OK).
- 10 Stel de tijd op dezelfde manier in.
- 11 [Date/Time Setting was completed (Datum/Tijdstelling is voltooid)] wordt enkele seconden weergegeven en het scherm gaat weer terug naar het [Setup Menu (Setupmenu)] scherm.

**12** Om de faxfunctie in te stellen, druk op de ▼ knop om [2. Fax Setting (2. Fax-instellingen)] te selecteren en druk op de ►.

Als u de faxfunctie niet wilt gebruiken, ga verder naar stap 16.

**13** Controleer dat [Fax Number (Faxnummer)] wordt weergegeven en druk vervolgens op de ►. Voer het faxnummer in met behulp van het numerieke toetsenbord en druk vervolgens op de OK (OK).

**14** Controleer dat [Sender ID (Zender-ID)] wordt weergegeven en druk vervolgens op de ►. Geef SenderID in door middel van het toetsenbord en numerieke toetsenbord en druk op de OK (OK).

**15** [Fax Setting was completed (Fax Instelling is voltooid)] wordt enkele seconden weergegeven en het scherm gaat weer terug naar het [Setup Menu (Setupmenu)] scherm.

**16** Om de bedrade netwerkverbinding in te stellen, druk meerdere malen op de ▼ meerdere malen op de knop [3. Network Setting (3. Netwerkinstelling)] te selecteren en druk op de ►.

Als u de bedrade netwerkverbinding niet wilt gebruiken, ga verder naar stap 19.

**17** Controleer of [Auto (Automatisch)] geselecteerd is en druk dan vervolgens op de ►.



Wanneer u handmatig instellingen doet, controleer dan of de volgende waarden zijn weergegeven door uw provider of netwerkbeheerder.

IP-adres, subnet mask, default gateway,

DNS Server (Primary), DNS Server (Secondary),

DNS Server (Primary), DNS Server (Secondary)

**18** [NetworkSetting was completed (Netwerkinstelling voltooid)] wordt enkele seconden weergegeven en het scherm gaat weer terug naar het [Setup Menu (Setupmenu)] scherm.

**19** Om de 'Scan To E-mail'-functie in te stellen, druk meerdere malen op de ▼ meerdere malen op de knop om [4. E-mail Setting (4. E-mail instelling)] te selecteren en druk op de ►.

Als u de E-mailfunctie niet wilt gebruiken, ga verder naar stap 24.

**20** Controleer of [Please set Address of Mail Server (Stel het adres van de Mail Server in)] is weergegeven en druk vervolgens op de ►.

**21** Voer het mail server adres in en druk op de OK (OK).

**22** Stel ook de SMTP Port, SMTP Encryption, Sender's Address(From), Receive Setting, Authentication Method, SMTP User ID, SMTP Password, POP3 Server, POP User ID en POP Password .

**23** [E-mail Setting was completed (E-mail instelling is voltooid)] wordt enkele seconden weergegeven en het scherm gaat weer terug naar het [Setup Menu (Setupmenu)] scherm.

**24** Druk op ◀ knop om de instellingen op te slaan.

**25** Controleer dat [Yes (Ja)] geselecteerd is op het [Would you like to save? (Wilt u dit opslaan?)] scherm en druk dan op de OK (OK).

**26** Druk op ◀ tot het bovenste venster wordt weergegeven.

## Verbinden met een draadloze LAN

- Alvorens het aansluiten op een draadloze LAN
- draadloze LAN-verbinding Inschakelen
- Verbinden met een Toegangspunt (Infrastructure)
- Direct met de Machine Verbinden

## Alvorens het aansluiten op een draadloze LAN



- Draadloos (Infrastructure) en draadloos (AP Modus) kunnen niet tegelijk worden ingeschakeld.
- Wanneer de machine wordt gebruikt in een draadloze netwerk omgeving, gaat de machine niet in de Diepe Slaap modus maar gaat naar Slaap modus.
- Plaats geen elektronische producten die zwakke radiogolven uitstralen (zoals magnetrons of digitale draadloze telefoons) nabij de machine.
- De communicatie snelheid van een Draadloze LAN verbinding kan trager zijn dan die van een bedrade LAN of USB verbinding afhankelijk van de omgeving. Wanneer u veel gegevens wilt printen zoals een foto, wordt het aanbevolen om te printen met een bedrade LAN of USB verbinding.

## Verbinden met een Toegangspunt

Alvorens deze machine met een draadloos LAN-toegangspunt te verbinden dient u het volgende te controleren.



- 1 Controleer of uw draadloze toegangspunt aan de volgende vereisten voldoet.  
Normen: IEEE 802.11 a/b/g/n  
Toegangsmethode: Modus Infrastructure
- 2 Controleer of het draadloze toegangspunt WPS ondersteunt.  
Als het toegangspunt WPS niet ondersteunt, zoekt u in de handleiding van het draadloze toegangspunt of andere documenten de SSID en de encryptiesleutel.



- Een SSID wordt ook wel een netwerknaam, ESSID of ESS-ID genoemd.
- Encryptiesleutel wordt ook wel netwerksleutel, beveiligingssleutel, wachtwoord of vooraf gedeelde sleutel genoemd.

## Direct met de Machine Verbinden

U kunt het apparaat als een draadloos toegangspunt gebruiken om draadloze apparaten (computers, tablets, smartphones, etc.) rechtstreeks te verbinden. Controleer het volgende.

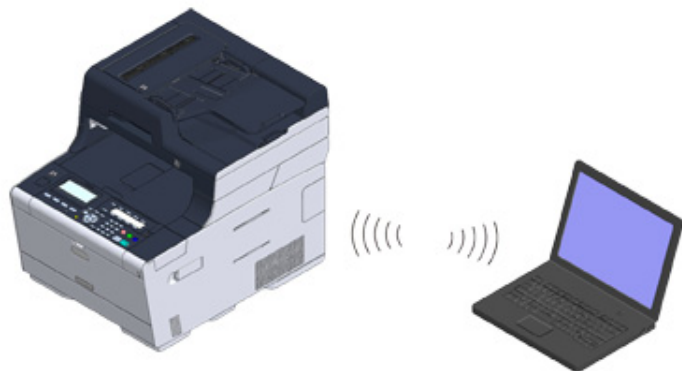













- 1 Controleer of uw draadloze toestellen overeenkomen met de volgende eisen.  
Normen: IEEE 802.11 b/g/n  
Beveiliging: WPA2-PSK(AES)
- 2 Controleer of uw draadloze apparaten WPS-PBC ondersteunen (drukknop).



Als u niet zeker weet of het apparaat WPS-PBC ondersteunt, sluit u het handmatig aan nadat u de printer hebt ingeschakeld.

## draadloze LAN-verbinding Inschakelen

Na het aansluiten van de draadloze module schakelt u de draadloze LAN-module in op het bedieningspaneel.

- 1 Druk op de knop  [SETTING (OPTIES...)].
- 2 Druk verschillende malen op de knop  om [Admin Setup (Beheerdersinst.)] te selecteren en druk op de knop .
- 3 Voer het beheerderswachtwoord in en druk vervolgens op de knop  (OK). Het standaard beheerderswachtwoord dat in de fabriek is ingesteld, is "999999". Als het beheerderswachtwoord wordt gewijzigd, voert u het bijgewerkte wachtwoord in.
- 4 Druk op de knop  of  knop om [User Install (Gebruikerinstallatie)] te selecteren en druk op de knop .
- 5 Druk op de knop  of  knop [Wireless Module (Draadloze module)] en druk op de .
- 6 Zorg ervoor dat [Enable (Inschakelen)] geselecteerd is en druk vervolgens op  (OK).
- 7 Druk op  knop tot het beginscherm wordt weergegeven.
- 8 Druk op de aan/uit-knop om het apparaat uit te schakelen.

Ga naar "Verbinden met een Toegangspunt (Infrastructure)".

## Verbinden met een Toegangspunt (Infrastructure)



- Installeer dit apparaat op een plek met een goed uitzicht en in de buurt van een draadloos toegangspunt. (We stellen voor dat de afstand tussen het apparaat en het draadloze apparaat 30 meter of minder is.)
- Wanneer er metaal, aluminium belemmering, of een versterkte betonnen wand tussen de printer en draadloze LAN toegangspunten is, worden verbindingen moeilijker om te verkrijgen.
- Het gebruik van IEEE802.11a (W52/W53) buitenshuis is verboden door de Radioapparatuurwet. Gebruik IEEE802.11a (W52/W53) alleen binnenshuis.

### • Verbinden met WPS

Wanneer een draadloos LAN-toegangspunt WPS ondersteunt, kunt u verbinden naar de draadloze LAN met de WPS-knop.

### • Kiezen van een Draadloos Toegangspunt van het Bediening Paneel om te Verbinden

Wanneer een draadloos toegangspunt niet ondersteunt WPS, kunt u een draadloos LAN toegangspunt aangeven die u wilt gebruiken vanaf de draadloze LAN toegangspunten die de printer detecteert om een verbinding te maken.

### • Handmatig instellen vanaf het bedieningspaneel om een verbinding te maken

Stel de draadloze LAN toegangspunt informatie (de SSID, versleuteling methode, en versleuteling sleutel) handmatig in om te verbinden naar de draadloze LAN.





### Verbinden met WPS

Wanneer een draadloos LAN-toegangspunt WPS ondersteunt, kunt u gemakkelijk verbinden naar de draadloze LAN met de knop voor simpele instelling (WPS knop)









- 1 Controleer de positie van de WPS-knop door te kijken in de instructiehandleiding die wordt geleverd bij een draadloos toegangspunt of ander document.
- 2 Controleer dat het draadloze LAN toegangspunt start en goed werkt.
- 3 Zet de machine aan.



Controleer of het scherm "Wilt u draadloos instellen?" weergeeft en [Yes (Ja)] geselecteerd is. Druk op de  (OK) knop en ga naar stap 6.

- 4 Druk op de knop  (OPTIES).
- 5 Druk op de knop  of  knop [Wireless(Infrastructure) Setting (Instelling Draadloos(infrastructuur))] drukken en druk op de .
- 6 Geef het beheerderswachtwoord in op het scherm voor het ingeven van beheerderswachtwoord en druk vervolgens op de  (OK).

Het standaard beheerderswachtwoord dat in de fabriek is ingesteld, is "999999". Als het beheerderswachtwoord wordt gewijzigd, voert u het bijgewerkte wachtwoord in.

- 7 Controleer dat het scherm het bericht [Cannot be used simultaneously with wireless (AP-mode). (Kan niet tegelijkertijd met draadloos (AP-modus) worden gebruikt.)] enkele seconden weergeeft en [Enable (Inschakelen)] geselecteerd is op het scherm [Please enable/disable wireless (infrastructure) (Schakel draadloos (infrastructuur) in/uit.)]. Druk op  (OK).
- 8 Als het voor uw omgeving nodig is om een IP-adres etc handmatig in te geven, controleer of [Network Setting (Netwerkinstelling)] geselecteerd is en druk op de . Als u deze niet handmatig in hoeft te stellen gaat u verder naar stap 12.
- 9 Druk op de  knop om [Manual (Handmatig)] te selecteren en druk op de .
- 10 Volg de instructies op het scherm om het IP-adres, de subnet mask, default gateway en DHCP v6 in te stellen.
- 11 Als de setup voltooid is, druk op de knop  (OK).
- 12 Druk op de knop  meerdere malen op de knop [Automatic Setup(WPS) (Automat. setup (WPS))] en druk op de .
- 13 Controleer of [WPS-PBC (WPS-PBC)] geselecteerd is en druk dan vervolgens op de .
- 14 Controleer dat [Yes (Ja)] geselecteerd is op het [Execute push-button method? (Drukknopmethode uitvoeren?)] scherm en druk dan op de  (OK). Het apparaat begint te zoeken naar draadloze LAN-toegangspunten. Wanneer scherm het bericht [Running pushbutton method... (PushbuttonMethodeUitvoeren)] weergeeft,

houdt u de WPS-knop van het draadloze LAN toegangspunt gedurende een paar seconden indrukt.



U kunt het paneel niet bedienen, als WPS wordt uitgevoerd.

Wanneer het bericht [WPS connection successful. (WPS verbinding succesvol.)] wordt weergegeven, is het instellen van het draadloze LAN voltooid.



- Als het bericht [Connection failed. [Timeout (Verbinding mislukt. Time-out)] wordt weergegeven herhaal de procedure vanaf stap 8.
- [Overloop (Overloop)] wordt weergegeven, wanneer meerdere WPS-drukknoppen tegelijkertijd worden ingedrukt op twee of meer toegangspunten van draadloze LAN en de verbinding wordt niet tot stand gebracht. Wacht een korte tijd en probeer het opnieuw.

- 15** Als het teken van de antenne wordt weergegeven in de rechter bovenhoek van het beginscherm, is de verbinding correct tot stand gekomen.



Het antenneteken kan mogelijk niet weergegeven worden op sommige schermen, zoals het bovenste scherm voor kopiëren.

## Kiezen van een Draadloos Toegangspunt van het Bediening Paneel om te Verbinden

Wanneer een draadloos toegangspunt WPS niet ondersteunt, kunt u een draadloos LAN toegangspunt aangeven die u wilt gebruiken vanaf de draadloze LAN toegangspunten die de machine detecteert om een verbinding te maken. In dit geval, moet u een versleuteling sleutel invoeren.

- 1** Controleer de SSID en versleuteling sleutel door te kijken in de instructie handleiding die wordt geleverd bij een draadloos toegangspunt of ander document, en schrijf de informatie op.



WPA-EAP en WPA2-EAP kunnen niet worden ingesteld op het aanraakpaneel. Stel ze in vanaf de webpagina van deze machine.



Open de webpagina van deze machine (Uitgebreide gids)



- SSID wordt ook wel netwerknaam, ESSID of ESS-ID genoemd.
- Encryptiesleutel wordt ook wel netwerksleutel, beveiligingssleutel, wachtwoord of vooraf gedeelde sleutel genoemd.

- 2** Controleer dat het draadloze LAN toegangspunt start en goed werkt.

- 3** Zet de machine aan.



Controleer of het scherm "Wilt u draadloos instellen?" weergeeft en [Yes (Ja)] geselecteerd is. Druk op de (OK) knop en ga naar stap 6.

- 4** Druk op de knop [SETTING (OPTIES...)].

- 5** Druk op de knop of knop [Wireless(Infrastructure) Setting (Instelling Draadloos(infrastructuur))] drukken en druk op de .

- 6** Geef het beheerderswachtwoord in op het scherm voor het ingeven van beheerderswachtwoord en druk vervolgens op de (OK).

Het standaard beheerderswachtwoord dat in de fabriek is ingesteld, is "999999". Als het beheerderswachtwoord wordt gewijzigd, voert u het bijgewerkte wachtwoord in.

- 7** Controleer dat het scherm het bericht [Cannot be used simultaneously with wireless (AP-mode). (Kan niet tegelijkertijd met draadloos (AP-modus) worden gebruikt.)] enkele seconden weergeeft en [Enable (Inschakelen)] geselecteerd is op het scherm [Please enable/disable wireless (infrastructure) (Schakel draadloos (infrastructuur) in/uit.)]. Druk op (OK).

- 8** Als het voor uw omgeving nodig is om een IP-adres etc handmatig in te geven, controleer of [Network Setting (Netwerkinstelling)] geselecteerd is en druk op de . Als u deze niet handmatig in hoeft te stellen gaat u verder naar stap 12.

- 9** Druk op de knop om [Manual (Handmatig)] te selecteren en druk op de .

- 10** Volg de instructies op het scherm om het IP-adres, de subnet mask, default gateway en DHCP v6 in te stellen.

- 11** Als de setup voltooid is, druk op de knop (OK).



- 12** Druk op de knop ▼ op de knop om [Wireless Network Selection (Selectie van draadloos netwerk)] te selecteren en druk op de ►.

Het apparaat begint te zoeken naar draadloze LAN-toegangspunten. Wacht enkele ogenblikken.

- 13** Wanneer de draadloze LAN toegangspunten worden ingegeven druk op de ▼ of ▲ knop om een draadloos LAN-toegangspunt te selecteren en druk vervolgens op ►.



Wanneer alleen [Manual Setup] wordt weergegeven, of de SSID of het draadloze LAN toegangspunt dat u wilt gebruiken zich niet in de lijst bevindt, stel in via het volgen van de procedure in "Handmatig instellen vanaf het bedieningspaneel om een verbinding te maken".

De invoerscherm van de versleutelingsleute is geschikt voor de versleutelingsmethode van het gekozen draadloze LAN-toegangspunt dat wordt weergegeven.

- 14** Voer dezelfde encryptiesleutel in die u heeft aangegeven in stap 1 en druk dan op [OK (OK)].



De versleutelingsleutel varieert afhankelijk van het draadloze LAN-toegangspunt of beveiliging.

- Als het bericht [WPA Pre-shared Key (WPA Eerder gedeelde Sleutel)] wordt weergegeven

Onderdeel	Beschrijving
Beveiliging	WPA/WPA2-PSK
Encryptiesleutel	Geef de Vooraf-Gedeelde Sleutel in.

- Als [WEP Key (WEP Sleutel)] wordt weergegeven

Item	Beschrijving
Beveiliging	WEP
Encryptiesleutel	Voer de WEP-sleutel in.

- Indien geen van bovenstaande twee gevallen is toegepast.

Onderdeel	Beschrijving
Beveiliging	Uitschakelen
Encryptiesleutel	Geen ingang is vereist.

- 15** Als de getoonde SSID dezelfde is als de SSID die u aangegeven heeft in stap 1, drukt u op [Yes (Ja)].

Wanneer "Verbinding succesvol." wordt weergegeven, drukt u op [Close (Sluiten)].

Als "Verbinding mislukt." wordt weergegeven, herhaal de procedure vanaf stap 7.

- 16** Als het teken van de antenne wordt weergegeven aan de rechter bovenhoek van het aanraakpaneel, is de verbinding correct tot stand gekomen.



Het antenneteken wordt op sommige schermen niet weergegeven, zoals op het bovenste scherm.

## Handmatig instellen vanaf het bedieningspaneel om een verbinding te maken

Configureer de informatie van het draadloos LAN-toegangspunt (SSID, coderingsmethode en coderingsleutel) handmatig en maak een verbinding met de draadloze LAN.

- Controleer de SSID, coderingsleutel en de beveiliging door de instructiehandleiding te raadplegen die men standaard bijgeleverd vindt bij het toegangspunt van de draadloze LAN of andere documenten en schrijf de informatie op.



Als de coderingsmethode WPA-EAP en WPA2-EAP is, dan vanaf de webpagina van dit apparaat instellen.

Voor details open de webpagina van deze machine en klik op [Admin Setup] > [Network] > [Wireless Setting] > [Manual Setup].

- Open the Web Page of This Machine (Uitgebreide gids)



- Een SSID wordt ook een netwerknaam, ESSID of ESS-ID genoemd.
- Een versleuteling sleutel wordt ook een netwerk sleutel genoemd, veiligheid sleutel, wachtwoord, of voor-gedeelde Sleutel.







- Controleer dat het draadloze LAN toegangspunt start en goed werkt.

- Zet de machine aan.



Controleer dat het scherm "Wilt u draadloos instellen?" weergeeft en [Yes (Ja)] geselecteerd is en druk dan op de (OK).



- Druk op de knop (OPTIES).



- 5 Druk op de knop ▲ of ▼ knop [Wireless(Infrastructure) Setting (Instelling Draadloos(infrastructuur))] drukken en druk op de ►.
- 6 Geef het beheerderswachtwoord in op het scherm voor het ingeven van beheerderswachtwoord en druk vervolgens op de  (OK).  
Het standaard beheerderswachtwoord dat in de fabriek is ingesteld, is "999999". Als het beheerderswachtwoord wordt gewijzigd, voert u het bijgewerkte wachtwoord in.
- 7 Controleer dat het scherm het bericht [Cannot be used simultaneously with wireless (AP-mode). (Kan niet tegelijkertijd met draadloos (AP-modus) worden gebruikt.)] enkele seconden weergeeft en [Enable (Inschakelen)] geselecteerd is op het scherm [Please enable/disable wireless (infrastructure) (Schakel draadloos (infrastructuur) in/uit.)]. Druk op  (OK).
- 8 Als het voor uw omgeving nodig is om een IP-adres etc handmatig in te geven, controleer of [Network Setting (Netwerkinstelling)] geselecteerd is en druk op de ►. Als u deze niet handmatig in hoeft te stellen gaat u verder naar stap 12.
- 9 Druk op de ▼ knop om [Manual (Handmatig)] te selecteren en druk op de ►.
- 10 Volg de instructies op het scherm om het IP-adres, de subnet mask, default gateway en DHCP v6 in te stellen.
- 11 Als de setup voltooid is, druk op de knop  (OK).
- 12 Druk op de knop ▼ op de knop om [Wireless Network Selection (Selectie van draadloos netwerk)] te selecteren en druk op de  (OK).  
De machine begint te zoeken naar draadloze LAN-toegangspunten. Wacht enkele ogenblikken.
- 13 Druk verschillende malen op de knop ▼ om [Manual Setup (Handmatige instelling )] te selecteren en druk op de knop ►.
- 14 Controleer dat de SSID-invoerscherm wordt weergegeven en druk op de ►. Gebruik ▲, ▼, ◀ of ▶ Knop om de SSID in te geven, selecteer daarna [Done (Voltooid)] en druk op de  (OK).
- 15 Selecteer de encryptiemethode die u in stap 1 geselecteerd heeft en druk vervolgens op de  (OK).





De versleutelingssleutel varieert afhankelijk van het draadloze LAN-toegangspunt of beveiliging.

- 16 De procedure hangt af van de encryptiemethode die u geselecteerd heeft in stap 15.

Als u [WPA/WPA2-PSK (WPA/WPA2-PSK)] geselecteerd heeft, selecteert u [TKIP/AES (TKIP/AES)] en drukt u vervolgens op de  (OK). Geef de vooraf gedeelde sleutel in, selecteer daarna [Done (Voltooid)] en druk op de  (OK).

Als u [WPA2-PSK (WPA2-PSK)] geselecteerd heeft, selecteert u [AES (AES)] en drukt u vervolgens op de  (OK). Geef de vooraf gedeelde sleutel in, selecteer daarna [Done (Voltooid)] en druk op de  (OK).

Als u [WEP (WEP)] geselecteerd heeft, geeft u de WEP-sleutel in en drukt u op  (OK).

- 17 Als de weergegeven inhoud dezelfde is als die wat u aangegeven heeft in stap 1, selecteer [Yes (Ja)] en druk vervolgens op de  (OK).



Het duurt ongeveer 30 seconden voor de machine om het draadloze LAN toegangspunt te detecteren.

Wanneer het scherm aangeeft dat de verbinding gemaakt is, druk op [OK (OK)].

Als het scherm weergeeft dat de verbinding mislukt is, druk op [OK (OK)] en ga terug naar stap 5.

- 18 Als het teken van de antenne wordt weergegeven in de rechter bovenhoek van het beginscherm, is de verbinding correct tot stand gekomen.



Het antenneteken wordt op sommige schermen niet weergegeven, zoals op het bovenste scherm.

- **Wanneer de draadloze LAN verbinding onstabiel is**

Als de draadloze LAN-verbinding instabiel is, lees de voorzorgsmaatregelen in "Alvorens het aansluiten op een draadloze LAN" en wijzig dan de posities van de machine en het toegangspunt van de draadloze LAN. Als u zelfs na het lezen van deze voorzorgsmaatregelen geen oplossing kunt vinden, breng de machine en het toegangspunt van de draadloze LAN dan dichterbij elkaar.

## Direct met de Machine Verbinden

Draadloos LAN (AP Modus) verbindt direct draadloze toestellen ((computers, tablets, smartphones, etc.) aan het apparaat zonder het gebruik van een draadloos LAN toegang.



- Maximaal vier toestellen kunnen op het apparaat worden aangesloten via de draadloze LAN (AP-modus).
- Als er zich metaal, een aluminium raam of een muur met versterkt beton tussen de machine en de draadloze apparaten bevindt, kunnen verbindingen moeilijker tot stand komen.

### • Automatische verbinding (drukknop)

Als uw draadloze apparaten WPS-PBC (drukknop) ondersteunen, kunt u verbinding maken met de draadloze LAN (AP-modus) met de WPS-knop.

### • Handmatige set-up

Als uw draadloze apparaten geen WPS-PBC (drukknop) ondersteunen, kunt u het [SSID (SSID)] en [Password (Wachtwoord)] van het apparaat invoeren op uw draadloze apparaten om verbinding te maken met de draadloze LAN (AP-modus).

### Automatische verbinding (drukknop)

Als uw draadloze apparaten WPS-PBC (drukknop) ondersteunen, kunt u verbinding maken met de draadloze LAN (AP-modus) met de WPS-knop.



**1** Bevestig de positie van de WPS-knop op uw draadloze apparaat met de handleiding bevestigd op het apparaat.

**2** Schakel de machine in.





Als het bericht [Do you want to Set-up wireless? (Wilt u draadloos instellen?)] verschijnt, druk op de ▼ knop om [No (Do not show next time) (Nee (Niet opnieuw weergeven))] te selecteren en druk vervolgens op de  (OK).

**3** Druk op de knop  (OPTIES).



**4** Druk verschillende malen op de knop  om [Admin Setup (Beheerdersinst.)] te selecteren en druk op de knop .

**5** Geef het beheerderswachtwoord in op het scherm voor het ingeven van beheerderswachtwoord en druk vervolgens op de  (OK).

Het standaard beheerderswachtwoord dat in de fabriek is ingesteld, is "999999". Als het beheerderswachtwoord wordt gewijzigd, voert u het bijgewerkte wachtwoord in.

**6** Druk op de knop  of  op de knop [Network Menu (Menu Netwerk)] en druk op de .

**7** Controleer of [Network Setting (Netwerkinstelling)] geselecteerd is en druk dan vervolgens op de knop .

**8** Druk op de knop  op de knop om [Wireless(AP Mode) Setting (Instelling Draadloos(AP-modus))] te selecteren en druk op de .

**9** Controleer dat het scherm het bericht [Cannot be used simultaneously with wireless (infrastructure). (Kan niet tegelijkertijd met draadloos (infrastructuur) worden gebruikt.)] enkele seconden weergeeft en [Enable (Inschakelen)] geselecteerd is op het scherm [Please enable/disable wireless (AP-mode) (Schakel draadloos (AP-modus) in/uit.)]. Druk op  (OK).

**10** Controleer dat [Automatic connection (push-button) (Automatische verbinding (drukknop))] geselecteerd is op het [Please set wireless (AP-mode) (Stel draadloos (AP-modus) in)] scherm en druk op de .

**11** Controleer dat [Yes (Ja)] geselecteerd is op het [Would you like to run wireless (AP-mode) automatic connection (push-button)? (Wilt u de automatische verbinding (drukknop) van draadloos (AP-modus) uitvoeren?)] scherm en druk dan op de  (OK).

**12** Start de WPS-PBC (drukknop) bediening op uw draadloos apparaat om het apparaat te verbinden.

Wanneer de verbinding tot stand is gebracht, wordt het bericht [Succeeded running wireless (AP-mode) automatic connection (push-button). (Uitvoeren automatische verbinding (drukknop) van draadloos (AP-modus) geslaagd.)] weergegeven op het scherm.

Als het bericht weergeeft dat de verbinding is mislukt, druk op de  (OK) knop en volg de stappen in "Handmatige set-up" en probeer het nogmaals.

**13** Druk op  tot het bovenste venster wordt weergegeven.

## Handmatige instelling

Als uw draadloze apparaten geen WPS-PBC (drukknop) ondersteunen, kunt u de [SSID (SSID)] en het [Password (Wachtwoord)] van het apparaat invoeren op uw draadloze apparaten om verbinding te maken met de draadloze LAN.

- 1 Schakel de machine in.



Als het bericht [Do you want to Set-up wireless? (Wilt u draadloos instellen?)] verschijnt, druk op de ▼ knop om [No (Do not show next time) (Nee (Niet opnieuw weergeven))] te selecteren en druk vervolgens op de OK (OK).

- 2 Druk op de knop  [SETTING (OPTIES...)].
- 3 Druk verschillende malen op de knop ▲ om [Admin Setup (Beheerdersinst.)] te selecteren en druk op de knop ►.
- 4 Geef het beheerderswachtwoord in op het scherm voor het ingeven van beheerderswachtwoord en druk vervolgens op de OK (OK).  
Het standaard beheerderswachtwoord dat in de fabriek is ingesteld, is "999999". Als het beheerderswachtwoord wordt gewijzigd, voert u het bijgewerkte wachtwoord in.
- 5 Druk op de knop ▼ of ▲ op de knop [Network Menu (Menu Netwerk)] en druk op de ►.
- 6 Controleer of [Network Setting (Netwerkinstelling)] geselecteerd is en druk dan vervolgens op de knop ►.
- 7 Druk op de knop ▼ op de knop om [Wireless(AP Mode) Setting (Instelling Draadloos(AP-modus))] te selecteren en druk op de ►.
- 8 Controleer dat het scherm het bericht [Cannot be used simultaneously with wireless (infrastructure). (Kan niet tegelijkertijd met draadloos (infrastructuur) worden gebruikt.)] enkele seconden weergeeft en [Enable (Inschakelen)] geselecteerd is op het scherm [Please enable/disable wireless (AP-mode) (Schakel draadloos (AP-modus) in/uit.)]. Druk op OK (OK).
- 9 Knop om ▼ [Manual Setup (Handmatige set up)] te installeren op het [Please set wireless (AP mode) (Stel draadloos (AP modus))] scherm en druk vervolgens op de ►.
- 10 Controleer de [SSID (SSID)] en [Password (Wachtwoord)] van de machine.

- 11 Voer de [SSID (SSID)] en het [Password (Wachtwoord)] in die u in stap 10 aangegeven heeft om het apparaat en uw draadloze apparaat te verbinden.

- 12 Druk op ◀ tot het bovenste venster wordt weergegeven.

## Een stuurprogramma en software op een computer installeren

Installeer op de computer de stuurprogramma's voor de printer, de scanner, de fax, etc. vanaf de software-dvd.

U kunt tegelijkertijd ook andere hulpprogramma's installeren.

- Voor Windows
- Voor Mac OS X

### Voor Windows

Verbind het apparaat en de computer via een netwerk of een USB-kabel en begin de installatie.



Controleer de status van de machine alvorens te installeren.

- De machine is ingeschakeld.
- Als dit apparaat via een netwerkkabel wordt verbonden met het netwerk, zijn de vereiste gegevens zoals het IP-adres al ingesteld.

- 1 Doe de bijgevoegde "DVD-ROM Software" in de computer.
- 2 Wanneer [Auto Play (Automatisch Afspelen)] verschijnt klik op [Run setup.exe (Installeer setup.exe)]

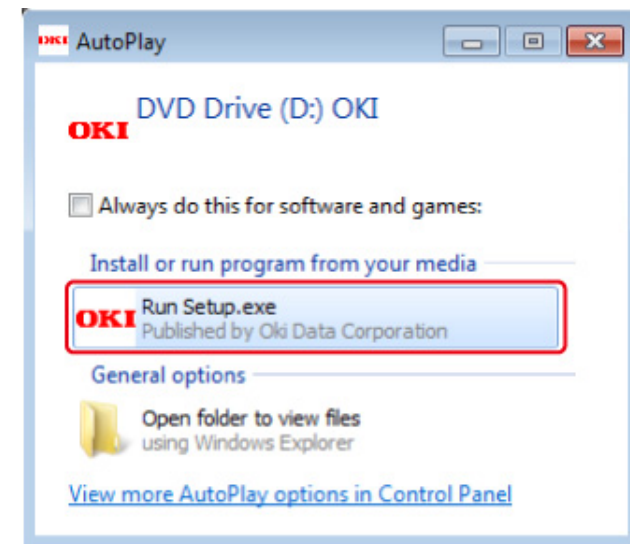

Indien het dialoogvenster [User Account Control (Gebruikersaccountbeheer)] verschijnt, klik op [Yes (Ja)].

- 3 Selecteer in de vervolgkeuzelijst een taal.
- 4 Lees de licentie-overeenkomst en klik vervolgens op [Accept (Akkoord)].

- 5 Lees het [Environment advice (Omgevingsadvies)] en klik vervolgens op [Next (Volgende)].
- 6 Selecteer [Network (Netwerk)] of [USB connection (USB verbinding)] naargelang de verbindingmethode van het apparaat en de computer en klik vervolgens op [Next (Volgende)].
- Als de [Windows Security Alert (Windows beveiligingsmelding)] dialoogvenster wordt getoond, klik dan op [Allow access (Toegang toestaan)].
- 7 Selecteer de modelnaam van het apparaat en klik vervolgens op [Next (Volgende)].

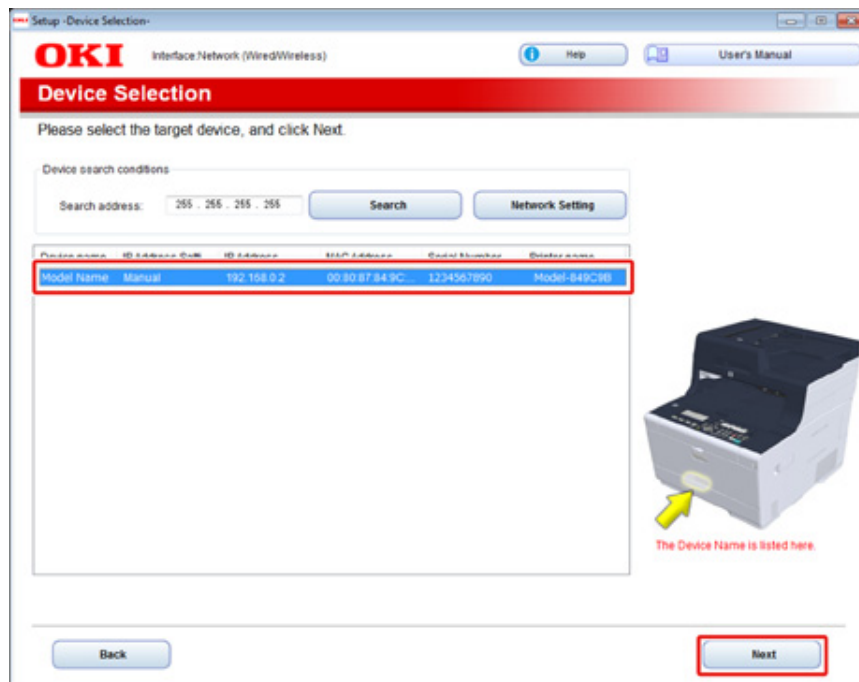

- 8 Klik op [Install Optional Software (Installeer Optionele Software)].

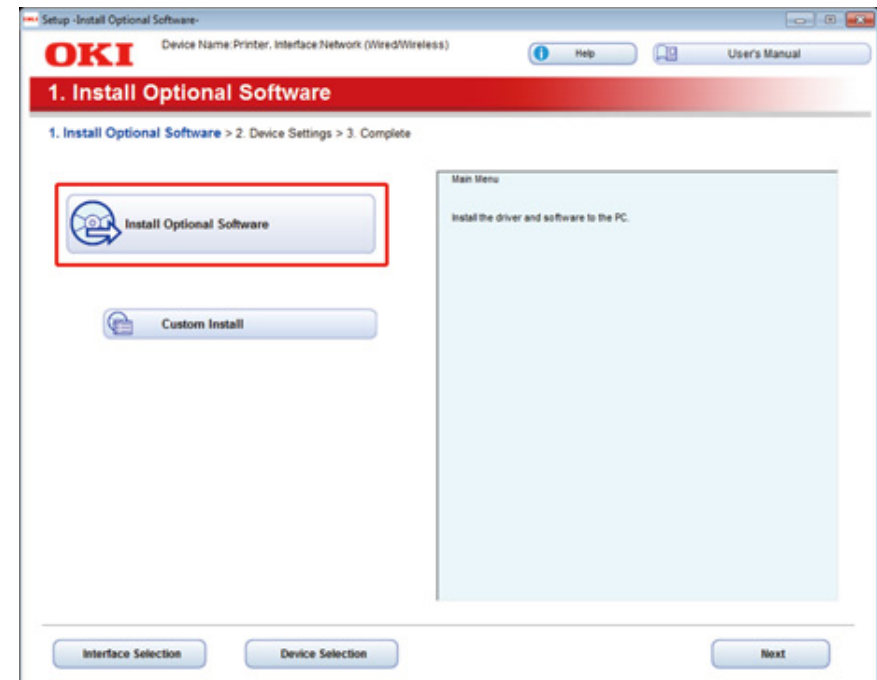

De installatie wordt gestart.



De volgende software is geïnstalleerd.

- PCL6-printerstuurprogramma (inclusief Netwerkextensie en Kleurmonster)
- Scanner Driver
- ActKey
- FAQ

Installeer software van Aangepast Installeren.

-  Software installeren (Uitgebreide gids)

- 9 Zorg ervoor dat de software succesvol is geïnstalleerd en klik vervolgens op [Printing Test (Afdruktest)].
- Selecteer de printer voor een afdruktest en klik op [Printing Test (Afdruktest)].
- Controleer of de afdruktest succesvol was en klik vervolgens op [OK (OK)].

10 Klik op [Complete (Voltooid)].

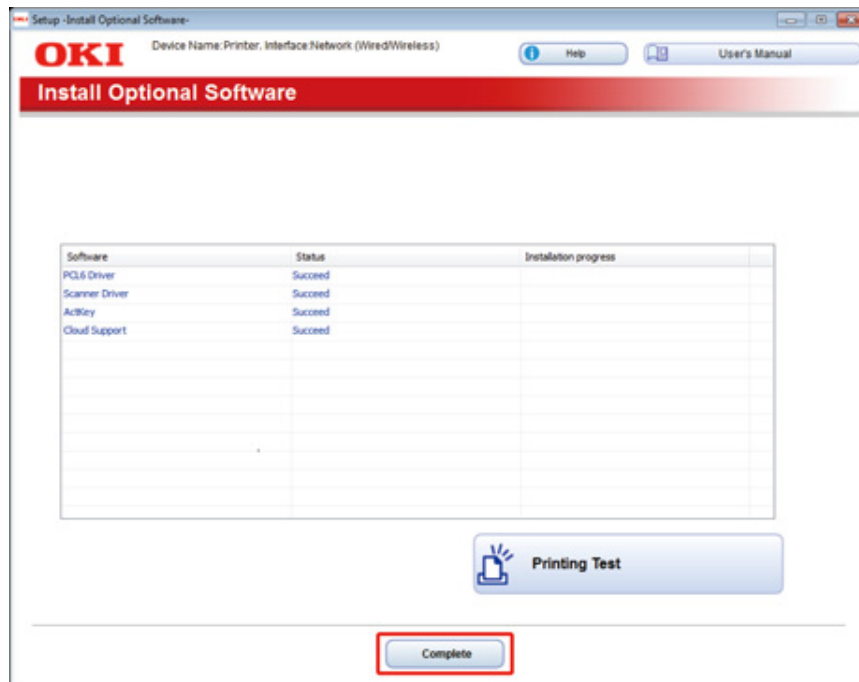

11 Klik op [Next (Volgende)].

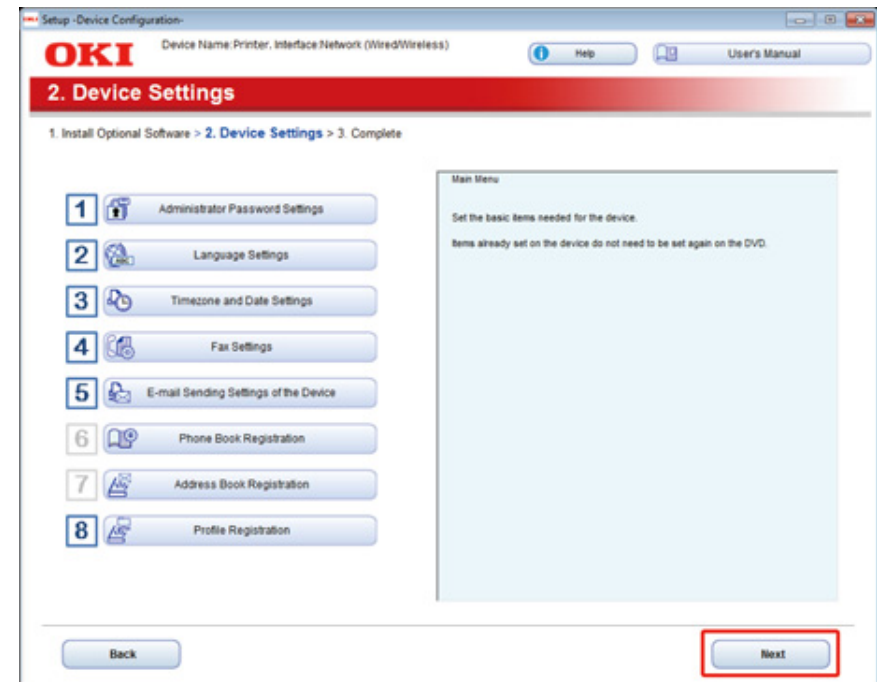

Indien het volgende dialogvenster verschijnt, klikt u op [Yes (Ja)].

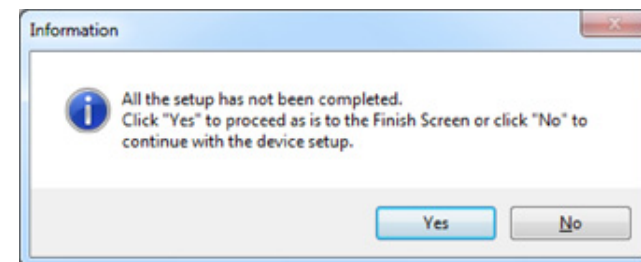

## 12 Klik op [Exit (Stoppen)].

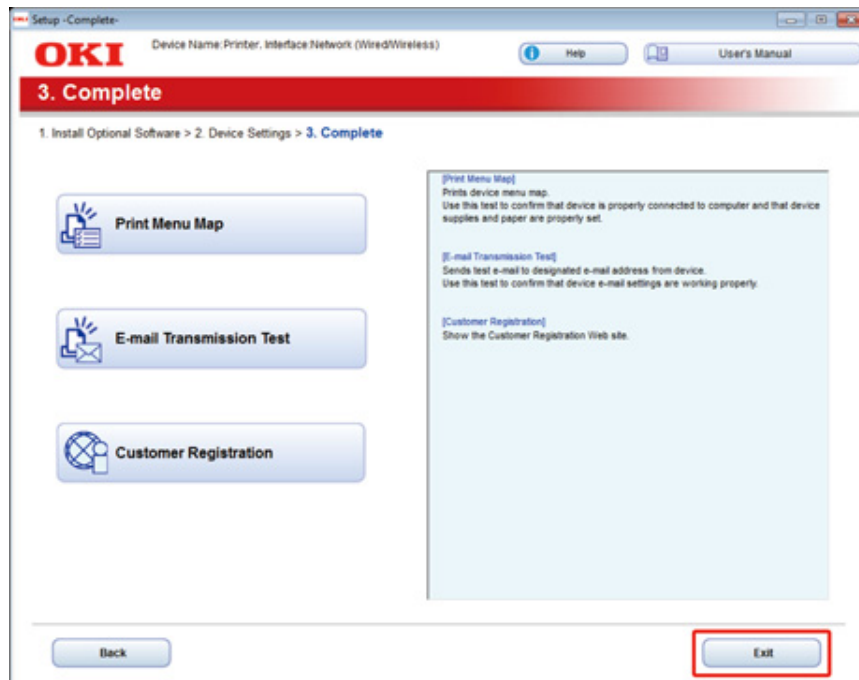

## Voor Mac OS X

Deze paragraaf beschrijft hoe het PS printerstuurprogramma en scannerstuurprogramma geïnstalleerd moet worden.

Zie het volgende over de installatie van hulprogramma's.

 [Software installeren \(Uitgebreide gids\)](#)

### • Installeer het Mac OS X scannerstuurprogramma.

- 1 Zorg ervoor dat het apparaat en een computer zijn aangesloten en dat het apparaat ingeschakeld is en plaats vervolgens de meegeleverde "Software DVD-ROM" in de computer.
- 2 Op het bureaublad dubbelklikt u op het [OKI]-pictogram.
- 3 [Drivers (Stuurprogramma's)] > [Scanner (Scanner)] > Dubbelklik op [Installer for OSX (Installatieprogramma voor OSX)].
- 4 Klik op [Continue (Ga door)].



- 5 Controleer de weergegeven inhoud en klik vervolgens op [Continue (Doorgaan)].

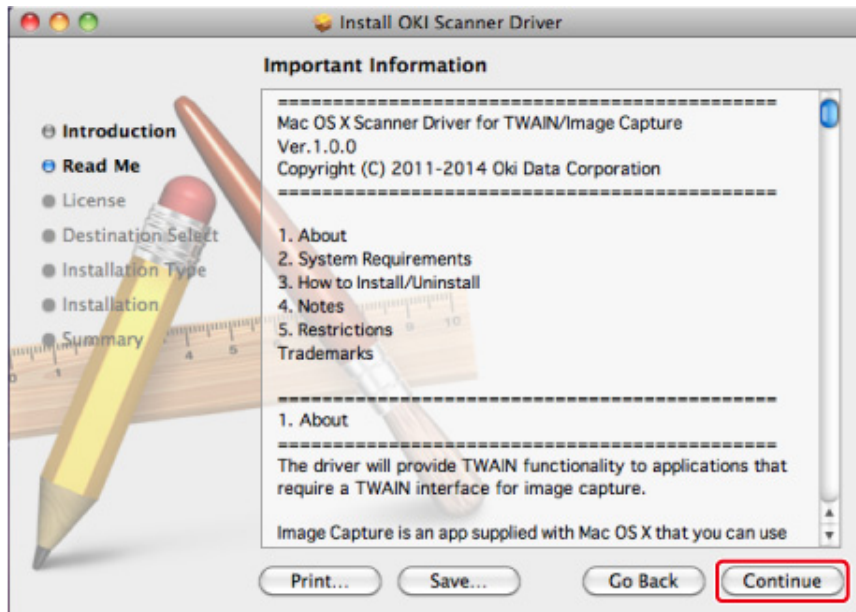

- 6 Lees de licentie-overeenkomst en klik vervolgens op [Continue (Doorgaan)].

- 7 Klik op [Agree (Akkoord)].

- 8 Klik op [Install (Installeren)].

Om de opslaglocatie van het stuurprogramma te wijzigen, klikt u op [Change Install Location (Locatie installatie wijzigen)].

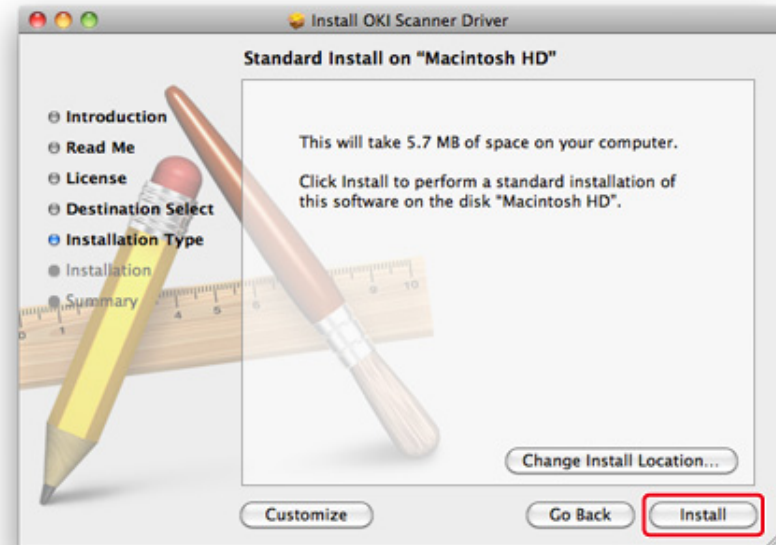

- 9 Voer het naam van de beheerder en het wachtwoord in en klik vervolgens op [Software installeren].

- 10 Klik op [Continue Installation (Doorgaan met installeren)].

- 11 Klik op [Restart (Herstarten)].

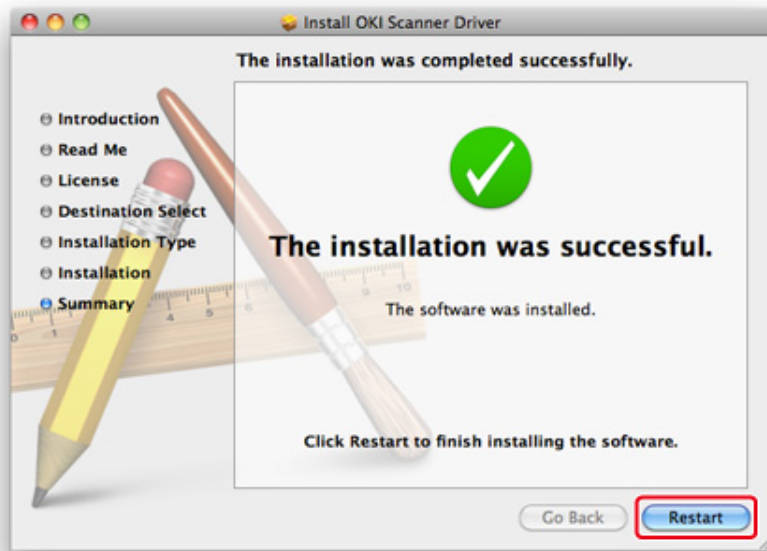

• **Installeer het PS-printerstuurprogramma voor Mac OS X.**

Na het voltooien van de installatie, druk in stap 15 een testpagina af.

- 1 Zorg ervoor dat het apparaat en een computer aangesloten zijn en dat het apparaat is ingeschakeld.
- 2 Plaats de "Software DVD-ROM" in een computer.
- 3 Op het bureaublad dubbelklikt u op het [OKI]-pictogram.
- 4 [Drivers (Stuurprogramma's)] > [PS (PS)] > Dubbelklik [Installer for OSX (Installatieprogramma voor OSX)].
- 5 Voer het beheerderswachtwoord in en klik vervolgens op [OK (OK)].  
Volg de instructies op het scherm om de installatie te voltooien.
- 6 Selecteer [System Preferences (Systeemvoorkeuren)] in het Apple-menu.

- 7 Selecteer [Printers & scanners].

- 8 Klik op [+].

Selecteer [Add Printer or Scanner... (Printer of Scanner toevoegen...)] wanneer het menu is weergegeven.

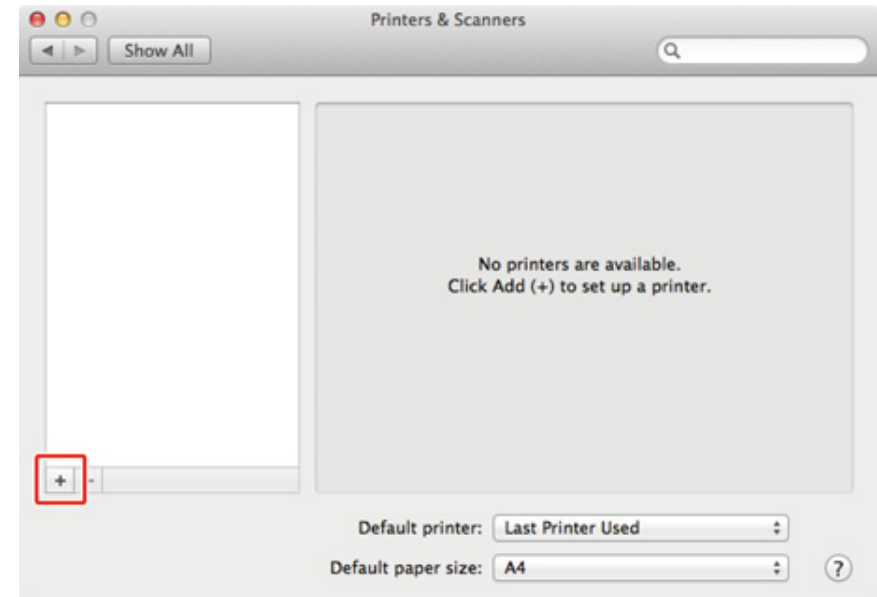

- 9 Klik op [Standaard (Default)].

- 10 Selecteer het apparaat en zorg ervoor dat [OKI MC563 PS] wordt weergegeven bij [Use (Gebruik)].

Naamsoorten	Verschijnt in de Verbinding	Methodelijst
Netwerk	OKI-MC563 (laatste 6 cijfers van MAC-adres)	Bonjour
USB	OKI DATA CORP MC563	USB



Om de naam te wijzigen, voer een nieuwe naam in bij [Name: (Naam:)].

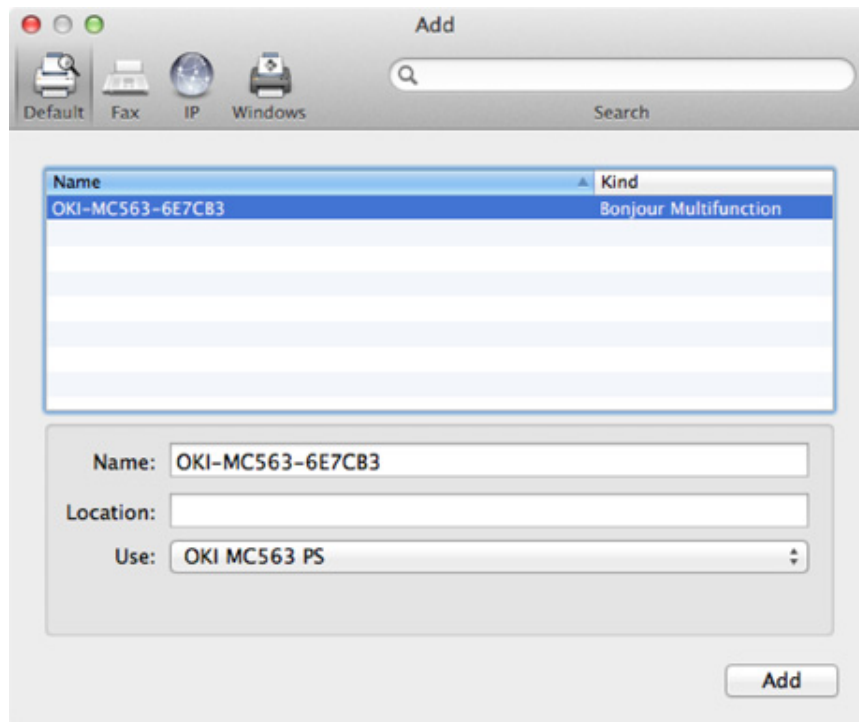

**11** Klik op [Add(Toevoegen)].

**12** Als [Installable options (Installeerbare opties)] wordt weergegeven, klikt u op [Continue (Doorgaan)].

**13** Zorg ervoor dat het apparaat aan [Printers (Printers)] is toegevoegd en dat [OKI MC563 PS (OKI MC563 PS)] bij [Kind (Type)] wordt weergegeven.

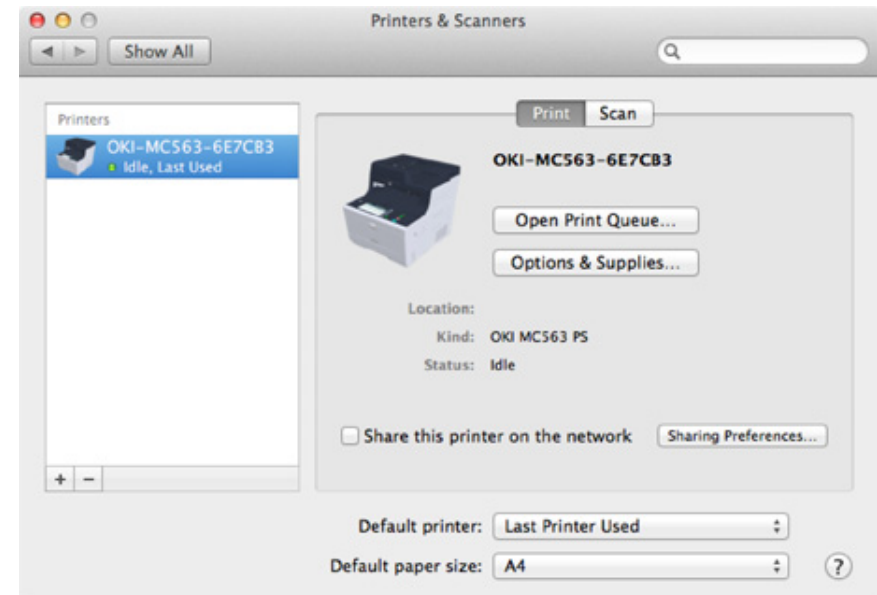

Als [OKI MC563 PS (OKI MC563 PS)] niet bij [Kind (Type)] wordt weergegeven, klikt u op [-], verwijdert u het apparaat uit [Printers (Printers)] en voert u vervolgens stappen 8 tot en met 12 opnieuw uit.

**14** Klik op [Open Print Queue... (Open de Afdrukwachtrij...)].

**15** Selecteer [Print Test Page (Testpagina afdrukken)] in het menu [Printer (Printer)].

# 3

## Standaardfuncties

---

**Namen van onderdelen**

**Basishandelingen op het bedieningspaneel**

**De machine inschakelen of uitschakelen.**

**Papier Laden**

**Een document instellen**

Deze paragraaf beschrijft de basis handelingen van dit apparaat.

## Namen van onderdelen

Het hoofdstuk beschrijft de naam van elk onderdeel.

- Vooraanzicht
- Achteraanzicht
- Binnenkant van de machine

### Vooraanzicht

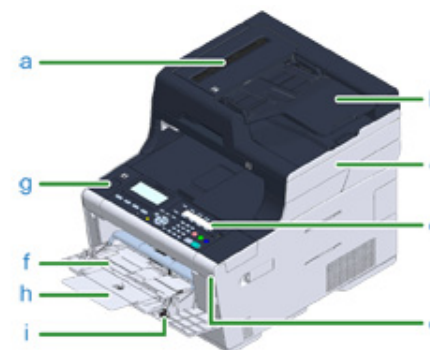

Symbol	Naam
a	Automatische documentinvoer (ADF)
b	Documentlade
c	Scannereenheid
d	Bedieningspaneel 🔗 Basishandelingen op het bedieningspaneel
e	USB poort
f	Universele cassette
g	Knop om te openen
h	Papiersteun
i	Enveloppenhendel



Symbool	Naam
j	Glasplaat
k	Deksel glasplaat
l	Deksel voor draadloze LAN-module

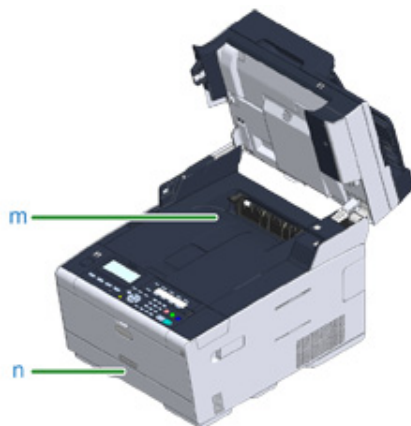

Symbol	Naam
m	Uitvoerlade
n	Lade 1

## Achteraanzicht

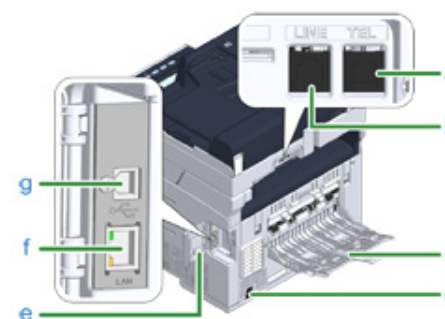

Symbol	Naam
a	Telefoonconnector (voor aansluiten op een externe telefoon)
b	LIJN-verbinding
c	Achterzijde Uitvoerlade
d	Voedingsconnector
e	Afdekking interfaceconnector
f	Netwerkinterface-aansluiting
g	USB interface-aansluiting

## Binnenkant van de machine

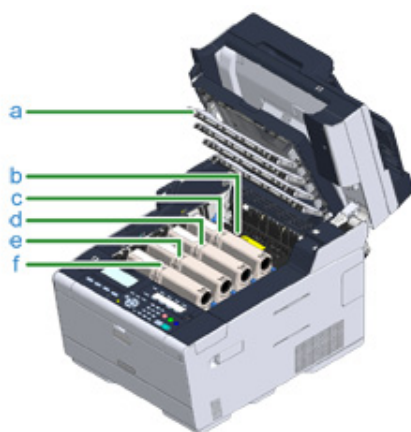

Symbol	Naam
a	LED-kop
b	Fusereenheid
c	Toner cartridge / Afbeeldingsdrum (Y: geel)
d	Toner cartridge/afbeeldingsdrum (M: magenta)
e	Toner cartridge / Afbeeldingsdrum (C: cyaan)
f	Toner cartridge/afbeeldingsdrum (K: zwart)

## Basishandelingen op het bedieningspaneel

Deze paragraaf beschrijft het bedieningspaneel van het apparaat.

- Namen en Functies
- Namen en functies op het operator panel
- De hoek van het weergevescherm aanpassen
- Tekens invoeren

## Namen en Functies

Dit hoofdstuk beschrijft de namen en functies van de onderdelen op het bedieningspaneel.

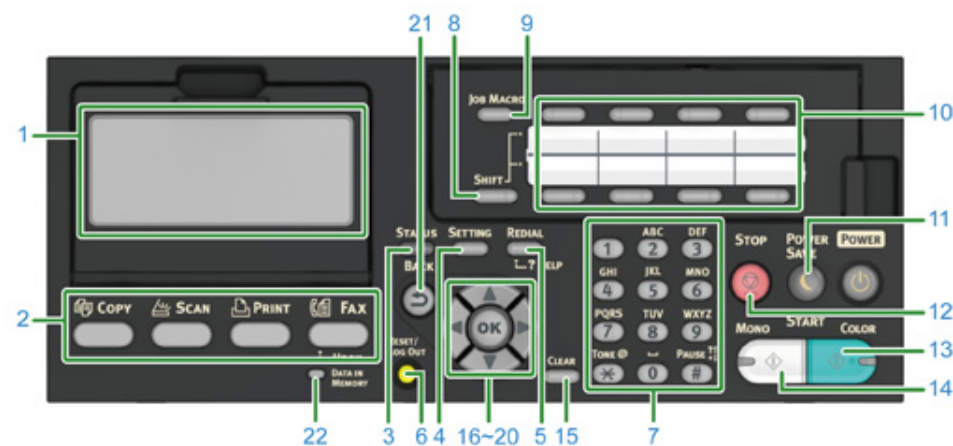

Nr.	Naam	Functie
1	Weergavescherm	Geeft de bedieningsinstructies en de status van de machine weer.
2	Function-knop	Over het bovenste scherm van elke functie. De knop licht blauw op.
	<FAX/Hook> knop	Geeft het scherm voor de faxfunctie weer. Door op deze knop te drukken terwijl het scherm van de faxfunctie is weergegeven begint de haak nummerselectie.
	Knop <AFDRUKKEN>	Geeft het scherm voor de afdrukfunctie weer.
	Knop <SCANNEN>	Geeft het scherm voor de scanfunctie weer.
	Knop <KOPIËREN>	Geeft het scherm voor de kopieerfunctie weer.
3	STATUS	Geeft het menu Status weer. Flikkert/licht op, als er een foutstatus bestaat.
4	INSTELLING	Geeft het menu om het scherm in te stellen aan.
5	HERKIEZEN/? HELP	Geeft het scherm "Help" weer.
6	(RESETTEN/AFMELDEN)	<ul style="list-style-type: none"> <li>• Het bovenste scherm van iedere functie logt u uit.</li> <li>• De functie item instellen zet een instelwaarde terug en keert terug naar het beginscherm voor iedere functie.</li> <li>• Het beginscherm van iedere functie keert terug naar het bovenste scherm.</li> </ul>
7	Numerieke toetsenblok	Hiermee voert u getallen, alfabetische tekens en symbolen in.
8	SHIFT.	Schakelt tussen twee e-mailadressen of faxnummers die geregistreerd staan in iedere (ONE-TOUCH) door te drukken op deze knop en (ONE-TOUCH) tegelijkertijd.



Nr.	Naam	Functie
9	MACROFUNCTIE OPDRACHT	Roept instellingen voor de kopieer-, scan- en andere functies op. U moet instellingen van tevoren registreren.
10	One-Touch-toets	Roept e-mailadressen of faxnummers op die vaak worden gebruikt voor de functies kopiëren, faxen, of anderszins. U moet e-mailadressen en faxnummers van tevoren registreren. U kunt twee items registreren voor alle acht knoppen, een totaal van 16 items.
11	ENERGIE BESPAREN	Hiermee zet u de printer in de energiespaarstand of haalt u de printer uit de energiespaarstand. In de modus Energiespaarstand licht op in het groen. In de modus Slaap flinkt groen (elke 3 seconden). In modus Diepe Slaap flinkt groen (elke 6 seconden).
12	STOPPEN	Annuleert kopiëren, verzending van faxen of andere taken.
13	START KLEUR	Start met scannen in kleur.
14	START MONO	Begint te scannen in zwart-wit.
15	WISSEN	Door hierop te drukken of dit ingedrukt te houden, voert u de volgende handelingen uit, afhankelijk op basis van de ingevoerde items: <ul style="list-style-type: none"> <li>• Hiermee minimaliseert u een instelling.</li> <li>• Voert nul in voor een instelwaarde.</li> <li>• Wist wat is ingevoerd.</li> <li>• Hiermee annuleert u een geselecteerd item.</li> </ul>
16	▶ (Blader naar rechts)	<ul style="list-style-type: none"> <li>• Gaat verder naar het volgende scherm.</li> <li>• Beweegt de cursor naar rechts tijdens de keuze van items of invoer van tekens.</li> </ul>
17	▲ (Blader naar boven)	Beweegt de cursor omhoog tijdens de keuze van items of invoer van tekens.
18	▼ (Blader naar beneden)	Beweegt de cursor omlaag tijdens de keuze van items of invoer van tekens.
19	◀ (Blader naar links)	<ul style="list-style-type: none"> <li>• Keert terug naar het vorige scherm.</li> <li>• Beweegt de cursor naar links tijdens de keuze van items of invoer van tekens.</li> </ul>
20	OK	<ul style="list-style-type: none"> <li>• Bevestigt het opgelichte item.</li> <li>• Kies een controle-item.</li> </ul>
21	TERUG	Keert terug naar het vorige scherm.
22	Indicator DATA IN GEHEUGEN	Licht op wanneer er zich gegevens in het geheugen bevinden.

Om toegang te krijgen tot het toetsenbord, opent u de one-touch-knop panel. Gebruik het om tekens in te voeren.



## Namen en functies op het operator panel

Wanneer de machine wordt ingeschakeld, wordt het startscherm op het aanraakpaneel weergegeven.

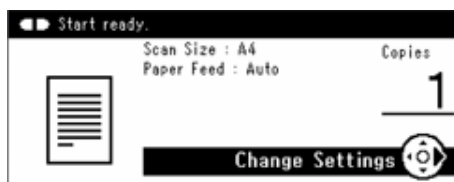

Nr.	Beschrijving
1	De huidige status van de machine weergeven.

### • Instellingenscherm

Het scherm wordt als voorbeeld gebruikt.

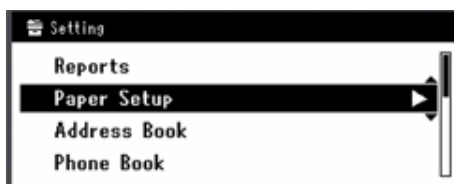

### • Wanneer zich een fout voordoet

Treedt er een fout in de machine, dan wordt het scherm.

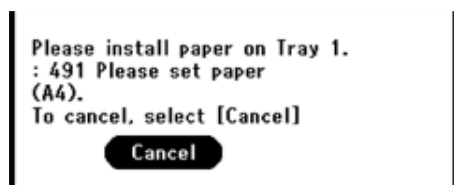

## De hoek van het weergevescherm aanpassen

Het weergevescherm kan worden gekanteld voor een betere zichtbaarheid.

- 1 Houd het weergevescherm boven in het midden vast en trek het naar voren.



## Tekens invoeren

- Tekens invoeren
- Een ingevoerd teken verwijderen

### Tekens invoeren

Wanneer u tekst moet invoeren tijdens het instellen van een item, verschijnt het onderstaande invoerscherm.

Voer tekens in met de toetsen, het toetsenbord of numerieke toetsenblok op het bedieningspaneel.

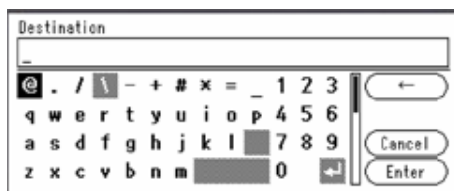

- 1 Druk op de knop ►, ◀, ▼ of ▲ op het operatorpaneel te selecteren en druk vervolgens op de knop  (OK).

Of druk op de toetsenbord voor alfabetische tekens of numerieke toetsenbord voor nummers.





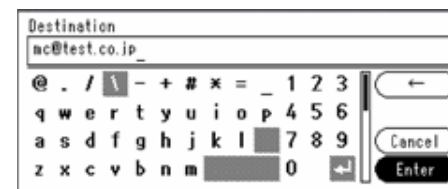



- 2 Na het invoeren van alle tekens, selecteert u [Enter (Voer)], en druk op de knop  (OK).



## Een ingevoerd teken verwijderen

Druk op de knop  (WISSEN) toets op het bedieningspaneel om een ingevoerd teken te verwijderen.

Houd de knop  (WISSEN) ingedrukt om alle door u ingevoerde tekens te verwijderen.

Of druk op de , ,  of  op het operatorpaneel te selecteren [] en druk vervolgens op de knop  (OK).

## De machine inschakelen of uitschakelen.

In deze sectie wordt beschreven hoe u het apparaat inschakelt en uitschakelt.

- De machine inschakelen
- De machine uitschakelen.

## De machine inschakelen

- 1 Controleer dat er geen documenten zijn geplaatst op de document glasplaat of in de ADF, en de ADF afdekking gesloten is.
- 2 Druk op de vermogen schakelaar voor ongeveer een seconde.



Als de machine is ingeschakeld, licht het ledlampje van de aan/uit-schakelaar op.



- 3 Het startscherm verschijnt wanneer het apparaat gereed is.

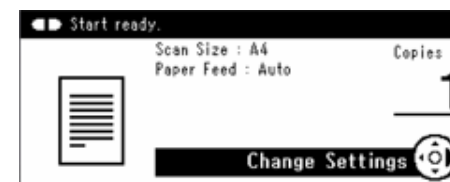

## De machine uitschakelen.



- Controleer of het apparaat geen gegevens ontvangt voordat u het uitschakelt.
- Druk en houd de uitschakelknop gedurende 5 seconden of langer in om de machine uit te schakelen. Gebruik deze methode alleen, als er een probleem optreedt.

Voor problemen van deze machine, zie "Problemen verhelpen".

1 Druk gedurende een seconde op de hoofdschakelaar.



Het bericht "Systeem wordt afgesloten. Bevestig status wanneer statuslampje knippert." wordt weergegeven op het aanraakscherm en het ledlampje van de aan/uitschakelaar knippert met een interval van ongeveer één seconde.

Na een moment, gaat de machine automatisch uit, en de vermogen schakelaar LED lamp gaat uit.

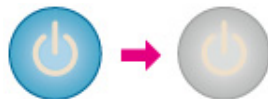

### Wat u dient te doen als u deze machine lange tijd niet meer gebruikt

Als u deze machine niet gebruikt voor een langere periode wegens vakantie, reizen of om andere redenen, haal dan de stekker uit het stopcontact.



De machine heeft geen functiestoringen, als het snoer gedurende lange tijd uit het stopcontact blijft (vier weken of meer).

## Papier Laden

Dit hoofdstuk geeft informatie over papier dat in een papierlade van dit apparaat kan worden geladen.

Om de papiersoort en het gewicht in te stellen, drukt u op het bedieningspaneel op de knoppen  (INST.) > [Paper Setup (Papierinstellingen)] te selecteren. Selecteer dan de cassette die u wilt gebruiken en selecteer vervolgens [Media Type (Papiersoort)] of [Media Weight (Papiergewicht)].

- Papiersoorten die kunnen worden geladen
- Papier in cassettes 1, 2 en 3 plaatsen
- Papier in universele cassette plaatsen
- Papieropslag

## Papiersorten die kunnen worden geladen

- Ondersteunde papiersoorten
- Over papierformaten, gewicht en aantal vellen die men kan plaatsen
- Aanbevolen papier

### Ondersteunde papiersoorten

Om hoge-kwaliteit printen uit te voeren, wees er zeker van dat u de ondersteunde papier types die voldoen aan de eisen, zoals materiaal, gewicht, of papier oppervlakte afwerking gebruikt. Gebruik digitaal foto print papier.

Wanneer u print op papier dat niet wordt aanbevolen door Oki Data, controleer de print kwaliteit en de beweging van het papier grondig van te voeren om te verzekeren dat er geen problemen zijn.

#### • Papiertype

Papiertype	Papiermaat	Papier gewicht
A4	210 x 297	64 tot 220 g/m <sup>2</sup> (17 tot 58 lb)
A5	148 x 210	Voor dubbelzijdig afdrukken, 64 tot 176 g/m <sup>2</sup> (17 tot 47 lb)
A6	105 x 148	
B5	182 x 257	
B6	128 x 182	Als u papier laadt van 148 mm (5.8 inches) breed of smaller, dan verloopt het afdrukken trager.
B6 Half	64 x 182	
Letter	215,9 x 279,4 (8,5 x 11)	
Legal 13	215,9 x 330,2 (8.5 x 13)	
Legal 13,5	215,9 x 342,9 (8.5 x 13,5)	
Legal 14	215,9 x 355,6 (8.5 x 14)	
Executive	184,2 x 266,7 (7.25 x 10,5)	
Verklaring	(5,5 x 8,5)	
8,5" vierkant	(8,5 x 8,5)	
Folio (210 x 330 mm)	210 x 330	
16K (184 x 260 mm)	184 x 260	
16K (195 x 270 mm)	195 x 270	
16K (197 x 273 mm)	197 x 273	
Indexkaarten	(3 x 5)	
4x6inch	(4 x 6)	
5x7inch	(5 x 7)	

Papiertype	Papierformaat	Papier gewicht
Aangepast formaat	Breedte: 64 tot 216 Lengte: 90 tot 1321	64 tot 220 g/m <sup>2</sup> (17 tot 58 lb)

### • Envelop

Papiertype	Papierformaat	Papier gewicht
Monarch	98,4 x 190,5 (3.875 x 7,5)	Enveloppen moeten uit papier van 85 g/m vervaardigd zijn <sup>2</sup> (24 pond), en de flappen moeten gevouwen zijn.
Com-9	98,4 x 225,4 (3.875 x 8,875)	
Com-10	104,8 x 241,3 (4.125 x 9,5)	
DL	110 x 220 (4.33 x 8,66)	
C5	162 x 229 (6.4 x 9)	

### • Etiket

Papiertype	Papierformaat	Papier gewicht
A4	210 x 297	0,1 tot 0,2 mm
Letter	8,5 x 11 (215,9 x 279,4)	

### • Ander soort papier

Papier type	Papierformaat	Papier gewicht
Papier voor gedeeltelijk afdrukken	Zoals gewoon papier.	64 tot 220 g/m <sup>2</sup> (17 tot 58 lb)
Gekleurd papier	Zoals gewoon papier.	64 tot 220 g/m <sup>2</sup> (17 tot 58 lb)

## Over papierformaten, gewicht en aantal vellen die men kan plaatsen

Hieronder ziet u de beschikbare papierformaten en -soorten en de capaciteit van de cassettes.

### • Lade 1

Beschikbaar papierformaat	Lade capaciteit	Papier gewicht
A4 A5 A6* <sup>1</sup> B5 B6* <sup>1</sup> Letter Legal (13 inches) Legal (13,5 inches) Legal (14 inches) Executive Overzicht* <sup>1</sup> 8,5" vierkant (8,5 x 8,5 inch) Folio (210 x 330 mm) 16K (184 x 260 mm) 16K (195 x 270 mm) 16K (197 x 273 mm) Aangepast* <sup>2</sup>	250 vellen (als papiergewicht 80 g/m is <sup>2</sup> )	Licht (64 tot 74 g/m <sup>2</sup> ) Medium licht (75 tot 82 g/m <sup>2</sup> ) Middel (83 tot 90 g/m <sup>2</sup> ) Gemiddeld zwaar (91 tot 104 g/m <sup>2</sup> ) Zwaar (105 tot 120 g/m <sup>2</sup> ) Ultra zwaar1 (121 tot 176 g/m <sup>2</sup> )

\*1 Papierformaat dat niet kan worden gebruikt voor dubbelzijdig afdrukken.

\*2 Breedte: 100 tot 216 mm (3,9 tot 8,5 inches), Lengte: 148 tot 356 mm (5,8 tot 14 inches)

### • Lade 2/3 (Optioneel)

Beschikbaar papierformaat	Lade capaciteit	Papier gewicht
A4 A5 B5 Letter Legal (13 inches) Legal (13,5 inches) Legal (14 inches) Executive 8,5 SQ (8,5 x 8,5 inches) Folio (210 x 330 mm) 16K (184 x 260 mm) 16K (195 x 270 mm) 16K (197 x 273 mm) Aangepast* <sup>1</sup>	530 vellen (als papiergewicht 80 g/m is <sup>2</sup> )	Licht (64 tot 74 g/m <sup>2</sup> ) Medium licht (75 tot 82 g/m <sup>2</sup> ) Gemiddeld (83 tot 90 g/m <sup>2</sup> ) Gemiddeld zwaar (91 tot 104 g/m <sup>2</sup> ) Zwaar (105 tot 120 g/m <sup>2</sup> ) Ultra Zwaar 1 (121 tot 176 g/m <sup>2</sup> )

\*1 Breedte: 148 tot 216 mm (5,8 tot 8,5 inches), Lengte: 210 tot 356 mm (8,3 tot 14 inches)



### • Multifunctionele lade

Beschikbaar papierformaat	Lade capaciteit	Papier gewicht
A4	100 vellen	Licht
A5	(als papiergewicht 80 g/m is <sup>2</sup> )	(64 tot 74 g/m <sup>2</sup> )
A6* <sup>1</sup>	10 vellen (enveloppen)	Medium licht
B5		(75 tot 82 g/m <sup>2</sup> )
B6* <sup>1</sup>		Middel
B6 Half* <sup>1</sup>		(83 tot 90 g/m <sup>2</sup> )
Letter		Gemiddeld zwaar
Legal (13 inches)		(91 tot 104 g/m <sup>2</sup> )
Legal (13,5 inches)		Zwaar
Legal (14 inches)		(105 tot 120 g/m <sup>2</sup> )
Executive		Ultra zwaar1
Overzicht* <sup>1</sup>		(121 tot 176 g/m <sup>2</sup> )
8,5 SQ (8,5 x 8,5 inches)		Ultra zwaar2
Folio (210 x 330 mm)		(177 tot 220 g/m <sup>2</sup> )
16K (184 x 260 mm)		
16K (195 x 270 mm)		
16K (197 x 273 mm)		
Indexkaart (3 x 5 inches)* <sup>1</sup>		
4x6inch* <sup>1</sup>		
5x7inch* <sup>1</sup>		
Aangepast* <sup>2</sup>		
Com-9* <sup>1</sup>		
Com-10* <sup>1</sup>		
Monarch* <sup>1</sup>		
DL* <sup>1</sup>		
C5* <sup>1</sup>		

\*1 Papierformaat dat niet kan worden gebruikt voor dubbelzijdig afdrukken.

\*2 Breedte: 64 tot 216 mm (2,5 tot 8,5 inches), Lengte: 90 tot 1.321 mm (3,5 tot 52 inches)

### Aanbevolen papier

De machine zal een variëteit aan print media behandelen, inclusief een bereik aan papier gewichten en groottes. Dit deel beschrijft hoe te kiezen en gebruiken media. Om de beste prestatie te verkrijgen, gebruik 75 tot 90 g/m<sup>2</sup> gewoon papier dat is ontworpen voor gebruik in kopieerapparaten en laserprinters. Sterk gegaufreerd papier of papier met zeer grove textuur wordt afgeraden. Voor-afgedrukt stationair kan worden gebruikt, maar de inkt moet niet afwijken wanneer blootgesteld aan de hoge fixeertemperaturen gebruikt in het print proces.

### • Enveloppen

Enveloppen moeten vrij zijn van vouwen, kreuken of andere vervormingen. Ze moeten ook van het rechthoekige type zijn met flap voorzien van lijm die is bestand tegen de hete rol druk fixeereenheid in de machine. Vensterenveloppen zijn niet geschikt.

### • Etiketten

Etiketten moeten eveneens geschikt zijn voor kopieer apparaten en laser printers, waarbij het rugvel volledig moet bedekt zijn met etiketten. Andere soorten etiketten kunnen de machine beschadigen doordat ze loskomen tijdens het afdrukken.

## Papier in cassettes 1, 2 en 3 plaatsen

De procedure voor het plaatsen van papier in cassette 1 wordt als voorbeeld gebruikt. Dezelfde procedure geldt ook voor cassettes 2 en 3 (optioneel).

- 1 Trek de papier cassette uit.

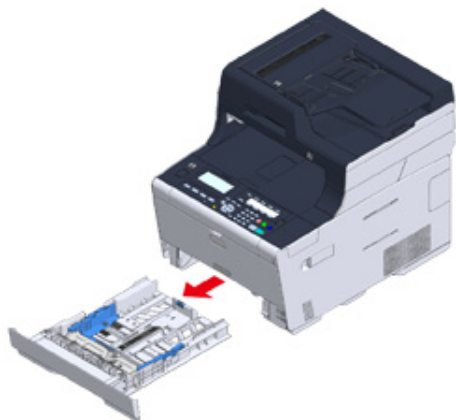

- 2 Schuif de papiergeleider (a) naar de breedte van het te plaatsen papier.

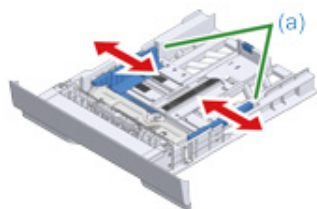

- 3 Schuif de papierstopper (b) naar de lengte van het te laden papier.

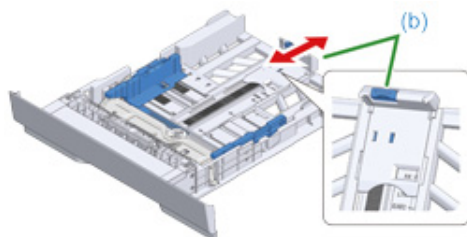

- 4 Schud een stapel papier goed, en lijn de hoeken van het papier uit.

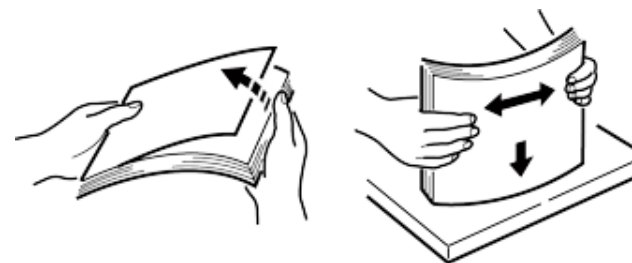

- 5 Plaats papier met de afdrukkzijde naar beneden gericht.



Plaats geen papier boven de aanduiding "▽" markering van de papier geleiding.

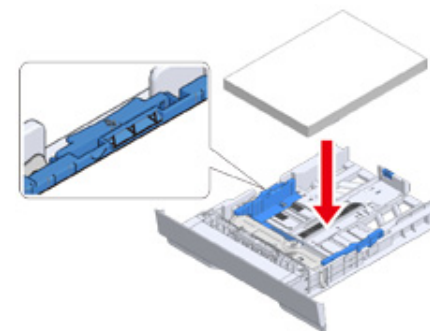

- 6 Zet de papiergeleider tegen het papier.

- 7 Druk de papier cassette aan totdat het stopt.



- 8 Druk op het bedieningspaneel op de knop  (INST.).

- 9 Druk op [Paper Setup (Papierinstellingen)].

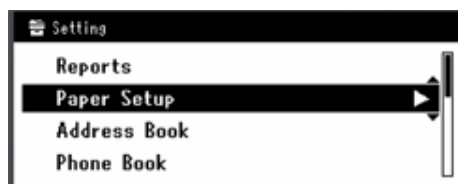

- 10 Druk op de lade waarin het papier is geladen.

- 11 Stel [Paper Size (Papierafmetingen)], [Media Type (Media Type)] en [Media Weight (Mediagewicht)] in.

- 12 Druk op [Back (Terug)] tot het startscherm wordt weergegeven.

## Papier in universele cassette plaatsen



- Het papier niet naar beneden duwen of het papier vasthouden of eraan trekken tijdens het printen op de papertoevoer van de multifunctionele lade. Om te stoppen met printen opent u de uitvoerlade. Voor instructies over het verwijderen van papier zie "Als een Papieropstopping zich voordoet".
- Als u de universele cassette te hard opent en sluit, kan de papierinvoerrol van de universele cassette vallen en de plaatsing van papier hinderen.  
Mocht de papierinvoerrol van de universele cassette gevallen zijn, heft u de papierinvoerrol van de universele cassette op voordat u het papier plaatst.

- 1 Open de universele cassette naar voren toe door uw vingers in de voorste uitsparing te plaatsen.



- 2 Trek de papiersteun uit door het middelste deel ervan vast te pakken en eraan te trekken.



### 3 Open de sub ondersteuning



### 4 Pas de papier geleider van de handmatige invoer aan de breedte van het te plaatsen papier aan.



### 5 Zorg ervoor dat de papierinvoerrol goed blijft zitten.

Als de papierinvoerrol is gevallen, duwt u de rol naar boven en zet u deze vast.

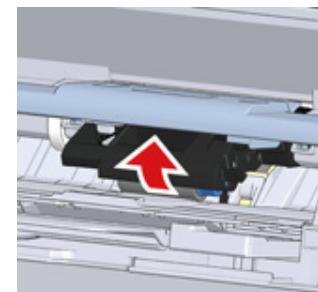

### 6 Plaats het papier met de afdrukzijde naar boven omhoog totdat de hoek de papier invoer ingang raakt.



Plaats geen papier boven de aanduiding "▽" markering.



Wanneer een printer in de energiespaarstand staat, drukt u op de knop  (Energiespaarstand) om de printer uit deze stand te halen.

### 7 Stel [Paper Size (Papierafmetingen)], [Media Type (Media Type)] en [Media Weight (Mediagewicht)] op het papierinstelscherm in.

### 8 Druk op [Close (Sluiten)].



- Laad geen papier in verschillende formaten, soorten of gewichten.
- Wanneer u vellen papier toevoegt, haalt u het geplaatste papier uit de universele cassette, legt u beide stapels papier netjes op elkaar en plaatst u deze stapel opnieuw in de cassette.
- Plaats geen voorwerpen, behalve papier, in de MP-lade.

## Papieropslag

Bewaar papier onder de volgende omstandigheden om de kwaliteit te handhaven.

- In een kast of op een andere droge en donkere plaats
- Op een vlak oppervlak
- Temperatuur: 20°C
- Vochtigheid: 50% RV (relatieve vochtigheid)

Sla geen papier op in onderstaande plaatsen:

- Rechtstreeks op de vloer
- Waar het papier wordt blootgesteld aan direct zonlicht
- In de buurt van de binnenzijde van een buitenmuur
- Op een oneffen oppervlak
- Op een plaats waar statische elektriciteit kan worden opgewekt
- Waar de temperatuur veel te hoog oploopt en de temperatuur snel verandert
- Nabij deze machine, airconditioner, verwarming of leiding



- Pak papier niet uit totdat u het gaat gebruiken.
- Laat papier niet voor een lange tijd uitgepakt achter. Door dit te doen kan resulteren in print problemen.
- Afhankelijk van het gebruikte papier voor de afdrukken, de omgeving en opslagomstandigheden kan de afdrukkwaliteit verminderen of zijn de afdrukken gekruld

## Een document instellen

Dit hoofdstuk beschrijft hoe u het document op deze machine instelt.

- Over documenten die men kan instellen
- Plaatsen in de ADF
- Plaatsen op de glasplaat

### Over documenten die men kan instellen

#### • Over waar een document in te stellen

Plaats een document in de automatische documentinvoer of op de glasplaat wanneer u een document wilt kopiëren, scannen of faxen.

#### • ADF

<b>Te scannen formaat</b>	A4, A5, A6, B5, B6, Letter, Legal 13/13.5/14, Executive, Statement, 8.5 SQ, Folio
<b>Papiercapaciteit</b>	50 vellen (80 g/m <sup>2</sup> ) of maximale hoogte van 5 mm (0,2 inch)
<b>Papiergewicht</b>	60 tot 105 g/m <sup>2</sup> (16 tot 28 lb)

#### • Glasplaat

<b>Te scannen formaat</b>	A4, A5, A6, B5, B6, Letter, Executive, Statement, 8.5 SQ
<b>Documentdikte</b>	Tot 20 mm



Dubbelzijdig scannen kan niet bij A6.



Voor documenten waarop plakmiddelen, inkt, of correctie vloeistof is gebruikt, wees er zeker van dat zij volkomen opgedroogd zijn voor het instellen.

#### • Documenten die niet in de automatische documentinvoer kunnen worden geplaatst

U kunt de volgende documenten niet in de ADF instellen. Plaats het document op de glasplaat.

- Documenten met gaten of scheuren
- Gevouwen of beschadigde documenten
- Documenten met vouwlijnen of slecht gekruld of gerolde documenten
- Vochtige documenten
- Documenten door statische elektriciteit aan elkaar zijn vastgeplakt
- Carbon doorgedrukte documenten
- Kleding, metalen vellen, OHP films
- Geniete, geknipte, geplakte documenten of documenten met post-its
- Documenten die met elkaar zijn geplakt, of documenten met lijm
- Glanzende documenten

- Bedekte documenten
- Documenten die nog nat zijn door inkt of correctievloeistof

Observeer het volgende om schade aan de document glasplaat te voorkomen.

- Wanneer u een dik document scant, druk het niet op de document glasplaat.
- Plaats een hard document voorzichtig.
- Stel niet een document in die scherpe uitsteeksels heeft.

- **Het scanvlak**

Tekst of afbeeldingen binnen het gebied van 2 mm vanaf de randen van standaardpapier kan niet worden gescand.

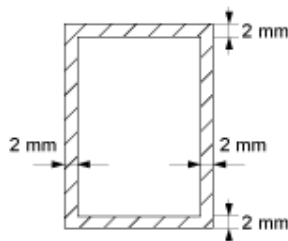

## Plaatsen in de ADF



Schud geen stapel documenten op de klep van de automatische documentinvoer.

Anders kan de documentinvoerrol van de automatische documentinvoer vallen en de plaatsing van documenten hinderen.

- 1 Open de ADF-klep.



- 2 Duw de documentinvoerrol in de klep van de automatische documentinvoer.



### 3 Sluit de ADF-klep.



### 4 Plaats een document met de voorkant omhoog in de ADF.

Als [Direction (Richting)] is ingesteld op [Landscape (Liggend)], plaatst u het document zodanig dat de linkerrand eerst in de automatische documentinvoer wordt getrokken.



Als [Direction (Richting)] is ingesteld op [Portrait (Staand)], plaatst u het document zodanig dat de bovenrand eerst in de automatische documentinvoer wordt getrokken.



### 5 Lijn de document geleiders uit naar de document breedte.



- Als u vaak problemen met de invoer van documenten ondervindt wanneer documenten via de automatische documentinvoer worden verzonden, vermindert u het aantal pagina's van de documenten.
- U kunt documenten van maximaal 50 vellen (80 g/m<sup>2</sup>) en 5 mm hoog laden ongeacht het formaat.
- Als de documenten die u in de automatische documentinvoer gaat plaatsen gekruld zijn, past u de documentgeleiders aan de breedte van het document aan.





## Plaatsen op de glasplaat

- 1 Open het deksel van de glasplaat.
- 2 Plaats een document met afdrukszijde naar beneden op de glasplaat.  
Als [Direction (Richting)] is ingesteld op [Portrait (Staand)], lijnt u de bovenrand van het document uit met de linkerbovenhoek van het glas.



Als [Direction (Richting)] is ingesteld op [Landscape (Liggend)], lijnt u de rechterrand van het document uit met de linkerbovenhoek van het glas.



Druk niet krachtig op de glasplaat.



- 3 Sluit voorzichtig de klep van de glasplaat.



Sluit de klep voor de documenten voorzichtig.

Anders kan de documentinvoerrol van de automatische documentinvoer vallen en de plaatsing van documenten hinderen.

Als de documentinvoerrol van de automatische documentinvoer is gevallen, opent en sluit u de klep van de automatische documentinvoer.

# 4

## Kopiëren

---

Kopiëren

Kopiëren annuleren

Geef het Aantal Kopiëren aan

# Kopiëren

---

- 1 Druk op het bedieningspaneel op de knop  (KOPIËREN).

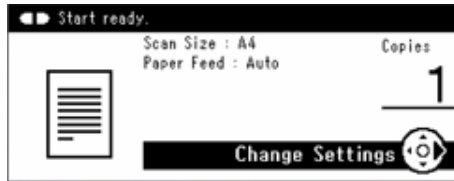

- 2 Stel een document in bij de ADF of op de document glasplaat.
- 3 Stel de kopieerinstelling in wanneer nodig.
  -  Nuttige functies (Uitgebreide gids)
  -  Voor een betere afwerking (Uitgebreide gids)
  -  Kleurinstellingen (Uitgebreide gids)
  -  Geavanceerde Kopieerinstellingen (Uitgebreide gids)
- 4 Druk op de knop  (MONO) of  (COLOR).

## Kopiëren annuleren

---

U kunt het kopiëren afzeggen voordat een boodschap wordt weergegeven om u te informeren dat het kopiëren gereed is.

- 1 Druk op bij het scannen van het document op de knop  (STOPPEN).



## Geef het Aantal Kopiëren aan

- 1 Druk op het bedieningspaneel op de knop  (KOPIËREN).
- 2 Stel een document in bij de ADF of op de document glasplaat.
- 3 Voer het aantal exemplaren in via het numerieke toetsen.



- U kunt het aantal exemplaren van 1 tot 99 invoeren.
- Als u een onjuiste waarde invoert, drukt u op de knop  (WISSEN) en voert dan de juiste waarde in.

- 4 Druk op de knop  (MONO) of  (COLOR).



-  [Sorteren Iedere Set in Pagina Volgorde \(Sorteren\) \(Uitgebreide gids\)](#)

# 5

## Scannen

---

- Gescande gegevens als een emailbijlage versturen**
- Gescande Gegevens in een Gedeelde Map Opslaan**
- Scannen annuleren**



## Gescande gegevens als een emailbijlage versturen

Deze paragraaf beschrijft het verzenden van gescande gegevens als een e-mail bijlage.

- Voordat u Scan Naar E-mail Gebruikt
- E-mailadres invoeren om e-mail te versturen

### Voordat u Scan Naar E-mail Gebruikt



Als het apparaat is ingesteld via [Easy Setup (Eenvoudige instelling)] > [E-mail Setting (E-mailinstell.)], slaat u "Voordat u scan naar e-mail gebruikt" over. Als de gegevens niet zijn ingesteld, gebruikt u de volgende procedure voor de instelling.

- 1 Controleer de gegevens voor e-mail door de stappen in "Gegevens van instellingen controleren" te volgen.
  - 2 Druk op het bedieningspaneel op de knop  (INST.).
  - 3 Druk verschillende malen op de knop ▼ om [Easy Setup (Makkelijke setup)] te selecteren en druk op de knop  (OK).
  - 4 Voer het beheerderswachtwoord in en klik vervolgens op [Enter (Voer)].
-  Het standaardwachtwoord, dat in de fabriek is ingesteld, is "999999". Als na de installatie van het apparaat het beheerderswachtwoord wordt gewijzigd, voert u het bijgewerkte wachtwoord in.
- 5 Druk verschillende malen op de knop ▼ om [E-mail Setting (E-mail instelling)] te selecteren en druk op de knop ► (OK).
  - 6 Druk op [Next].
  - 7 Volg de instructies op het scherm om de gecontroleerde gegevens van stap 1 in te voeren.









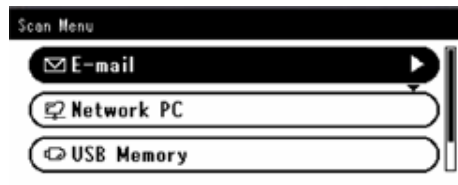

 E-mail opstarten (Uitgebreide gids)



## E-mailadres invoeren om e-mail te versturen

- 1 Druk op het bedieningspaneel op de knop  (SCANNEN).
- 2 Stel een document in bij de ADF of op de document glasplaat.
- 3 Zorg ervoor dat [E-mail (E-mail)] geselecteerd is en druk vervolgens op  (OK).



- 4 Zorg ervoor dat [Add Destination (Best. toevoegen)] geselecteerd is en druk vervolgens op  (OK).
- 5 Zorg ervoor dat [To (Aan)] geselecteerd is en druk vervolgens op  (OK).  
Om [Cc (Cc)] of [Bcc (Bcc)] te selecteren drukt u  several times, and then press the  (OK) button.
- 6 Druk verschillende malen op de knop  om [Manual Input (Handm invoer)] te selecteren en druk op de knop  (OK).
- 7 Voer een e-mailadres in.  
U kunt maximaal 80 tekens invullen.
- 8 Stel scaninstellingen in, indien nodig.
- 9 Druk op de knop  (MONO) of  (COLOR).



-  Een bestemming uit Adresboek of Groepslijst opgeven (Uitgebreide gids)
-  Een bestemming met een One Touch-knop opgeven (Uitgebreide gids)
-  Een bestemming op de LDAP-server zoeken en opgeven (Uitgebreide gids)



## Gescande Gegevens in een Gedeelde Map Opslaan

Deze paragraaf beschrijft het opslaan van gescande gegevens in een gedeelde map op een netwerk.

- Een gedeelde map op een computer creëren
- Een bestemming registreren (profiel)
- Hoe de functie Scan naar gedeelde map te gebruiken

### Een gedeelde map op een computer creëren



Als u een gedeelde map met de volgende stappen aanmaakt, hebben alle gebruikers toegang tot de gedeelde map waarvan het account in uw computer is gezet.



Maak een gedeelde map op een computer waarop men het gescande document wil opslaan.

- 1 Klik op [Start (Starten)] op de taakbalk van Windows, rechterklik op [Computer (Computer)] en klik vervolgens op [Properties (Eigenschappen)].
- 2 Controleer de naam van [Computer name (Computernaam)].  
U hebt de computernaam nodig die u koos toen u de bestemming in de machine registreerde. Schrijf het op.
- 3 Sluit het venster.
- 4 Creëer een map waarin documenten op de computer worden opgeslagen.
- 5 Rechterklik op de aangemaakte map en klik vervolgens op [Properties (Eigenschappen)].
- 6 Klik op het tabblad [Sharing (Delen)] en vervolgens klikt u op [Advanced Sharing (Geavanceerd delen)].
- 7 Selecteer het selectievakje [Share this folder (Deze map delen)] en klik vervolgens op [Permissions (Toestemmingen)].
- 8 Schakel het selectievakje [Allow (Toestaan)] van [Change (Wijzigen)] in [Permissions for Everyone (Toestemmingen voor iedereen)] in en klik vervolgens op [OK (OK)].
- 9 Klik op [OK (OK)].





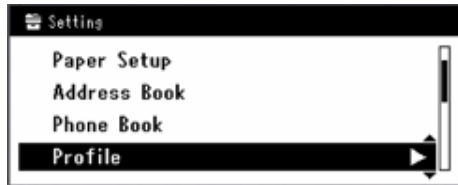

## Een bestemming registreren (profiel)

Maak een gedeelde map en registreer deze als een bestemming op de machine.

Er kunnen maximaal 50 profielen worden geregistreerd.

- 1 Druk op het bedieningspaneel op de knop  (INST.).
- 2 Druk verschillende malen op de knop  om [Profile (Profiel)] te selecteren en druk op de knop  (OK).















- 3 Druk verschillende malen op de knop  om het profielnummer te selecteren dat u wilt registreren druk vervolgens op  (OK).
- 4 Zorg ervoor dat [Register (Register)] geselecteerd is en druk vervolgens op  (OK).
- 5 Controleer of de profielnaam wordt weergegeven en druk vervolgens op de knop .
- 6 Voer een profielnaam in
- 7 Selecteer [Enter (Voer)] en druk vervolgens op de knop  (OK).
- 8 Druk op de knop  om [Target URL (Doel-URL)] te selecteren en druk vervolgens op .
- 9 Voer de waardes van de verzending bestemming computer naam in en de gedeelde mapnaam in het "\\de verzending bestemming computer naam\de gedeelde map naam" formaat.  
Voorbeeld: \\PC1\deel



Wanneer er geen DNS-server in het netwerk is, kunt u de computer niet specificeren met de computernaam (de computernaam van de verzendingsbestemming). In dit geval, gebruik het IP adres van de computer om in te stellen.

Voorbeeld: \\192.168.0.3\delen



- 10 Selecteer [Enter (Voer)] en druk vervolgens op de knop  (OK).
- 11 Druk verschillende malen op de knop  om [User Name (Gebruikersnaam)] te selecteren en druk op de knop .
- 12 Voer een Gebruikersnaam in.
  - 
    - Als domeinbeheer wordt uitgevoerd, voert u "gebruikersnaam2@domeinnaam".
    - Als men domeinbeheer uitvoert en u kunt geen verbinding tot stand brengen, zelfs niet na "gebruikersnaam2@domeinnaam", verwijdert u "@domeinnaam". Volg de instructies op de Geavanceerde handleiding u kunt vinden op de website van Oki Data, toegang de web-pagina van de machine, selecteren [Admin Setup (Beheerderinst.)] > [Network Menu (Menu Network)], en vervolgens de domeinnaam NetBIOS in [Workgroup name (Workgroup naam)] in [NBT/NetBEUI (NBT/NetBEUI)]. Raadpleeg voor de domeinnaam de netwerkbeheerder.
- 13 Selecteer [Enter (Voer)] en druk vervolgens op de knop  (OK).
- 14 Druk op de bladerknop  om [Password (Wachtwoord)] te selecteren en druk vervolgens op de knop .
- 15 Voer een wachtwoord in.
- 16 Selecteer [Enter (Voer)] en druk vervolgens op de knop  (OK).
- 17 Druk verschillende malen op de knop  om [File Name (Bestandsnaam)] te selecteren en druk op de knop .
- 18 Voer een scanbestandsnaam in.
  - Als u "#n" aan het einde van de bestandsnaam toevoegt, wordt er automatisch een serienummer toegewezen aan het einde van de naam van een verstuurd bestand.
  - Als u "#n" aan het einde van de bestandsnaam toevoegt, wordt er automatisch de datum toegewezen aan het einde van de naam van een verstuurd bestand.
- 19 Selecteer [Enter (Voer)] en druk vervolgens op de knop  (OK).
- 20 Stel andere items in, indien nodig.

**21** Druk op de knop  (OK) om de instelling te definiëren.

## Hoe de functie Scan naar gedeelde map te gebruiken









De gescande gegevens worden naar een PDF-, JPEG-, TIFF- of XPS-bestand geconverteerd en vervolgens naar de gedeelde map verzonden. PDF wordt als fabrieksstandaard ingesteld.

Verbind het apparaat met een netwerk en maak een gedeelde map op de computer voordat u de functie 'Scannen naar gedeelde map' gebruikt.

-  Een LAN-kabel/USB-kabel aansluiten
-  Een gedeelde map op een computer creëren



De volgende procedure gebruikt de fabriek standaard waarde instelling.

- 1** Druk op het bedieningspaneel op de knop  (SCANNEN).
- 2** Stel een document in bij de ADF of op de document glasplaat.
- 3** Druk verschillende malen op de knop  om [Shared Folder (Gedeelde map)] te selecteren en druk op de knop  (OK).
- 4** Zorg ervoor dat [Select Profile (Profiel selecteren)] geselecteerd is en druk vervolgens op  (OK).
- 5** Druk verschillende malen op de knop  om een profiel, te selecteren en druk op de knop  (OK).
- 6** Druk op de knop  (MONO) of  (COLOR).

## Scannen annuleren

U kunt scannen annuleren, als een bericht wordt weergegeven om u te melden dat men op dat moment daadwerkelijk scant.

- 1 Druk op het bedieningspaneel op de knop  (STOPPEN).



# 6

## Afdrukken

---

**Printen vanaf een computer (Windows)**

**Afdrukken vanaf een computer (Mac OS X)**

**Een afdruktaak annuleren**

**Over schermen en functies van printer-drivers**

## Printen vanaf een computer (Windows)

- Voor PCL-printerstuurprogramma voor Windows
- Voor PS-printerdriver voor Windows

### Voor PCL-printerstuurprogramma voor Windows

- 1 Open het af te drukken bestand.
- 2 Kies [Print] vanaf het [File] menu.
- 3 Kies de printer driver.

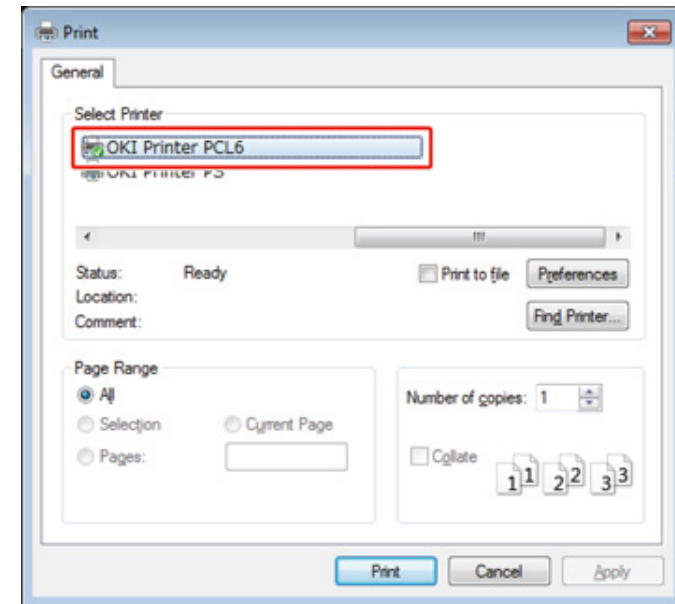

- 4 klik op [Preferences].

5 Wijzig de instellingen op elk tabblad naar wens.

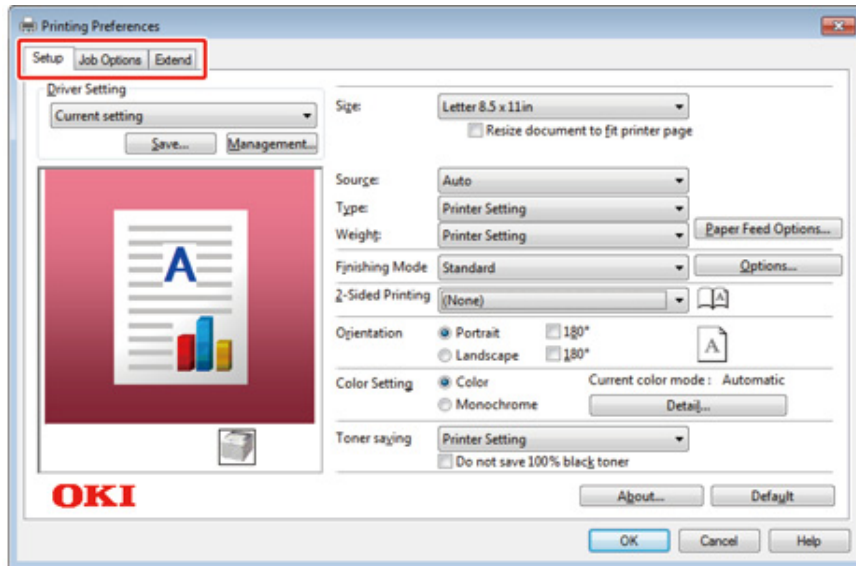

6 Klik op [OK].

7 Klik op [Print] op het [Print] scherm.

## Voor PS-printerdriver voor Windows

- 1 Open het af te drukken bestand.
- 2 Kies [Print] vanaf het [File]-menu.
- 3 Kies de PS printer driver.
- 4 klik op [Preferences].

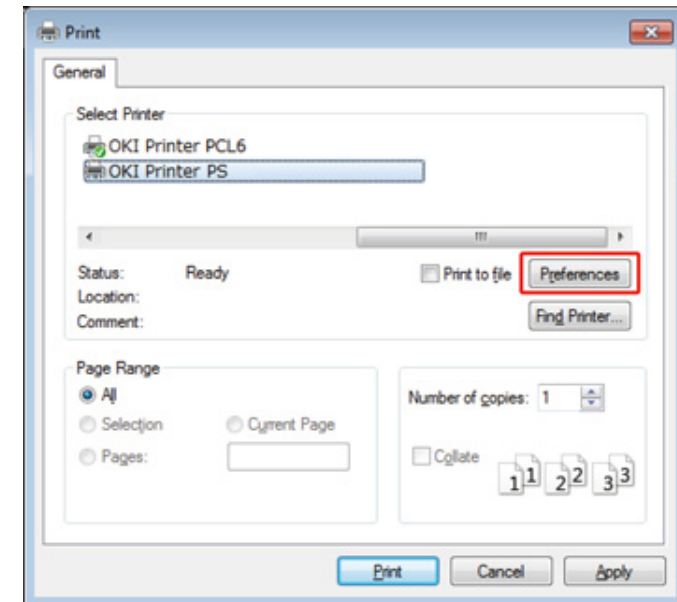

5 Wijzig de instellingen op elk tabblad naar wens.

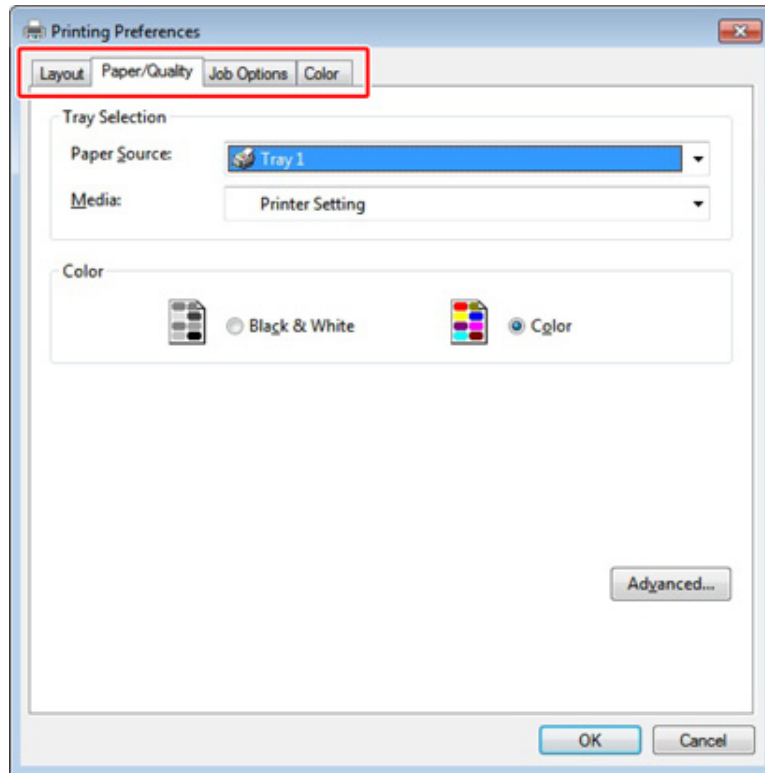

6 Klik op [OK(OK)].

7 Klik op [Print] op het [Print] scherm.



## Afdrukken vanaf een computer (Mac OS X)

- Voor Mac OS X

### Voor Mac OS X

U kunt instellen een papier grootte, papier lade, en papier gewicht, en papier type met de printer driver.

- 1 Open het af te drukken bestand.
- 2 Kies [Print] vanaf het [File] menu.

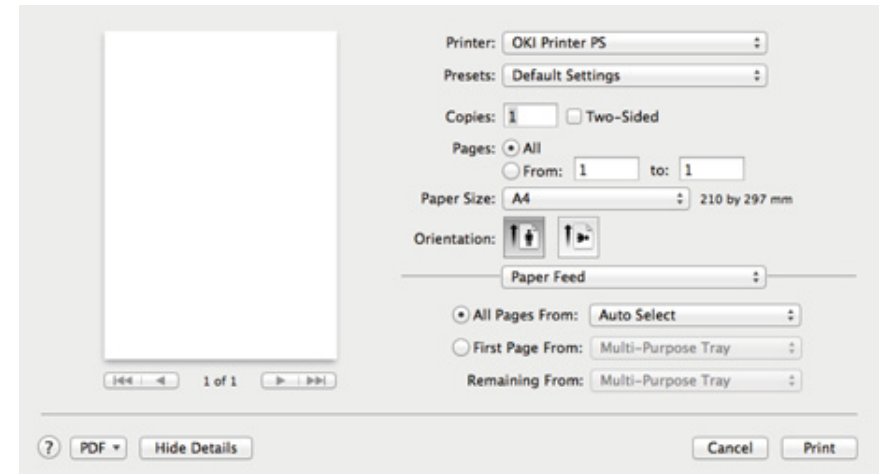

- 3 Selecteer de machine bij [Printer].
- 4 Selecteer het papierformaat bij [Paper Size (Papierformaat)].
- 5 Wijzig de instellingen in elk paneel naar wens.



Als de gegevens van de instellingen niet worden weergegeven in het afdrukvenster van Mac OS X 10.8.5 tot 10.11, klikt u op [Show details (Toon details)] onder in het dialoogvenster.

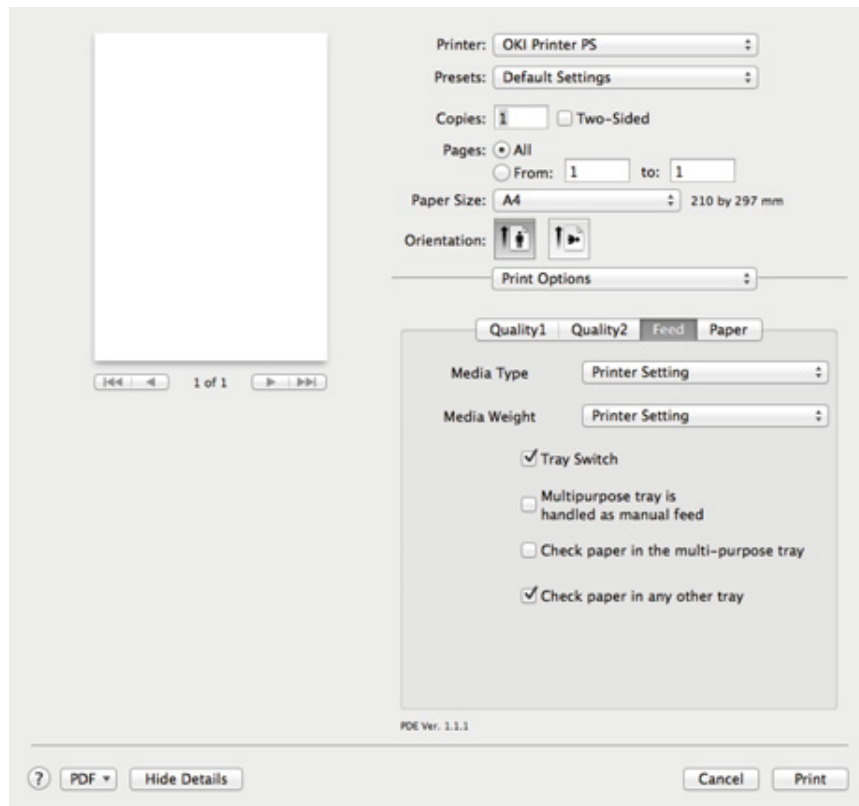

6 Klik op [Print].

## Een afdruktaak annuleren









---

Om het afdrukken van een opdracht in uitvoer te annuleren drukt u op  (STOPPEN).

U kunt een afdruktaak annuleren door de taak in de takenlijst op het bedieningspaneel te verwijderen.



- De pagina's die klaar zijn om met dit apparaat te worden afgedrukt, kunnen niet worden geannuleerd.
- Wanneer het bedieningspaneel aangeeft dat het printen bezig is voor een lange tijd, verwijder de print taak van de computer.

- 1 Druk op het bedieningspaneel op de knop  (AFDRUKKEN).
- 2 Zorg ervoor dat [Job List (Opdrachtlijst)] geselecteerd is en druk vervolgens op  (OK).
- 3 Druk verschillende malen op de knop  om het de te annuleren opdracht te selecteren en druk vervolgens op  (OK).
- 4 Zorg ervoor dat [Delete (Verwijderen)] geselecteerd is en druk vervolgens op  (OK).
- 5 Druk in het bevestigingsscherm op  om  te selecteren en druk vervolgens op [Yes (Ja)] en druk vervolgens op  (OK).

## Over schermen en functies van printer-drivers

In deze sectie worden de schermen en de functies van de printerstuurprogramma's beschreven.

- Windows PCL-printerdriver
- Windows PS Printer Driver
- Mac OS X PS Printer Driver

### Windows PCL-printerdriver

#### • [Setup] Label

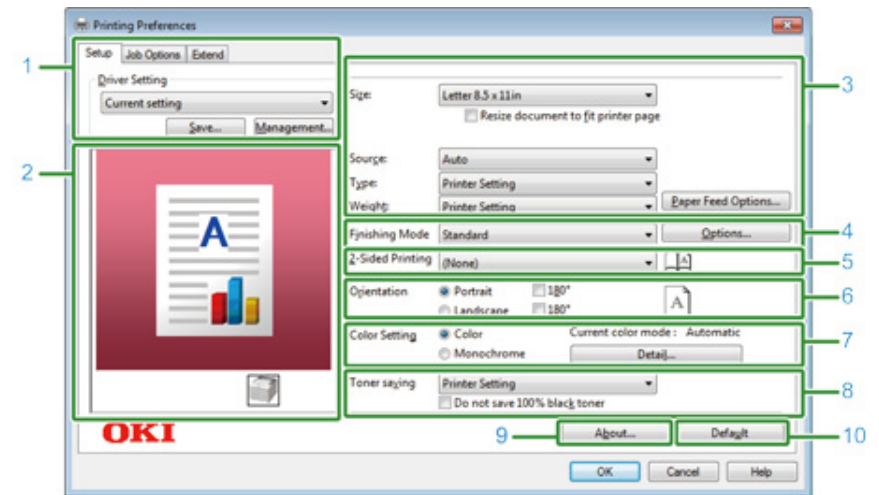

	Item	Takenlijst
1	Stuurprogramma-instellingen	Bewaart uw instellingen.
2	Lay-out van beeld	Geeft een voorbeeld voor de ingestelde lay-out weer.
3	Media	Specificeert de papier grootte, type, gewicht, papier aanvoer methode, of andere instellingen.
4	Afwerking Modus	Specificeert de multi-pagina-printen, boekje-printen, affiche druk of andere instellingen.
5	2-Zijdig Printen (Duplex)	Specificeert deze instelling wanneer u duplex printen wilt verrichten.
6	Hoek opslaan	Specificeert de print richting.
7	Kleurmodus	Hiermee schakelt u tussen afdrukken in kleur en monochroom.
8	Toner besparing	Neemt de print dichtheid af om toner te bewaren.
9	Over	Weergeeft de versie van de printer driver.
10	Standaard	Herstelt de instellingen op het label naar hun standaard waardes.

• [Job Options] Label

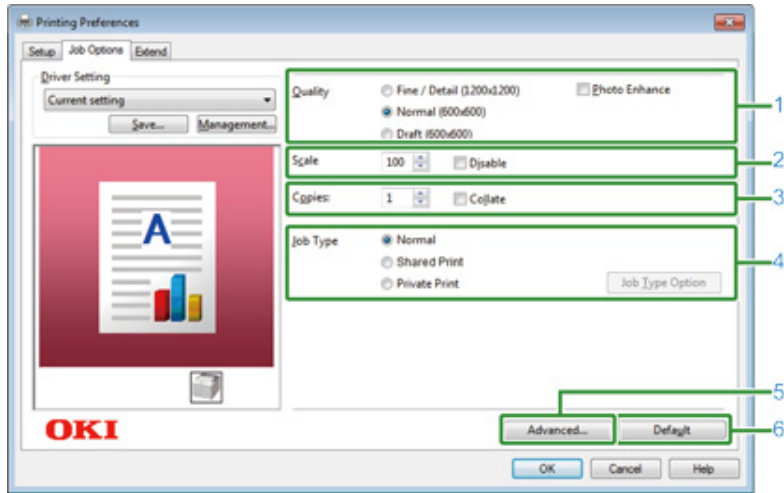

	Item	Beschrijving
1	Kwaliteit	Geeft de resolutie voor afdrukken op.
2	Schaal	Geeft de hoeveelheid vergroting/verkleining voor afdrukken op.
3	Kopieën	Voer in hoeveel exemplaren moeten worden afgedrukt.
4	Type taak	Geeft het afdruktype weer.
5	Geavanceerd	Stelt andere afdrukinstellingen in.
6	Standaard	Stelt alle instellingen op het tabblad opnieuw in op de standaardwaarde.

• [Extend] Label

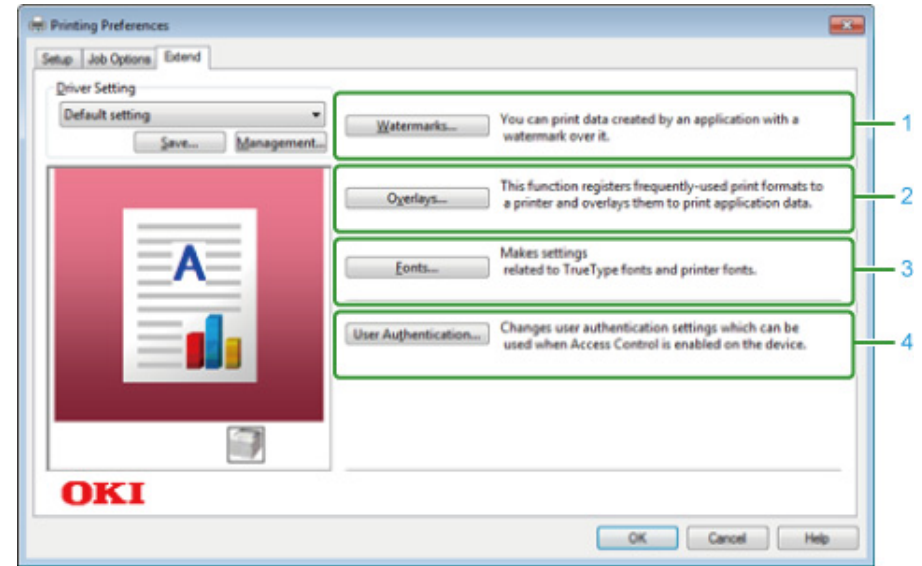

	Item	Takenlijst
1	Watermerken	Specificeert wanneer u stempel printen wilt gebruiken.
2	Bedekkingen	Bewaar de afdruk formaten naar printer of wordt ingesteld bij het afdrukken van indelingen die op voorhand als overlays zijn geregistreerd bij de printer.
3	Lettertypes	Specificeert TrueType lettertypes en printer lettertypes.
4	Gebruiker Verificatie	Specificeert de gebruiker authenticatie.

## Windows PS Printer Driver

### • [Layout] Label

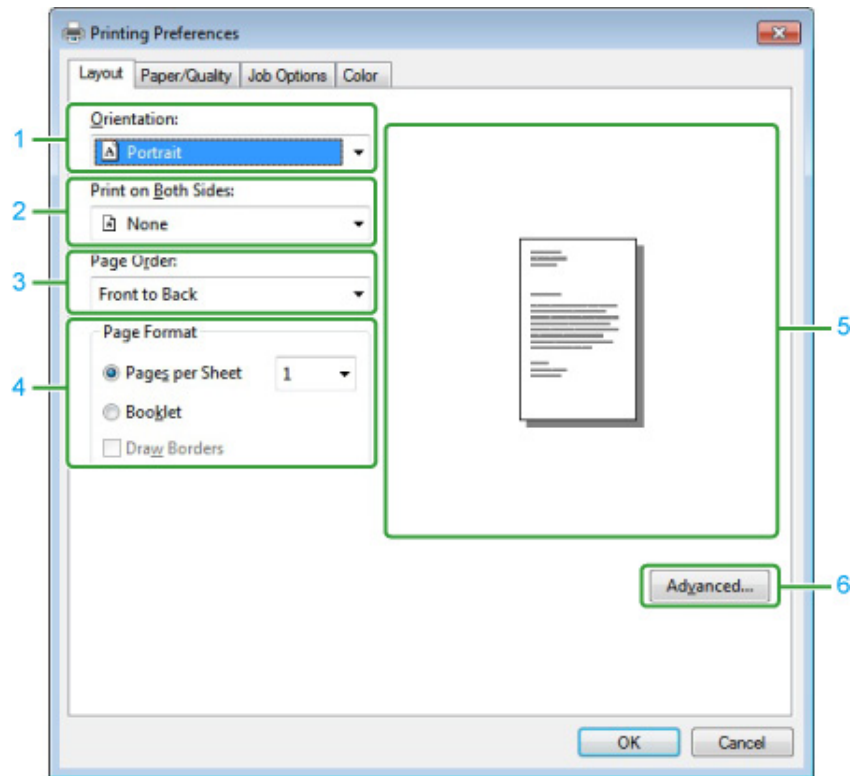

	Item	Takenlijst
1	Hoek opslaan	Specificeert de print richting.
2	Printen aan Beide Zijden	Specificeert deze instelling wanneer u duplex printen wilt uitvoeren.
3	Pagina Volgorde	Specificeert de te printen pagina's.
4	Pagina Formaat	Geeft het aantal pagina's op, dat op een vel papier wordt afgedrukt of het afdrukken van een kleine boekje.
5	Lay-out van beeld	Geeft een voorbeeld voor de ingestelde lay-out weer.
6	Geavanceerd	Stelt u in staat om gedetailleerde instellingen in te stellen voor print kwaliteit en een papier grootte.

### • [Paper/Quality] Label

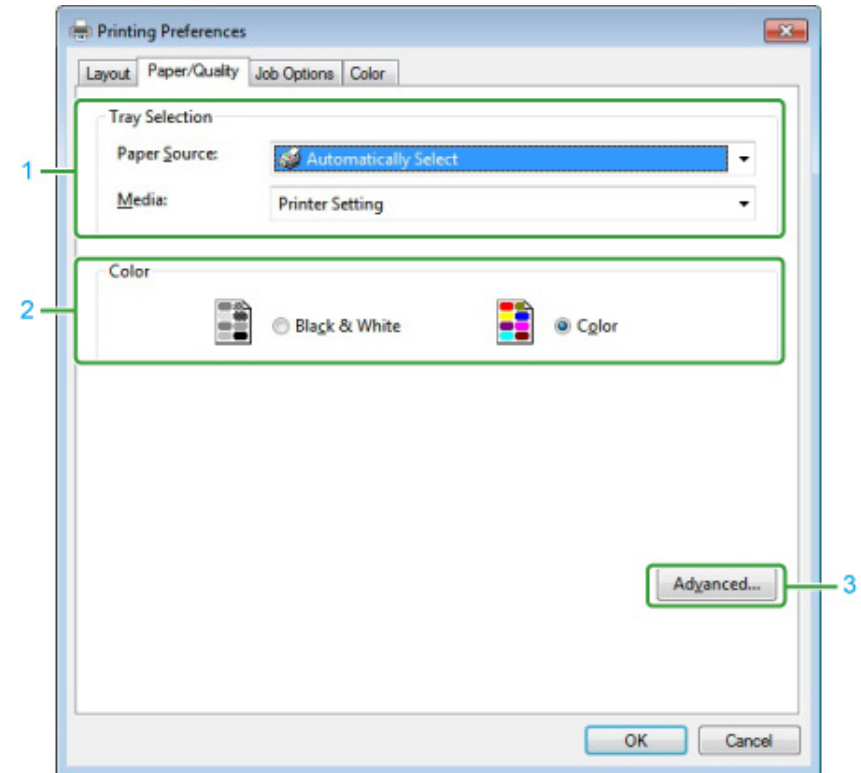

	Item	Takenlijst
1	Lade Keuze	Verandert de papier aanvoer lade.
2	Kleur	Selecteert kleur of zwartwit.
3	Geavanceerd	Stelt u in staat om gedetailleerde instellingen in te stellen voor print kwaliteit en een papier grootte.

• [Job Options] Label

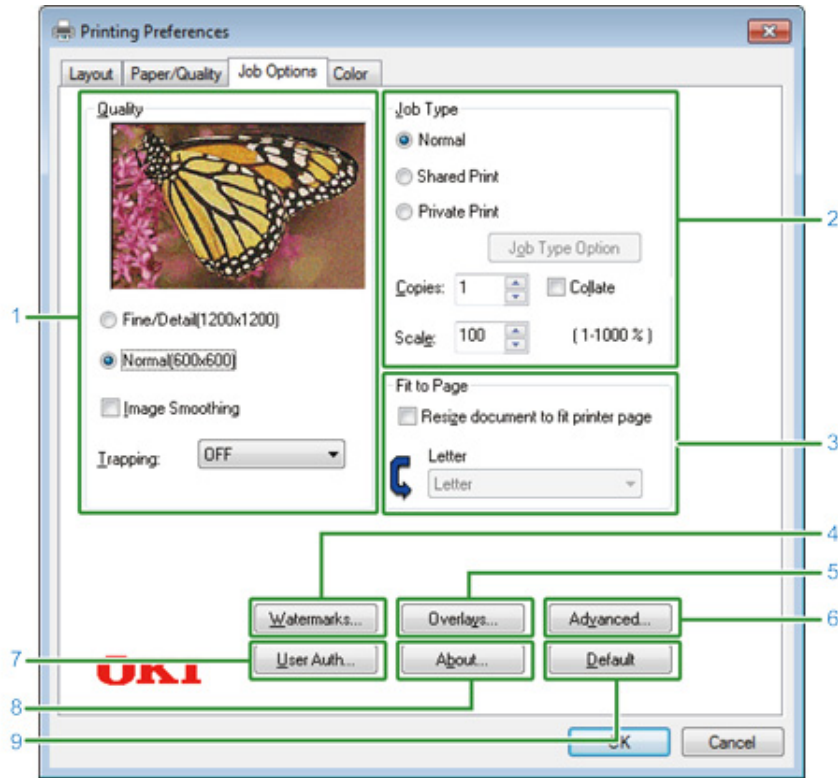

Item	Takenlijst
1	Kwaliteit Specificeert de resolutie voor printen. Wanneer u instelt [Toner Saving], zal de print dichtheid verminderen om toner te besparen.
2	Taak Type Geeft het type taak en het aantal exemplaren dat gedrukt moet worden op.[Job Type Option (Optie taaktype)] kan worden gebruikt als [Store to Shared (Bewaren op gedeeld)] of [Private Print (Privé afdrukken)] is geselecteerd.Als u het selectievakje [Collate (Sorteren)] inschakelt, worden meerdere documenten afgedrukt in eenheden van exemplaren.
3	Passend op Pagina Wanneer u kiest het [Resize document to fit printer page] controle venster, wordt een document geprint op papier van een grootte verschillend van de document grootte.
4	Watermerken Specificeert wanneer u stempel printen wilt gebruiken.
5	Bedekkingen Wordt ingesteld bij het afdrukken van indelingen die op voorhand als overlays zijn geregistreerd bij de printer.
6	Geavanceerd Stelt andere print opties in.

Item	Takenlijst
7	Gebruiker Autorisatie Specificeert de gebruiker autorisatie.
8	Over Weergeeft de versie van de printer driver.
9	Standaard Herstelt de instellingen op het label naar hun standaard waardes.

• Tabblad [kleur]

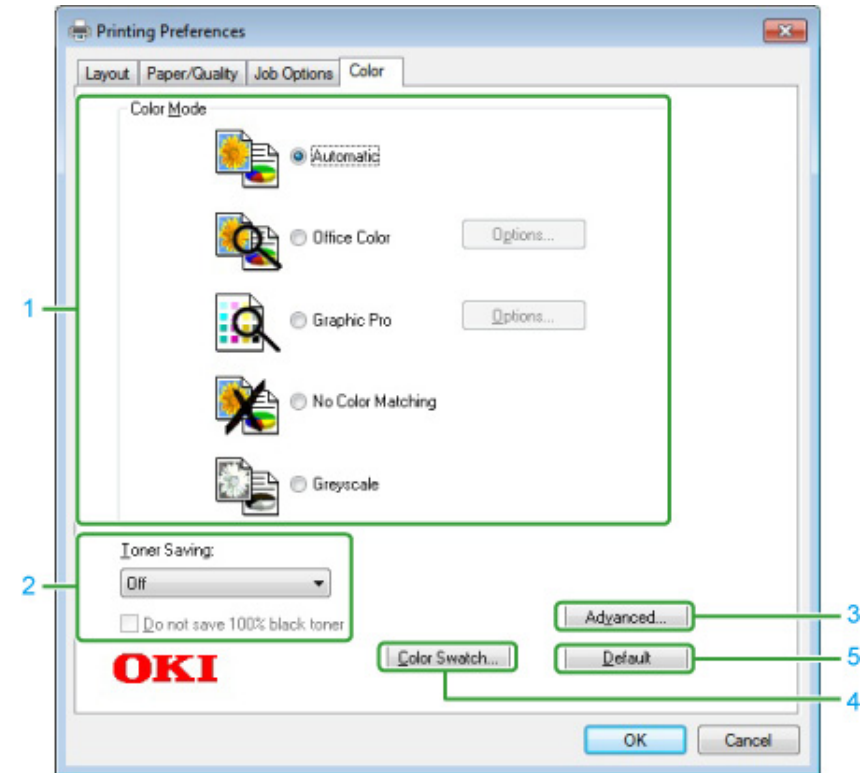

Item	Takenlijst
1	Kleurmodus Hiermee selecteert u de kleuraanpassingen voor kleurenafdrukken.
2	Toner besparen Bespaart toner tijdens het afdrukken.
3	Geavanceerd Stelt enkele andere afdrukinstellingen in.
4	Kleurmonster Start Color Swatch Utility.
5	Standaard Reset de instellingen op het tabblad naar hun standaard instellingen.

## Mac OS X PS Printer Driver

### • [Layout] Paneel

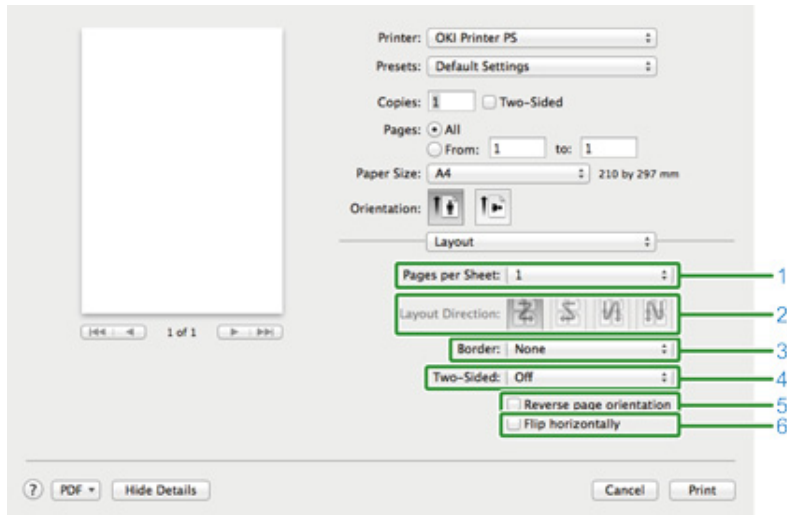

Onderdeel	Beschrijving
1	Pagina's per Vel Kiest het aantal pagina's dat wordt geprint op een vel papier.
2	Layout Richting Specificeert de layout die wordt toegepast wanneer u meerdere pagina's print op een vel papier.
3	Grens Specificeert en type van een grens.
4	Tweezijdig Specificeert wanneer dubbel printen uitgevoerd wordt.
5	Omgekeerde pagina oriëntatie. Keert de richting van een pagina om om te printen door het kiezen van dit controle venster.
6	Horizontaal omdraaien Draait links en rechts om te printen door het kiezen van dit controle venster.

### • [Color Matching] Paneel

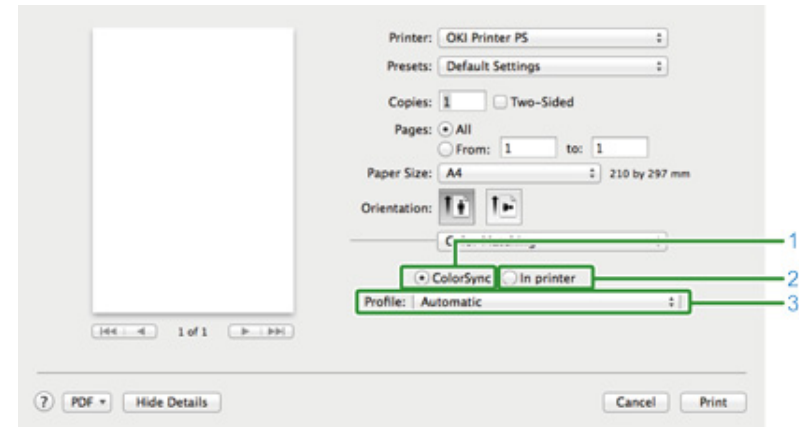

Item	Takenlijst
1	ColorSync Specificeert de ColorSync functie.
2	In printer Voert een kleur overeenkomst uit met deze machine.
3	Profiel Specificeert een profiel.

### • [Paper Handling] Paneel

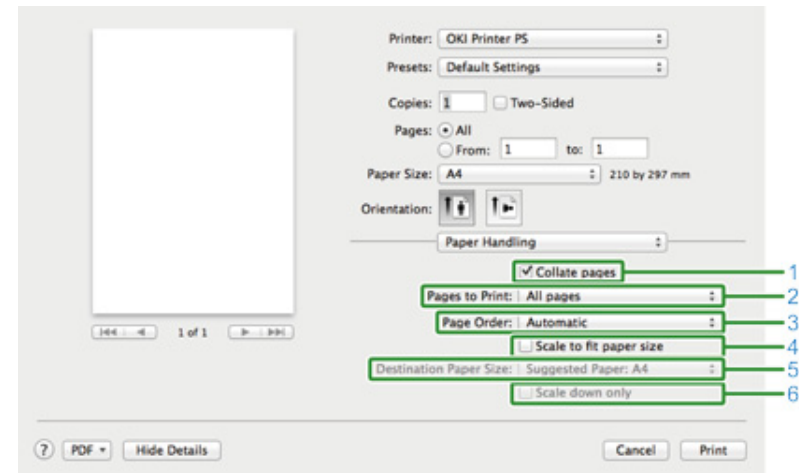

Onderdeel	Beschrijving
1	Vergelijk pagina's Print in eenheden van kopieën via keuze van dit controle venster.



	Onderdeel	Beschrijving
2	Pagina's om te printen.	Specificeert pagina's om te printen.
3	Pagina Volgorde	Specificeert de te printen pagina's.
4	Schalen om te passen op papier.	Print om te passen op papier. Een document kan niet juist geprint worden afhankelijk van de instelling. Vergroot of reduceert een document om te passen op de uitvoer papier grootte door het kiezen van dit controle venster.
5	Bestemming Papier Grootte.	Kiest de uitvoer papier grootte wanneer [Scale to fit paper size] controle venster is gekozen. Alleen naar beneden schalen
6	Alleen naar beneden schalen	Reduceert alleen een document om te passen op de uitvoer papier grootte door het kiezen van dit controle venster.

### • [Paper Feed] Paneel

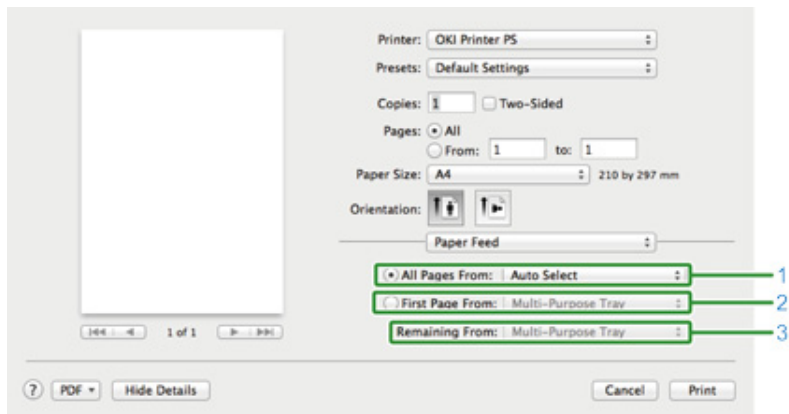

	Item	Takenlijst
1	Alle Pagina's Vanaf	Specificeert de papier aanvoer lade. Wanneer u specificeert [Auto Select], wordt een lade automatisch gekozen.
2	Eerste Pagina Vanaf	Kies deze instelling wanneer u alleen de eerste pagina print vanaf de gespecificeerde lade.
3	Overgebleven Vanaf	Kies deze instelling om de overgebleven pagina's te printen vanaf de gespecificeerde lade.

### • [Cover Page] Paneel

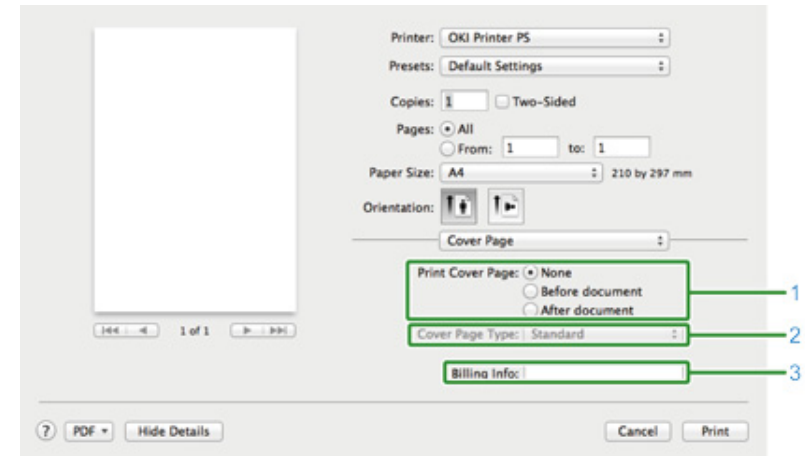

	Onderdeel	Beschrijving
1	Print Kaft Pagina	Specificeert de kaft om te printen.
2	Kaft Pagina Type	Specificeert een string wanneer u de kaft print
3	Rekening Informatie	Deze functie is niet beschikbaar.

• Paneel [Kleur]

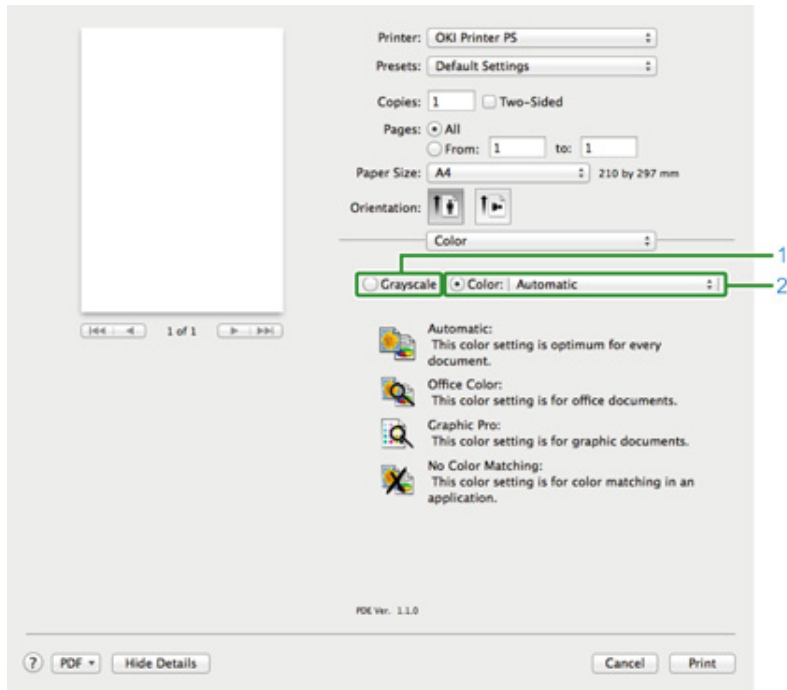

	Item	Takenlijst
1	Grijsschaal	Geeft aan dat er monochroom afgedrukt zal worden.
2	Kleur	Hiermee selecteert u afstemming op kleurmodus bij afdrukken in kleur.

• Paneel [Afdrukopties]

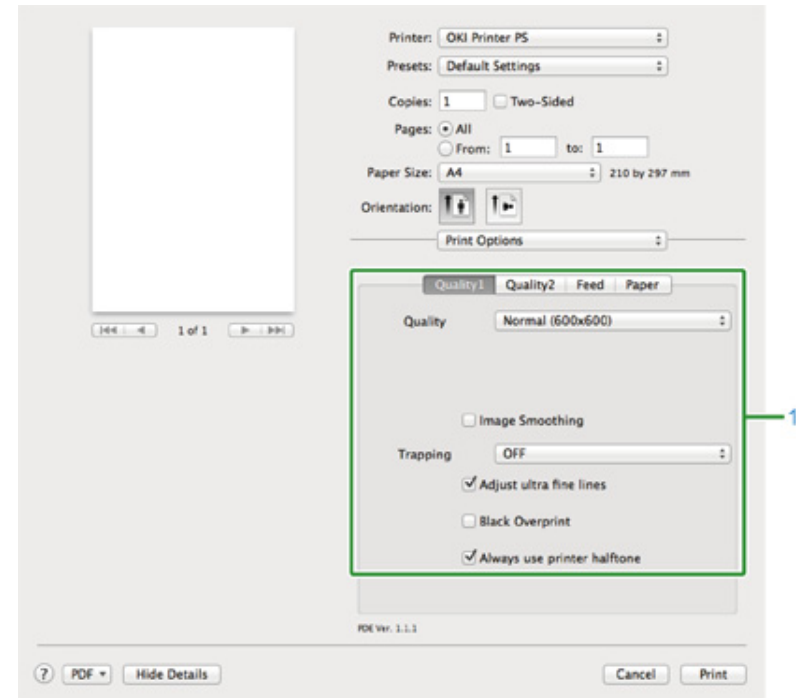

	Item	Takenlijst
1	Quality1, Quality2, Toevoer, Papier	Geeft de printkwaliteit, tonerbesparing, het papiertype, etc. aan.

- [User Authentication] Paneel

Printer: OKI Printer PS  
 Presets: Default Settings  
 Copies: 1  Two-Sided  
 Pages:  All  
 From: 1 to: 1  
 Paper Size: A4 210 by 297 mm  
 Orientation:  Portrait  Landscape  
 User Authentication  
 Use User Authentication  
 User Name :  
 Use logon user name  
 Password :  
 Authentication time : Printer Settings  
 Summary Account  
 Type : Personal/Group  
 Name :  
 PDL Ver. 4.0.0

Onderdeel	Beschrijving
1	Gebruik Gebruikersauthenticatie Kies dit controle venster wanneer u de gebruiker authenticatie in wilt stellen wanneer u print.
2	Gebruikersnaam De gebruikersnaam voor gebruiker authenticatie
3	Wachtwoord Het wachtwoord voor gebruiker authenticatie
4	Authenticatiemethode Geef een authenticatiemethode op die u wilt gebruiken.
5	Overzichtsaccount Geef de naam en het type van een account op.

- [Secure Print (Beveiligd afdrukken)] paneel

Printer: OKI Printer PS  
 Presets: Default Settings  
 Copies: 1  Two-Sided  
 Pages:  All  
 From: 1 to: 1  
 Paper Size: A4 210 by 297 mm  
 Orientation:  Portrait  Landscape  
 Secure Print  
 Job Type  
 Normal  
 Shared Print  
 Private Print  
 Job Type Option  
 Job Name:   
 Automatically generate from the document name  
 Job Password:   
 PDL Ver. 1.0.2

Item	Beschrijving
1	Type taak Geeft het type taak weer. [Job Type Option (Optie taaktype)] kan worden gebruikt als [Secure as Shared Job (Beveiligen als gedeelde taak)] of [Private Print (Privé afdrukken)] is geselecteerd.
2	Optie taaktype Geef een taaknaam op die op het bedieningspaneel moet worden weergegeven alsook het vereiste wachtwoord voor het afdrukken.

- Paneel [Voorraad]

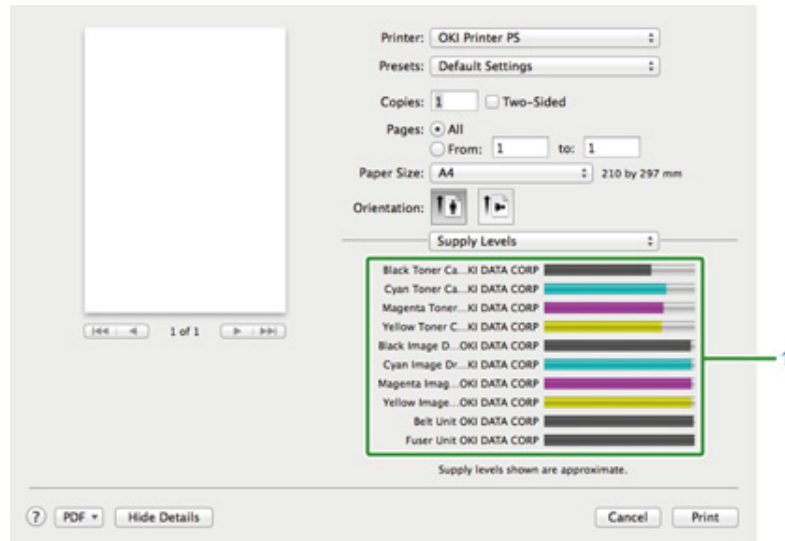

	Item	Takenlijst
1	Verbruiksartikelen	Geeft de resterende hoeveelheid verbruiksartikelen weer.

# 7

## Fax

---



**Basisbediening van Faxfuncties**  
**Instelling voor ontvangsten**

## Basisbediening van Faxfuncties



Deze paragraaf beschrijft de basishandelingen voor het verzenden en ontvangen van een fax.

- Faxnummer voor verzending van fax invoeren
- Faxverzending annuleren

### Faxnummer voor verzending van fax invoeren

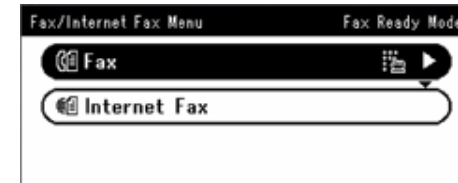
- 1 Druk op het bedieningspaneel op de knop  (FAX).
- 2 Stel een document in bij de ADF of op de document glasplaat.
- 3 Zorg ervoor dat [Fax (Fax)] geselecteerd is en druk vervolgens op  (OK).



- 4 Zorg ervoor dat [Add Destination (Best. toevoegen)] geselecteerd is op het startscherm en druk vervolgens op .
- 5 Druk verschillende malen op de knop  om [Manual Dial (Handm. kiez)] te selecteren en druk op de knop  (OK).
- 6 Voer het te kiezen nummer in en druk vervolgens op [OK].
- 7 Verander de instellingen wanneer nodig.



- De standaardinstellingen voor de verzending van een fax zijn de volgende.  
[Scan Size (Scanformaat)]: A4 of Letter  
[Resolution]: Normaal  
[Density]: 0
- U kunt de standaardinstellingen wijzigen door op het aanraakscherm te drukken op de knop  (INST.) > [Admin Setup (Beheerderinst.)] op het bedieningspaneel.

 Faxinstelling (Uitgebreide gids)

- 8 Druk op de knop  (MONO).

## Faxverzending annuleren

- Beëindigen Tijdens een Verzending
- Beëindigen van een Gereserveerde Verzending

### Beëindigen Tijdens een Verzending

U kunt de verzending van een faxbericht annuleren tijdens het tonen van een melding en het scannen.







- 1 Druk op de knop  (STOPPEN).



### Beëindigen van een Gereserveerde Verzending





Wanneer u uitzenden kiest, wordt de verzendtaak beëindigd.

- 1 Druk op het bedieningspaneel op de knop  (FAX).
- 2 Zorg ervoor dat [Fax (Fax)] geselecteerd is en druk vervolgens op  (OK) om het scherm starten te openen.
- 3 Druk verschillende malen op de knop  om [Fax Job View/Cancel (Faxtaak bekijk/Ann.)] te selecteren en druk op de knop  (OK).
- 4 Druk verschillende malen op de knop  om het de te annuleren opdracht te selecteren en druk vervolgens op  (OK).

- 5 Controleer de opdrachtinhoud en druk vervolgens op de knop .

- 6 Druk verschillende malen op de knop  om [Delete Reserved Tx (Gereserveerde Tx verwijderen)] te selecteren en druk op de knop  (OK).

- 7 Druk in het bevestigingsscherm op  om  te selecteren en druk vervolgens op [Yes (Ja)] en druk vervolgens op  (OK).



Als u zenden selecteert, wordt de zendtaak geannuleerd.



Een fax die wordt verzonden wordt weergegeven aan de bovenkant van de lijst.

## Instelling voor ontvangsten

Deze paragraaf beschrijft de verschillende instellingen bij het ontvangen van een fax.

- De Ontvangstmodus Instellen
- DRD
- De wachttijd instellen vanaf Wanneer een inkomende oproep aankomt op Wanneer de ontvangst start (Antwoordwachttijd)

## De Ontvangstmodus Instellen

[Modus Fax klaar] wordt als fabrieksstandaard ingesteld.

Wijzig de instelling afhankelijk van uw omgeving.

- [Fax Ready Mode (Faxger.modus)]: Selecteer deze modus als u dit apparaat alleen voor faxen gebruikt.
- [Tel/Fax Ready Mode (Tel/Faxgereedmod)]: Selecteer deze modus als u zowel telefoongesprekken als faxen wilt ontvangen die het apparaat automatisch detecteert.
- [Ans/Fax Ready Mode (Ans/Faxgereedmod)]: Selecteer deze modus als u zowel het antwoordapparaat van een externe telefoon als de fax van het apparaat wilt gebruiken.
- [Tel Ready Mode (Telefoongereedmod)]: Selecteer deze modus als u vaak de externe telefoon gebruikt die op het apparaat is aangesloten.
- [DRD (DRD)] : Als u de detectie van een onderscheidende beltoon (DRD) gebruikt die door een telefoonmaatschappij wordt geleverd. Zie "DRD".

1 Controleer of het apparaat is ingeschakeld.

2 Druk op het bedieningspaneel op de knop  (INST.).





- 3 Druk verschillende malen op de knop ▲ om [Admin Setup (Beheerdersinst.)] te selecteren en druk op de knop OK (OK).

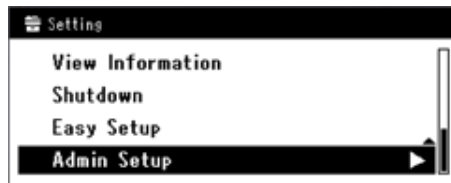

- 4 Voer het beheerderswachtwoord in.



De vanuit de fabriek ingestelde beheerdersnaam en het bijbehorende wachtwoord zijn respectievelijk "admin" en "999999".

- 5 Selecteer [Enter (Voer)] en druk vervolgens op de knop OK (OK).
- 6 Druk verschillende malen op de knop ▼ om [User Install (Gebruikersinstallatie)] te selecteren en druk op de knop OK (OK).
- 7 Druk verschillende malen op de knop ▼ om [Reception Mode (Ontvangstmodus)] te selecteren en druk op de knop OK (OK).
- 8 Druk verschillende malen op de knop ▼ om ontvangstmodus te selecteren en druk op de knop OK (OK).
- 9 Druk op ◀ tot het bovenste venster wordt weergegeven.

## DRD

In deze modus kan het apparaat een onderscheidende beltoon detecteren als die voor de telefoonlijn is ingeschakeld. In deze modus onderscheidt het apparaat het DRD-type van de zender. Het apparaat antwoordt dan alleen als het geregistreerde DRD-type overeenkomt.

Er zijn verschillende typen DRD-belpatronen. De lengte van een overgangstoon AAN tijd en overgangstoon UIT tijd zijn verschillend. Dit is afhankelijk van de landcode. Stel de landcode en het DRD-type zodanig in dat er een voor u en geschikt DRD-belpatroon aangemaakt wordt. U kunt maximaal vier DRD-typen registreren.

Landcode: behalve Nieuw Zeeland, Australië en Hongkong (Dit patroon is van toepassing op de DRD van de Verenigde Staten.)

Type 1: herhaling van 2 sec AAN - 4 sec UIT

Type 2: herhaling van 0,8 sec AAN - 0,4 sec UIT - 0,8 sec AAN - 4 sec UIT

Type 3: herhaling van 0,4 sec AAN - 0,2 sec UIT - 0,4 sec AAN - 0,2 sec UIT - 0,8 sec AAN - 4 sec UIT

Type 4: herhaling van 0,3 sec AAN - 0,2 sec UIT - 1 sec AAN - 0,2 sec UIT - 0,3 sec AAN - 4 sec UIT

Landcode: Nieuw-Zeeland (Dit patroon is van toepassing op de DRD van Nieuw Zeeland.)

Type 1: herhaling van 0,4 sec AAN - 0,2 sec UIT - 0,4 sec AAN - 2 sec UIT

Type 2: herhaling van 0,4 sec AAN - 2,6 sec UIT

Type 3: herhaling van 0,4 sec AAN - 0,2 sec UIT - 0,4 sec AAN - 0,2 sec UIT - 0,4 sec AAN - 1,4 sec UIT

Type 4: herhaling van 0,4 sec AAN - 0,8 sec UIT - 0,4 sec AAN - 1,4 sec UIT

Landcode: Australië (Dit patroon is van toepassing op de DRD van Australië.)

Type 1: herhaling van 0,4 sec AAN - 0,2 sec UIT - 0,4 sec AAN - 2 sec UIT

Type 2: herhaling van 0,2 sec AAN - 0,4 sec UIT - 0,2 sec AAN - 0,4 sec UIT - 0,2 sec AAN - 1,6 sec UIT

Landcode: Hongkong (Dit patroon is van toepassing op de DRD van Hongkong.)

Type 1: herhaling van 1,2 sec AAN - 3 sec UIT



Type 2: herhaling van 0,4 sec AAN - 0,2 sec UIT - 0,4 sec AAN - 0,2 sec UIT - 0,8 sec AAN - 0,4 sec UIT

Type 3: herhaling van 0,5 sec AAN - 0,5 sec UIT - 1 sec AAN - 0,5 sec UIT - 0,5 sec AAN - 3 sec UIT

## De wachttijd instellen vanaf Wanneer een inkomende oproep aankomt op Wanneer de ontvangst start (Antwoordwachttijd)











De standaard fabriekswaarde is 1 Ring.

Wijzig de waarde als u geen faxen kunt ontvangen.

- 1 Druk op het bedieningspaneel op de knop  (INST.).
- 2 Druk verschillende malen op de knop  om [Admin Setup (Beheerdersinst.)] te selecteren en druk op de knop  (OK).
- 3 Voer het beheerderswachtwoord in.



De vanuit de fabriek ingestelde beheerdersnaam en het bijbehorende wachtwoord zijn respectievelijk "admin" en "999999".

- 4 Selecteer [Enter (Voer)] en druk vervolgens op de knop  (OK).
- 5 Druk verschillende malen op de knop  om [Fax Setup (Faxinstelling)] te selecteren en druk op de knop  (OK).
- 6 Druk verschillende malen op de knop  om [Other Settings (Overige instellingen)] te selecteren en druk op de knop  (OK).
- 7 Druk verschillende malen op de knop  om [Ring Response (Belrespons)] te selecteren en druk op de knop  (OK).
- 8 Druk op de knop  knop om een wachttijd te selecteren en druk vervolgens op de  (OK).
- 9 Druk op  tot het bovenste venster wordt weergegeven.

# 8

## Onderhoud

---

### **Verbruiksartikelen vervangen**

### **Reinigen van ieder Onderdeel van de Machine**

In deze paragraaf wordt beschreven hoe u het apparaat onderhoudt zodat het goed blijft werken en een lange levensduur heeft.





## Verbruiksartikelen vervangen







Deze paragraaf beschrijft het vervangen van verbruiksartikelen.

- Voorzorgsmaatregelen bij het vervangen van verbruiksartikelen
- Toner cartridges vervangen
- Vervangen van de afbeeldingsdrum
- Vervangen van de afbeeldingsdrum en de tonercartridge op hetzelfde moment





### Vorzorgsmaatregelen bij het vervangen van verbruiksartikelen

Observeer de volgende voorzorgsmaatregelen bij het vervangen.

 <b>WAARSCHUWING</b>	
	Gooi toner of een tonercartridge niet in vuur. Mogelijk kan de toner zich verspreiden en dit kan tot brandwonden leiden.
	Bewaar een tonercartridge niet op een plek, waar deze wordt blootgesteld aan open vlammen. Mogelijk kan de toner gaan branden en dit kan brand en brandwonden tot gevolg hebben.
	Gebruik geen elektrische stofzuiger om gemorste toner mee op te zuigen. Het opzuigen van gemorste toner met een elektrische stofzuiger kan ontbranding tot gevolg hebben op grond van vonken van elektrische contacten of om andere redenen. Als men toner op de grond of op andere plekken morst, veeg deze dan voorzichtig af met een vochtige poetsdoek of gewone doek.

 <b>LET OP</b>	
	Sommige delen in de machine worden bijzonder heet. Raak de plekken rond het label "VOORZICHTIG HEET" niet aan. Brandwonden kunnen het gevolg zijn.
	Laat kinderen niet bij tonercartridges komen. Als een kind per ongeluk toner binnenkrijgt, dient u onmiddellijk medisch advies in te winnen.
	Als u tonerdeeltjes heeft ingeademd, zoek dan de frisse lucht op en spoel uw mond met water. Win medisch advies in, indien noodzakelijk.
	Als toner op uw handen komt of op andere delen van de huid, was dit dan grondig af met zeep en water.
	Als er tonerdeeltjes in uw ogen zijn terechtgekomen, spoel uw ogen dan met grote hoeveelheden water. Win medisch advies in, indien noodzakelijk.

 **LET OP**

	Als u toner doorslikt, spuug het dan uit. Win medisch advies in, indien noodzakelijk.
	Wanneer u een papierstoring probeert op te lossen of tonercartridges vervangt, wees dan voorzichtig en laat uw kleding of handen niet vuil worden met toner. Wanneer tonerpoeder vlekken maakt op uw kleding, wast u deze met koud water. Als toner heet wordt door te wassen met heet water of door andere methoden, zal de toner het weefsel bevleken en dit is onmogelijk om te verwijderen.
	Haal een tonercartridge of afbeeldingsdrum niet uit elkaar. Mogelijk kunt u verspreide toner inhaleren of de toner kan op uw handen of kleding komen, waardoor ze vuil worden.
	Bewaar gebruikte tonercartridges door ze in een zak te doen en wees daarbij voorzichtig om de toner niet te verspreiden.



- Gebruik originele OKI Data-verbruiksmiddelen om een optimale werking van de producten te verzekeren.
- Kosten voor diensten voor problemen veroorzaakt door het gebruik van verbruiksmiddelen anders dan originele OKI Data verbruiksmiddelen zijn opgelopen, ongeacht de garantie of in het onderhoud contract. (Alhoewel gebruik van niet-originele verbruiksmiddelen niet altijd resulteert in problemen, wees extra voorzichtig bij het gebruik hiervan.)

## Tonercartridges vervangen

Wanneer het bericht "Toner [KLEUR] bijna op" ("[KLEUR]" geeft C (cyaan), M (magenta), Y (geel) of K (zwart) aan) verschijnt op het scherm, leg dan een vervangende tonercartridge klaar.

Wanneer het bericht "[COLOR (KLEUR)] toner leeg" wordt weergegeven en het afdrucken wordt gestopt, vervangt u de tonercartridge.



Zelfs als de tonercartridges voor cyaan (blauw), magenta (rood) of geel leeg zijn, kunt u nog afdrucken in zwartwit door [Monochroom] of [Grijschaal] te selecteren. Vervang de tonercartridge echter snel wanneer deze leeg is. Als u dat niet doet, kan de afbeeldingsdrum beschadigd raken.



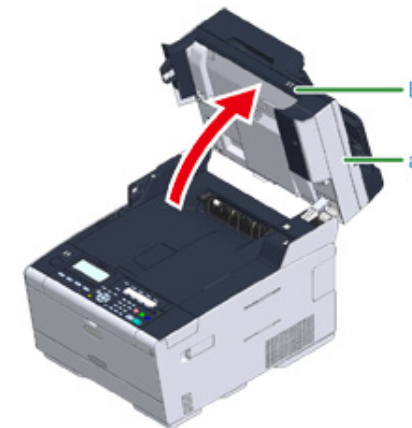

- Zorg dat u een nieuwe tonercartridge bij de hand hebt, aangezien de afdrukkwaliteit afneemt na meer dan één jaar sinds het verbreken van de verzegeling.
- Als u de tonercartridge/image drum vervangt terwijl deze wordt gebruikt, wordt het verbruik van de toner niet normaal geteld.
- Door de uitvoerlade te openen en te sluiten nadat het bericht "[COLOR (KLEUR)] toner is op" is weergegeven, kunt u afdrucken. Vervang de tonercartridge. Als u dat niet doet, kan de image drum beschadigd raken.
- Mogelijk morst u tonerpoeder wanneer u een tonercartridge verwijdert voordat de toner op is.

- 1 Leg nieuwe tonercartridges klaar.
- 2 Houd de hendel (B) vast en open de scanner (a) volledig.



- 3 Druk op de knop (A) en open de uitvoerlade (b) volledig.

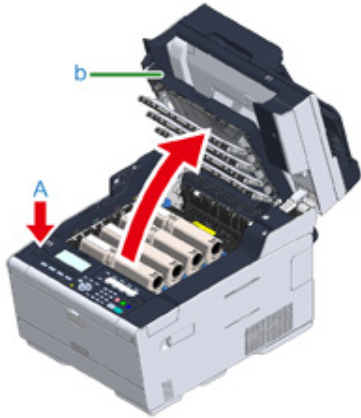

 <b>LET OP</b>	<b>Brandwonden kunnen het gevolg zijn.</b>	
De fuser is zeer heet. Raak dit gedeelte van de printer niet aan.		



- 4 Bepaal aan de hand van de kleur van het etiket welk tonerpatroon leeg is.
- 5 Druk het uiteinde van de blauwe hendel (c) van de tonercartridge in en trek deze naar u totdat het uiteinde is uitgelijnd met de klep van de cartridge.



- 6 Til de tonercartridge (d) aan de rechterzijde omhoog en haal deze uit het apparaat.

 <b>WAARSCHUWING</b>	<b>Brandwonden kunnen het gevolg zijn.</b>	
Let op dat u geen tonercartridges in het vuur gooit. Ze kunnen ontploffen, en de toner binnenin kan wegstuiven en brandwonden veroorzaken.		



Wees tijdens de verwijdering van verbruiksartikelen voorzichtig dat u de LED-kop niet raakt.

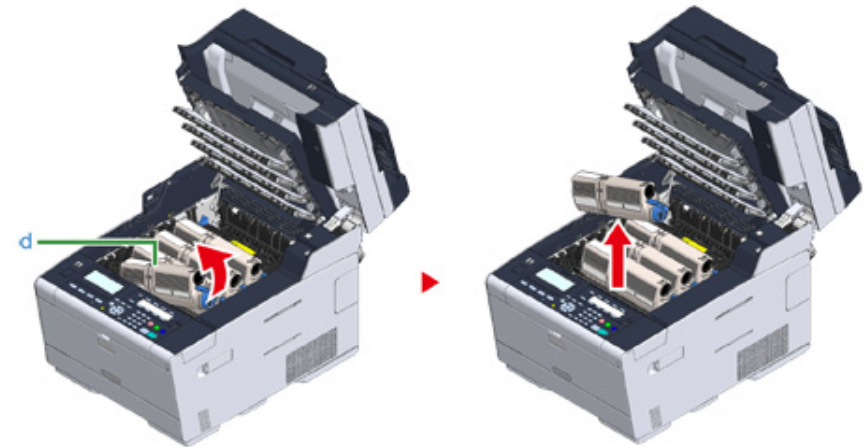

- 7 Installeer een nieuwe toner patroon.

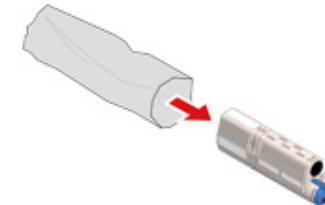

**8** Schud de cartridge verscheidene malen verticaal en horizontaal.

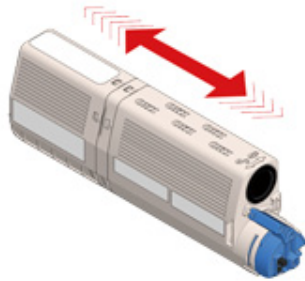

**9** Verwijder de tape (e) van de tonercartridge.

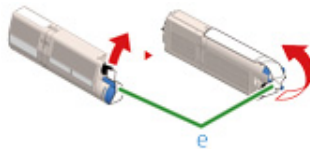

**10** Plaats een nieuwe tonercartridge (d) door de inspringing aan de linkerzijde van de tonercartridge (f) op één lijn te brengen met het uitsteeksel (g) op de afbeeldingsdrum zodat de kleuretiketten van de tonercartridge en de afbeeldingsdrum overeenkomen. Breng vervolgens de rechterkant voorzichtig op zijn plaats.



Plaats geen tonercartridge zonder de tape te verwijderen.

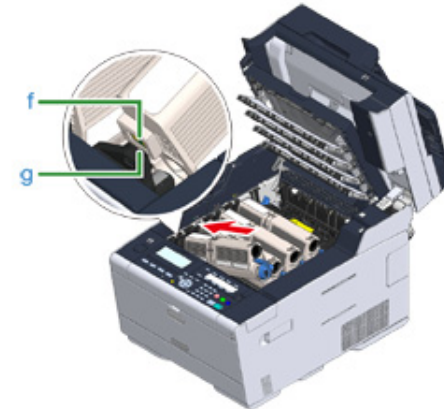

- 11** Houd de cartridge vast, druk het uiteinde van de blauwe hendel (c) van de tonercartridge in en draai deze vooruit totdat het uiteinde is uitgelijnd met de klep van de cartridge.



- Als u de uitvoerlade sluit zonder de blauwe hendel te draaien wanneer u de tonercartridge in de afbeeldingsdrum plaatst, kan dit een storing veroorzaken. Zorg ervoor dat u de blauwe hendel draait totdat de bovenkant ervan is uitgelijnd met de klep op de achterzijde van de tonercartridge.
- Wanneer de tonercartridge niet goed is bevestigd, kan de afdrukkwaliteit minder worden.

- 12** Veeg de lens van de LED kop lichtjes schoon met een zachte tissue.

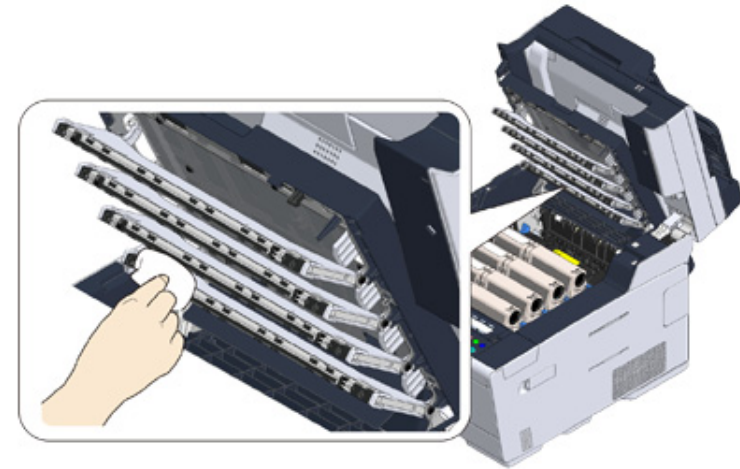

Gebruik geen oplossingen zoals methanol alcohol en verdunner. Deze veroorzaken schade aan de LED-koppen.

- 13** Sluit de uitvoerlade (b) traag en duw ter bevestiging tegen het midden van de uitvoerlade.

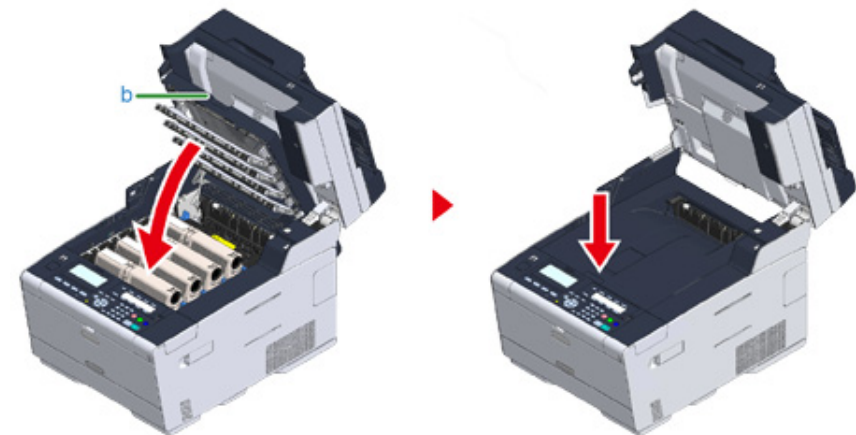

- 14** Houd de hendel (B) vast om de scanner (a) te sluiten.





Sluit de scanner voorzichtig. Anders kan de documentinvoerrol van de automatische documentinvoer vallen en de plaatsing van documenten hinderen.

Als de documentinvoerrol van de automatische documentinvoer is gevallen, opent en sluit u de klep van de automatische documentinvoer.

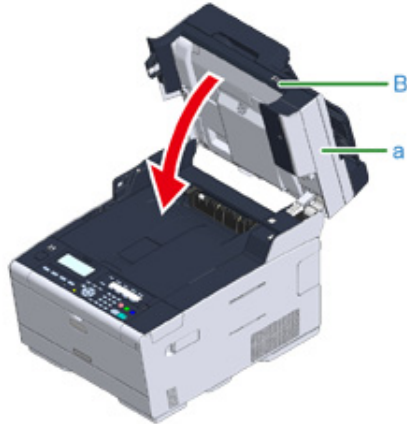

## 15 Recycle tonercartridges.



Wanneer u zich moet ontdoen van gebruikte toner patronen, stop ze in polyethyleen zakken of andere container, en weer er zeker van om de regels of instructies te volgen van uw lokale overheid

## Vervangen van de afbeeldingsdrum

Wanneer het bericht "Afbeeldingsdrum [KLEUR] nadert einde levensduur" verschijnt op het scherm, leg dan een vervangende drum klaar. Als u verder afdrukt, wordt het bericht "Einde levensduur afbeeldingsdrum [KLEUR]" weergegeven en wordt het afdrucken stopgezet.

Wanneer de "Installeer Alstublieft Een nieuwe Afbeelding Trommel" boodschap wordt weergegeven en het printen stopt, vervang dan de afbeelding trommel.

Wanneer u A4 papier gebruikt (simplex printen), is de geschatte vervanging cyclus van een afbeelding trommel ongeveer 30,000 vellen. Deze schatting neemt aan de standaard gebruik conditie (drie pagina's worden geprint per keer). Printen van een pagina per keer reduceert de levensduur van de trommel met ongeveer de helft.

Het actuele aantal van geprinte pagina's kan minder zijn dan de helft van de hierboven schatting afhankelijk van de print omstandigheden.



- Het actuele aantal pagina's dat u kunt printen met de afbeeldingsdrum hangt af van hoe u de machine gebruikt. Het kan minder zijn dan de helft van de hierboven schatting afhankelijk van de print omstandigheden.
- Print kwaliteit kan afnemen na 1 jaar volgend op het uitpakken van de toner patroon. Vervang de toner patroon door een nieuwe.
- Hoewel u door de uitvoerlade te openen en te sluiten de levensduur van een afbeeldingsdrum enige tijd kunt verlengen, is het raadzaam om deze snel te vervangen wanneer het bericht "Plaats nieuwe drumeenheid" wordt weergegeven.
- Wanneer op het aanraakscherm de optie  (INST.) > [Admin Setup (Beheerdersinst.)] > [Manage Unit (Beheer)] > [System Setup (Systeemsetup)] > [Near Life Status (Einde levensduur-status)] is ingesteld op [Disable (Uitschakelen)], wordt de melding "[COLOR] levensduur afbeeldingsdrum bijna bereikt" niet weergegeven.
- Gebruik originele OKI Data verbruiksmiddelen om een optimale werking van de producten te verzekeren.
- Kosten voor diensten voor problemen veroorzaakt door het gebruik van verbruiksmiddelen anders dan originele OKI Data verbruiksmiddelen zijn opgelopen, ongeacht de garantie of in het onderhoud contract. (Alhoewel gebruik van niet-originele verbruiksmiddelen niet altijd resulteert in problemen, wees extra voorzichtig bij het gebruik hiervan.)

Dit deel beschrijft hoe de afbeelding trommel te vervangen wanneer u wilt doorgaan met het gebruik van de toner patroon.



- Als u een nieuwe afbeeldingsdrum gebruikt in combinatie met de tonercartridges die momenteel in gebruik zijn, zal de indicatie van de resterende hoeveelheid tonercartridge niet juist worden weergegeven. De berichten "Afbeeldingsdrum [KLEUR] nadert einde levensduur" or "Einde levensduur afbeeldingsdrum [KLEUR]" zullen mogelijk snel naar de vervanging weergegeven worden.
- Wees extra voorzichtig wanneer u de afbeelding trommel (de groene cilinder) hanteert, omdat het breekbaar is.
- Stel de afbeelding trommel niet bloot aan direct zonlicht of sterk licht (ongeveer 1500 lux of meer). Zelfs onder binnenverlichting, verlaat de afbeelding trommel niet voor langer dan 5 minuten.



U kunt instellen wanneer het bericht "[COLOR] levensduur afbeeldingsdrum bijna bereikt" moet worden weergegeven. Druk op het aanraakscherm op  (INST.) > [Admin Setup (Beheerdersinst.)] > [User Install (Gebruikersinstallatie)] > [Drum Near Life Timing (Timing van naderen van levensduur)] om de instelling te wijzigen. Beschikbare waarden zijn van 500 tot 3.000 (toenemend in stappen van 500).

- 1 Leg een afbeeldingsdrum klaar.
- 2 Houd de hendel (B) vast en open de scanner (a) volledig.

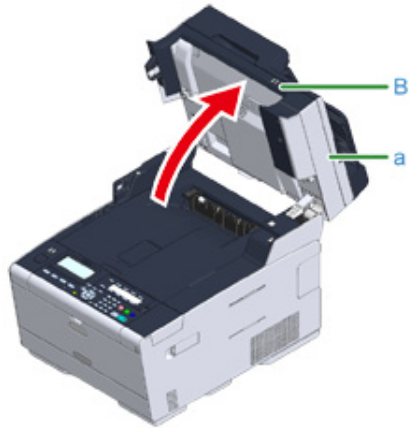

- 3 Druk op de knop (A) en open de uitvoerlade (b) volledig.

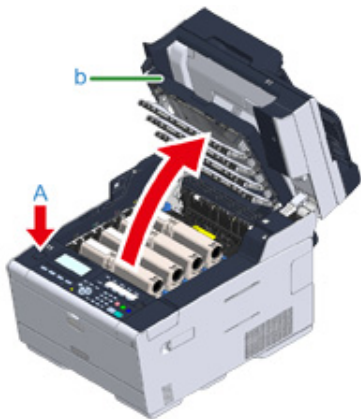

- 4 Bepaal aan de hand van de kleur van het etiket welke afbeeldingsdrum zijn maximale levensduur bereikt heeft.
- 5 Verwijder de afbeeldingsdrum (c) uit het apparaat en plaats de afbeeldingsdrum op een effen oppervlak.



Wees tijdens de verwijdering van verbruiksartikelen voorzichtig dat u de LED-kop niet raakt.

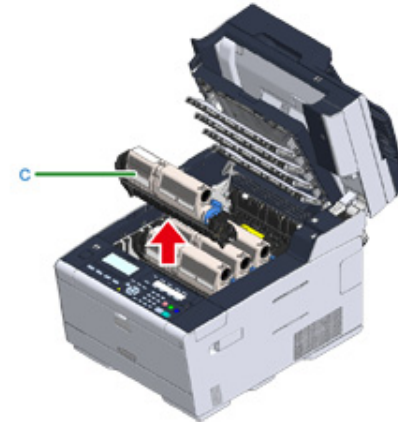

- 6 Houd de cartridge vast, druk het uiteinde van de blauwe hendel (d) van de tonercartridge in en draai deze naar u totdat het uiteinde is uitgelijnd met de klep van de cartridge.

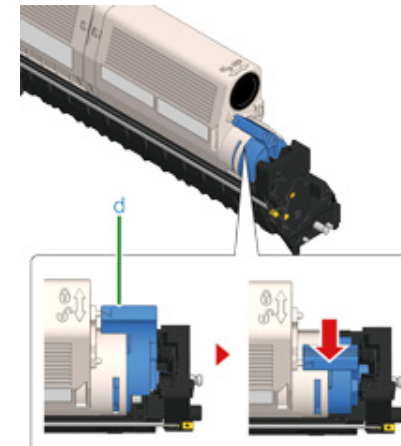

- 7** Til de tonercartridge (e) aan de rechterzijde omhoog en haal deze uit de afbeeldingsdrum.

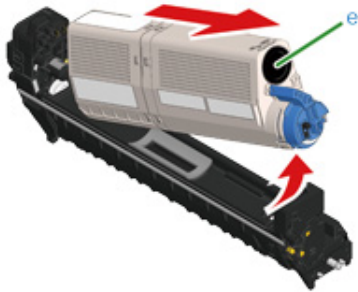

- 8** Maak een nieuwe afbeeldingsdrum open en plaats het op een vlak oppervlak.

- 9** Verwijder het droogmiddel.

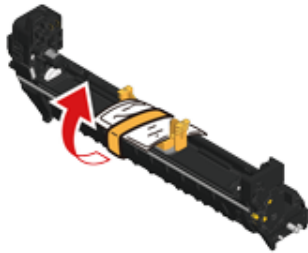

- 10** Verwijder de klep van de toner.

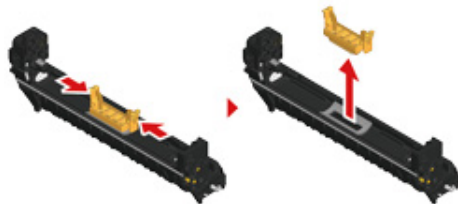

- 11** Plaats de tonercartridge (e), die bij stap 7 werd verwijderd, terug door ervoor te zorgen dat de uitsparing (f) aan de linkerkant precies op het uitsteeksel (g) van de afbeeldingsdrum valt zodat beide etiketten van de tonercartridge en de

afbeeldingsdrum overeenkomen. Breng vervolgens de rechterkant voorzichtig op zijn plaats.

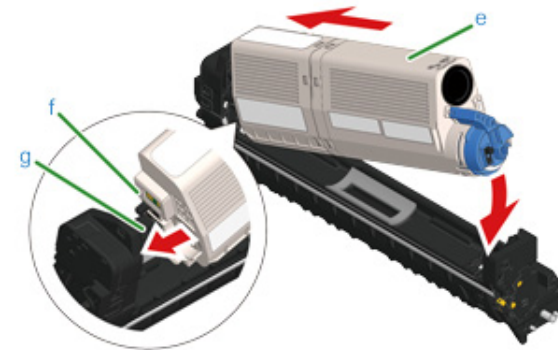

- 12** Houd de cartridge vast, druk het uiteinde van de blauwe hendel (d) van de tonercartridge in en draai deze vooruit totdat het uiteinde is uitgelijnd met de klep van de cartridge.

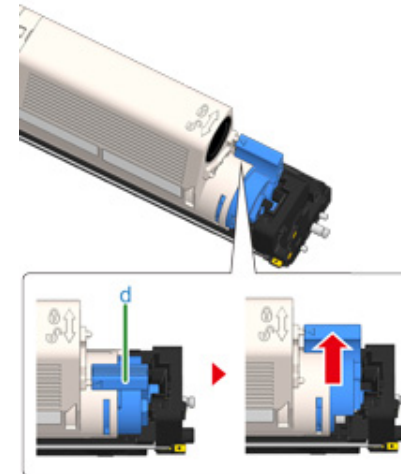

Als u de uitvoerlade sluit zonder de blauwe hendel te draaien wanneer u de tonercartridge in de afbeeldingsdrum plaatst, kan dit een storing veroorzaken. Zorg ervoor dat u de blauwe hendel draait totdat de bovenkant ervan is uitgelijnd met de klep op de achterzijde van de tonercartridge.

- 13** Controleer de labelkleur van de nieuwe afbeeldingsdrum en plaats de drum in het apparaat.

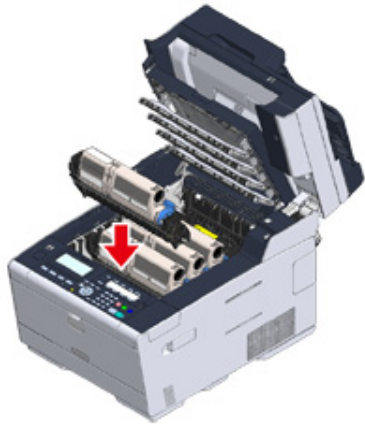

- 14** Sluit de uitvoerlade (b) traag en duw ter bevestiging tegen het midden van de uitvoerlade.

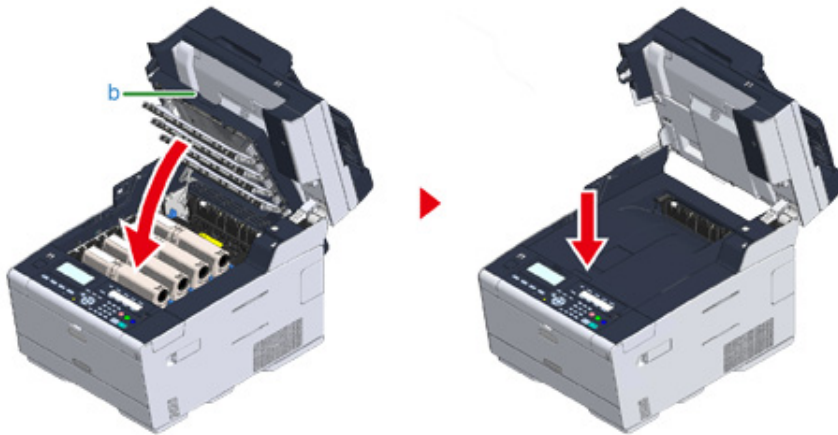

- 15** Houd de hendel (B) vast om de scanner (a) te sluiten.



Sluit de scanner voorzichtig. Anders kan de documentinvoerrol van de automatische documentinvoer vallen en de plaatsing van documenten hinderen.

Als de documentinvoerrol van de automatische documentinvoer is gevallen, opent en sluit u de klep van de automatische documentinvoer.

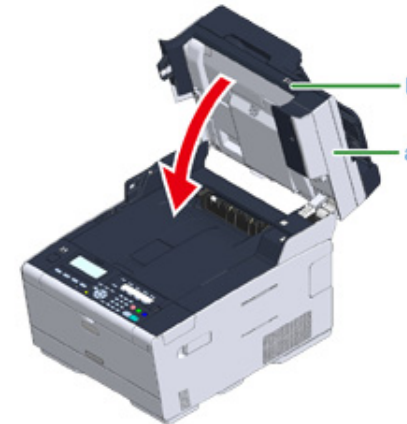

- 16** Gelieve de afbeeldingsdrums de recycleren.



Als u een afbeeldingsdrum moet weggooien, doet u deze in een plastic zak of een soortgelijke verpakking en gooit u deze weg in overeenstemming met de regelgeving of richtlijnen van uw woonplaats.

## Vervangen van de afbeeldingsdrum en de tonercartridge op hetzelfde moment

Dit deel beschrijft hoe de afbeelding trommel en toner patroon te vervangen met nieuwe op hetzelfde moment.



- Wees extra voorzichtig wanneer u de afbeelding trommel (de groene cilinder) hanteert, omdat het breekbaar is.
- Stel de afbeelding trommel niet bloot aan direct zonlicht of sterk licht (ongeveer 1500 lux of meer). Laat de afbeelding trommel niet achter voor 5 minuten of meer zelfs onder kamer verlichting.

**1** Leg een nieuwe afbeeldingsdrum en tonercartridge klaar om als vervanging te dienen.

**2** Houd de hendel (B) vast en open de scanner (a) volledig.

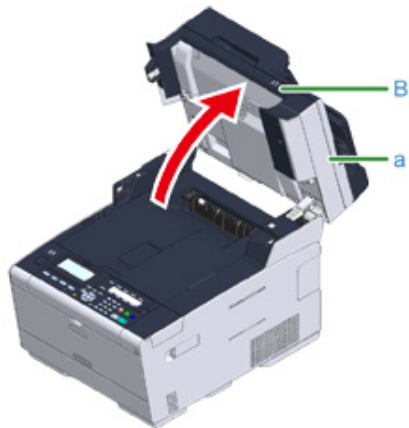

**3** Druk op de knop (A) en open de uitvoerlade (b) volledig.

**! LET OP**

**Brandwonden kunnen het gevolg zijn.**



De fuser is zeer heet. Raak dit gedeelte van de printer niet aan.

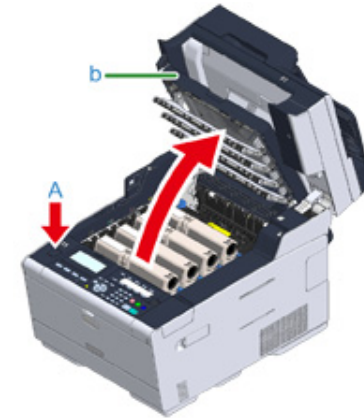

**4** Bepaal aan de hand van de kleur van het etiket welk tonerpatroon leeg is.

**5** Verwijder de afbeeldingsdrum (c) uit het apparaat en plaats deze op een effen oppervlak.



Wees tijdens de verwijdering van verbruiksartikelen voorzichtig dat u de LED-kop niet raakt.

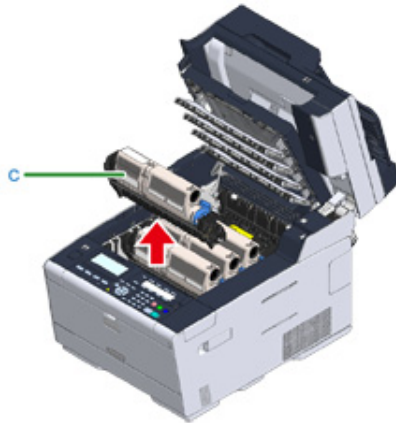

**WAARSCHUWING**

**Brandwonden kunnen het gevolg zijn.**



Gooi een gebruikte tonercartridge of image drum in het vuur. Ze kunnen ontploffen, en de toner binnenin kan wegstuiven en brandwonden veroorzaken.

**6** Maak een nieuwe afbeeldingsdrum open en plaats het op een vlak oppervlak.

**7** Verwijder het droogmiddel.

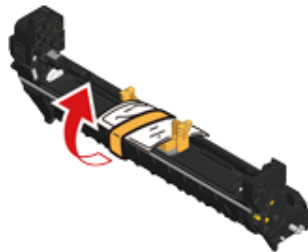

**8** Verwijder het deksel van de toner.

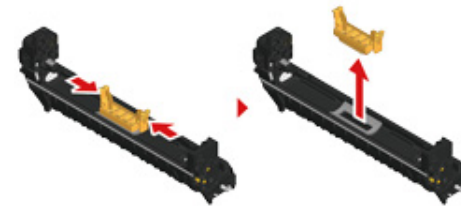

**9** Pak een nieuw tonerpatroon uit.

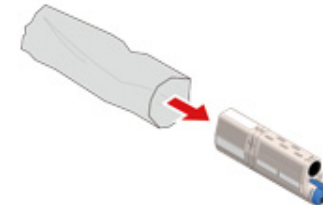

**10** Schud het patroon verscheidene malen verticaal en horizontaal.

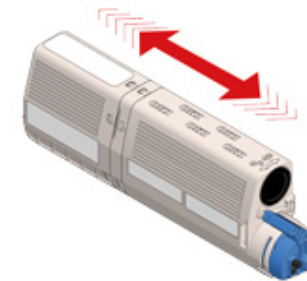

**11** Verwijder de tape (d) van de tonercartridge.

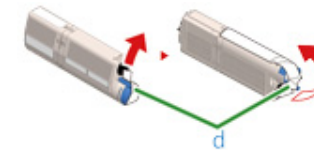

**12** Plaats een nieuwe tonercartridge (e) door de inspringing aan de linkerkant van de tonercartridge (f) op één lijn te brengen met het uitsteeksel (g) op de

afbeeldingsdrum zodat de kleuretiketten van de tonercartridge en de afbeeldingsdrum overeenkomen. Breng vervolgens de rechterkant voorzichtig op zijn plaats.

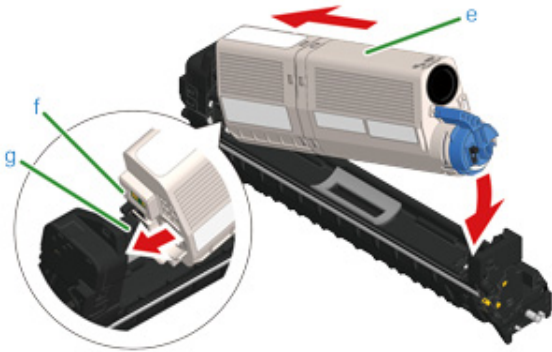

Voor de installatiemethode raadpleegt u "Tonercartridges vervangen".

- 13** Houd de cartridge vast, druk het uiteinde van de blauwe hendel (h) van de tonercartridge in en draai deze vooruit totdat het uiteinde is uitgelijnd met de klep van de cartridge.

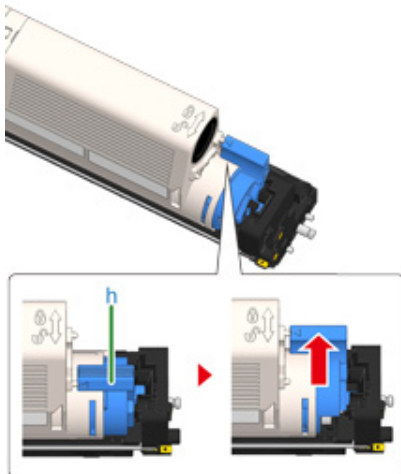

Als u de uitvoerlade sluit zonder de blauwe hendel te draaien wanneer u de tonercartridge in de afbeeldingsdrum plaatst, kan dit een storing veroorzaken. Zorg ervoor dat u de blauwe hendel draait totdat de bovenkant ervan is uitgelijnd met de klep op de achterzijde van de tonercartridge.

- 14** Controleer de labelkleur van de nieuwe afbeeldingsdrum en plaats de drum in het apparaat.



- 15** Sluit de uitvoerlade (b) traag en duw ter bevestiging tegen het midden van de uitvoerlade.

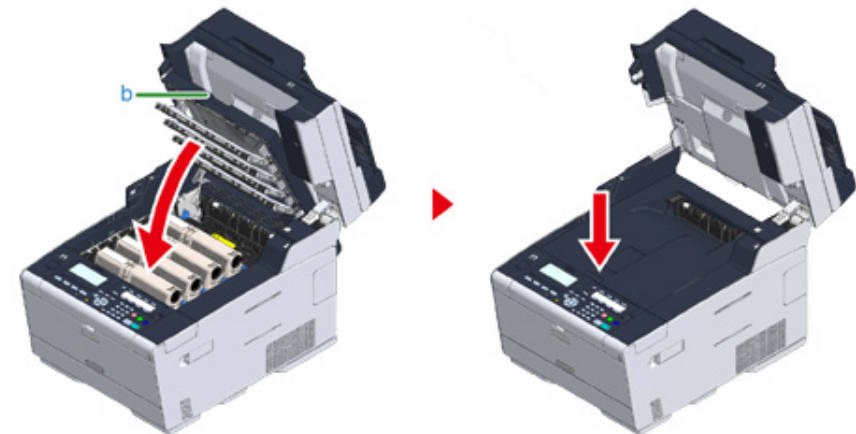

- 16** Houd de hendel (B) vast om de scanner (a) te sluiten.



Sluit de scanner voorzichtig. Anders kan de documentinvoerrol van de automatische documentinvoer vallen en de plaatsing van documenten hinderen.

Als de documentinvoerrol van de automatische documentinvoer is gevallen, opent en sluit u de klep van de automatische documentinvoer.

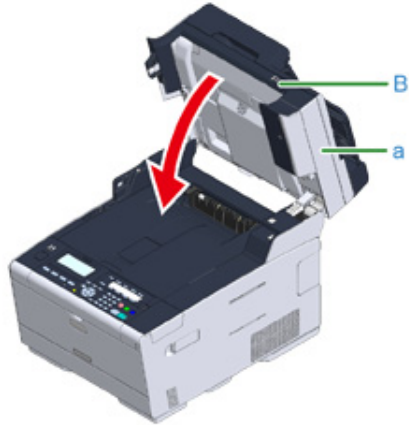

## 17 Gelieve afbeeldingsdrums en tonerpatronen te recyclen.



Als u een afbeeldingsdrum moet weggooien, doet u deze in een plastic zak of een soortgelijke verpakking en gooit u deze weg in overeenstemming met de regelgeving of richtlijnen van uw woonplaats.



## Reinigen van Ieder Onderdeel van de Machine

Deze paragraaf beschrijft hoe het apparaat en de onderdelen gereinigd moeten worden.

- De glasplaat reinigen
- Reinigen van de LED-kop

### De glasplaat reinigen

Reinig de document glasplaat eenmaal per maand om de afbeeldingskwaliteit van de afdrucken te behouden.



Gebruik geen benzine, verduuners, of alcohol. Zij kunnen de plastic onderdelen van de machine beschadigen.

- 1 Open het deksel van de glasplaat.



- 2 Veeg de documenthouder (a) en de glasplaat (b) zachtjes schoon met een zachte doek die lichtjes nat is gemaakt met water en goed is uitgewrongen.





Wanneer de documentglasplaat en het documentvasthoudkussen zeer vuil zijn, veeg ze voorzichtig af met een doekje dat vochtig is gemaakt met een neutraal reinigingsmiddel en goed uitgeperst, en veeg dan nogmaals af met een doekje dat iets vochtig is gemaakt met water en goed uitgeperst.

### 3 Sluit de klep van de glasplaat.



Sluit de klep voor de documenten voorzichtig. Als u dit niet doet, kan de documentinvoerrol van de automatische documentinvoer vallen en de plaatsing van documenten hinderen.

Als de documentinvoerrol van de automatische documentinvoer is gevallen, opent en sluit u de klep van de automatische documentinvoer.



## Reinigen van de LED-kop

Reinig de LED-kop als er verticale witte lijnen verschijnen, als de afbeeldingen vervagen of als er vlekken zijn in het gebied rond letters op de afdrucken.



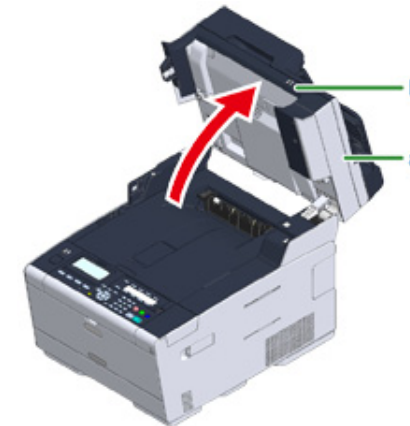

- Gebruik geen oplosmiddelen zoals methanol alcohol en verdunders, omdat zulke chemicaliën de LED-kop kunnen beschadigen.
- Stel de afbeelding trommel niet bloot aan direct zonlicht of sterk licht (ongeveer 1500 lux of meer). Zelfs onder binnenverlichting, verlaat de afbeelding trommel niet voor langer dan 5 minuten.

### 1 Houd de hendel (B) vast en open de scanner (a) volledig.



- 2 Druk op de knop (A) en open de uitvoerlade (b) volledig.

 <b>LET OP</b>	<b>Brandwonden kunnen het gevolg zijn.</b>	
De fuser is zeer heet. Raak dit gedeelte van de printer niet aan.		

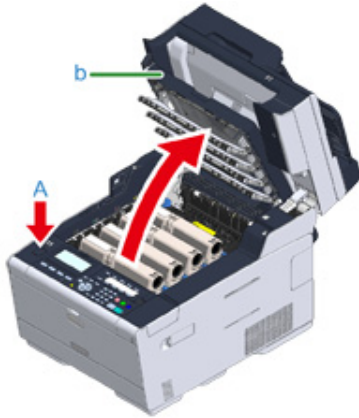

- 3 Veeg de vier lenzen van de LED-koppen met zacht papier lichtjes schoon.

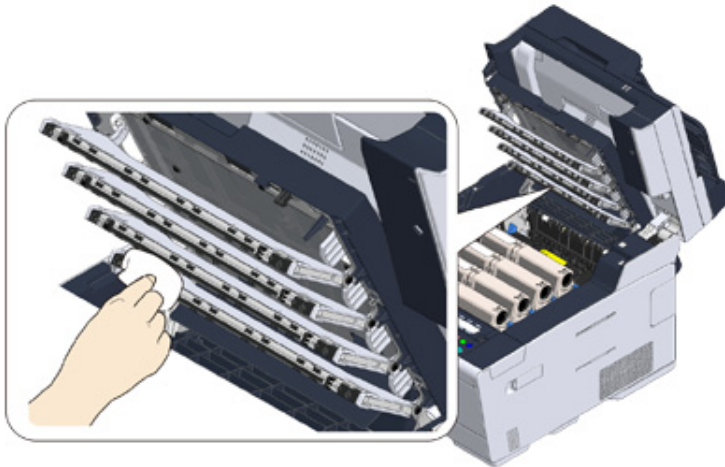

- 4 Sluit de uitvoerlade (b) traag en duw ter bevestiging tegen het midden van de uitvoerlade.

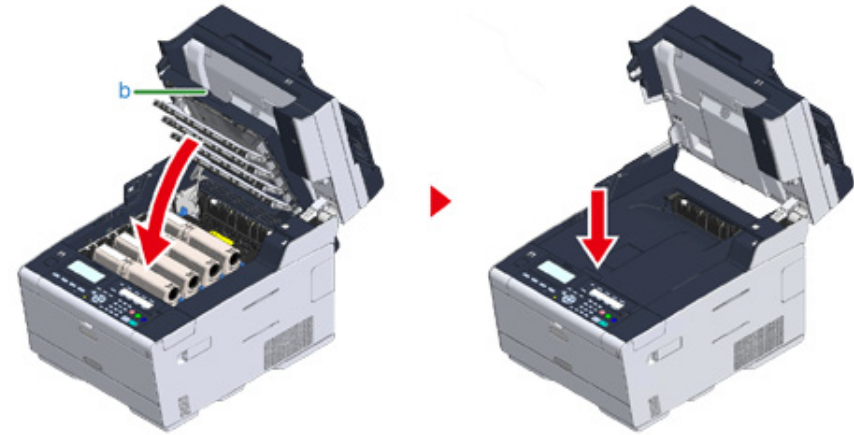

- 5 Houd de hendel (B) vast om de scanner (a) te sluiten.



Sluit de scanner voorzichtig. Anders kan de documentinvoerrol van de automatische documentinvoer vallen en de plaatsing van documenten hinderen.

Als de documentinvoerrol van de automatische documentinvoer is gevallen, opent en sluit u de klep van de automatische documentinvoer.

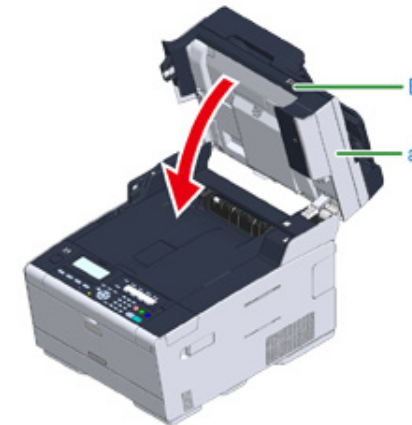

# 9

## Problemen verhelpen

---

**Als een Papieropstopping zich voordoet**

**Als een Document opstopping zich voordoet**

**Kopieerproblemen**

**Afdrukproblemen**

**Scanproblemen**

**Faxproblemen**

**Als er een foutbericht wordt weergegeven op het besturingspaneel.**

## Als een Papieropstopping zich voordoet

In deze sectie wordt beschreven wat u moet doen als er een papierstoring optreedt. Controleer de foutcode op het bedieningspaneel en raadpleeg de overeenkomstige pagina.

- Als de foutcode "370", "371" of "372" is
- Als de foutcode "380", "381", "382", "385" of "389" is
- Als de foutcode is "390"
- Als de foutcode "391", "392" of "393" is
- Als de foutcode is "409"

### Als de foutcode "370", "371" of "372" is



- 1 Als er documenten in de automatische documentinvoer of op de glasplaat zijn geplaatst, verwijdert u ze.

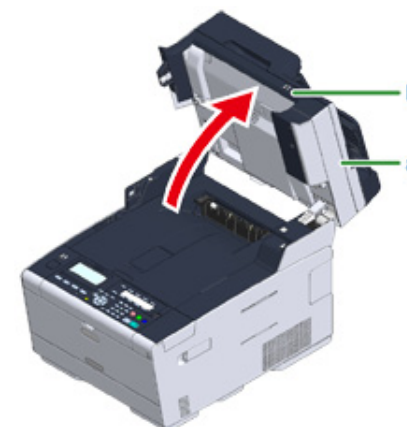

- 2 Houd de hendel (B) vast en open de scanner (a) volledig.



- 3 Druk op de knop (A) en open de uitvoerlade (b) volledig.

 <b>LET OP</b>	<b>Brandwonden kunnen het gevolg zijn.</b>	
De fuser is zeer heet. Raak dit gedeelte van de printer niet aan.		

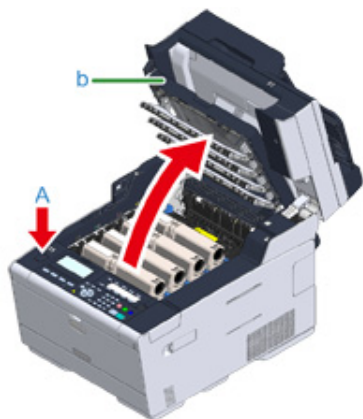

- 4 Verwijder de vier afbeeldingsdrums uit het apparaat en plaats de afbeeldingsdrums op een effen oppervlak.



Wees tijdens de verwijdering van verbruiksartikelen voorzichtig dat u de LED-kop niet raakt.

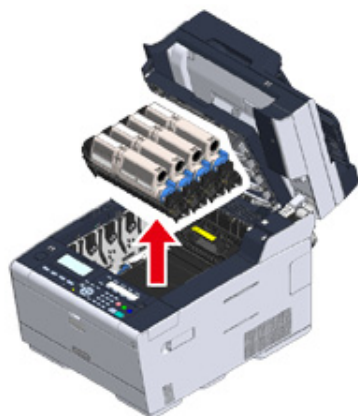

- 5 Bedek de verwijderde image drums met papier, zodat de image drums niet worden blootgesteld aan licht.

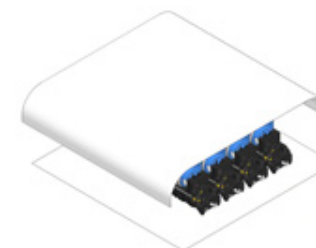

- 6 Verwijder traag het vastgelopen papier door aan de rand van het papier te trekken.



- 7 Als het papier is vastgelopen in de fuser, drukt u op de ontgrendelingshendel (c) van de fuser en trekt u het vastgelopen papier traag naar u.

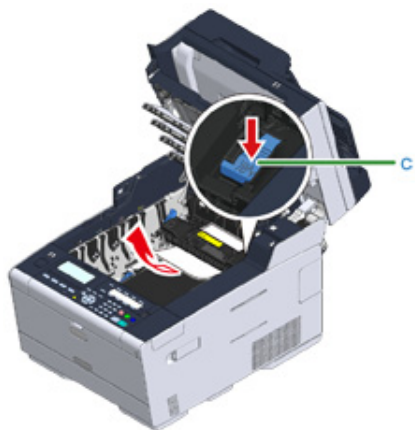

- 8 Draai de vergrendelingshendels (d) aan beide kanten van de fuser naar u.

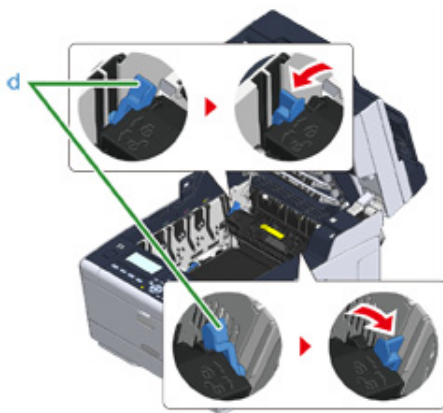

- 9 Houd de fuser vast bij de handgreep en til deze uit het apparaat.



- 10 Draai de vergrendelingshendels (e) aan beide kanten van de band naar u en verwijder de band door de vergrendelingshendels vast te houden.

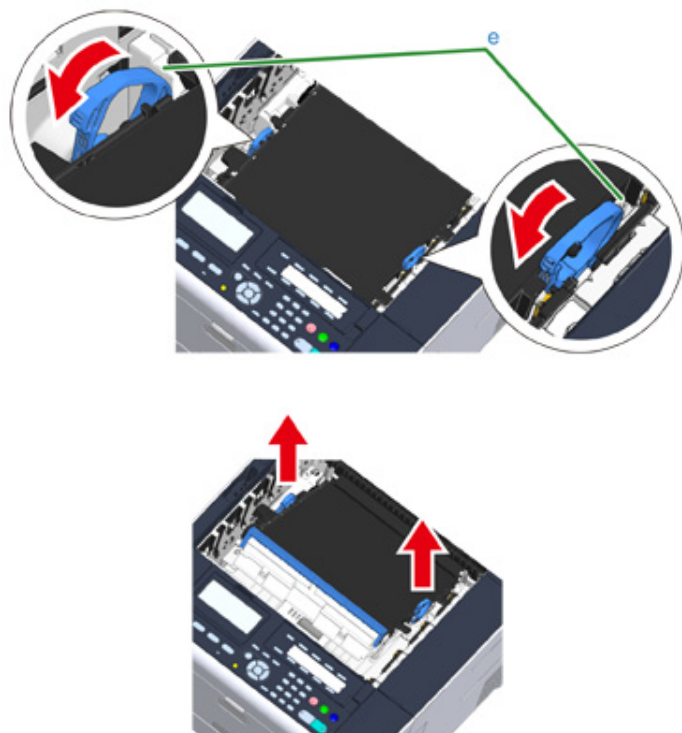

- 11 Verwijder traag het vastgelopen papier door aan de rand van het papier te trekken.





- 12** Houd de vergrendelingshendels van de band vast en plaats de band in het apparaat.

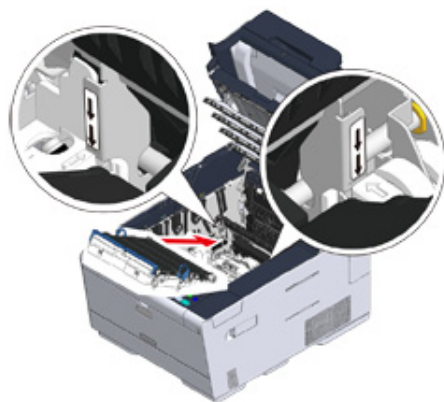

- 13** Draai de vergrendelingshendels (e) aan beide kanten van de band naar voren.

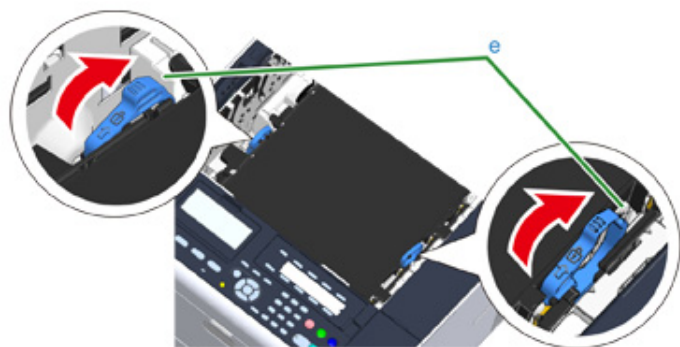

- 14** Houd de fuser vast bij de handgreep en plaats deze in het apparaat.

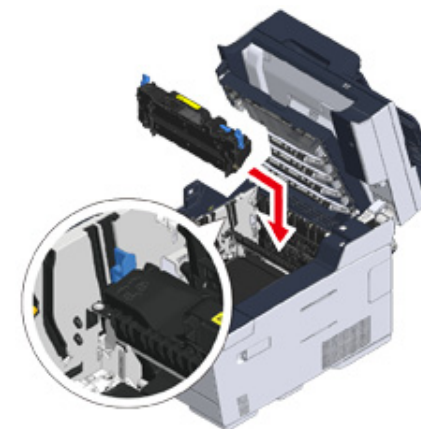

- 15** Kantel de vergrendelingshendels (c) aan beide kanten van de fuser.

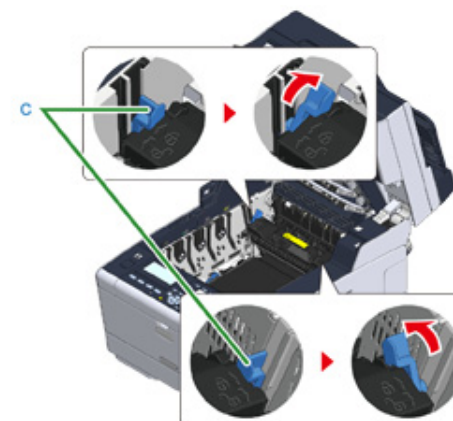

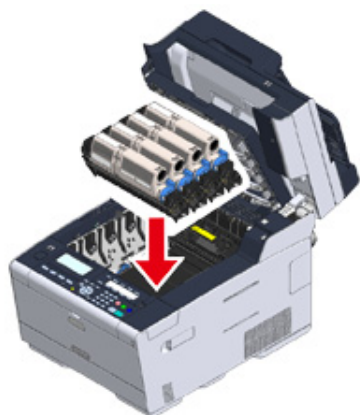
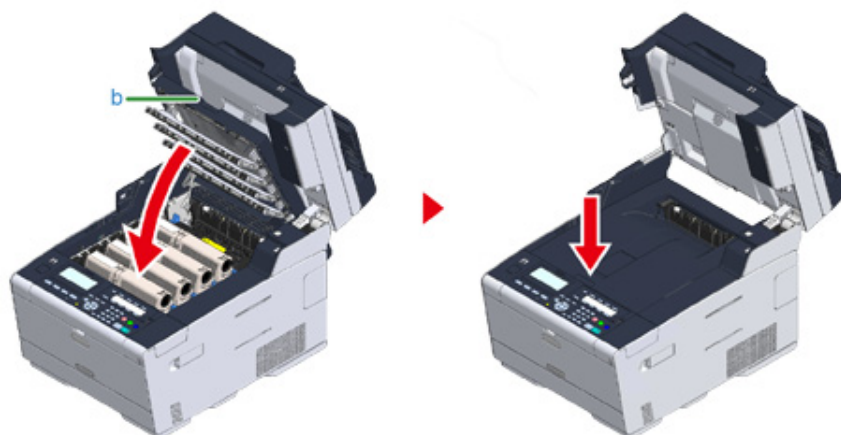
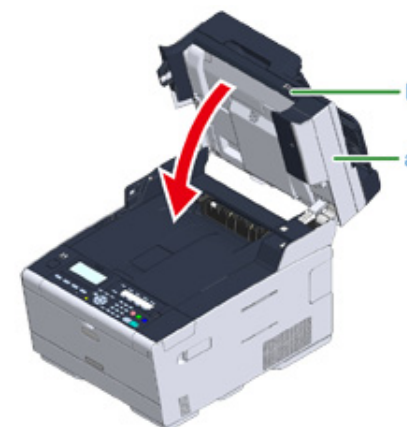
**16** Plaats de vier afbeeldingsdrums terug in het apparaat**17** Sluit de uitvoerlade (b) traag en duw ter bevestiging tegen het midden van de uitvoerlade.**18** Houd de hendel (B) vast om de scanner (a) te sluiten.

Sluit de scanner voorzichtig. Anders kan de documentinvoerrol van de automatische documentinvoer vallen en de plaatsing van documenten hinderen.

Als de documentinvoerrol van de automatische documentinvoer is gevallen, opent en sluit u de klep van de automatische documentinvoer.

## Als de foutcode "380", "381", "382", "385" of "389" is

- 1 Als er documenten in de automatische documentinvoer of op de glasplaat zijn geplaatst, verwijdert u ze.

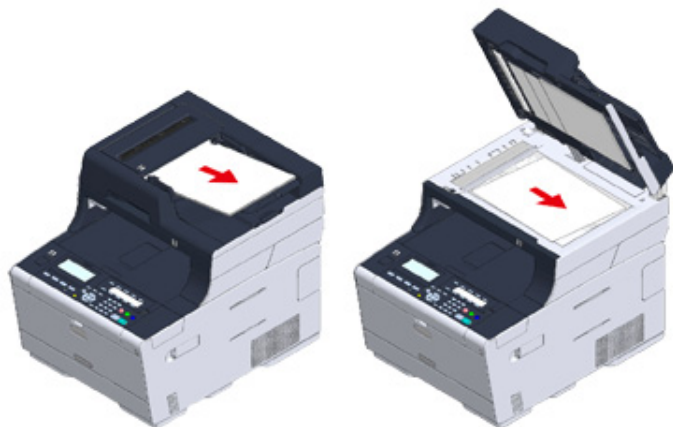

- 2 Houd de hendel (B) vast en open de scanner (a) volledig.

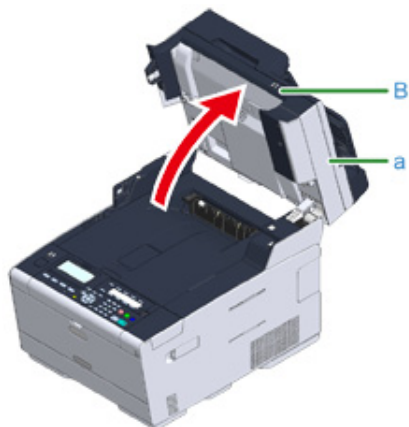

- 3 Druk op de knop (A) en open de uitvoerlade (b) volledig.

**LET OP**

**Brandwonden kunnen het gevolg zijn.**



De fuser is zeer heet. Raak dit gedeelte van de printer niet aan.

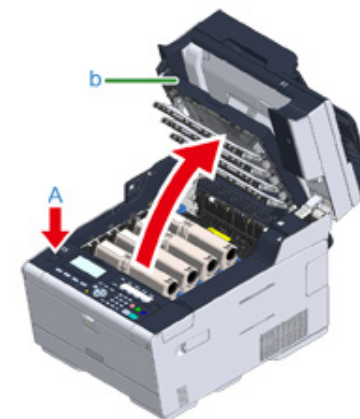

- 4 Verwijder de vier afbeeldingsdrums uit het apparaat en plaats de afbeeldingsdrums op een effen oppervlak.



Wees tijdens de verwijdering van verbruiksartikelen voorzichtig dat u de LED-kop niet raakt.

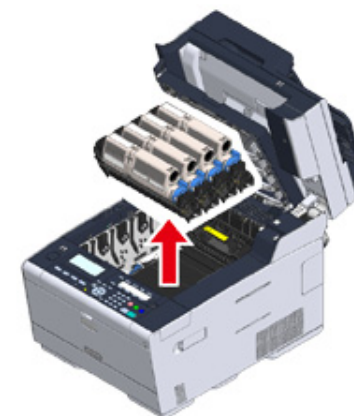

- 5 Bedek de verwijderde image drums met papier, zodat de image drums niet worden blootgesteld aan licht.

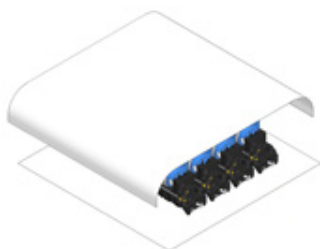

- 6 Verwijder traag het vastgelopen papier door aan de rand van het papier te trekken.



- 7 Als het papier is vastgelopen in de fuser, drukt u op de ontgrendelingshendel (c) van de fuser en trekt u het vastgelopen papier traag naar u.

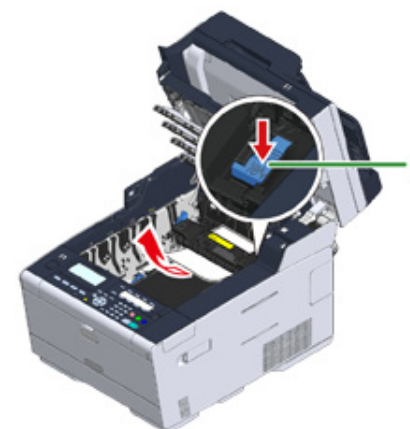

- 8 Draai de vergrendelingshendels (d) aan beide kanten van de fuser naar u.

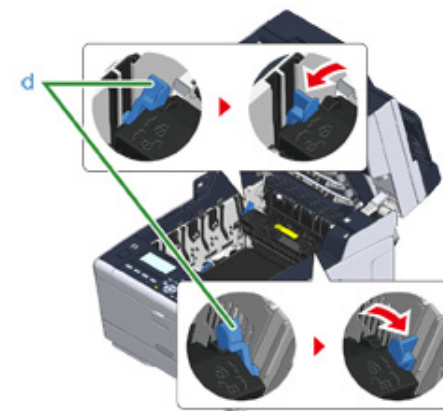

- 9 Houd de fuser vast bij de handgreep en til deze uit het apparaat.

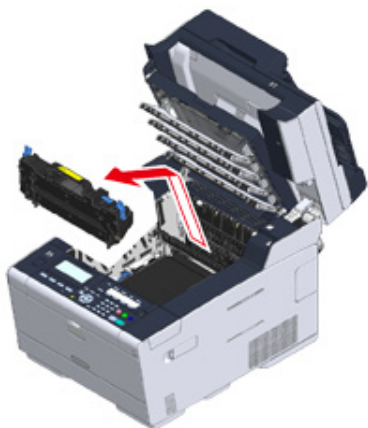

- 10 Controleer of er geen stukjes papier zijn achtergebleven in het apparaat.



- 11 Houd de fuser vast bij de handgreep en plaats deze in het apparaat.

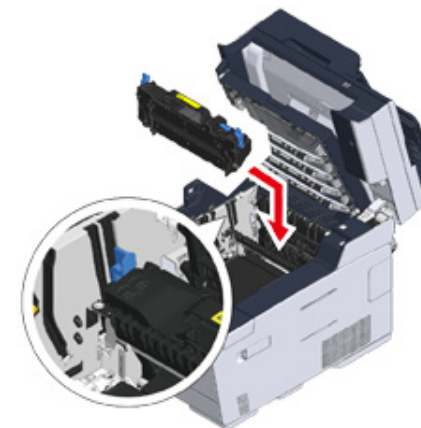

- 12 Kantel de vergrendelingshendels (d) aan beide kanten van de fuser.

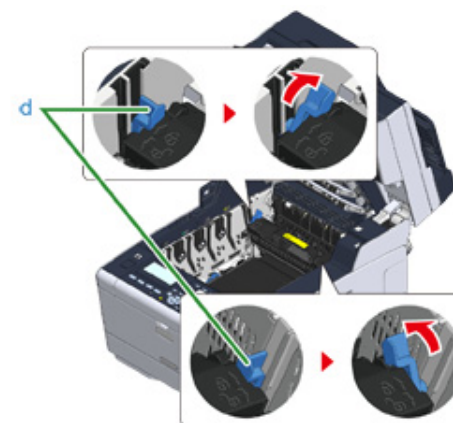

**13** Plaats de vier afbeeldingsdrums terug in het apparaat.

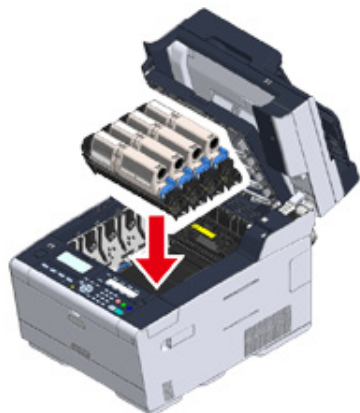

**14** Sluit de uitvoerlade (b) traag en duw ter bevestiging tegen het midden van de uitvoerlade.

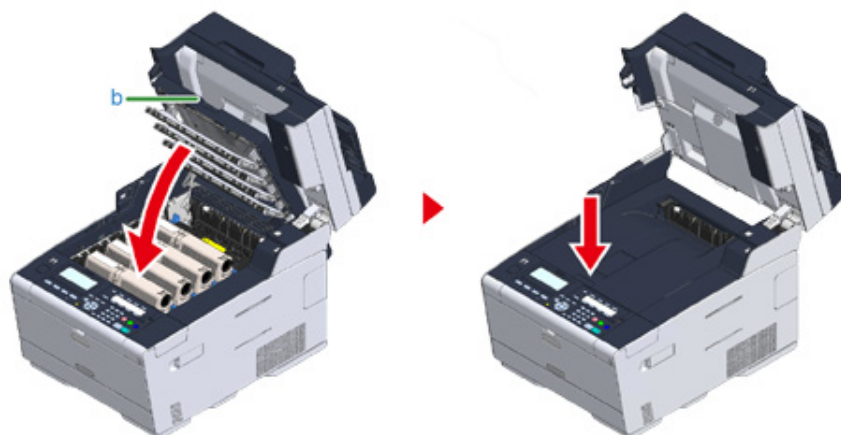

**15** Houd de hendel (B) vast om de scanner (a) te sluiten.



Sluit de scanner voorzichtig. Anders kan de documentinvoerrol van de automatische documentinvoer vallen en de plaatsing van documenten hinderen.

Als de documentinvoerrol van de automatische documentinvoer is gevallen, opent en sluit u de klep van de automatische documentinvoer.

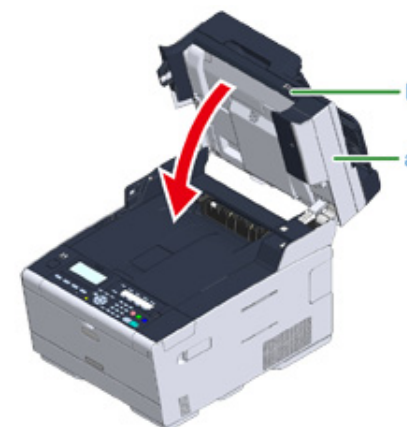

## Als de foutcode is "390"

- 1 Als er documenten in de automatische documentinvoer of op de glasplaat zijn geplaatst, verwijdert u ze.

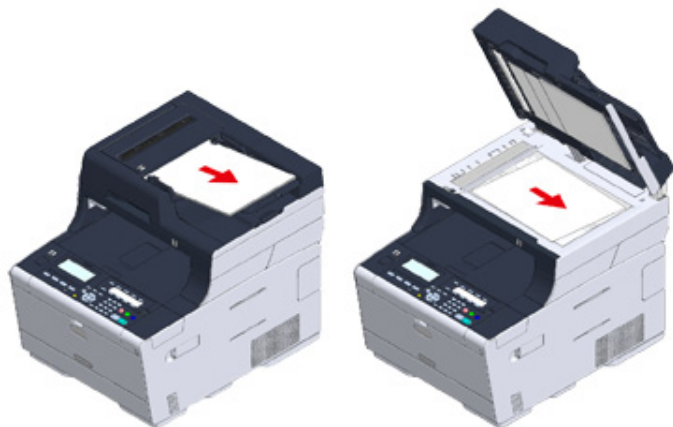

- 2 Als er papier in de universele cassette is geplaatst, verwijdert u het.



- 3 Houd de hendel (B) vast en open de scanner (a) volledig.

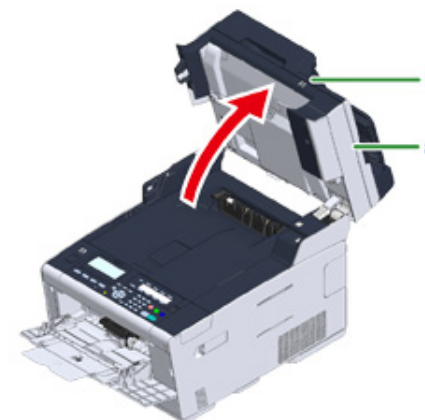

- 4 Druk op de knop (A) en open de uitvoerlade (b) volledig.



**LET OP**

**Brandwonden kunnen het gevolg zijn.**



De fuser is zeer heet. Raak dit gedeelte van de printer niet aan.



Wees tijdens de verwijdering van verbruiksartikelen voorzichtig dat u de LED-kop niet raakt.

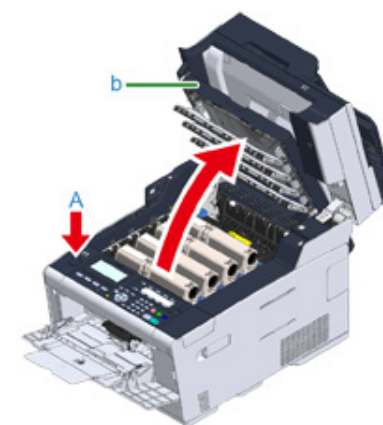

- 5 Verwijder de vier afbeeldingsdrums uit het apparaat en plaats de afbeeldingsdrums op een effen oppervlak.

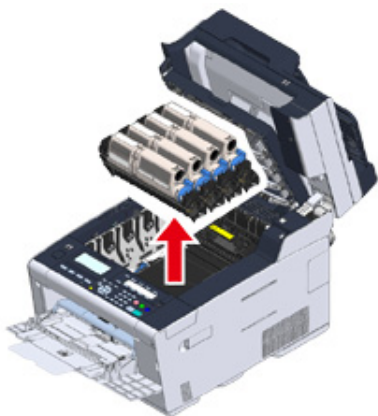

- 6 Bedek de verwijderde image drums met papier, zodat de image drums niet worden blootgesteld aan licht.

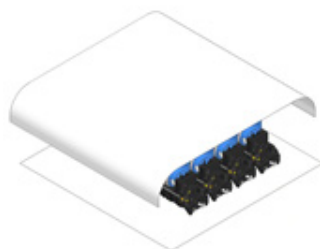

- 7 Open de transparante klep (c) in het apparaat en verwijder traag het vastgelopen papier door aan de rand van het papier te trekken.

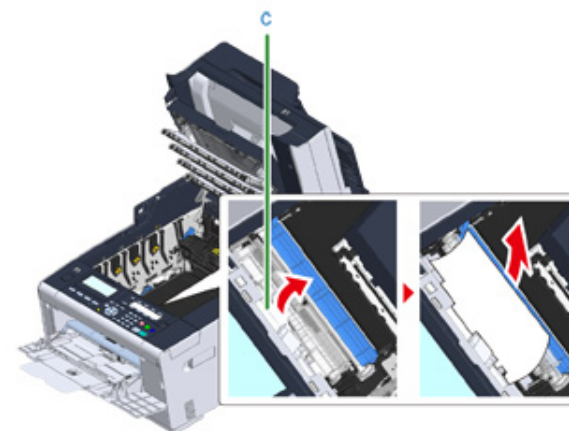

- 8 Plaats de vier afbeeldingsdrums terug in het apparaat.

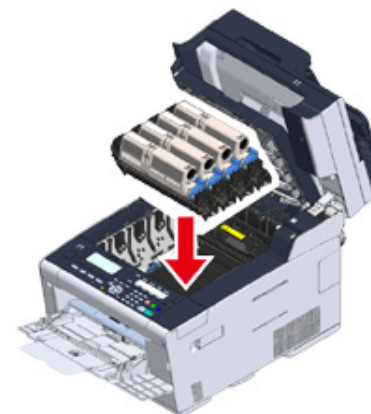



- 9** Sluit de uitvoerlade (b) traag en duw ter bevestiging tegen het midden van de uitvoerlade.

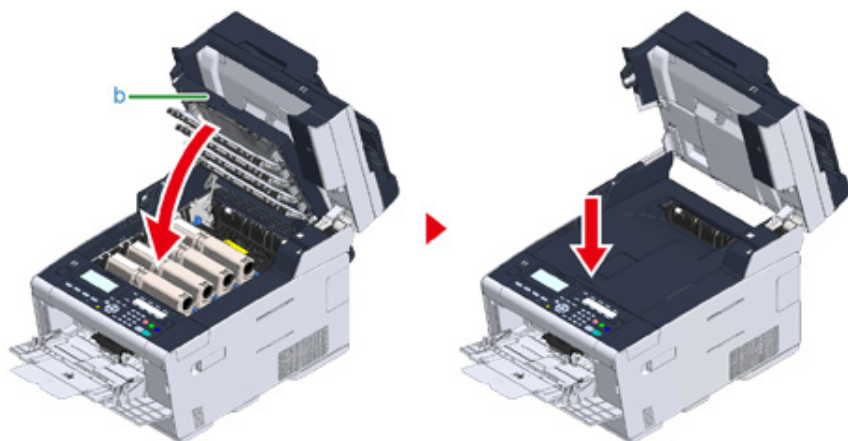

- 10** Wanneer u papier in de universele cassette plaatst, moet u het papier met de afdrukzijde naar boven plaatsen.

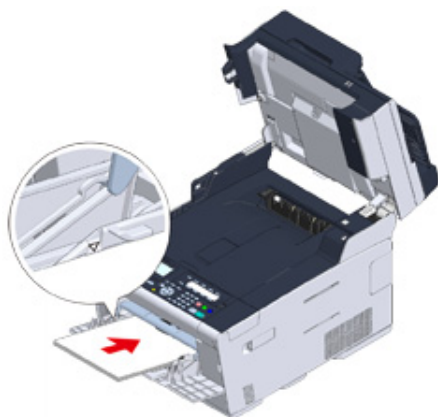

- 11** Houd de hendel (B) vast om de scanner (a) te sluiten.



Sluit de scanner voorzichtig. Anders kan de documentinvoerrol van de automatische documentinvoer vallen en de plaatsing van documenten hinderen.

Als de documentinvoerrol van de automatische documentinvoer is gevallen, opent en sluit u de klep van de automatische documentinvoer.

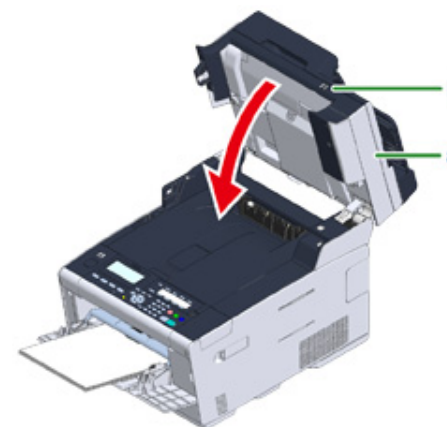

## Als de foutcode "391", "392" of "393" is

Er is een papierstoring opgetreden tijdens het invoeren van papier vanuit een papercassette.



Als er regelmatig papierstoringen optreden, reinigt u de papierinvoerrollen. Raadpleeg voor meer informatie "Papierinvoerrollen schoonmaken (Lade 1/Lade 2/Lade 3) (Uitgebreide gids)".

In deze procedure wordt cassette 1 als voorbeeld gebruikt.

- 1 Trek de cassette uit de aangegeven lade.



- 2 Verwijder het vastgelopen papier.



Als er geen vastgelopen papier gevonden kan worden, controleert u de posities van de papiergeleiders en papierstoppers in de lade en zorgt u ervoor dat het papier correct wordt geplaatst.

- 3 Plaats de papercassette terug in het apparaat.



- 4 Houd de hendel (B) vast en open de scanner (a) volledig.

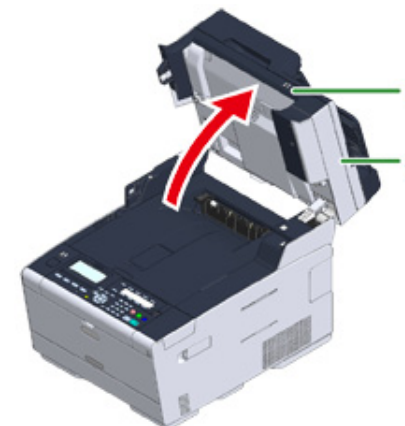

5 Druk op de knop (A) en open de uitvoerlade (b) volledig.

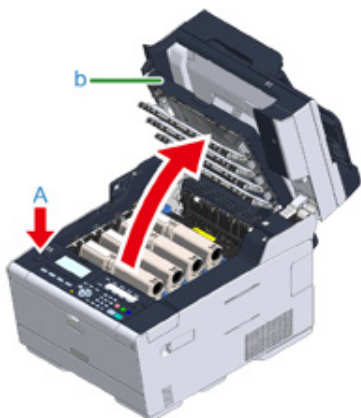

6 Sluit de uitvoerlade (b) traag en duw ter bevestiging tegen het midden van de uitvoerlade.

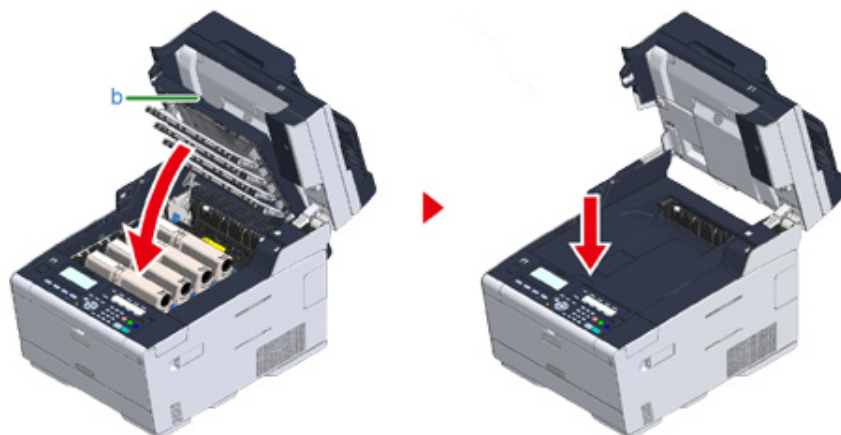

7 Houd de hendel (B) vast en sluit de scanner (a).

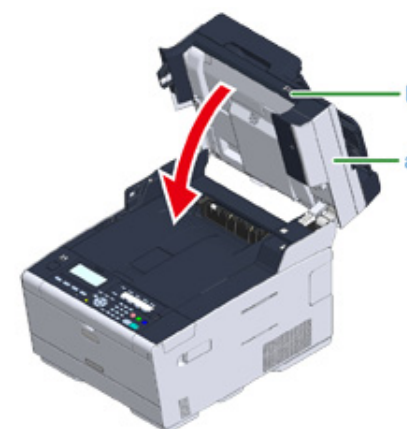

Sluit de scanner voorzichtig. Anders kan de documentinvoerrol van de automatische documentinvoer vallen en de plaatsing van documenten hinderen.

Als de documentinvoerrol van de automatische documentinvoer is gevallen, opent en sluit u de klep van de automatische documentinvoer.



Door de uitvoerlade te openen en te sluiten begint het apparaat af te drukken.

## Als de foutcode is "409"

- 1 Sluit de achterste uitvoerlade (b).

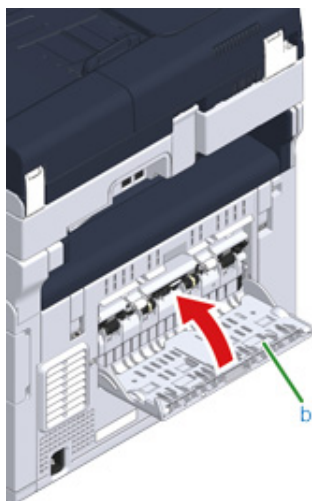

- 2 Houd de hendel (B) vast en open de scanner (c) volledig.

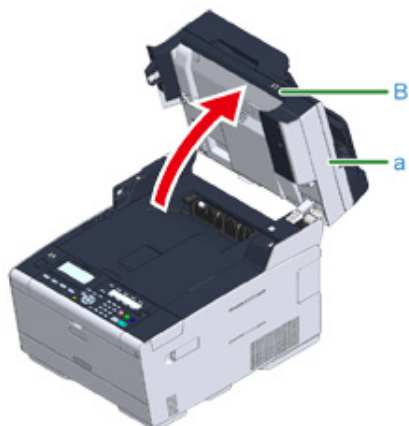

- 3 Druk op de knop (A) en open de uitvoerlade (d) volledig.

**! LET OP**

**Brandwonden kunnen het gevolg zijn.**



De fuser is zeer heet. Raak dit gedeelte van de printer niet aan.

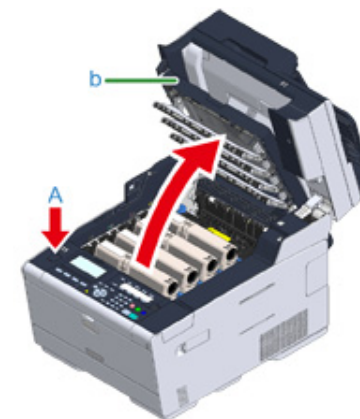

- 4 Verwijder de vier afbeeldingsdrums uit het apparaat en plaats de afbeeldingsdrums op een effen oppervlak.



Wees tijdens de verwijdering van verbruiksartikelen voorzichtig dat u de LED-kop niet raakt.

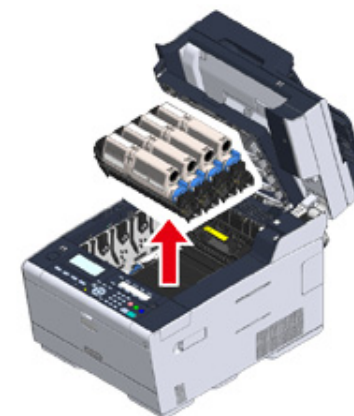

- 5 Bedek de verwijderde image drums met papier, zodat de image drums niet worden blootgesteld aan licht.

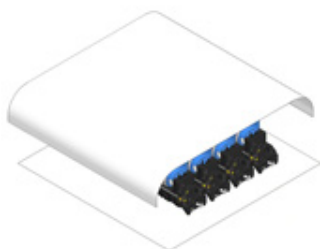

- 6 Verwijder traag het vastgelopen papier door aan de rand van het papier te trekken.



- 7 Als het papier is vastgelopen in de fuser, drukt u op de ontgrendelingshendel (e) van de fuser en trekt u het vastgelopen papier traag naar u.

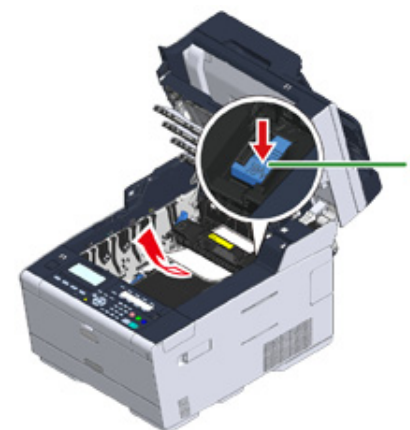

- 8 Draai de vergrendelingshendels (f) aan beide kanten van de fuser naar u.

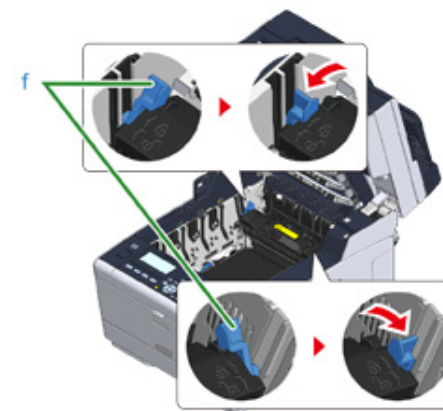

- 9 Houd de fuser vast bij de handgreep en til deze uit het apparaat.

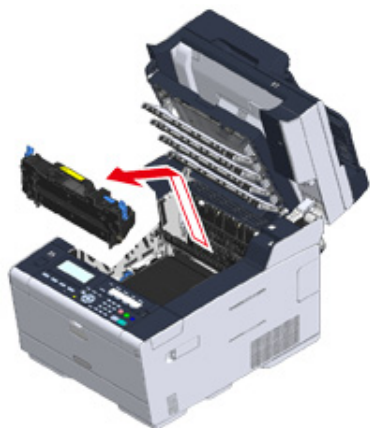

- 10 Draai de vergrendelingshendels (g) aan beide kanten van de band naar u en verwijder de band door de vergrendelingshendels vast te houden.

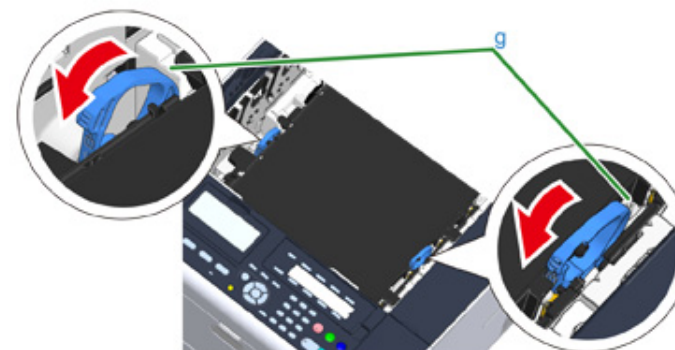

- 11** Verwijder traag het vastgelopen papier door aan de rand van het papier te trekken.



- 12** Houd de vergrendelingshendels van de band vast en plaats de band in het apparaat.

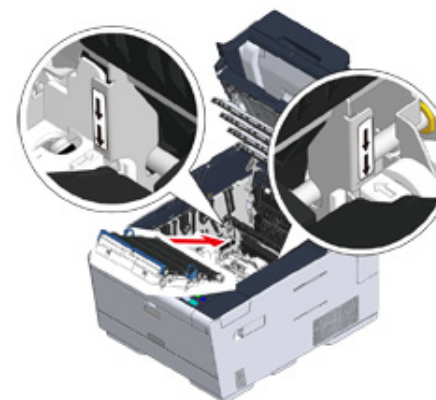

- 13** Draai de vergrendelingshendels (g) aan beide kanten van de band naar voren.

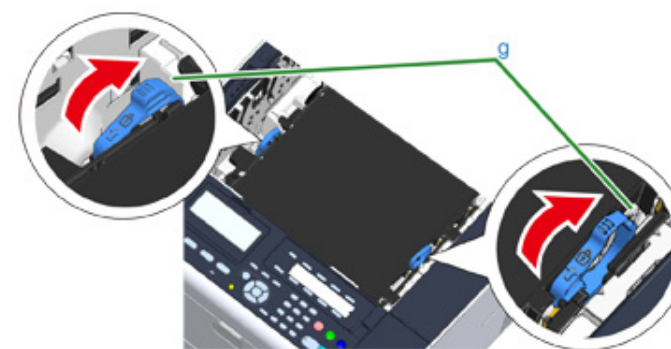

- 14** Houd de fuser vast bij de handgreep en plaats deze in het apparaat.

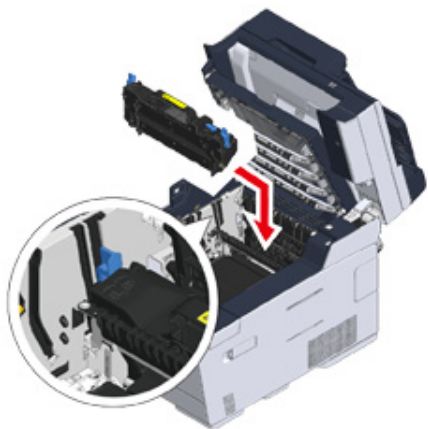

- 15** Kantel de vergrendelingshendels (f) aan beide kanten van de fuser.

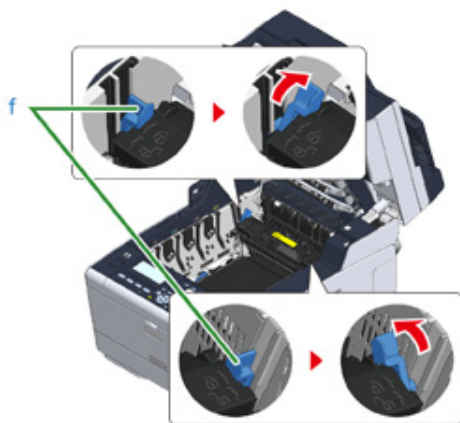

- 16** Plaats de vier afbeeldingsdrums terug in het apparaat.

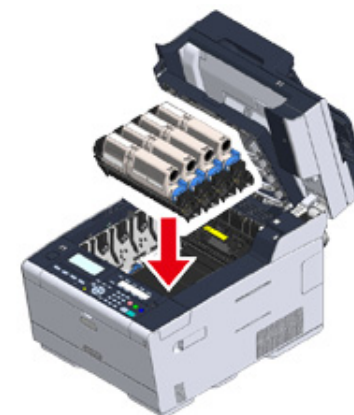

- 17** Sluit de uitvoerlade (b) traag en duw ter bevestiging tegen het midden van de uitvoerlade.

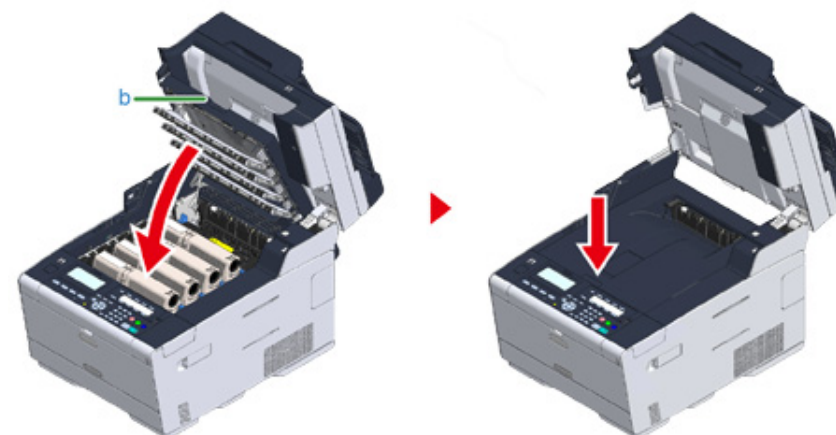

- 18** Houd de hendel (B) vast om de scanner (c) te sluiten.





Sluit de scanner voorzichtig. Anders kan de documentinvoerrol van de automatische documentinvoer vallen en de plaatsing van documenten hinderen.

Als de documentinvoerrol van de automatische documentinvoer is gevallen, opent en sluit u de klep van de automatische documentinvoer.

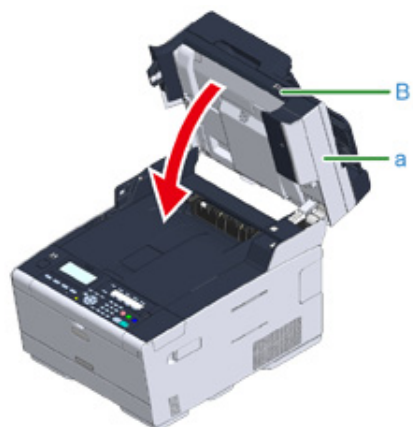

## Als een Document opstopping zich voordoet

In deze sectie wordt beschreven wat u moet doen als er een documentstoring optreedt.

- Als een document zichtbaar is in het papierpad.
- Als een document niet zichtbaar is in de papierbaan

### Als een document zichtbaar is in het papierpad.

- 1 Open de klep van de automatische documentinvoer (a).



- 2 Trek het document eruit langs boven.



Op het document bevestigde notitie stickers en labels kunnen een documentstoring veroorzaken.

Notitie stickers of labels van het document verwijderen als de ADF wordt gebruikt. Als labels niet verwijderd kunnen worden, gebruik dan de glasplaat.

- 3 Sluit de klep van de automatische documentinvoer (a).  
Verwijder het document van de documentlade en sluit vervolgens de ADF-klep.  
Anders kunnen de documenten worden gescheurd of gevouwen.

## Als een document niet zichtbaar is in de papierbaan

- 1 Open de klep van de automatische documentinvoer (a).



- 2 Verwijder het vastgelopen papier. Ga verder met stap 4 als u het vastgelopen document niet kunt verwijderen.



Probeer het document niet met geweld te verwijderen.



- 3 Als u het document hebt kunnen verwijderen, ga dan verder met stap 8.

- 4 Open de binnenste klep (b).



- 5 Als u de rand van het vastgelopen document kunt zien, trek hem er dan langzaam uit.

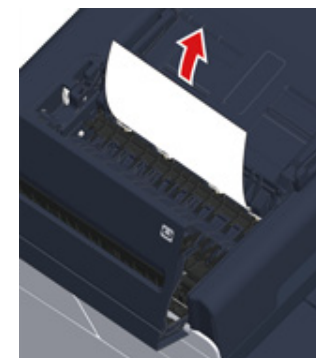

- 6 Als u de rand van het vastgelopen document onder de documentlade (c) kunt zien, tilt u de documentlade omhoog en trekt u het vastgelopen document voorzichtig weg.



- 7 Als u het document hebt kunnen verwijderen, sluit u de binnenste klep.



- 8 Sluit de klep van de automatische documentinvoer traag.  
Verwijder het document van de documentlade en sluit vervolgens de ADF-klep.  
Anders kunnen de documenten worden gescheurd of gevouwen.



Als er een fout plaatsvindt tijdens het kopiëren, wordt het kopiëren geannuleerd.

## Kopieerproblemen

Deze paragraaf beschrijft problemen met de kopieerfunctie.







Indien u een probleem niet met de volgende oplossingen kunt oplossen, contacteer uw handelaar.

### • Kan niet kopiëren



## Kan niet kopiëren

### • Kan niet kopiëren.

Punt van controle	Oplossing	Referentie
Is de machine uitgedaan?	Zet de machine aan.	De machine inschakelen
Start de machine op?	Wacht totdat het initialiseren is voltooid.	-
Is uw document goed geplaatst?	Plaats het document op juiste wijze.	Een document instellen
Zit er papier in de lade?	Plaats papier in de cassette. Controleer of de papierbak is geïnstalleerd in de machine.	Papier Laden
Is het juiste papierformaat voor het document in de lade geplaatst?	Laad het juiste papierformaat voor het document.	Papier Laden
Kan de papierlade worden geselecteerd als [Papierinvoer] ingesteld is op [Auto]?	Op het bedieningspaneel drukt u op de knop  (INST.) en selecteer achtereenvolgens [Paper Setup (Papierinstellingen)] > [Select Tray (Selecteer lade)] > [Copy (Kopiëren)] > de papercassette waarin het papier is geplaatst dat u gebruikt. Selecteer daarna [ON (AAN)] of [ON(Prior) (AAN (Prior))].	Specificeren van de Papier Aanvoer Lade (Papier Aanvoer) (Uitgebreide gids)
Is het geladen papier compatibel met dubbelzijdig afdrukken?	Dubbelzijdige kopiëren kan niet uitgevoerd worden afhankelijk van het papierformaat, -soort en -gewicht. Plaats het geschikte papier voor dubbelzijdig afdrukken en stel dan het papierformaat correct in, het documenttype en het documentgewicht.	Papier Laden
Is het mediatype van de papierlade ingesteld op [Gewoon] of [Gerecycled]?	Indien [Papierinvoer] is ingesteld op [Auto], stel het mediatype voor de papierlade dan in op [Gewoon] of [Gerecycled].	Papier Laden
Is er een papierstoring?	Controleer een foutmelding en verwijder dan het geblokkeerde papier.	Als een Papieropstopping zich voordoet
Is er een lege tonercartridge?	Vervang de lege tonercartridge door een nieuwe.	Toner cartridges vervangen
Bereikt de afbeeldingsdrum het einde van zijn levensduur?	Vervang de afbeeldingsdrum door een nieuwe.	Vervangen van de afbeeldingsdrum
Nadert het einde van de levensduur van de fuser?	Vervang de fuser.	De fuser vervangen (Uitgebreide gids)



Punt van controle	Oplossing	Referentie
Nadert het einde van de levensduur van de band?	Vervang de band.	 De band vervangen (Uitgebreide gids)
Zijn er kleppen op de machine open?	Sluit alle kleppen.	-
Is er een fout opgetreden?	Los de fout op.	 Fout Meldingenlijst
Is nog een job onderweg?	Begin te kopiëren nadat de andere job volledig is.	-
Is een printer job van een computer of ander apparaat in voortgang?	Wacht totdat het afdrukken is voltooid.	-
Wordt er op dit moment een fax verzonden?	Wacht totdat de verzending is voltooid.	-
Staat de continu scanmodus aan?	Selecteer [Scan voltooid] op het scherm.	 Inschakelen Continu Scan Modus (Continu Scannen) (Uitgebreide gids)
Is de machine offline?	Druk op de  (AFDRUKKEN) knop en selecteer vervolgens [Online/Offline (Online/Offline)].	-
Bent u gemachtigd om kopieën te maken?	Voer de geautoriseerde PIN in of het gebruikersnaam en het wachtwoord.	 Toegangscontrole inschakelen (Uitgebreide gids)

#### • Kopieerverhoudingen kunnen niet worden gewijzigd



Te controleren item	Oplossing	Referentie
Wordt [Cannot found appropriate paper size. Please confirm paper of tray. (Geschikt papierformaat niet gevonden. Bevestig papier in lade.)] weergegeven?	Geef een lade voor de papierinvoer op. Of geef handmatig een zoomfactor op.	 Vergrote of verkleinde kopieën maken (Zoomen) (Uitgebreide gids)
Hebt u op Verkleinen of Vergroten gedrukt?	Het opgegeven papierformaat is niet in de laden geplaatst. Geef een lade voor de papierinvoer op. Of geef handmatig een zoomfactor op.	 Vergrote of verkleinde kopieën maken (Zoomen) (Uitgebreide gids)

#### • Kopiëren van documenten met verschillende formaten niet mogelijk

Punt van controle	Oplossing	Referentie
Is [Gemengd formaat] ingesteld op [UIT]?	Stel [Gemengd formaat] in op [AAN].	 Kopiëren Verschillende Afmeting Documenten (Verschillende Afmeting) (Uitgebreide gids)

Punt van controle	Oplossing	Referentie
Is de afmeting van uw document voor het maken verschillende afmeting kopieën gesteund?	Gebruik document afmetingen die voor vermengde afmeting kopieën zijn ondersteund.	 Kopiëren Verschillende Afmeting Documenten (Verschillende Afmeting) (Uitgebreide gids)
Is het papier van de vereiste lades geplaatst?	Plaats papier van het vereiste formaat in elke papierlade. De papierladen moeten worden ingesteld op [ON (AAN)] of [ON(Prior) (AAN (Prior))] via  (INST.) > [Paper Setup (Papierinstellingen)] > [Select Tray (Selecteer lade)] > [Copy (Kopiëren)] op het bedieningspaneel.	-

#### • Sorteren van kopieën niet mogelijk

Punt van controle	Oplossing	Referentie
Is [Sorteren] ingesteld op [UIT]?	Stel [Sorteren] in op [AAN].	 Sorteren Iedere Set in Pagina Volgorde (Sorteren) (Uitgebreide gids)
Is het geheugen vol?	Verklein het aantal documentpagina's. Controleer de vrije ruimte in het geheugen. Verwijder onnodige taken uit het geheugen.	 Beschikbare ruimte van het geheugen/de harde schijf controleren (Uitgebreide gids)

## Afdrukproblemen

Deze paragraaf beschrijft problemen met het afdrukken vanaf de computer.











- Indien u een probleem niet met de volgende oplossingen kunt oplossen, contacteer uw handelaar.
- Voor problemen die door een toepassing worden veroorzaakt, contacteert u de fabrikant van de toepassing.

- Kan niet afdrukken

### Kan niet afdrukken

#### • Veelvoorkomend in Windows en Mac OS X

Oorzaak	Oorzaak	Oplossing
Meer info De machine staat in slaapstand of diepe slaapstand.	Druk op de knop  (ENERGIESPAARSTAND) om in de standby modus te komen.	 Energieverbruik verminderen met de energiebesparingsfunctie
De machine is uitgeschakeld.	Zet de machine aan.	 De machine inschakelen
Een LAN-kabel of USB-kabel is ontkoppeld.	Zorg ervoor dat de kabel goed is aangesloten op het apparaat en de computer.	 Een LAN-kabel/USB-kabel aansluiten
Er is mogelijk een probleem met een kabel.	Vervang de kabel door een nieuwe.	-
De machine is offline.	Druk op de knop  (AFDRUKKEN) en selecteer vervolgens [Online (Online)].	-
Een foutbericht wordt op het aanraakscherm weergegeven.	Controleer de foutberichten die op het aanraakscherm worden weergegeven of druk op het aanraakscherm op [?].	 Fout Meldingenlijst
De interface-instelling is uitgeschakeld.	Controleer de interface-instellingen waarmee u aan het werk bent op het bedieningspaneel om te kijken of er overeenstemming is met de machine-instellingen en de netwerkverbindings-omgeving.	 Een LAN-kabel/USB-kabel aansluiten
Er is een probleem met de afdrukfunctie.	Controleer of het menu-overzicht kan worden afgedrukt.	 Het controleren van de Informatie op de Machine (Uitgebreide gids)
Het led-lampje van de netschakelaar knippert snel, met tijdsintervals van ongeveer 0,3 seconden. 	Er kan een storing optreden in de machine. Trek de stekker onmiddellijk uit het stopcontact en neem contact op met uw leverancier.	-

- Voor Windows

Oorzaak	Oorzaak	Oplossing
Meer info De machine is niet ingesteld als standaardprinter.	Stel de machine in als standaardprinter. Rechtermklik op het [OKI MC563 ] icoon op de map [Devices and Printers (Apparaten en Printers)] folder en selecteer dan [Set as Default Printer (Instellen als Standaard Printer)]. * Geeft het type stuurprogramma aan. (ex. PCL6/PS/XPS/FAX)	-
De output-poort van de printerdriver is verkeerd.	Selecteer de output poort voor het verbinden van de LAN kabel of USB kabel.	-
De machine verwerkt gegevens van een andere interface.	Wacht totdat het afdrucken is voltooid.	-
[Received invalid data (Ongeldige gegevens ontvangen)] wordt op het aanraakscherm weergegeven en het apparaat drukt niet af.	Druk op het aanraakscherm op  (INST.) en selecteer achtereenvolgens [Admin Setup (Beheerdersinst.)] > [Print Setup (Afdrukinstellingen)] > [Print menu (Menu Afdrukken)] > [Printer Adjust (Aanp. printer)] > [Timeout Injob (Time-out In-taak)]. Selecteer daarna een langere tijd. De standaardinstelling is 40 seconden.	-



## Scanproblemen





Deze paragraaf beschrijft problemen met de scanfunctie.



Indien u een probleem niet met de volgende oplossingen kunt oplossen, contacteer uw handelaar.

- Niet in staat te scannen

### Niet in staat te scannen

Punt van controle	Oplossing	Referentie
Is het apparaat uitgeschakeld?	Zet de machine aan.	 De machine inschakelen
Is de kabel op de machine aangesloten?	Controleer de kabelverbindingen en verbind de kabels dan op juiste wijze.	 Een LAN-kabel/USB-kabel aansluiten
Is de kabel beschadigd?	Vervang de kabel.	-
Is de netwerkinstelling correct?	Stel de netwerkinstelling correct in.	 Een LAN-kabel/USB-kabel aansluiten
Is er een fout opgetreden?	Volg de instructies op het scherm van de machine. Als u de scannen naar PC functie gebruikt, zie "Problemen met Scan naar Computer (Uitgebreide gids)".	 Fout Meldingenlijst  Problemen met Scan naar Computer (Uitgebreide gids)

## Faxproblemen

Deze paragraaf beschrijft problemen met de faxfunctie.



Indien u een probleem niet met de volgende oplossingen kunt oplossen, contacteer uw handelaar.

- Kan geen fax verzenden
- Kan geen fax ontvangen

### Kan geen fax verzenden



#### • Kan geen fax verzenden.

Punt van controle	Oplossing	Referentie
Hebt u verzonden met de juiste procedure?	Controleer de procedure en probeer vervolgens opnieuw.	Faxnummer voor verzending van fax invoeren
Hebt u het correcte fax nummer gespecificeerd?	Indien u snel keuze gebruikt, print de snel keuze lijst om de inschrijving te controleren.	Faxnummer voor verzending van fax invoeren Een bestemming uit Telefoonboek opgeven (Uitgebreide gids) Een bestemming met een One Touch-knop opgeven (Uitgebreide gids) Een bestemming uit de verzenden ontvangstgeschiedenis opgeven (Uitgebreide gids)
Heeft u het geschikte belttype opgegeven?	Specificeer het geschikte belttype voor uw regio.	Gebruikersinstallatie (Uitgebreide gids)
Is er een probleem opgetreden bij de ontvangende machine?	Vraag de ontvanger om de ontvangende machine klaar te houden voor ontvangst.	-
Is de foutcode [23(23)] aangegeven op de Verzend/Ontvangst logboek?	Druk op het aanraakscherm op  (INST.) en selecteer achtereenvolgens [Admin Setup (Beheerdersinst.)] > [User Install (Gebruikersinstallatie)]. Stel daarna [MF(Tone)/DP(Pulse) (MF(Toon)/DP(Puls))] in volgens uw omgeving.	Het controleren van de Informatie op de Machine (Uitgebreide gids) Gebruikersinstallatie (Uitgebreide gids)
Is de foutcode [26(26)] aangegeven op de Verzend/Ontvangst logboek?	Druk op het aanraakscherm op  (INST.) en selecteer achtereenvolgens [Admin Setup (Beheerdersinst.)] > [Fax Setup (Faxinstelling)] > [Fax Setting (Faxinst.)]. Wijzig daarna de instelling voor [PBX Line (PBX-lijn)].	Het controleren van de Informatie op de Machine (Uitgebreide gids) Instelling Admin (Uitgebreide gids)



#### • Een document kan niet continu worden verzonden

Punt van controle	Oplossing	Referentie
Heeft u het document op de juiste wijze in de ADF geplaatst?	Plaats het document nadat u de voorste rand ervan heeft uitgelijnd.	Een document instellen

- Na het kiezen kan het apparaat geen fax verzenden, zelfs als de knop  (MONO) wordt ingedrukt.

Punt van controle	Oplossing	Referentie
Heeft u het geschikte beltype opgegeven?	Specificeer het geschikte beltype voor uw regio.	 Gebruikersinstallatie (Uitgebreide gids)
Is het document goed geplaatst?	Plaats het document op juiste wijze.	 Een document instellen
Heeft u het juiste nummer gekozen?	Kies het juiste nummer.	-
Is de ontvanger lijn bezig?	Wacht totdat de lijn vrij is en probeer dan opnieuw.	-

- Handmatige verzending van fax niet mogelijk









Punt van controle	Oplossing	Referentie
Hebt u de handset neergelegd voordat u de knop  (MONO)?	Druk eerst de knop  (MONO).	 Verzenden van een Fax na de Oproep (Handmatige Verzending) (Uitgebreide gids)

- Een document kan tijdens de verzending van gegevens in het geheugen niet worden gescand

Punt van controle	Oplossing	Referentie
Is het document goed geplaatst?	Plaats het document op juiste wijze.	 Een document instellen
Is het geheugen vol?	Controleer de gereserveerde verzending. Druk de documenten af die u ontving bij de vertrouwelijke verzending. Verwijder de documenten die zijn opgeslagen in het mededelingenvenster. Verwijder de documenten die opgeslagen zijn in beveiligd ontvangen.	 Verzenden op een Gespecificeerde Datum en Tijd (Vertraagde Tx) (Uitgebreide gids)   Printen van een document dat is ontvangen in het vertrouwelijke venster van deze machine (Uitgebreide gids)   Ontvangen van een Document Dat is Opgeslagen in een Bestemming Bulletin Bord Venster via Fax (Fcode Polling) (Uitgebreide gids)   Beveiligingsprotocollen instellen (Uitgebreide gids)

## Kan geen fax ontvangen

- Kan geen fax ontvangen.

Te controleren aspect	Oorzaak	Oplossing
Heeft u de geschikte ontvangstmodus gespecificeerd?	Controleer de ontvangstmodus.	 De Ontvangstmodus Instellen
Zit er papier in de lade?	Laadt het papier.	 Papier Laden
Is er een papierstoring?	Controleer een foutmelding en verwijder dan het geblokkeerde papier.	 Als een Papieropstopping zich voordoet
Is de telefoonkabel correct verbonden met de machine en de telefoonlijn?	Verbind de telefoonkabel op juiste wijze.	 Een telefoonlijn aansluiten
Is het geheugen vol?	Controleer de gereserveerde verzending. Controleer of het papier vastloopt of op is.	 Faxverzending annuleren   Als een Papieropstopping zich voordoet
	Druk de documenten af die u ontving bij de vertrouwelijke verzending. Verwijder de documenten die zijn opgeslagen in het mededelingenvenster. Verwijder de documenten die opgeslagen zijn in beveiligd ontvangen.	 Printen van een document dat is ontvangen in het vertrouwelijke venster van deze machine (Uitgebreide gids)   Beveiligingsprotocollen instellen (Uitgebreide gids)

- Handmatige ontvangst van fax niet mogelijk

Te controleren aspect	Oorzaak	Oplossing
Hebt u de handset neergelegd voordat u de knop  (MONO)?	Druk eerst de knop  (MONO).	 De Ontvangstmodus Instellen

- Ontvangst van Fcode-polling is niet beschikbaar.

Te controleren aspect	Oorzaak	Oplossing
Heeft de afzender een polling document opgeslagen in een mededelingenvenster?	Vraag de afzender om het polling document op te slaan.	-

## Als er een foutbericht wordt weergegeven op het besturingspaneel.

Als dit apparaat een fout vertoont, wordt op het aanraakscherm een foutbericht en/of een foutcode (een 3-cijferig nummer) weergegeven en knippert of brandt  (STATUS) op het bedieningspaneel.



- Fout Meldingenlijst

### Fout Meldingenlijst

#### Wacht een ogenblik. Netwerk initialisatie ...

Het netwerk is aan het initialiseren.  
Wacht een ogenblik totdat het apparaat met het netwerk verbinding maakt.

#### Bestandsysteemcontrole.

Het bestandssysteem van een Flash-geheugenapparaat wordt gecontroleerd. Wacht enkele ogenblikken.

#### Inspectie is vereist. PU Flash-fout

Schakel de machine uit en vervolgens weer aan. Indien dezelfde fout zich voordoet neem contact op met uw dealer.

#### Inspectie is vereist. PU communicatie-fout

Schakel de machine uit en vervolgens weer aan. Indien dezelfde fout zich voordoet neem contact op met uw dealer.

#### Offlinemodus

Druk op het aanraakscherm op [Print (Afdrukken)] > [Online (Online)]. De knop  (STATUS) wordt uitgeschakeld wanneer de machine online gaat.

#### Gegevens aanwezig.

De gegevens worden nog steeds niet afgedrukt. Wacht even en controleer de gegevens als het bericht niet verdwijnt.

#### Geg. verwijd.

De taak is geannuleerd of de gebruiker is niet bevoegd. Wacht enkele ogenblikken.

#### Bezig met opwarmen.

De machine past de temperatuur van de fixeereenheid aan. Wacht enkele ogenblikken.

#### Vorbereiden ...

Kleurregistratie en dichtheid worden aangepast. Wacht enkele ogenblikken.

**Wacht een ogenblik. Onderhoud uitvoeren.**

De programma's op het apparaat worden geüpdatet.  
Schakel het apparaat niet uit totdat de update is voltooid.  
Het apparaat herstart automatisch nadat de update is voltooid.

**Toner is bijna op**

De aangegeven toner op het scherm is bijna leeg. Leg een nieuwe tonercartridge klaar.

**Opvangbak Voor Gebruikte Toner Vol Vervang deze met een nieuw Tonerpatroon.**

Opvangbak voor gebruikte toner vol. Vervang deze door een nieuwe.  
C: Cyaan (blauw), M: Magenta (rood)

**C Niet aanbevolen toner.**

Een optimum C (Cyaan, blauw) tonerpatroon is niet geïnstalleerd.  
Gebruik een tonerpatroon die is geschikt voor uw apparaat.

**M Niet aanbevolen toner.**

Een optimum M (Magenta, rood) tonerpatroon is niet geïnstalleerd.  
Gebruik een tonerpatroon die is geschikt voor uw apparaat.

**Y Niet aanbevolen toner.**

Een optimum Y (Geel) tonerpatroon is niet geïnstalleerd.  
Gebruik een tonerpatroon die is geschikt voor uw apparaat.

**K Niet aanbevolen toner.**

Een optimum K (zwart) tonerpatroon is niet geïnstalleerd.  
Gebruik een tonerpatroon die is geschikt voor uw apparaat.

**Postscript-fout**

Er is een PostScript-fout opgetreden. Controleer gegevens.

**Levensduur beeldr drum bereik**

De aangegeven afbeeldingsdrum op het scherm is bijna op. Leg nieuwe beeldr drum gereed  
C: Cyaan (blauw), M: Magenta (rood), Y: Geel, K: Zwart

**Fuseereenheid nadert levensduur**

De fixeereenheid nadert levensduur. Leg een nieuwe fixeereenheid klaar.

**Levensduur Bandeenheid.**

De bandeenheid nadert levensduur. Leg een nieuwe transportband- eenheid klaar.

**Fuseereenheid vervangen.**

De fixeereenheid is aan vervanging toe.  
Vervang de fixeereenheid door een nieuwe eenheid.

**Bandeenheid vervangen.**

De transportband- eenheid is aan vervanging toe.  
Vervang de transportband- eenheid met een nieuwe eenheid.

**Toner is leeg**

De aangegeven toner op het scherm is leeg. Vervang de lege tonercassette door een nieuwe.  
C: Cyaan (blauw), M: Magenta (rood), Y: Geel, K: Zwart

**Tonerpatroon niet geïnstalleerd.**

Een aangegeven kleuren- tonerpatroon op het scherm is niet geïnstalleerd.  
Installeer het tonerpatroon.  
C: Cyaan (blauw), M: Magenta (rood), Y: Geel, K: Zwart

**Installeer nieuwe afbeeldingsdrum. Levensduur van afbeeldingsdrum.**

De aangegeven afbeeldingsdrum op het scherm moet binnenkort worden vervangen.  
Vervang de afbeeldingsdrum door een nieuwe.  
C: Cyaan (blauw), M: Magenta (rood), Y: Geel, K: Zwart

**[TRAY] leeg.**

Er is geen papier in de aangegeven lade. Plaats het papier.

**Bestandssysteem is vol.**

Geheugen in het bestandssysteem is vol.  
Verwijder onnodige bestanden.

**Bestandssyst. is schrijfbeveil.**

Het bestandssysteem is schrijfbeveiligd.  
Neem contact op met de beheerder van de MFP.

**Geheugen overbelast**

fout: onvoldoende geheugen opgetreden tijdens het afdrukken, sorteren.  
Verminder het aantal af te drukken pagina's.

**Geheugen overbelast**

Foutbericht voor vol geheugen is tijdens de ontvangst van PC-Fax-gegevens opgetreden. Druk op [Close (Sluiten)].

**Fout: Beperkte toegang**

Ongeautoriseerde taak werd verzonden of niet-geautoriseerde gebruiker probeerde een fax af te drukken of te sturen. Gegevens zijn gewist. Neem contact op met uw beheerder om dit apparaat te gebruiken.

**Bestand wissen..**

Bewaarde documentbestanden worden verwijderd.  
Wacht enkele ogenblikken.

**Gewiste gegevens vol**

Bestanden die verondersteld te worden gewist zijn vol. Wissen van de bestanden.

**Verlopen opgeslagen bestanden zijn verwijderd.**

Private afdrubestanden waarvan de opslagperiode is verstreken, zijn automatisch verwijderd.

**Schijf lezen/schrijf fout**

Er is een fout in het bestandssysteem opgetreden. Druk op [Close (Sluiten)].

**Flash fout**

Er is een fout opgetreden tijdens het updaten van de firmware.  
Contacteer de beheerder.

**Ongeld. afdrukgeg. ontvangen.**

Er zijn ongeldige afdrukgegevens of PC-FAX-verzendgegevens ontvangen. Wissen van het bericht op [Close (Sluiten)].  
Als u private afdruktaken hebt uitgevoerd, zijn de gegevens verwijderd omdat deze onvolledig waren. Print opnieuw.

**Ontvangen gegevens zijn afgewezen, omdat het Soort Taak gelimiteerd is.**

Gegevens waarvan het soort taak niet in de aanvaardbare soort taakinstellingen is gedefinieerd werden ontvangen. De gegevens werden verwijderd zonder te zijn verwerkt.  
Selecteer een soort taak gedefinieerd in de aanvaardbare soort taakinstellingen voor [Type Job (Soort Taak)] van het printerstuurprogramma en druk opnieuw af.

 Over schermen en functies van printer-drivers

**Verzoek voor papier in de multifunctionele lade.**

Selecteer het bericht dat weergeeft "Papier inbrengen in de multifunctionele lade. Papier instellen op A4 (of een andere papiermaat).Annuleren, select [Annuleren]". Om te printen voert u de specifieke maat papier in de multifunctionele lade en selecteert u [Start (Start)].Om de afdruktaak te annuleren, selecteert u [Cancel (Annuleren)] op het bedieningspaneel.

**Lade en media komen niet overeen: 461, 462, 463, 464 Installeer papier in [MEDIA\_SIZE] [MEDIA\_TYPE] op [TRAY].**

Het formaat en type van het ingevoerde papier komt niet overeen met het papier dat op het scherm wordt aangegeven. Gebruik hetzelfde formaat en type papier geselecteerd in de toepassing.

**Lade en media komen niet overeen: 460 Installeer papier in [MEDIA\_SIZE] [MEDIA\_TYPE] op [TRAY].**

Het formaat en type papier in de MP-lade komt niet overeen met het papier dat op het scherm wordt aangegeven. Zorg ervoor dat het formaat en het type papier in de MP-lade overeenkomen met het papier geselecteerd in de toepassing.

**Wacht een ogenblik. Netwerkconfiguratie schrijven ...**

Netwerkinstellingen voor dit apparaat zijn gewijzigd. De nieuwe instellingen worden opgeslagen. Wacht enkele ogenblikken.

**Wacht een ogenblik. Netwerk initialisatie ...**

Netwerkinstellingen voor dit apparaat zijn aan het initialiseren. Wacht enkele ogenblikken.

**Installeer papier in [TRAY]. : 490, 491, 492, 493, 494 Stel papier in [MEDIA\_SIZE]**

Er is geen papier in de aangegeven lade. Plaats papier van het weergegeven formaat.

**Sluit [TRAY]: 440, 441, 430, 431, 432, 433**

De lade is niet geïnstalleerd. Plaats de cassette. Als de cassette al is geplaatst, trek het uit en plaats deze vervolgens opnieuw.

**Geheugen overbelast: 420**

Gegevens zijn te ingewikkeld. fout: vol geheugen opgetreden tijdens de verwerking. Verminder het volume van de printgegevens.

**Installeer nieuwe K tonercartridge. 414, 415, 416, 417**

Opvangbak voor het tonerpatroon is vol. Door de klep aan de voorzijde te openen en te sluiten kan het apparaat weer een tijdje afdrukken maar dit kan wel de afbeeldingsdrum beschadigen. Vervang het tonerpatroon zo snel mogelijk door een nieuwe.

C: Cyaan (blauw), M: Magenta (rood)

**[COLOR] toner bijna leeg: 410, 411, 412, 413**

De aangegeven patroon heeft geen toner meer.

Door de klep aan de voorzijde te openen en te sluiten kan het apparaat weer een tijdje afdrukken maar dit kan wel de afbeeldingsdrum beschadigen. Vervang het tonerpatroon zo snel mogelijk door een nieuwe.

C: Cyaan (blauw), M: Magenta (rood), Y: Geel, K: Zwart

**C Niet aanbevolen toner. Fout: 552, 556, 616, 622**

Het geïnstalleerde C (cyaan, blauw) tonerpatroon is niet optimaal.  
We raden aan een optimaal tonerpatroon te gebruiken.

**M Niet aanbevolen toner. Fout: 551, 555, 615, 621**

Het geïnstalleerde M (Magenta, rood) tonerpatroon is niet optimaal.  
We raden aan een optimaal tonerpatroon te gebruiken.

**Y Niet aanbevolen toner. Fout: 550, 554, 614, 620**

Het geïnstalleerde Y (Geel) tonerpatroon is niet optimaal.  
We raden aan een optimaal tonerpatroon te gebruiken.

**K Niet aanbevolen toner. Fout: 553, 557, 617, 623**

Het geïnstalleerde K (Zwart) tonerpatroon is niet optimaal.  
We raden aan een optimaal tonerpatroon te gebruiken.

**[COLOR] Tonercassette niet geïnstalleerd: 610, 611, 612, 613**

Een aangegeven kleuren-tonerpatroon op het scherm is niet geïnstalleerd.  
Installeer het tonerpatroon.

C: Cyaan (blauw), M: Magenta (rood), Y: Geel, K: Zwart

**Controleer [COLOR] tonercartridge: 540, 541, 542, 543**

Er is een fout bij een tonersensor opgetreden in de afbeeldingsdrum die op het scherm wordt weergegeven.  
Verwijder de afbeeldingsdrum en installeer deze vervolgens opnieuw.

Als de melding blijft, verwijdert u het tonerpatroon en installeert het opnieuw.

Als het tonerpatroon niet is geïnstalleerd, installeer het.

C: Cyaan (blauw), M: Magenta (rood), Y: Geel, K: Zwart

**Papierformaatfout. Open de scanner unit en de Uitvoerlade om te controleren. Fout: 400**

Papierformaatfout opgetreden in de aangegeven lade. Zorg ervoor dat het formaat van het geplaatste papier in de lade overeenkomt met de gekozen instelling voor [Paper Size (Papierformaat)] op het bedieningspaneel. Plaats papier dat overeenkomt met het papierformaat en de richting die zijn ingesteld.

Als de gekozen instelling op het bedieningspaneel verkeerd is, annuleert u eerst het afdrukken, kiest u dan op het bedieningspaneel het juiste papierformaat in [Paper Size (Papierformaat)] en herstart u vervolgens het afdrukken. Zorg ervoor dat de cassette niet tegelijkertijd meerdere vellen papier doorvoert na het opnieuw afdrukken. Als dit gebeurt, verwijder het papier en plaats het papier op een correcte wijze.

**Papierstoring: 390 Open de scanner unit en de ADF-kap.**

Vastgelopen papier via de papierbaan van de universele cassette. Verwijder vastgelopen papier.  
Als de rand van het vastgelopen papier niet zichtbaar is, opent u de voorklep en verwijdert u het papier.

**Papierstoring: 391, 392, 393 Open de scanner unit en de ADF-kap.**

Een vastgelopen papier via de papierbaan van de aangegeven lade.  
Trek de cassette uit en verwijder vervolgens het papier. Als er meerdere vellen papier tegelijkertijd worden ingevoerd, verwijder het papier en plaats het papier opnieuw.  
Zorg ervoor dat het papier stoppers in de juiste positie worden ingesteld.

**Papierstoring: 380, 381, 382, 383, 385, 389 Open de scanner unit en de Uitvoerlade.**

Een papierstoring is binnen het apparaat opgetreden.  
Open de uitvoerlade en verwijder het vastgelopen papier.

**Papierstoring: 370, 371, 372 Open de scanner unit en de ADF-kap.**

Een papierstoring is binnen het apparaat opgetreden.  
Open de uitvoerlade en verwijder het vastgelopen papier.

**Installeer nieuwe afbeeldingsdrum. Fout: 350, 351, 352, 353**

De aangegeven afbeeldingsdrum op het scherm moet binnenkort worden vervangen.  
Vervang de afbeeldingsdrum door een nieuwe.  
Door de uitvoerlade te openen en te sluiten kan het apparaat weer een tijdje afdrucken. Vervang het zo snel mogelijk door een nieuwe.  
C: Cyaan (blauw), M: Magenta (rood), Y: Geel, K: Zwart

**Installeer nieuwe afbeeldingsdrum. Fout: 560, 561, 562, 563, 564, 565, 566, 567**

De aangegeven afbeeldingsdrum op het scherm moet binnenkort worden vervangen.  
Vervang de afbeeldingsdrum door een nieuwe.  
C: Cyaan (blauw), M: Magenta (rood), Y: Geel, K: Zwart

**Plaats een nieuwe afbeeldingsdrum. Install. nieuwe beeldrum Afdrukken uitgeschakeld vanwege lage levensduur beeldrum. Fout: 680, 681, 682, 683**

Het afdrucken is gestopt omdat de aangegeven afbeeldingsdrum op het scherm aan vervanging toe is. Vervang de drum door een nieuwe afbeeldingsdrum om te kunnen afdrucken.  
C: Cyaan (blauw), M: Magenta (rood), Y: Geel, K: Zwart

**Fuseereenheid vervangen: 354**

De fixeereenheid is aan vervanging toe.  
Vervang de fixeereenheid door een nieuwe eenheid.  
Door de uitvoerlade te openen en te sluiten kan het apparaat weer een tijdje afdrucken. Vervang de eenheid zo snel mogelijk door een nieuwe om de afdrukkwaliteit te garanderen.

**Bandeenheid vervangen:Fout: 355**

De transportband-eenheid is aan vervanging toe.  
Vervang de transportband-eenheid met een nieuwe eenheid.  
Door de uitvoerlade te openen en te sluiten kan het apparaat weer een tijdje afdrucken. Vervang de eenheid zo snel mogelijk door een nieuwe om de afdrukkwaliteit te garanderen.

**Bandeenheid vervangen: 356**

Afvaltonerbak van de transportband is vol. Vervang de transportband met een nieuwe. Door de uitvoerlade te openen en te sluiten kan het apparaat weer een tijdje afdrucken. Vervang de eenheid zo snel mogelijk door een nieuwe om de afdrukkwaliteit te garanderen.

**Controleer [COLOR] tonercartridge: 544, 545, 546, 547**

Een aangegeven kleuren-tonerpatroon op het scherm is niet geïnstalleerd.  
Zorg ervoor dat de hendel op het tonerpatroon volledig is gedraaid en de beschermingstape is verwijderd.  
C: Cyaan (blauw), M: Magenta (rood), Y: Geel, K: Zwart

**Controleer nieuwe eenheid voor imagedrum. Fout: 340, 341, 342, 343**

De aangegeven afbeeldingsdrum is niet juist geïnstalleerd.  
Verwijder de afbeeldingsdrum en installeer deze opnieuw.  
C: Cyaan (blauw), M: Magenta (rood), Y: Geel, K: Zwart

**Fuseereenheid controleer: 320**

De fixeereenheid is niet juist geïnstalleerd. Verwijder de fixeereenheid en installeer de eenheid opnieuw.

**Bandeenheid controleer: 330**

De band is niet juist geïnstalleerd. Verwijder de transportband en installeer de eenheid opnieuw.



**Controleer de Uitvoerlade: 310**

Aangegeven klep is open. Sluit de kap.  
Fout: 310 De uitvoerlade.

**IN/UIT schakelen**

Schakel de machine uit en vervolgens weer aan.  
Indien dezelfde fout zich voordoet neem contact op met uw dealer.

**Inspectie is vereist.**

Schakel de machine uit en vervolgens weer aan.  
Indien dezelfde fout zich voordoet neem contact op met uw dealer.

**Annuleren...**

De annuleerknop werd tijdens het kopiëren ingedrukt. De kopieertaak is geannuleerd. Wacht enkele ogenblikken.

**ADF-kap open**

De ADF-klep van de scanner is open. Sluit de kap.

**Documentstoring Open de scanner unit en de ADF-kap.**

Vastgelopen papier in de ADF van de scanner.  
Open de ADF-klep en verwijder het vastgelopen papier.

**Landcode. Bel naar service.**

Licht volume van de scanner is laag. Neem contact op met uw dealer.

**USB-geheug. vol**

Scannen Naar USB-Geheugen werd geannuleerd, omdat het USB-Geheugen vol is.  
Controleer de vrije ruimte in het USB-Geheugen.

**Schrijven mislukt**

Het USB-Geheugen is schrijfbeveiligd. Verwijder de beveiliging.

**USB-geheugen ontkoppeld.**

Het USB-geheugen is tijdens het Scannen naar USB-Geheugen verwijderd. Sluit het USB-geheugen aan en probeer het opnieuw.

**Aansluiten op PC mislukt.**

Er werd geen bestemmingscomputer voor het Scannen naar Computer gevonden. Zorg ervoor dat uw computer aan staat en kan worden gelezen.

Wissen van het bericht op [Close (Sluiten)].

 [Problemen met Scan naar Computer \(Uitgebreide gids\)](#)

**Communicatiefout**

Er is een fout opgetreden tijdens de faxtransmissie of faxontvangst.

**Telefoon**

De externe telefoon is in gebruik. Gebruik het apparaat nadat het gesprek is beëindigd.

**Bestandstransmissiefout**

Er is een fout opgetreden zoals een storing bij de server of een loskoppeling van een netwerkkabel tijdens het uitvoeren van Scannen naar gedeelde map.

Controleer de netwerkverbinding.

Wissen van het bericht op [Close (Sluiten)].

**Control. SMTP-instellingen.**

Kan geen verbinding maken met de SMTP-server. Controleer de netwerkinstellingen.

**Control. POP3-instellingen.**

Kan geen verbinding maken met de POP3-server. Controleer de netwerkinstellingen.

**SMTP-login mislukt**

Een poging op de SMTP-server in te loggen, resulteerde in een authenticatiefout.

Controleer de netwerkinstellingen.

**SMTP Auth Niet-ondersteund**

De SMTP-server ondersteunt het authenticatiesysteem niet.  
Controleer de netwerkinstellingen.

**POP3-login mislukt**

Een poging op de POP3-server in te loggen, resulteerde in een authenticatiefout.  
Controleer de netwerkinstellingen.

**Verkrijg. doel-IP mislukt. Gelieve de DHCP-instellingen te Controleren.**

De DHCP-server kan niet worden gedetecteerd/ Controleer de netwerkverbinding.

**Controleer DNS-instellingen.**

Kan geen verbinding maken met de DNS-server. Controleer de netwerkverbinding.

**Controleer serverinstellingen**

Kan geen verbinding maken met de fileserver. Controleer de netwerkinstellingen.

**Serverlogin mislukt.**

Inloggen op de bestandsserver is mislukt. Controleer de serverinstellingen.

**Binnengaan directory mislukt.**

Verbinding maken met de directory van de FTP-server is mislukt. Controleer de serverinstellingen.

**Wijz. gegevenstransfertype mislukt.**

Bestandstransmissie is mislukt, omdat het overdrachtstype van het bestand niet door de FTP-server werd geaccepteerd. Wijzig het FTP overdrachtstype naar "binary".

**Niet gemachtigd om bestand te schrijven.**

Bestanden verzonden met Scannen Naar gedeelde map konden niet worden geschreven. Controleer de toegangsrechten voor de gedeelde map.

**Opslagruimte vol**

Geheugen in de FTP-server is laag. Verwijder overbodige bestanden en zorg voor vrije ruimte.

**Wijzig bestandsnaam.**

De opgegeven bestandsnaam is niet aanvaardbaar. Controleer de FTP-server instellingen en verander de naam van het bestand.

**Apparaatcommunicatieprotocol niet ondersteund.**

De server ondersteunt geen CIFS of FTP. Controleer de serverinstellingen.

**Controleer netwerksharenaam.**

De naam van de gedeelde netwerkmap is onjuist. Controleer de mapnaam.

**Steek een USB-geheugen in.**

Scannen Naar USB-geheugen of afdrukken vanaf USB-geheugen met een USB-geheugen dat niet was aangesloten werd geprobeerd.  
Sluit het USB-Geheugen aan.

**[TRAY]-cassette ontbreekt.**

De cassette in de aangegeven lade is uitgetrokken.  
Plaats de cassette.

**Fout: Beperkte toegang Afdrukken werd in zwart/wit uitgevoerd wegens kleuren afdrukbeperking.**

Een kleuren afdruktaak werd een zwart/wit taak wegens een niet-geautoriseerd gebruiker. Neem contact op met uw beheerder voor kleuren afdrukken.

**Fout: Beperkte toegang Afdrukken werd in zwart/wit uitgevoerd wegens kleuren afdrukbeperking.**

Een kleuren afdruktaak werd geannuleerd wegens een niet-geautoriseerd gebruiker. Neem contact op met uw beheerder voor kleuren afdrukken.

**Fout: Beperkte toegang Verwijderd ongemachtigde gebruikersgegevens.**

Gegevens fout beperking toegang werd verwijderd op grond van de afdrukbeperking.

**Verwijder aub het verbonden USB-apparaat. Niet ondersteund USB-apparaat is verbonden.**

USB-apparaat een niet ondersteund. Verwijder aub het USB-apparaat.

**Verwijder aub het verbonden USB-apparaat. USB-apparaat is niet herkend.**

Het aangesloten USB-apparaat is niet herkend. Verwijder aub het USB-apparaat.

**Verwijder aub de USB-hub. USB-hub is aangesloten.**

Een USB-hub is aangesloten. Verwijder de USB-hub. Het apparaat ondersteunt geen USB-hub.

**Inspectie is vereist. SIP Fout**

Schakel de machine uit en vervolgens weer aan. Indien dezelfde fout zich voordoet neem contact op met uw dealer.

**Taaklog Database Fout**

Een database toegangsfout is opgetreden tijdens het schrijven of lezen van de taaklog. Het uitschakelen en het opnieuw inschakelen van het apparaat kan het probleem verhelpen.  
Wissen van het bericht op [Close (Sluiten)].

**Buffer voor takenlogboeken is vol (Verwijder oude logboeken)**

Oude takenlogboeken zijn verwijderd omdat de buffer voor takenlogboeken vol was.

**Bezig met annuleren. Controleer de afbeeldingsgegevens.**

Een fout is opgetreden in de verzending van de afbeeldingsgegevens naar dit apparaat. Controleer de afbeeldingsgegevens.

**Toeg. tot PC geweig. Gelieve PC te controleren.**

Verbinding maken met een computer mislukte tijdens het Scannen naar Computer. Controleer de instellingen op de computer.

 [Problemen met Scan naar Computer \(Uitgebreide gids\)](#)

**Geg. verwijd.**

Dit apparaat heeft geen kleuren toner meer. Kleuren afdrukgegevens worden verwijderd.  
Wacht enkele ogenblikken.

**PDF-fout**

Het PDF-bestand is beschadigd.  
Controleer het bestand.

**Ongeldig wachtwoord**

Dit PDF-bestand is bev. met een wachtw. Voer een wachtwoord in om af te drukken.

**Dit document beperkt afdrukken tot eigenaars met een geldig wachtwoord.**

Wachtwoordbeveiligd, PDF-bestanden kunnen niet worden afgedrukt. Verwijder de beveiliging alvorens de PDF af te drukken.

**Het was niet mogelijk via de SNTP-server te communiceren.**

Verkrijging van de actuele tijd van de SNTP-server is mislukt. Controleer de server.

**USB-geheugen ontkoppeld.**

Het USB-Geheugen werd tijdens het afdrukken vanuit het USB-Geheugen verwijderd. Verwijder het USB-Geheugen niet als er wordt afgedrukt.

**Kan best niet openen.**

Een opgegeven bestand kon niet worden geopend. Controleer de bestands.

**Kan best. niet lezen.**

Bestanden kunnen niet worden gelezen. Controleer het apparaat waar de bestanden zijn opgeslagen.

**Sluit de achterste uitvoerlade. 581: Kan niet dubbelzijdig afdrukken.**

Dubbelzijdig afdrukken is mislukt omdat de uitvoerlade aan de achterzijde open is.  
Sluit de uitvoerlade aan de achterzijde en probeer opnieuw.

**Open de Uitvoerlade. 409:Fout achterste uitvoerlade**

De achterste uitvoerlade is tijdens het dubbelzijdig afdrukken verschoven.  
Sluit de uitvoerlade aan de achterzijde en verwijder het vastgelopen papier dat nog in de eenheid zit.

**Toner is leeg**

De aangegeven patroon heeft geen toner meer.  
Vervang de lege tonercassette door een nieuwe.

**Wachtime-out is uitgeschakeld. Als uw printer aangesloten is op USB-poort, kan deze mogelijk niet in staat zijn om een taak af te drukken zonder via de USB-poort.**

Wachtime-out uitgeschak.

**Geheugen te sterk belast tijdens Fax Tx-reservatie.**

Fout: onvoldoende geheugen is tijdens het Scannen Naar Fax opgetreden.

**Geheugen overbelast**

Fout: onvoldoende geheugen is tijdens faxontvangst opgetreden.

**E-mailontvangst is geannuleerd.**

De ontvangst van e-mails is geannuleerd omdat de indeling van de e-mail niet wordt ondersteund of omdat het toegevoegde bestand te groot is.  
Controleer de bestandsindeling en de grootte van het bijgevoegde bestand.

**Draadloze instellingen zijn incompleet.**

Verkeerde waarden worden ingesteld of items blijven uitgeschakeld in de draadloze LAN-instellingen. Controleer de draadloze instellingen.

**Niet verbonden met een draadloos verbindingspunt.**

Geen draadloze LAN-toegangspunten worden gevonden.  
Zorg ervoor dat het toegangspunt is ingeschakeld.  
Verbreek de verbinding en maak opnieuw verbinding met de draadloze LAN.

**Draadloze opstart mislukt.**

Schakel het apparaat uit, controleer of de draadloze LAN-module op de juiste wijze is geïnstalleerd en start het apparaat dan opnieuw op. Als dezelfde fout zich blijft voordoen, neem contact op met uw dealer.

**Fout update firmware Probeer het opnieuw. Als het netwerk niet werkt, probeer de firmware update dan via USB**

De firmware bijwerken mislukt. Opnieuw updaten.

**Onbekend verbruiksartikel gedetecteerd Raadpleeg de handleiding "Problemen oplossen"Fout: 709**

De printer zal niet optimaal functioneren en de afdrukkwaliteit zal verminderen als er een onbekend verbruiksartikel wordt gebruikt.  
Wanneer het gebruik van niet-originele verbruiksmiddelen schade aan het product veroorzaakt of erin resulteert dat uw product niet werkt volgens zijn volledige specificatie, dan wordt zulke schade of effect op het product niet gedekt door de garantie.  
Om deze risico's te accepteren en om de werking te herstellen;

- (1) Schakel het product uit.**
- (2) Druk de knop  (ANNULEREN) in en houd deze ingedrukt en schakel uw product in.**
- (3) Na het opstarten laat u de knop  (ANNULEREN) los.**

Opmerking: Deze bewerking zal worden vastgelegd voor toekomstig gebruik.

**[PAGES (PAGINA'S)] rest. pag's.**

De aangegeven afbeeldingsdrum op het scherm moet binnenkort worden vervangen.  
Vervang de afbeeldingsdrum door een nieuwe.  
C: Cyaan (blauw), M: Magenta (rood), Y: Geel, K: Zwart

**Levensduur van afbeeldingsdrum. Printkwaliteit Niet Gegarandeerd.**

De aangegeven afbeeldingsdrum op het scherm moet binnenkort worden vervangen.  
 Vervang de afbeeldingsdrum door een nieuwe.  
 C: Cyaan (blauw), M: Magenta (rood), Y: Geel, K: Zwart

**Timeout gegevensontvangst.**

Gegevens konden niet binnen een bepaalde tijdsperiode worden ontvangen.  
 Stel een hogere waarde voor de time-out bij de ontvangst van gegevens in.

**IPv4-adres zorgt voor een conflict. Wijzig het IPv4-adres.**

De IP-adressen toegewezen aan dit apparaat zijn ook aan een ander apparaat gekoppeld.  
 Controleer de IP-adressen en wijs een ander IP-adres toe.

**Duplex-printfout.**

Dubbelzijdig afdrukken is niet beschikbaar voor het opgegeven papier.  
 Controleer het formaat en de dikte van het papier.  
 Druk op [Close (Sluiten)].

**Taal Wijzigen. Bedieningspaneel is uitgeschakeld.**

De taal op het scherm wordt gewijzigd.  
 Wacht enkele ogenblikken.

**Taalwijziging Mislukt. Fout nr.: [CODE]**

Taalomschakeling op het scherm mislukt. Druk op de uit/aan toets om het apparaat uit te schakelen en zet het vervolgens weer aan.

**Afwijking in de interne database gedetecteerd. De gegevens moeten worden verwijderd. Na het drukken op [Format (Formateren)] worden de gegevens verwijderd.**

Database kan niet meer hersteld worden.  
 Om de database te verwijderen druk op [Format (Formatteren)].

# 10

## Besturingsbeheer/ Specificaties

---

**Wijzigen van de beheerderswachtwoord**

**Energieverbruik verminderen met de energiebesparingsfunctie**



**Specificaties**

Deze paragraaf beschrijft het beheren van het apparaat en haar specificaties.

## Wijzigen van de beheerderswachtwoord





---

Het verdient aanbeveling om het beheerderswachtwoord te wijzigen om uw veiligheid te beschermen. Stel een beheerderswachtwoord met 6 tot 12 alfanumerieke tekens in. Zorg ervoor dat u het ingestelde wachtwoord niet vergeet.

- 1 Druk op het bedieningspaneel op de knop  (INST.).
- 2 Druk verschillende malen op de knop  om [Admin Setup (Beheerdersinst.)] te selecteren en druk op de knop  (OK).
- 3 Voer het beheerderswachtwoord in.



De vanuit de fabriek ingestelde beheerdersnaam en het bijbehorende wachtwoord zijn respectievelijk "admin" en "999999".

- 4 Selecteer [Enter (Voer)] en druk vervolgens op de knop  (OK).
- 5 Druk op  of  verschillende keren en druk op [Manage Unit (Beheer)].
- 6 Druk op  of  verschillende keren en druk op [Admin Password (Wachtw. beheren)].
- 7 Voer een nieuw wachtwoord in en klik vervolgens op [OK].
- 8 Voer het wachtwoord opnieuw in.
- 9 Druk op [OK].

## Energieverbruik verminderen met de energiebesparingsfunctie

Het apparaat heeft drie energiespaarstanden: Energiespaarstand, Slaap en Diepe slaag.

In de Energiespaarstand wordt het scherm uitgeschakeld en gaat de indicator van de energiespaarstand oplichten of knipperen.

Druk op de knop  (ENERGIESPAARSTAND) om de Energiespaarstand in te schakelen.

Na een bepaalde inactiviteit (standaard ingesteld op één minuut vanuit de fabriek) gaat het apparaat automatisch in de Energiespaarstand.

Na een bepaalde inactiviteit (standaard ingesteld op 15 minuten vanuit de fabriek) gaat het apparaat in de stand Slaap of Diepe Slaap.





- Raadpleeg "Duur van inactiviteit voor activering van Energiespaarstand instellen" voor informatie over hoe u de duur van de inactiviteit wijzigt alvorens het apparaat in de Energiespaarstand gaat.
- Raadpleeg "Duur van inactiviteit voor activering van Slaapstand instellen" voor informatie over hoe u de duur van de inactiviteit wijzigt alvorens het apparaat in de Slaapstand gaat.

Druk op de knop  (ENERGIESPAARSTAND) om het apparaat uit de Energiespaarstand te halen. Het apparaat wordt ook uit de energiespaarstand gehaald wanneer het gegevens van een computer of een ander apparaat ontvangt of wanneer een document wordt geplaatst.

- Duur van inactiviteit voor activering van Energiespaarstand instellen
- Duur van inactiviteit voor activering van Slaapstand instellen
- Beperkingen in energiespaarstanden
- Apparaat automatisch uitschakelen (Autom. uitschakelen)
- Duur van inactiviteit voor activering van 'Autom. uitschakelen' instellen



## Duur van inactiviteit voor activering van Energiespaarstand instellen

- 1 Druk op het bedieningspaneel op de knop  (INST.).
- 2 Druk verschillende malen op de knop  om [Admin Setup (Beheerdersinst.)] te selecteren en druk op de knop  (OK).

- 3 Voer het beheerderswachtwoord in.



De vanuit de fabriek ingestelde beheerdersnaam en het bijbehorende wachtwoord zijn respectievelijk "admin" en "999999".

- 4 Selecteer [Enter (Voer)] en druk vervolgens op de knop  (OK).
- 5 Druk op  of  verschillende keren en druk op [Manage Unit (Beheer)].
- 6 Druk op [Energiebesparing].
- 7 Druk op [Power Save Time].
- 8 Kies overgang tijd.



## Duur van inactiviteit voor activering van Slaapstand instellen

- 1 Druk op het bedieningspaneel op de knop  (INST.).
- 2 Druk verschillende malen op de knop ▲ om [Admin Setup (Beheerdersinst.)] te selecteren en druk op de knop  (OK).
- 3 Voer het beheerderswachtwoord in.



De vanuit de fabriek ingestelde beheerdersnaam en het bijbehorende wachtwoord zijn respectievelijk "admin" en "999999".

- 4 Selecteer [Enter (Voer)] en druk vervolgens op de knop  (OK).
- 5 Druk op ▲ of ▼ verschillende keren en druk op [Manage Unit (Beheer)].
- 6 Druk op [Energiebesparing].
- 7 Druk op [Sleep Time].
- 8 Kies overgang tijd.

## Beperkingen in energiespaarstanden

Het apparaat gaat niet in de Slaapstand in de volgende gevallen:

- Wanneer er een fout op het apparaat optreedt
- Wanneer de vertraagde verzending van een fax is ingesteld
- Wanneer er bij de verzending van een fax wordt gewacht op het herkiezen

De machine gaat niet de modus Diepe Slaap in de volgende gevallen in:

- IPsec is ingeschakeld.
- Er is een TCP-verbinding tot stand gebracht.  
Voorbeeld: Een verbinding wordt tot stand gebracht met Telnet of FTP.  
Wanneer de overgangstijd om naar Slaap modus en Diepe Slaap modus te gaan vanaf Vermogen Besparing modus verstrekt en de verbinding is afgebroken, gaat de machine naar Slaap modus.
- E-mail ontvangst is ingeschakeld
- Draadloze LAN is geactiveerd
- Google Cloud Print is geactiveerd
- LLTD is geactiveerd
- Het globale IPv6-adres is toegewezen

In Diepe Slaap modus, kunt u de volgende protocollen niet gebruiken om te printen.

- NBT

In Diepe Slaap modus, kunt u niet zoeken of instellen via gebruik van de volgende functies en protocollen.

- NBT

In Diepe Slaap modus werken de volgende protocollen die de cliënt functie hebben niet.

- E-mail alarm\*2
- SNMP Trap
- WINS\*1
- SNTP\*2

\*1 De verstreken tijd, indien het apparaat zich in de slaapmodus bevindt, omvat niet de intervallen tussen de vernieuwingstijden.  
WINS regelmatige herzieningen zijn in Deep Sleep modus niet verricht, die misschien in namen resulteert die in de WINS server zijn ingeschreven geschrapt te worden.

- \*2 De verstreken tijd in de slaapstand is niet opgenomen in de intervallen van de meldingstijd van de e-mailwaarschuwing en de intervallen van de updatetijd van de NTP-server

In een netwerkgeving, waar een groot aantal pakketten worden verzonden, gaat de machine automatisch van de diepe slaapstand naar de slaapstand en reageert.

Ook als een terminal zoekopdrachten uitvoert met Bonjour, zoals Mac of iPhone loopt, en is aangesloten op hetzelfde netwerk, gaat het toestel automatisch van de diepe slaapstand naar de slaapstand en reageert.

Deze machine gaat automatisch de modus Diepe Slaap in na een bepaalde tijd.

## Apparaat automatisch uitschakelen (Autom. uitschakelen)

Het apparaat beschikt over de functie 'Autom. uitschakelen' die het apparaat automatisch uitschakelt wanneer het een bepaalde tijd niet wordt gebruikt.

Er zijn drie opties voor de instelling 'Autom. Uitschakelen'. Standaard is [Auto Config (Auto-config)] vanuit de fabriek ingesteld.



- [Auto Config (Auto-config)]: Het apparaat wordt automatisch uitgeschakeld nadat het een bepaalde tijd niet is gebruikt, tenzij de volgende opties van het apparaat actief zijn.
  - Een LAN kabel is verbonden naar de netwerk interface verbinding.
  - Een telefoon kabel is verbonden naar de LIJN verbinding.
  - Draadloze LAN is ingeschakeld.
- [Enable (Inschak.)]: Als u het apparaat een bepaalde tijd niet gebruikt, wordt het apparaat automatisch uitgeschakeld.
- [Disable (Uitsch.)]: De functie 'Autom. uitschakelen' wordt uitgeschakeld. De machine schakelt zich niet automatisch uit.







Het apparaat wordt niet automatisch uitgeschakeld in de volgende gevallen:

- Wanneer er een fout is opgetreden
- Wanneer een vertraagde verzending is gereserveerd
- Wanneer er bij de verzending van een fax wordt gewacht op het herkiezen

Volg de stappen hieronder om de instelling voor 'Autom. uitschakelen' te wijzigen.



- 1 Druk op het bedieningspaneel op de knop  (INST.).
- 2 Druk verschillende malen op de knop  om [Admin Setup (Beheerdersinst.)] te selecteren en druk op de knop  (OK).
- 3 Voer het beheerderswachtwoord in.
 



De vanuit de fabriek ingestelde beheerdersnaam en het bijbehorende wachtwoord zijn respectievelijk "admin" en "999999".
- 4 Selecteer [Enter (Voer)] en druk vervolgens op de knop  (OK).
- 5 Druk op  of  verschillende keren en druk op [User Install (Gebruikersinstallatie)].



- 6 Druk op [Power Setup].
- 7 Druk op [Auto Power Off].
- 8 Selecteer de waarde.

## Duur van inactiviteit voor activering van 'Autom. uitschakelen' instellen

- 1 Druk op het bedieningspaneel op de knop  (INST.).
- 2 Druk verschillende malen op de knop  om [Admin Setup (Beheerdersinst.)] te selecteren en druk op de knop  (OK).
- 3 Voer het beheerderswachtwoord in.



De vanuit de fabriek ingestelde beheerdersnaam en het bijbehorende wachtwoord zijn respectievelijk "admin" en "999999".

- 4 Selecteer [Enter (Voer)] en druk vervolgens op de knop  (OK).
- 5 Druk op  of  verschillende keren en druk op [Manage Unit (Beheer)].
- 6 Druk op [Energiebesparing].
- 7 Druk op [Auto Power Off Time].
- 8 Kies overgang tijd.

## Specificaties

Deze paragraaf beschrijft de specificaties van het apparaat.

- Algemene specificaties
- Kopieerspecificaties
- Faxspecificaties
- Scannerspecificaties
- Afdrukspecificaties
- Netwerkspecificaties
- Draadloze LAN-specificaties (optie)

### Algemene specificaties

MFP Model	Model Nummer
MC563/ES5463 MFP	N36401B

Onderdeel	MC563/ES5463 MFP	
CPU	ARM 667MHz	
Geheugen	DDR3 32-bits 1 GB	
ROM	3 GB	
Gewicht (inclusief verbruiksartikelen)	Ong. 31 kg	
Afmetingen (B x D x H)	427 x 576 x 472 mm	
Stroomvoorziening	N36401B: 230V AC +/-10	
Vermogen verbruik:	Tijdens gewone werking	640 W
	Inactief	100 W
	Piek	1270 W
	Energiespaarstand	Minder dan 20 W
	Slaapstand	Minder dan 7,8 W
	Diepe slaapstand	Minder dan 1,5 W
	Modus 'Autom. uitschakelen'	Minder dan 0,5 W
Bedrijfsomstandigheden	In werking	Temperatuur:10-32°C, vochtigheid: 20 - 80% RH
	Inactief	Temperatuur: 0-43°C, vochtigheid: 10 - 90% RH
Interface	USB 2.0, Ethernet 10BASE-T/100BASE-TX/1000BASE-T, Host USB×2 IEEE802.11 b/g/n/a draadloos LAN (optie)	
Weergave	3,5 inch mono grafische panel	
Ondersteunde besturingssystemen	Windows 10 / Windows 8.1 / Windows Server 2012 R2 / Windows 8/Windows Server 2012 / Windows 7 / Windows Vista / Windows Server 2008 R2 / Windows Server 2008 Mac OS X 10.8.5 tot 10.11	

## Kopieerspecificaties

Onderdeel		MC563/ES5463 MFP
Documentformaat	ADF	A4, A5, A6, B5, B6, Letter, Legal 13/13.5/14, Executive, Statement, 8.5 SQ, Folio
	Glasplaat	A4, A5, A6, B5, B6, B6 Half, Brief, Executive, Uitspraak, 8.5 SQ, 16K (197 x 273 mm, 195 x 270 mm, 184 x 260 mm), Index Kaart, 4 x 6 inches, 5 x 7 inches, Enveloppen
Tijd tot eerste kopie	Kleur	12 seconden
	Mono	12 seconden
Kopieën		Maximaal 99
Kopieersnelheid	Kleur	Tot 30 kopieën per minuut
	Mono	Tot 30 kopieën per minuut

## Faxspecificaties

Onderdeel		MC563/ES5463 MFP
Compatibiliteit		ITU-T G3/Super G3
Compressiemethode		MH, MR, MMR, JBIG
Modemsnelheid		Maximaal 33,6 kbps
Lijnen		PSTN, PBX
Lijn interface		RJ11 x 2 (Lijn/TEL)
Verzend snelheid		Circa 2 seconden/pagina (ITU-T no.1, JBIG, Normaal)
Geheugengrootte opgeslagen document		256 MB
Opslag capaciteit document		Maximaal 8192 pagina's (ITU-T no.1, MMR, Normaal)
Resolutie	Normaal	8 beeldpunten x 3,85 lijnen/mm
	Fijn	8 beeldpunten x 7,7 lijnen/mm
	Foto	8 beeldpunten x 7,7 lijnen/mm
	Extra-Fijn	8 beeldpunten x 15,4 lijnen/mm

## Scannerspecificaties

Onderdeel		MC563/ES5463 MFP
Type		Glasplaat met ADF functie
Beeld sensor		Kleur CIS
Lichtbron		LED
Scanresolutie		600 × 600 dpi, 300 × 600 dpi
Documentdikte	ADF	64 - 105 g/m <sup>2</sup> (17 - 28 lb)
	Glasplaat	20 mm
ADF-documentcapaciteit		50 vellen (80 g/m <sup>2</sup> ) en totale dikte 5 mm of minder
Scangebied	ADF	Simplex: tot 216 × 356 mm (8,5 x 14 inches) Duplex: tot 216 × 356 mm (8,5 x 14 inches)
	Glasplaat	216 x 297 mm (8,5 x 11,7 inch) of minder
Scansnelheid	Kleur	Ongeveer 30 pagina's/ minuut (A4, 300 x 600 dpi, ADF simplex)
	Mono	Ongeveer 30 pagina's/ minuut (A4, 600 x 600 dpi, ADF simplex)

## Afdrukspecificaties

Onderdeel		MC563/ES5463 MFP
Afdruk methode		Droge elektrofotografische registratiemethode met LED (light-emitting diode)
Paginabeschrijvingstaal		PostScript 3, PCL5c, PCL6 (XL), EPSON FX, IBM ProPrinter, XPS, PDF (v1.7 of eerdere)
Ingebouwde lettertypen		PCL: 91 Europees lettertype PS: 80 Europees lettertype
Resolutie		1200 x 1200 dpi, 600 × 600 dpi
Kleur		Geel, magenta, cyaan, zwart
Print snelheid		<ul style="list-style-type: none"> <li>• A4 Simplex: Tot 30 pagina's per minuut Duplex: Tot 14 pagina's per minuut (kleur)</li> <li>• Letter Simplex: Tot 31 pagina's per minuut Duplex: Tot 14 pagina's per minuut (kleur)</li> </ul>
Tijd tot eerste afgedrukte pagina	Kleur	Ong. 7,5 seconden (A4)
	Mono	Ong. 7,5 seconden (A4)
Papierformaat	Lade 1	Legal 13/13.5/14, Letter, Executive, A4, A5, A6, B5, B6, Statement, 8.5 SQ, Folio, 16K (197 x 273 mm, 195 x 270 mm, 184 x 260 mm), Aangepast formaat
	Extra lade-eenheid (optioneel)	Legal 13/13.5/14, Letter, Executive, A4, A5, B5, 8.5 SQ, Folio, 16K (197 x 273 mm, 195 x 270 mm, 184 x 260 mm), Aangepast formaat
	MP-lade	Legal 13/13.5/14, Letter, Executive, A4, A5, A6, B5, B6, B6 Half, Statement, 8.5 SQ, Folio, Index card (3x5inches), 4 x 6 inch, 5 x 7 inch, Banner van maximaal 1321 mm (52 inch), 16K (197 x 273 mm, 195 x 270 mm, 184 x 260 mm), C5, DL, Com-9, Com-10, Monarch, Aangepast formaat
	Dubbelzijdig afdrukken (duplex)	Legal 13/13.5/14, Letter, Executive, A4, A5, B5, 8.5 SQ, Folio, 16K (197 x 273 mm, 195 x 270 mm, 184 x 260 mm), Aangepast formaat
	Aangepast formaat	<ul style="list-style-type: none"> <li>• Lade 1 100 - 216 mm (B), 148 - 356 mm (L) (3,9 - 8,5 inch (B), 5,8 - 14,0 inches (L))</li> <li>• Extra lade-eenheid (optioneel) 148 - 216 mm (B), 210 - 356 mm (L) (5,8 - 8,5 inch (B), 8,2 - 14,0 inches (L))</li> <li>• Multifunctionele lade 64 - 216 mm (B), 90 - 1321 mm (L) (2,5 - 8,5 inch (B), 3,5 - 52 inches (L))</li> <li>• Duplex 148 - 216 mm (B), 210 - 356 mm (L) (5,8 - 8,5 inch (B), 8,2 - 14,0 inches (L))</li> </ul>
Papiersoort		Gewoon papier (64 g/m <sup>2</sup> - 220 g/m <sup>2</sup> ), enveloppen, etiket
Invoer methode		Automatische invoer vanuit cassette 1, universele cassette en extra cassette (optioneel) Handmatige invoer vanuit universele cassette

Onderdeel	MC563/ES5463 MFP
Capaciteit papierinvoer	<ul style="list-style-type: none"> <li>Lade 1 250 vellen (minder dan 80 g/m<sup>2</sup>), totale dikte 25 mm of minder.</li> <li>Multifunctionele lade 100 vellen (minder dan 80 g/m<sup>2</sup>) en totale dikte van 10 mm of minder, 10 enveloppen (85 g/m<sup>2</sup>).</li> <li>Extra lade-eenheid (optioneel) 530 vellen standaardpapier 80 g/m<sup>2</sup> en totale dikte 53 mm of minder.</li> </ul>
Uitvoer methode	Uitvoerlade/Uitvoerlade aan achterzijde
Capaciteit papierinvoer	<ul style="list-style-type: none"> <li>Uitvoerlade 150 vellen (minder dan 80 g/m<sup>2</sup>)</li> <li>Achteruitvoerlade 100 vellen (minder dan 80 g/m<sup>2</sup>)</li> </ul>
Gegarandeerd afdrukgebied	6,35 mm of meer vanaf de papier rand (niet van toepassing op speciale media, zoals enveloppen)
Afdruk nauwkeurigheid	Afdrukken te beginnen: ± 2 mm, schuinstand papier: ± 1 mm/100 mm Uitbreiding afbeelding: ± 1 mm/100 mm (80 g/m <sup>2</sup> )
Opwarmtijd	<ul style="list-style-type: none"> <li>Vanaf vermogen aan 35 seconden (bij kamertemperatuur van 25°C, nominale spanning)</li> <li>In Diepe-slaapstand 38 seconden (bij kamertemperatuur van 25°C, nominale spanning)</li> </ul>
Gebruik omgevingscondities	<ul style="list-style-type: none"> <li>In werking 10 - 32°C / Relatieve Vochtigheid van 20 - 80% (maximale natte lamp temperatuur van 25°C, maximale droge lamp temperatuur van 2°C)</li> <li>Niet in werking 0-43°C / Relatieve vochtigheid van 10-90% RH (maximale natteboltemperatuur van 26,8°C, maximale drogeboltemperatuur van 2°C)</li> </ul>
Voorwaarden voor gegarandeerde afdrukkwaliteit	<ul style="list-style-type: none"> <li>Werkingsbereik Temperatuur 10°C, vochtigheid 20 tot 80% RV Temperatuur 32°C, vochtigheid 20 tot 60% RV Vochtigheid 20% RV, temperatuur 10 tot 32°C Vochtigheid 80% RV, temperatuur 10 tot 27°C</li> <li>Bereik voor gegarandeerde full-color afdrukkwaliteit Temperatuur 17 tot 27°C, vochtigheid 50 tot 70% RV</li> </ul>
Verbruiksartikelen	Toners, afbeeldingsdrums, band, fuser

## Netwerkspecificaties

Onderdeel	MC563/ES5463 MFP
Interface	Ethernet 10BASE-T/100BASE-TX/1000BASE-T, IEEE802.11 a/b/g/n draadloze LAN
Protocol	TCP/IPv4, TCP/IPv6, NetBIOS over TCP, LPR, Port9100, IPP, FTP, HTTP, TELNET, SMTP, POP3, SNMPv1/v3, DHCP, DHCPv6, DNS, DDNS, UPnP, WINS, Bonjour, SNTP, LLTD, Web Services Discovery (WSD), SSL/TLS, IPSec, CIFS, SMB (Versie 1.0), LDAPv3, Kerberos, IEEE802.1X, AirPrint, Google Cloud Print

## Draadloze LAN-specificaties (optie)

Onderdeel	MC563/ES5463 MFP
Draadloze LAN-standaard	IEEE802.11a/b/g/n conformiteit (2.4 GHz/5 GHz)
Beveiliging	Uitschakelen, WEP, WPA-PSK, WPA2-PSK, WPA-EAP, WPA2-EAP

### Regulerende draadloze LAN verklaringen

- FCC Statement
- Merk naar gebruikers in Canada Op

### EC DECLARATIE VAN CONFORMITEIT

#### - FCC Statement

#### FCC WARNING

Veranderingen of wijzigingen niet duidelijk goedgekeurde door de partij die verantwoordelijk is voor gehoorzaamheid zou kunnen opheffen de gebruiker autoriteit om de uitrusting te bedienen.

Opmerking: Deze uitrusting is getest en gevonden aan de limieten voor een Class B digitaal apparaat te voldoen, overeenkomstig deel 15 van de FCC Rules. Deze limieten worden ontworpen redelijke bescherming tegen schadelijke belemmering in een residentiële installatie te verzorgen. Deze uitrusting genereert, gebruiken en kan radiofrequentieenergie stralen en, indien niet geïnstalleerde en gebruikte in overeenstemming met de instructies, kan schadelijke belemmering naar radiocommunicatie veroorzaken. Nochtans, is er geen garantie dat belemmering in een bijzondere installatie zal niet gebeuren. Indien deze uitrusting schadelijke belemmering naar radio of televisieontvangst veroorzaakt, die door het draaien van de uitrusting kunnen vastgesteld worden uit en aan, wordt de gebruiker aangemoedigd te proberen om de belemmering door een of meer van de volgende maten te verbeteren:

- Heroriënteer of verplaats de ontvangende antenne.
  - Neem de scheiding tussen de uitrusting en ontvanger Toe.
  - Verbind de uitrusting in een afzetgebied op een kringloop die verschillend is van dat waarnaar de ontvanger is verbonden.
  - Raadpleeg de handelaar of een ervaren radio/tv technicus voor hulp.
- Merk naar gebruikers in Canada Op**

Dit apparaat voldoet aan Deel 15 van FCC Rules en Industry Canada vergunning-vrij RSS standaarden. Operatie is onderwerp naar de volgen twee voorwaarden: (1) dit apparaat kan

belemmering en (2) dit apparaat moet aannemen belemmeringen, inclusief belemmering niet veroorzaken die ongewilde operatie van dit apparaat kan veroorzaken.

Le présent appareil est conforme aux la partie 15 des règles de la FCC et CNR d'Udustrie Canada applicables aux appareils radio exempts de licence. L'exploitation est autorisée aux deux conditions suivantes : (1) l'appareil ne doit pas produire de brouillage, et (2) l'utilisateur de l'appareil doit accepter tout brouillage radioélectrique subi, même si le brouillage est susceptible d'en compromettre le fonctionnement.

Deze Class [B] digitaal apparaat voldoet aan Canadees ICES-003.

Cet appareil numérique de la classe [B] est conforme à la norme NMB-003 du Canada.

Europa - CE Declaration van Conformity



Deze uitrusting voldoet aan de essentiële vereisten van de Europese Unie leidinggevende 1999/5/EC.

De telecommunicatiefunctie van dit product kan in de volgende EU en EFTA landen gebruikt worden: Oostenrijk, België, Bulgarije, Cyprus, Tsjechië, Denemarken, Estland, Finland, Frankrijk, Duitsland, Griekenland, Hongarije, IJsland, Ierland, Italië, Letland, Liechtenstein, Litouwen, Luxemburg, Malta, Nederland, Noorwegen, Polen, Portugal, Roemenië, Slovak Republic, Slovenië, Spanje, Zweden, Zwitserland, Turkije en Verenigd Koninkrijk.

### Wireless Operation Channel voor Different Domains

N.Amerika	2.412 - 2.462 GHz	Ch01 - CH11
Europe ETSI	2.412 - 2.472 GHz	Ch01 - Ch13

### Frankrijk

Sommige gebieden van Frankrijk hebben een beperkte frequentieband. Het slechtste gevalmaximum machtige macht binnen is:

- 10 mW voor de volledige 2,4 GHz band (2400 MHz - 2483,5 MHz).
- 100 mW voor frequenties tussen 2446,5 MHz en 2483,5 MHz (NOTE-Channels 10 door 13 inclusief bedien in de band 2446,6 MHz tot 2483,5 MHz).

Er zijn weinig mogelijkheden voor buitengebruik: Op privébezit of op het privébezit van openbare personen, gebruik is onderwerp naar een voorafgaande machtigingsprocedure



door het Ministerie van defensie, met maximum machtigde macht van 100 mW in de 2446,5 - 2483,5 MHz band. Gebruik buiten op gemeengoed is niet toegestaan.

In de beneden opgesomde departementen voor de volledige 2,4 GHz en:

Maximum machtigde macht binnen is 100 mW.

Maximum machtigde macht binnen is 10 mW.

Departementen waarin het gebruik van de 2400 - 2483,5 MHz band is met een EIRP van minder dan 100 mW binnen en minder dan 10 mW buiten toegestaan:

01 Ain	02 Aisne	03 Allier
05 Hautes Alpes	08 Ardennes	09 Ariège
11 Aude	12 Aveyron	16 Charente
24 Dordogne	25 Doubs	26 Drôme
32 Gers	36 Indre	37 Indre et Loire
41 Loir et Cher	42 Loire	45 Loiret
50 Manche	55 Meuse	58 Nièvre
59 Nord	60 Oise	61 Orne
63 Puy de Dôme	64 Pyrénées Atlantique	66 Pyrénées Orientales
67 Bas Rhin	68 Haut Rhin	70 Haute Saône
71 Saône et Loire	75 Paris	82 Tarn et Garonne
84 Vaucluse	88 Vosges	89 Yonne
90 Territoire de Belfort	94 Val de Marne	

Deze vereiste is waarschijnlijk over tijd te veranderen, toe te staan dat u uw draadloze LAN kaart in meer gebieden binnen Frankrijk te gebruiken. Controleer alstublieft met KUNST voor de laatste Information ([www.art-telecom.fr](http://www.art-telecom.fr))

### Italië

Alleen voor gebruik binnenshuis Het buitengebruik is onderwerp naar een officiële toestemming.

### Draadloze Communicatie Opnieuw Verbind

Deze pagina legt de radiogolf gebruikt door OkiLAN900w uit.

OkiLAN900w bedient aan 2,4 GHz.

Geen radiovergunning wordt vereist OkiLAN900w te gebruiken. Neem nota van de volgende punten.

#### Gebruik geen OkiLAN900w nabij de volgende uitrusting of plaatsen.

De volgende uitrusting kan dezelfde band gebruiken. Indien u OkiLAN900w nabij deze uitrusting gebruikt, zwaait de radio van OkiLAN900w en de volgende apparaten kunnen met u bemoeien.

- Microwave, wetenschappelijke instrumenten, pacemaker of andere medische uitrusting.
- Licensed radiostation in een fabriek.
- Klein stroom radiostation (een niet-verleende een vergunning radiostation).

#### Gebruik geen OkiLAN900w nabij een zaktelefoon, TV of Radio.

Een zaktelefoon, TV en radio gebruiken een verschillende radioband dan ons product. Algemeen indien zij nabij OkiLAN900w, zijn gebruikt zal het geen probleem veroorzaken. Nochtans, wanneer zij OkiLAN900w, geluid benaderen of beeldgeluid kan gebeuren.

#### Indien daar concrete/metaal tussen draadloze apparaten is versterkt, kunnen zij niet verbinden.

OkiLAN900w kan door hout of glas verbinden, maar kan moeilijkheid hebben die door versterkt concrete/metaal communiceert.

#### Wireless Equipment voor 2.4GHz band

Deze band van uitrusting wordt door een microgolf, industrie, wetenschap, medische uitrusting gebruikt en wordt verleend een vergunning in kamer of lage macht (niet-verlenen een vergunning) radiostations.

- Voor u deze uitrusting gebruikt, bevestig dat het met ander uitzenden zal zich niet bemoeien.
- Indien belemmering, einde gebeurt met de uitrusting of de band verander.

# Contact Us

## **OKI Systems (UK) Ltd.**

Blays House  
Wick Road  
Egham  
Surrey  
TW20 0HJ  
Tel: +44 (0) 1784 274300  
Website: www.oki.com/uk

## **OKI Systems (Ireland) Ltd**

A7 Calmount Park  
Ballymount  
Dublin 12  
D12 TX94  
Ireland  
Tel: +353 (0) 1 4049590  
Fax: +353 (0) 1 4049591  
Website: www.oki.com/ie

## **OKI Systems (Czech and Slovakia), s.r.o.**

Futurama Business Park -  
Sokolovská 651/136A  
186 00 Praha 8  
Czech Republic  
Tel: +420 224 890158  
Fax: +420 22 232 6621  
Website: www.oki.cz, www.oki.sk

## **Oki Systems (Deutschland) GmbH**

Hansaallee 187  
40549 Düsseldorf  
Tel: +49 (0) 211 / 5266-0  
Fax: +49 (0) 211 59 33 45  
Website: www.oki.de

Albania, Bosnia, Bulgaria, Croatia,  
Cyprus, Estonia, Greece, Israel,  
Latvia, Lithuania, Macedonia,  
Romania, Serbia, Slovenia

## **CEE Export Group: OKI Systems (Poland) Sp. z o.o.**

Platinum Business Park 2, 3rd Floor  
ul. Domaniewska 42, 02-672 Warsaw  
Poland  
Tel: +48 (0) 22 448 65 00  
Fax: +48 (0) 22 448 65 00  
Website: www.oki.pl

## **Oki Systèmes (France) S.A.**

Zone Silic - Immeuble Osaka  
21 rue du Jura  
CS 90277  
94633 RUNGIS Cedex  
Paris  
Tél: Standard 0820 200 410  
(0.09€/min depuis une ligne fixe\*)  
Hotline 01 76 54 21 50 (n° non  
surtaxé)  
Website: www.oki.fr

## **OKI Systems (Magyarország) Kft.**

H-1133 Budapest,  
Váci út 76  
Hungary  
Telefon: +36 1 814 8000  
Telefax: +36 1 814 8009  
Website: www.okihu.hu

## **OKI Systems (Italia) S.p.A.**

via Milano, 11,  
20084 Lacchiarella (MI)  
Tel: +39 (0) 2 900261  
Fax: +39 (0) 2 90026344  
Website: www.oki.it

## **OKI Systems (Polska) Sp. z o.o.**

Platinum Business Park II, 3rd  
Floor  
ul. Domaniewska 42  
02-672 Warsaw  
Poland  
Tel: +48 22 448 65 00  
Fax: +48 22 448 65 01  
Website: www.oki.pl  
E-mail: oki@oki.com.pl  
Hotline: 0800 120066  
E-mail: tech@oki.com.pl

## **OKI Europe Limited, Sucursal em Portugal**

Av. Quinta Grande 53  
7º D Alfragide  
2614-521 Amadora  
Portugal  
Tel: +351 21 470 4200  
Fax: +351 21 470 4201  
Website: www.oki.pt  
E-mail: oki@oki.pt

## **Oki Service Serviço de apoio técnico ao Cliente**

Tel: 214 727 660  
E-mail: okiserv@oki.pt

## **OKI Systems Rus, LLC (Russia)**

Sector B, 3rd Floor, Svyatogor-4  
Business Center10/4, Letnikovskaya  
str.115114, Moscow  
Tel: +7 495 276 5060  
Fax: +7 495 258 6070  
e-mail: info@oki.ru  
Website: www.oki.ru  
Technical support:  
Tel: +7 495 564 8421  
e-mail: tech@oki.ru

## **Oki Systems (Österreich) Kft.**

Campus 21  
Businesszentrum Wien Sued  
Liebermannstrasse A02 603  
22345 Brun am Gebirge  
Tel: +43 223 6677 110  
Service-Hotline:  
+43 (0) 2236/677 110-501  
Website: www.oki.at

## **OKI Europe Ltd. (Ukraine)**

Raisy Opkinoy Street,8  
Building B, 2<sup>nd</sup> Floor,  
Kiev 02002  
Ukraine  
Tel: +380 44 537 5288  
e-mail: event@oki.ua  
Website: www.oki.ua

## **OKI Sistem ve Yazici Çözümleri Tic. Ltd. Şti.**

Harman sok Duran Is Merkezi,  
No:4, Kat:6,  
34394, Levent  
İstanbul  
Tel: +90 212 279 2393  
Faks: +90 212 279 2366  
Web: www.oki.com.tr

## **Oki Systems (Belgium)**

Medialaan 24  
1800 Vilvoorde  
Helpdesk: 02-2574620  
Fax: 02 2531848  
Website: www.oki.be

## **OKI Systems (Denmark) a-s**

Herstedøstervej 27  
2620 Albertslund  
Danmark  
Adm.: +45 43 66 65 00  
Fax: +45 43 66 65 90  
E-mail: salg@oki.dk /  
support@oki.dk  
Website: www.oki.dk

## **OKI Europe Limited, Sucursal en España**

Complejo Vega Norte. C/ Anabel  
Segura, 16. Edif. 3 - 4º Pta.  
28.108, Alcobendas  
Madrid  
Tel +34 91 343 16 20  
Website: www.oki.es

## **OKI Middle East, India and Sub Sahara Africa**

Building 7W A  
Office 2008,  
Dubai Airport Free Zone  
PO Box 54604  
Dubai, UAE  
Tel: +971 4 204 5810  
Website: www.oki.com/me

## **Oki Systems (Finland) Oy**

Vänrikinkuja 3  
02600 Espoo  
Tel: +358 (0) 207 900 800  
Fax: +358 (0) 207 900 809  
Website: www.oki.fi

## **Oki Systems (Holland) b.v.**

Neptunstraat 27-29  
2132 JA Hoofddorp  
Helpdesk: 0800 5667654  
Tel: +31 (0) 23 55 63 740  
Fax: +31 (0) 23 55 63 750  
Website: www.oki.nl

## **Oki Systems (Norway) AS**

Tevlingveien 23  
N-1081 Oslo  
Tel: +47 (0) 63 89 36 00  
Telefax: +47 (0) 63 89 36 01  
Website: www.oki.no

Var vänlig kontakta din  
Återförsäljare i första hand, för  
konsultation. I andra hand kontakta

## **Oki Systems (Sweden) AB**

Box 1193  
164 26 Kista  
Tel. +46 (0) 8 634 37 00  
e-mail: info@oki.se  
Website: www.oki.se

## **Oki Systems (Schweiz)**

Baslerstrasse 15  
CH-4310 Rheinfelden  
Support deutsch +41 61 827 94 81  
Support français +41 61 827 94 82  
Support italiano +41 061 827 9473  
Tel: +41 61 827 9494  
Website: www.oki.ch

## **Oki Data Americas Inc.(United States • États-Unis)**

2000 Bishops Gate Blvd.  
Mt. Laurel, NJ 08054  
USA  
Tel: 1-800-654-3282  
Fax: 1-856-222-5247  
http://www.OKIPRINTINGSOLUTIONS.COM  
http://my.okidata.com

8505 Freeport Pkwy  
Suite 100  
Irving, TX 75063  
http://www.okidata.com

2067 Wineridge Place  
Suite C & D  
Escondido, CA 92029

Phone: 760-781-5200  
Toll Free: 800-264-1272  
http://www.okidata.com/wide-format

## **Oki Data Americas Inc.(Canada • Canadá)**

4140B Sladeview Crescent Unit 7 & 8  
Mississauga, Ontario  
Canada L5L 6A1

Tél: 1-905-608-5000  
Téléfax: 1-905-608-5040  
http://www.OKIPRINTINGSOLUTIONS.COM

## **Oki Data Americas Inc.(América Latina (OTRO))**

2000 Bishops Gate Blvd.  
Mt. Laurel, NJ 08054  
USA

Tel (Español): 1-856-222-7496  
1-856-222-5276  
Fax: 1-856-222-5260  
Email: LASatisfaction@okidata.com

## **Oki Data de Mexico, S.A. de C.V.**

Mariano Escobedo #748, Piso 8  
Col. Nueva Anzures  
C.P. 11590, México, D.F.

Tel: 52-555-263-8780  
Fax: 52-555-250-3501  
http://www.OKIPRINTINGSOLUTIONS.COM

## **Oki Data do Brasil Informática Ltda.**

Av. Alfredo Egídio de Souza Aranha,  
100 - 5º Andar - Bloco C  
Chácara Santo Antonio - São Paulo,  
SP - Brasil  
CEP: 04726-170

Tel: 55-11-3543-5500  
Fax: 55-11-3444-3501  
email: okidata@okidata.com.br  
HTTP://www.okiprintingsolutions.com

## **Argentina/Chile/Paraguay/Perú/ Uruguay**

**Oki Data Americas, Inc.**  
Sucursal Argentina  
Ugarte 3610 Piso 4º(1605) Olivos  
Buenos Aires, Argentina  
TEL: +54 11 5288 7500  
Fax: +54 11 5288 7599

## **Colombia/Ecuador/Venezuela/ Centroamérica y Caribe Oki Data Americas, Inc.**

Sucursal Colombia  
Carrera 13 #97-51, Oficina 101  
Bogotá Colombia  
TEL: +57 1 704 5159

## **Oki Data (Singapore) Pte. Ltd.**

438A Alexandra Road #02-11/12,  
Lobby 3, Alexandra Technopark  
Singapore(119967)  
Tel: (65) 6221 3722  
Fax: (65) 6594 0609  
http://www.okidata.com.sg

## **Oki Systems (Thailand) Ltd.**

1168/32 Lumpini Tower,  
16th Floor, Rama IV Road,  
Tungmahamek, Sathorn  
Bangkok 10120  
Tel: (662) 679 9235  
Fax: (662) 679 9243/245  
http://www.okisysthai.com

## **Oki Data(Australia) Pty Ltd.**

Level11 67 Epping Road, Macquarie  
Park  
NSW 2113, Australia  
Tel: +61 2 8071 0000  
(Support Tel: 1800 807 472)  
Fax: +61 2 8071 0010  
http://www.oki.com.au

## **OKI Data New Zealand**

8 Antares Place Rosedale,  
Auckland, 0632 New Zealand  
Tel: (64) 9 477 0500  
(Customer Support: 0800 778 800)  
Fax: (64) 9 477 0549  
http://www.oki.co.nz/

## **Oki Data(S) P Ltd. Malaysia Rep Office**

Suite 21.03, 21st Floor Menara IGB,  
Mid Valley City,  
Lingkaran Syed Pura 59200,  
Kuala Lumpur, Malaysia  
Tel: (60) 3 2287 1177  
Fax: (60) 3 2287 1166

