

**C542/ES5442**

# Руководство пользователя



# Содержание

<b>1</b>	<b>Перед началом</b>	<b>4</b>
	Меры предосторожности для безопасности	5
	Общие меры предосторожности	6
	Сведения об этом руководстве	8
	Сведения об обозначениях	8
	Сведения о товарных знаках и прочая информация	10
	Лицензия	12
<b>2</b>	<b>Настройка</b>	<b>13</b>
	Требования к установке	14
	Условия установки	14
	Место установки	15
	Проверка дополнительных принадлежностей	17
	Распаковка и установка устройства	18
	Установка дополнительного оборудования	21
	Установка модуля беспроводной ЛВС	21
	Установка дополнительного лотка	22
	Настройка драйвера принтера	24
	Подключение кабеля питания	26
	Подключение кабеля ЛВС/USB-кабеля	28
	Подключение кабеля ЛВС	28
	Подключение USB-кабеля	29
	Загрузка бумаги в лоток	31
	Настройка устройства	33
	Настройка языка	33
	Установка даты и времени	35
	Установка пароля администратора	37
	Параметры сети	38
	Пробная печать	40
	Подключение к беспроводной ЛВС (только в том случае, если установлен модуль беспроводной ЛВС)	42
	Перед подключением к беспроводной ЛВС	42
	Включение подключения через беспроводную ЛВС	43
	Подключение к точке доступа (режим инфраструктуры)	45
	Подключение к устройству напрямую	58
	Установка драйвера и ПО на компьютер	62
	Для ОС Windows	62

	Для Mac OS X	65
<b>3</b>	<b>Основные операции</b>	<b>68</b>
	Наименования компонентов	69
	Вид спереди	69
	Вид сзади	70
	Внутренняя часть устройства	70
	Основные операции на панели оператора	71
	Наименования и функции	71
	Названия и функции на сенсорной панели	72
	Настройка угла панели оператора	74
	Ввод символов	74
	Включение или выключение устройства	77
	Включение устройства	77
	Выключение устройства	78
	Загрузка бумаги	79
	Сведения о типах бумаги, которые можно загружать	79
	Загрузка бумаги в лоток 1/2/3	82
	Загрузка бумаги в МЦ лоток	83
	Хранение бумаги	85
<b>4</b>	<b>Печать</b>	<b>86</b>
	Печать с компьютера (ОС Windows)	87
	Для драйвера принтера PCL для ОС Windows	87
	Для драйвера принтера PS для ОС Windows	88
	Печать с компьютера (Mac OS X)	90
	Для Mac OS X	90
	Отмена задания печати	92
	Сведения об экранах и функциях каждого драйвера принтера	93
	Драйвер принтера PCL для ОС Windows	93
	Драйвер принтера PS для ОС Windows	95
	Драйвер принтера PS для ОС Mac X	97
	Имена и функции элементов экрана для печати	102
<b>5</b>	<b>Техническое обслуживание</b>	<b>103</b>
	Замена расходных материалов	104
	Меры предосторожности при замене расходных материалов	104
	Замена тонер-картриджей	105
	Замена фотобарабана	109
	Одновременная замена фотобарабана и тонер-картриджа	112
	Чистка каждой части устройства	115

Чистка светодиодной головки .....	115
<b>6 Устранение неисправностей .....</b>	<b>117</b>
Если произошло замятие бумаги .....	118
Коды ошибки: 370, 371, 372 .....	118
Коды ошибки: 380, 381, 382, 385, 389 .....	122
Код ошибки: 390 .....	125
Коды ошибки: 391, 392, 393 .....	127
Код ошибки: 409 .....	128
Проблемы печати .....	132
Не удается напечатать документ .....	132
На операционной панели отображается сообщение об ошибке .....	134
Список сообщений об ошибках .....	134
<b>7 Управление работой устройства/ характеристики .....</b>	<b>143</b>
Изменение пароля администратора .....	144
Экономия потребления энергии благодаря функции энергосбережения .....	145
Перед входом в режим энергосбережения установите время ожидания. ....	145
Перед входом в спящий режим установите время ожидания. ....	146
Ограничения для функции энергосбережения .....	146
Автоматическое выключение питания устройства (Автовykl. питания) .....	147
Перед включением функции автоматического выключения питания установите время ожидания. ....	148
Технические характеристики .....	149
Общие характеристики .....	149
Характеристики печати .....	150
Характеристики сети .....	151
Характеристики беспроводной ЛВС (дополнительно) .....	151
<b>Contact Us .....</b>	<b>153</b>

# 1

## Перед началом

---

Меры предосторожности для безопасности

Общие меры предосторожности



Сведения об этом руководстве

Сведения о товарных знаках и прочая информация









Лицензия









## Меры предосторожности для безопасности



---





 <b>ПРЕДУПРЕЖДЕНИЕ</b>	Указание предупреждений по мерам безопасности. Невыполнение данных правил может привести к травмам или гибели.
 <b>ВНИМАНИЕ</b>	Указание предупреждений по мерам безопасности. Невыполнение данных правил может привести к травмам.

## Общие меры предосторожности

 ПРЕДУПРЕЖДЕНИЕ	
	Не дотрагивайтесь до аварийного выключателя внутри устройства. Невыполнение данного требования может привести к поражению электрическим током высокого напряжения. Кроме того, механизм может вращаться, что может привести к травме.
	Не используйте легко воспламеняющийся спрей поблизости от устройства. Некоторые детали внутри устройства сильно нагреваются, что может привести к пожару.
	Если крышка очень сильно нагревается, от устройства исходит дым или запах либо слышен странный звук, отсоедините разъем питания от розетки и обратитесь к дилеру. Это может привести к пожару.
	Если внутрь устройства попала жидкость, например вода, отсоедините разъем питания от розетки и обратитесь к дилеру. Это может привести к пожару.
	Если вы уронили зажим или иное инородное тело внутрь устройства, отсоедините разъем питания от розетки и достаньте инородные тела. Это может привести к поражению электрическим током, пожару или травме.
	Не выполняйте никакие действия и не разбирайте устройство в порядке, отличном от указанного в руководстве пользователя. Это может привести к поражению электрическим током, пожару или травме.
	При падении устройства или повреждении крышки отсоедините разъем питания от розетки и обратитесь к дилеру. Это может привести к поражению электрическим током, пожару или травме.

 ПРЕДУПРЕЖДЕНИЕ	
	Регулярно отключайте разъем питания, чтобы очистить контакты и пространство между ними. Если разъем питания долгое время подключен к розетке, его контакты могут запылиться и может произойти короткое замыкание, что может привести к пожару.
	Не удаляйте пролитый тонер с помощью пылесоса. При удалении пролитого тонера с помощью пылесоса существует риск возникновения пожара от искр электрических контактов или по другим причинам. Разлитый на полу или в других местах тонер следует осторожно вытереть влажной тканью или куском ткани, не допуская его распространения.
	Не помещайте объекты в вентиляционное отверстие. Это может привести к поражению электрическим током, пожару или травме.
	Не ставьте на устройство чашку с жидкостью или иные объекты. Это может привести к поражению электрическим током или пожару.
	Не допускайте попадания в устройство мочи домашних животных или иной жидкости, а также защищайте устройство от влажности. Это может привести к поражению электрическим током или пожару.
	Не прикасайтесь к печке при открытой крышке устройства. Это может привести к ожогам.
	Не бросайте картриджи и фотобарабаны в огонь. Тонер может воспламениться, что может привести к ожогам.
	Не подключайте кабель питания, кабели или заземляющий провод в порядке, отличном от указанного в руководстве пользователя. Это может привести к пожару.

 <b>ПРЕДУПРЕЖДЕНИЕ</b>	
	Работа при использовании источника бесперебойного питания (ИБП) или инвертера не гарантируется. Не используйте источник бесперебойного питания или инвертер. Это может привести к пожару.

 <b>ВНИМАНИЕ</b>	
	Не подходите к устройству вывода бумаги во время включения питания или выполнения печати. Это может привести к травме.
	Не дотрагивайтесь до поврежденного жидкокристаллического дисплея. Это может привести к травме. Если жидкость (жидкий кристалл) попала из жидкокристаллического дисплея в глаза или рот, немедленно промойте их большим количеством воды. При необходимости обратитесь за медицинской помощью.
	Не разбирайте и не открывайте фотобарабан или тонер-картридж самостоятельно. Вы можете вдохнуть просыпавшийся тонер или он попадет на ваши руки и одежду, запачкав их.

## Сведения об этом руководстве

Ниже представлены сведения об этом руководстве. Перед использованием руководства ознакомьтесь с данными разделами.

### • Отказ от ответственности

Мы постарались, чтобы информация в этом документе была полной, точной и своевременной. Производитель не несет ответственности за результаты ошибок, возникших не по его вине. Производитель также не может гарантировать, что изменения в программном обеспечении и оборудовании, внесенные другими производителями и отраженные в данном руководстве, не повлияют на применимость информации в нем. Упоминание программных продуктов, произведенных другими компаниями, необязательно означает одобрение производителем.

Приложив все возможные усилия, чтобы сделать этот документ настолько точным и полезным, насколько это возможно, мы, тем не менее, не гарантируем в любом виде, явном или подразумеваемом, что содержащаяся здесь информация является точной или полной.

### • Авторское право на данное руководство

Все права защищены Oki Data Corporation. Запрещается полное или частичное воспроизведение данного документа в любой форме каким бы то ни было способом без предварительного письменного разрешения Oki Data Corporation.

© Oki Data Corporation, 2016

### • Структура руководства

К данному продукту прилагается следующее руководство.

- Руководство пользователя (PDF) ----- Хранится на DVD-диске, который поставляется вместе с устройством.
- Усовершенствованное руководство (PDF) ----- Загрузите данное руководство с веб-сайта Oki Data и следуйте его инструкциям.
- Электронное руководство ----- Можно загрузить на веб-сайте Oki Data.

- Сведения об обозначениях

## Сведения об обозначениях

Руководство содержит метки, условные обозначения, рисунки и другие типы характеристик.

- Сведения о метках
- Сведения об условных обозначениях
- Сведения об иллюстрациях



Если не указано иное, в данном руководстве представлены снимки следующих экранов.

- Для Windows: ОС Windows 7
- Для ОС Mac X: ОС Mac X 10,9

Надпись [OKI Printer (Принтер OKI)] может быть указана в качестве названия модели.

В зависимости от ОС, модели или версии устройства описание в документе может отличаться.

## Сведения о метках

В руководстве используются следующие метки.

Условное обозначение	Значение
	Меры предосторожности и ограничения для правильного использования устройства. Ознакомьтесь с материалами, помеченными этим символом, чтобы убедиться, что устройство используется правильно.
	Полезная информация, относящаяся к использованию устройства. Рекомендовано ознакомиться с данными сведениями.
	Справочная информация. Прочтите, когда необходимо получить более подробные сведения.
	Указание на смежную тему. Прочтите, когда необходима информация, связанная с данной темой.

## Сведения об условных обозначениях

В этом разделе приведены условные обозначения, используемые в данном руководстве, и их значение.



Условное обозначение	Значение
Рисунок (название кнопки)	Кнопка (название кнопки) на панели оператора устройства.
[ ]	Указание на название меню, элемента, параметра или других элементов, отображающихся на экране дисплея на панели оператора. Указание на название меню, окна или диалогового окна, отобразившегося на экране компьютера. Условные обозначения легко выделить в описаниях или схемах процедур.
" "	Обозначение сообщения, отобразившегося на экране, или введенного текста. Обозначение имени файла на компьютере. Обозначение заголовка темы получателя ссылки.
< >	Обозначение клавиши на клавиатуре компьютера.
>	Указание на отображение требуемого меню устройства или компьютера.

### Сведения об иллюстрациях

Рисунки С542 в данном руководстве используются в качестве примера.

Экран панели оператора на рисунках, приведенных в данном руководстве, выглядит в соответствии с заводскими параметрами по умолчанию.



Описания, приведенные в данном руководстве, могут различаться в зависимости от модели устройства.

## Сведения о товарных знаках и прочая информация

OKI является зарегистрированным товарным знаком компании Oki Electric Industry Co., Ltd.

Energy Star является товарным знаком United States Environmental Protection Agency.

Microsoft, Windows, Windows Server, Windows Vista и Internet Explorer являются товарными знаками корпорации Microsoft.

Apple, Macintosh, Mac и OS Mac OS являются зарегистрированными товарными знаками Apple Inc.

iPad, iPhone, iPod, iPod touch и Safari являются товарными знаками Apple Inc., зарегистрированными в США и других странах.



Технология AirPrint и логотип AirPrint являются товарными знаками Apple Inc.

Google, Google Docs, Android и Gmail являются товарными знаками Google Inc.

Google Cloud Print является товарным знаком Google Inc.

Adobe, Illustrator, Photoshop, PostScript и Reader являются товарными знаками компании Adobe Systems Incorporated в США и других странах.

FeliCa является товарным знаком Sony Corporation.

MIFARE является товарным знаком NXP Semiconductors.

Названия других продуктов, а также фирменные наименования, являются зарегистрированными товарными знаками или товарными знаками их законных владельцев.



Как участник программы Energy Star производитель заявляет, что данный продукт соответствует всем требованиям, изложенным в директивах Energy Star по эффективности использования энергии.



Данный продукт соответствует требованиям, изложенным в документах Council Directives 2014/30/EC (EMC), 2014/35/EC (LVD), 1999/5/EC (R&TTE), 2009/125/EC (ErP) и 2011/65/EU (RoHS), с внесенными поправками, где это применимо, с учетом действующих в государствах-участниках законов, касающихся электромагнитной совместимости, низкого напряжения, радио- и телекоммуникационного оконечного оборудования, продуктов, использующих электроэнергию, и ограничений на применение некоторых опасных веществ в электрическом и электронном оборудовании.

При оценке данного продукта на соблюдение директивы по электромагнитной совместимости 2004/108/EC были использованы указанные ниже кабели. Любые другие конфигурации могут повлиять на совместимость.

ТИП КАБЕЛЯ	ДЛИНА (МЕТР)	СЕРДЕЧНИК	ЭКРАН
Мощность	1.8	X	X
USB	5.0	X	✓
ЛВС	10.0	X	X
Телефон	3.0	X	X

### • ПЕРВАЯ ПОМОЩЬ ПРИ ЧРЕЗВЫЧАЙНЫХ СИТУАЦИЯХ

Будьте осторожны с порошком тонера.



В случае проглатывания выпейте небольшое количество холодной воды и обратитесь к врачу. НЕ пытайтесь вызвать рвоту.

При вдыхании выйдите на свежий воздух. Обратитесь за медицинской помощью.

При попадании в глаза прополощите большим количеством воды в течение не менее 15 минут, держа веки открытыми. Обратитесь за медицинской помощью.

Утечка должна быть устранена при помощи холодной воды и мыла для уменьшения риска загрязнения кожи или одежды.

- **ПРОИЗВОДИТЕЛЬ**

Oki Data Corporation,  
4-11-22 Shibaura, Minato-ku,  
Токио 108-8551, Япония

- **ИМПОРТЕР В ЕС ИЛИ ОФИЦИАЛЬНЫЙ ПРЕДСТАВИТЕЛЬ**

OKI Europe Limited  
Blays House  
Wick Road  
Egham  
Surrey, TW20 0HJ  
Великобритания

По вопросам продажи, поддержки, а также по общим вопросам обращайтесь к местному дистрибьютору.

- **ИНФОРМАЦИЯ ОБ ОХРАНЕ ОКРУЖАЮЩЕЙ СРЕДЫ**



## Лицензия

Данный продукт содержит программное обеспечение, разработанное Heimdal Project.

(c) Kungliga Tekniska Högskolan, 1995-2008

(Королевский институт технологий, Стокгольм, Швеция).

Все права защищены.

Повторное распространение и использование в исходной или двоичной форме, с изменениями или без них, разрешены при условии соблюдения следующих условий.

- 1 При повторном распространении исходного кода должно быть сохранено уведомление об авторских правах, данный список условий и следующий отказ.
- 2 Повторное распространение в двоичной форме должно воспроизводить вышеуказанное уведомление об авторских правах, данный список условий и следующий отказ в документации и/или других материалах, обеспеченных рассылкой.
- 3 Ни название института, ни имена участников не должны использоваться для поддержки и продвижения продуктов, извлеченных из данного программного обеспечения, без заранее полученного особого письменного разрешения.

ДАННОЕ ПРОГРАММНОЕ ОБЕСПЕЧЕНИЕ ПРЕДОСТАВЛЕНО ИНСТИТУТОМ И УЧАСТНИКАМИ "КАК ЕСТЬ", И ЛЮБЫЕ ЯВНЫЕ ИЛИ ПОДРАЗУМЕВАЕМЫЕ ГАРАНТИИ, ВКЛЮЧАЯ, НО НЕ ОГРАНИЧИВАЯСЬ ГАРАНТИЯМИ КОММЕРЧЕСКОЙ ЦЕННОСТИ И ПРИГОДНОСТИ ДЛЯ КОНКРЕТНОЙ ЦЕЛИ, ОТРИЦАЮТСЯ. НИ В КОЕМ СЛУЧАЕ ИНСТИТУТ ИЛИ УЧАСТНИКИ НЕ НЕСУТ ОТВЕТСТВЕННОСТИ ЗА ПРЯМЫЕ, КОСВЕННЫЕ, СЛУЧАЙНЫЕ, СПЕЦИАЛЬНЫЕ, ШТРАФНЫЕ ИЛИ ВТОРИЧНЫЕ УБЫТКИ (ВКЛЮЧАЯ, НО НЕ ОГРАНИЧИВАЯСЬ ПРИОБРЕТЕНИЕМ ТОВАРОВ ЗАМЕНЫ ИЛИ УСЛУГ, ПОТЕРЕЙ ДАННЫХ ИЛИ ПРИБЫЛИ ИЛИ ПРИОСТАНОВЛЕНИЕМ БИЗНЕСА) НЕЗАВИСИМО ОТ ПРИЧИНЫ ИЛИ ВИДА ОТВЕТСТВЕННОСТИ (КОНТРАКТА, СТРОГОЙ ОТВЕТСТВЕННОСТИ ИЛИ ПРАВОНАРУШЕНИЯ (ВКЛЮЧАЯ НЕБРЕЖНОСТЬ ИЛИ ИНОЕ)), ВОЗНИКАЮЩИЕ В РЕЗУЛЬТАТЕ ИСПОЛЬЗОВАНИЯ ДАННОГО ПРОГРАММНОГО ОБЕСПЕЧЕНИЯ, ДАЖЕ ЕСЛИ ОНИ БЫЛИ ПРОИНФОРМИРОВАНЫ О ВОЗМОЖНОСТИ ТАКОГО УЩЕРБА.

### • Раскрытие лицензии с открытым исходным кодом

Следующее программное обеспечение с открытым исходным кодом прилагается в целях обеспечения возможности использования службы Виртуальный принтер Google. Описания лицензии с открытым исходным кодом соответствуют следующему.

json-c

(c) Eric Haszlkiewicz, 2009-2012

Настоящим дается разрешение на безвозмездной основе любому лицу, приобретшему копию данного программного обеспечения и сопутствующей документации (далее "Программное обеспечение"), неограниченно распоряжаться Программным обеспечением, в том числе пользоваться неограниченным правом использования, копирования, изменения, слияния, опубликования, распространения, сублицензирования и/или продажи копий Программного обеспечения, а также снабжать аналогичным правом лица, которым предоставлено Программное обеспечение, на основании следующих условий: Вышеуказанное уведомление об авторских правах и уведомление о данном разрешении должны быть включены во все копии или существенные части Программного обеспечения.

ПРОГРАММНОЕ ОБЕСПЕЧЕНИЕ ПРЕДОСТАВЛЯЕТСЯ "КАК ЕСТЬ" БЕЗ КАКОЙ-ЛИБО ГАРАНТИИ, ЯВНОЙ ИЛИ ПОДРАЗУМЕВАЕМОЙ, ВКЛЮЧАЯ, НО НЕ ОГРАНИЧИВАЯСЬ ГАРАНТИЯМИ КОММЕРЧЕСКОЙ ЦЕННОСТИ, ПРИГОДНОСТИ ДЛЯ КОНКРЕТНОЙ ЦЕЛИ И ЗАЩИТЫ ОТ НАРУШЕНИЙ. НИ В КОЕМ СЛУЧАЕ АВТОРЫ ИЛИ ПРАВООБЛАДАТЕЛИ НЕ НЕСУТ ОТВЕТСТВЕННОСТИ ЗА КАКИЕ-ЛИБО ПРЕТЕНЗИИ, УЩЕРБ ИЛИ ИНЫЕ ОБЯЗАТЕЛЬСТВА, ВОЗНИКАЮЩИЕ ИЗ ДЕЙСТВИЯ ПО КОНТРАКТУ, ПРАВОНАРУШЕНИЯ ИЛИ ИНОГО, В СВЯЗИ С ПРОГРАММНЫМ ОБЕСПЕЧЕНИЕМ, ЕГО ИСПОЛЬЗОВАНИЕМ ИЛИ ИНОЙ ДЕЯТЕЛЬНОСТЬЮ.

(c) Metaparadigm Pte Ltd, 2004, 2005

Настоящим дается разрешение на безвозмездной основе любому лицу, приобретшему копию данного программного обеспечения и сопутствующей документации (далее "Программное обеспечение"), неограниченно распоряжаться Программным обеспечением, в том числе пользоваться неограниченным правом использования, копирования, изменения, слияния, опубликования, распространения, сублицензирования и/или продажи копий Программного обеспечения, а также снабжать аналогичным правом лица, которым предоставлено Программное обеспечение, на основании следующих условий: Вышеуказанное уведомление об авторских правах и уведомление о данном разрешении должны быть включены во все копии или существенные части Программного обеспечения.

ПРОГРАММНОЕ ОБЕСПЕЧЕНИЕ ПРЕДОСТАВЛЯЕТСЯ "КАК ЕСТЬ" БЕЗ КАКОЙ-ЛИБО ГАРАНТИИ, ЯВНОЙ ИЛИ ПОДРАЗУМЕВАЕМОЙ, ВКЛЮЧАЯ, НО НЕ ОГРАНИЧИВАЯСЬ ГАРАНТИЯМИ КОММЕРЧЕСКОЙ ЦЕННОСТИ, ПРИГОДНОСТИ ДЛЯ КОНКРЕТНОЙ ЦЕЛИ И ЗАЩИТЫ ОТ НАРУШЕНИЙ. НИ В КОЕМ СЛУЧАЕ АВТОРЫ ИЛИ ПРАВООБЛАДАТЕЛИ НЕ НЕСУТ ОТВЕТСТВЕННОСТИ ЗА КАКИЕ-ЛИБО ПРЕТЕНЗИИ, УЩЕРБ ИЛИ ИНЫЕ ОБЯЗАТЕЛЬСТВА, ВОЗНИКАЮЩИЕ ИЗ ДЕЙСТВИЯ ПО КОНТРАКТУ, ПРАВОНАРУШЕНИЯ ИЛИ ИНОГО, В СВЯЗИ С ПРОГРАММНЫМ ОБЕСПЕЧЕНИЕМ, ЕГО ИСПОЛЬЗОВАНИЕМ ИЛИ ИНОЙ ДЕЯТЕЛЬНОСТЬЮ.

# 2

## Настройка

---

Требования к установке

Проверка дополнительных принадлежностей

Распаковка и установка устройства

Установка дополнительного оборудования

Подключение кабеля питания

Подключение кабеля ЛВС/USB-кабеля

Загрузка бумаги в лоток.

Настройка устройства

Подключение к беспроводной ЛВС (только в том случае, если установлен модуль беспроводной ЛВС)

Установка драйвера и ПО на компьютер

## Требования к установке

- Условия установки
- Место установки

### Условия установки

Среда установки устройства должна удовлетворять следующим условиям.

Температура воздуха: 10°C–32°C

Влажность: От 20% до 80% (относительная влажность)

Макс. температура влажного термометра: 25°C



- Соблюдайте меры предосторожности, чтобы избежать конденсации. Это может привести к неправильной работе устройства.
- При установке устройства в местах с относительной влажностью 30% или меньше используйте увлажнитель или антистатический коврик.
- В зависимости от окружающих условий шум работающего устройства может быть более громким. Если вам мешает шум, рекомендуем установить устройство на расстоянии или в другой комнате.



#### ПРЕДУПРЕЖДЕНИЕ

- Не устанавливайте устройство в местах с высокой температурой или возле открытого огня.
- Не устанавливайте устройство в местах проведения химических реакций (например, в лаборатории).
- Не устанавливайте устройство вблизи легковоспламеняющихся веществ, таких как алкоголь или растворители.
- Не устанавливайте устройство в местах, доступных для детей.
- Не устанавливайте устройство в неустойчивых местах (например, на незакрепленных подставках или покатых поверхностях).
- Не устанавливайте устройство в помещениях с повышенной влажностью или сильной запыленностью, а также в местах, подвергающихся воздействию прямых солнечных лучей.
- Не устанавливайте устройство в местах с содержанием соли или коррозионных газов в воздухе.
- Не устанавливайте устройство в местах, подверженных значительной вибрации.
- Не устанавливайте устройство в местах, где возникает блокировка вентиляционных отверстий принтера.

### ⚠ ВНИМАНИЕ

- Не устанавливайте устройство на ковры с ворсом или ковровые покрытия.
- Не устанавливайте устройство в закрытых помещениях с недостаточной вентиляцией и циркуляцией воздуха.
- При использовании устройства в небольшом помещении в течение длительного периода обязательно проветривайте помещение.
- Устанавливайте устройство вдали от сильных магнитных полей и источников шума.
- Устанавливайте устройство вдали от мониторов и телевизоров.
- Для перемещения устройства требуется, чтобы один человек находился спереди устройства, а другой — сзади. Удерживая устройство снизу за ручки, переместите его.

## Место установки

Установите устройство на плоской поверхности, которая имеет достаточную ширину для его размещения.

Обеспечьте свободное пространство вокруг принтера, как показано на рисунке ниже.

### • Вид сверху

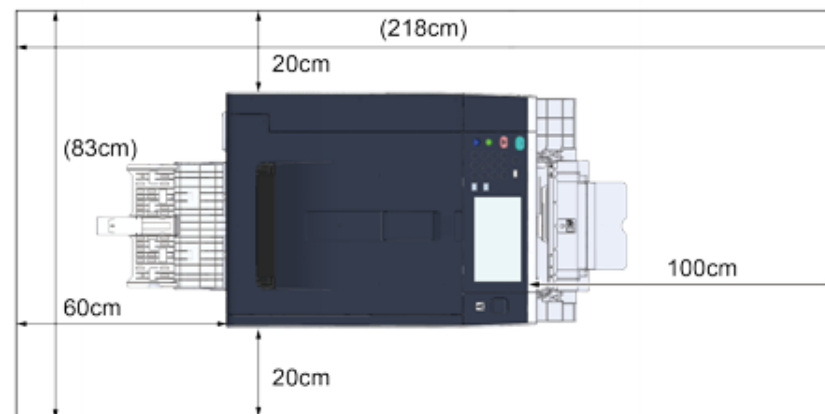

### • Вид сбоку

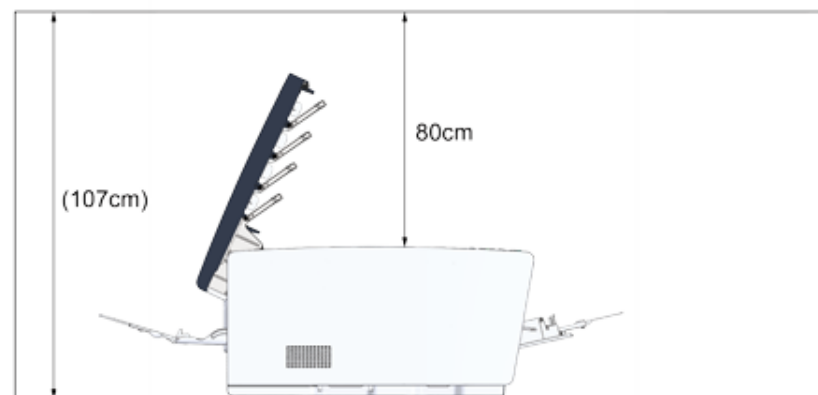

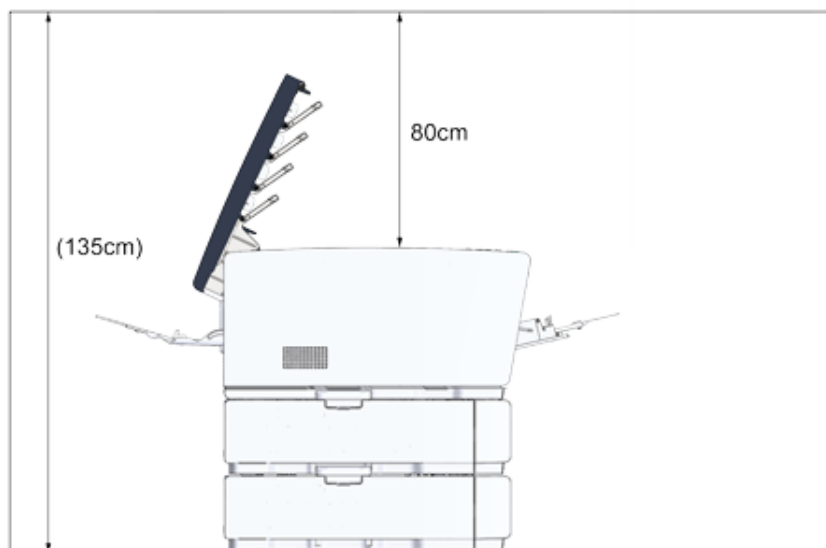

- Вид сбоку (если установлен дополнительный лоток)





## Проверка дополнительных принадлежностей

Убедитесь, что в упаковке содержатся все показанные ниже компоненты.

 <b>ВНИМАНИЕ</b>	<b>Это может привести к травме.</b>	
Поднимать устройство должны 2 человека, так как оно весит около 24 кг.		



В первую очередь используйте входящие в комплект поставки расходные материалы. В случае использования иных расходных материалов может некорректно отображаться срок службы или не удастся использовать входящие в комплект поставки расходные материалы.

### • Основной корпус



### • Четыре фотобарабана (черный, голубой, пурпурный и желтый)

### • Четыре начальных тонер-картриджа (черный, голубой, пурпурный и желтый)

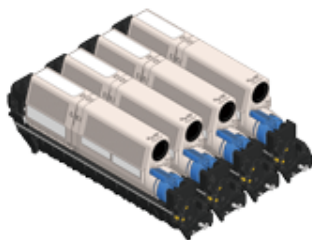

В моделях МС начальные картриджи установлены в фотобарабаны, которые устанавливаются в устройство перед отправкой.



Начальный тонер-картридж не установлен в моделях ES. Установите тонер-картридж, прилагаемый к устройству. Перейдите к "Замена фотобарабана".

### • DVD-диск с программным обеспечением



### • Кабель питания

### • Фиксатор конверта

Фиксатор конверта присоединен к МЦ лотку. Используйте фиксатор конвертов, если печатаемый конверт скручен.



Для получения дополнительных сведений см. усовершенствованное руководство пользователя.



- Кабели ЛВС или кабели USB не включены в комплект поставки принтера. Приобретите отдельно кабель, который подходит к требуемой среде подключения.
- Упаковка и амортизационные материалы используются в случае необходимости транспортировки устройства. Не выбрасывайте упаковочные материалы, поскольку их можно использовать в дальнейшем.

## Распаковка и установка устройства

В данном разделе представлены инструкции по распаковке и установке устройства.

 <b>ВНИМАНИЕ</b>	<b>Это может привести к травме.</b>	
Поднимать устройство должны 2 человека, так как оно весит около 24 кг.		



- Осторожно обращайтесь с фотобарабаном (зеленый цилиндр), он хрупкий.
- Не подвергайте фотобарабан воздействию прямых солнечных лучей и не располагайте его в местах с ярким освещением (примерно 1500 люкс и более). Не оставляйте фотобарабан на свету более чем на 5 минут даже в условиях комнатного освещения.
- Упаковка и амортизационные материалы потребуются в случае необходимости транспортировки устройства. Не выбрасывайте их. Сохраните для дальнейшего использования.

- 1 Извлеките устройство из коробки, а затем извлеките из нее аксессуары для принтера, снимите с устройства амортизационный материал и пластиковый пакет.

- 2 Поднимите устройство и поместите его на место установки.

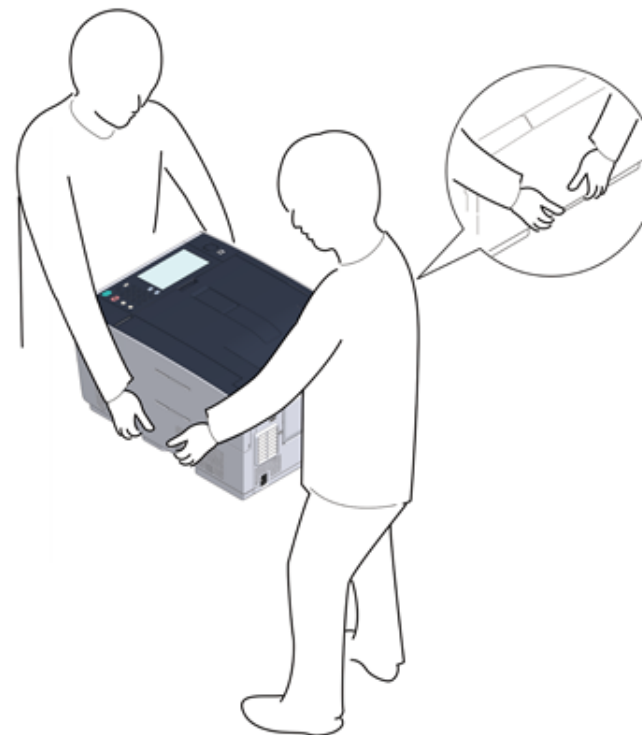

- 3 Снимите защитную ленту, защитный лист и извлеките упаковку с влагоотделителем.

- 4 Нажмите кнопку (A) и полностью откройте выходной лоток (a).

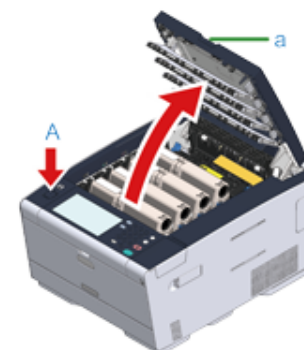

- 5 Возьмитесь за конец синего рычага тонер-картриджа и поверните его вперед, пока конец не совпадет с выступом на картридже.

Поверните рычаги на всех 4 тонер-картриджах.

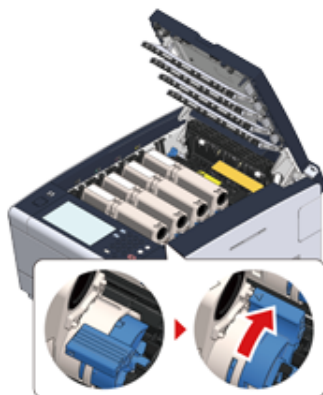

Если закрыть выходной лоток, не повернув синий рычажок, это может привести к неправильной работе устройства. Поворачивайте синий рычажок до тех пор, пока его верхняя часть не совпадет с выступом на тонер-картридже.

- 6 Потяните блокирующие рычаги на печке на себя, чтобы разблокировать.

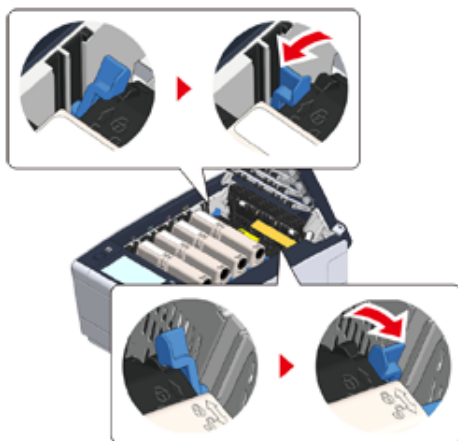

- 7 Удерживая печку за ручку, поднимите и извлеките ее из устройства.

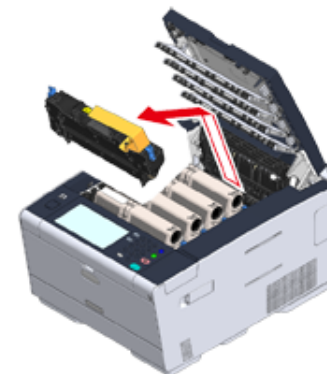

- 8 Сдвиньте синий рычажок на печке, а затем извлеките оранжевый предохранительный ограничитель и пленку.

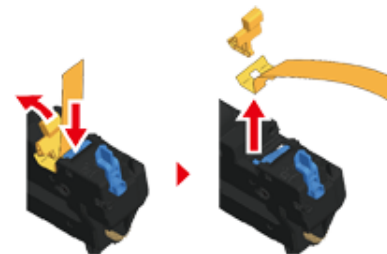

- 9 Удерживая печку за ручку, совместите выступы печки с канавками, которые расположены за тонер-картриджами, а затем установите печку в устройство.

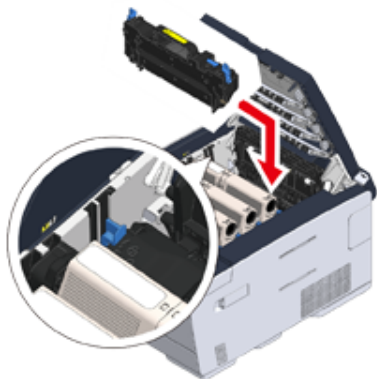

- 10 Переместите рычаги на печке в положение блокировки.

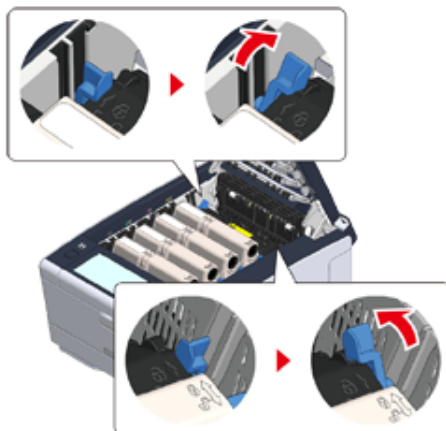

- 11 Медленно закройте выходной лоток (a) и нажмите на центральную часть выходного лотка для проверки закрытия.

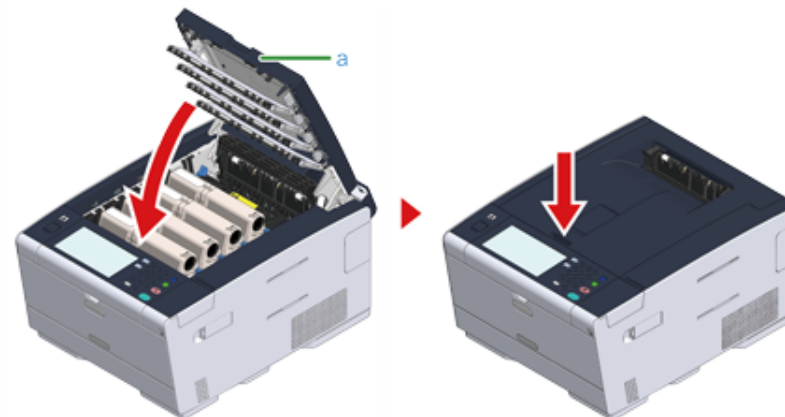

Если сообщение об ошибке, указывающее, что выходной лоток открыт, не отображается, убедитесь, что выходной лоток надежно закрыт.

## Установка дополнительного оборудования

В данном разделе описан порядок установки дополнительного оборудования.

- Установка модуля беспроводной ЛВС
- Установка дополнительного лотка
- Настройка драйвера принтера

### Установка модуля беспроводной ЛВС

Установите модуль беспроводной ЛВС, если необходимо использовать беспроводное соединение.

После установки убедитесь, что для параметра беспроводной ЛВС было изменено значение с [DISABLE (ВЫКЛЮЧИТЬ)] на [ENABLE (ВКЛЮЧИТЬ)] на панели оператора.

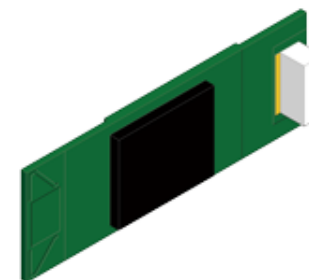

- 1 Убедитесь, что устройство выключено, а также что шнур питания и все кабели отсоединены.



Установка модуля беспроводной ЛВС при включенном устройстве может привести к неисправной работе данного устройства и модуля беспроводной ЛВС.

- 2 Откройте крышку модуля беспроводной ЛВС.



- 3 Отсоедините разъем от крышки и выполните подключение с помощью модуля беспроводной ЛВС.

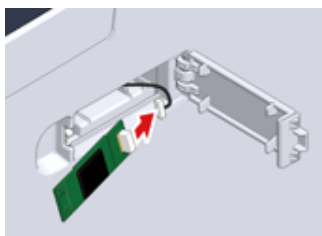

- 4 Установите модуль беспроводной ЛВС на устройство.

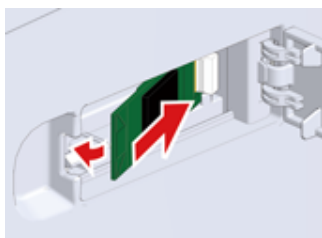

- 5 Закройте крышку модуля беспроводной ЛВС.

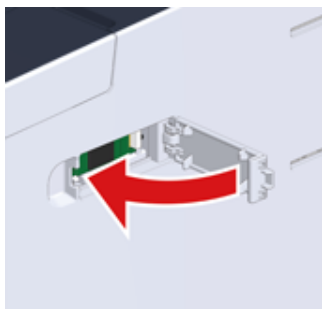

Перейдите к разделу «Подключение кабеля питания».



После установки беспроводного модуля устройство автоматически не подключается к беспроводной ЛВС.

Включите параметр беспроводной сети, выполнив действия раздела «Подключение к беспроводной ЛВС (только в том случае, если установлен модуль беспроводной ЛВС)».

## Установка дополнительного лотка

Установите дополнительный лоток, если требуемое количество листов или бумаги превышает допустимое количество.

Можно установить до 2 лотков.

Задайте количество лотков для драйвера принтера после их установки.

Номер модели: N36501

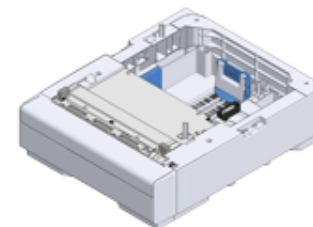

**ВНИМАНИЕ**

**Это может привести к травме.**



Поднимать устройство должны 2 человека, так как оно весит около 24 кг.

- 1 Убедитесь, что устройство выключено, а также что шнур питания и все кабели отсоединены.



Установка дополнительного лотка при включенном устройстве может привести к неисправной работе данного устройства и дополнительного лотка.

- 2 Если необходимо установить два дополнительных лотка, соедините их блокирующими деталями.

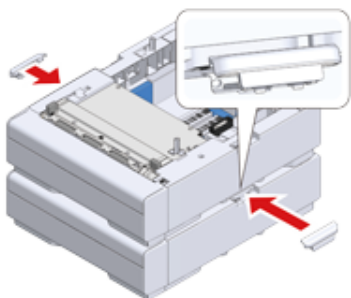

- 3 Осторожно поставьте устройство на дополнительный лоток, выравнивая их задние и боковые стороны.

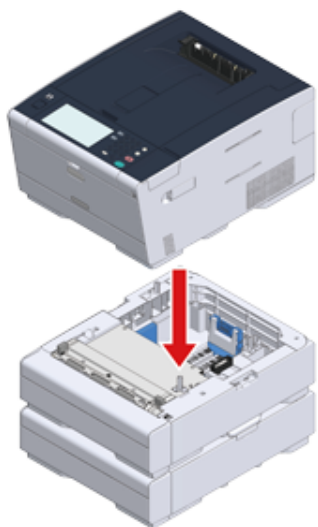

- 4 Прикрепите дополнительный лоток к устройству, используя блокирующие детали.

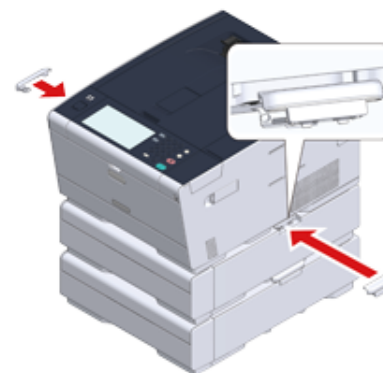

## Настройка драйвера принтера

Если установлен дополнительный лоток, убедитесь, что для драйвера принтера указано количество лотков после его установки.

Для получения сведений об установке драйвера принтера см. «Установка драйвера и ПО на компьютер».



- Для выполнения данной процедуры необходимо войти в систему компьютера в качестве администратора.
- Если ОС Mac OS применима к следующим условиям, сведения об установленном параметре можно получить автоматически без необходимости устанавливать драйвер принтера.
  - Если устройство подключено к сети с помощью Bonjour
  - Если устройство подключено через интерфейс USB
  - Если установлено дополнительное оборудование перед установкой драйвера принтера

### • Установка дополнительного лотка(ов) для драйвера принтера Windows PCL

- 1 Щелкните [Пуск] и выберите [Устройства и принтеры].
- 2 Правой кнопкой мыши щелкните [OKI C542] и выберите [OKI C542 PCL6] в [Printer properties (Свойства принтера)].
- 3 Выберите вкладку [Опции устройства].

4 Введите общее число лотков, затем нажмите [OK].

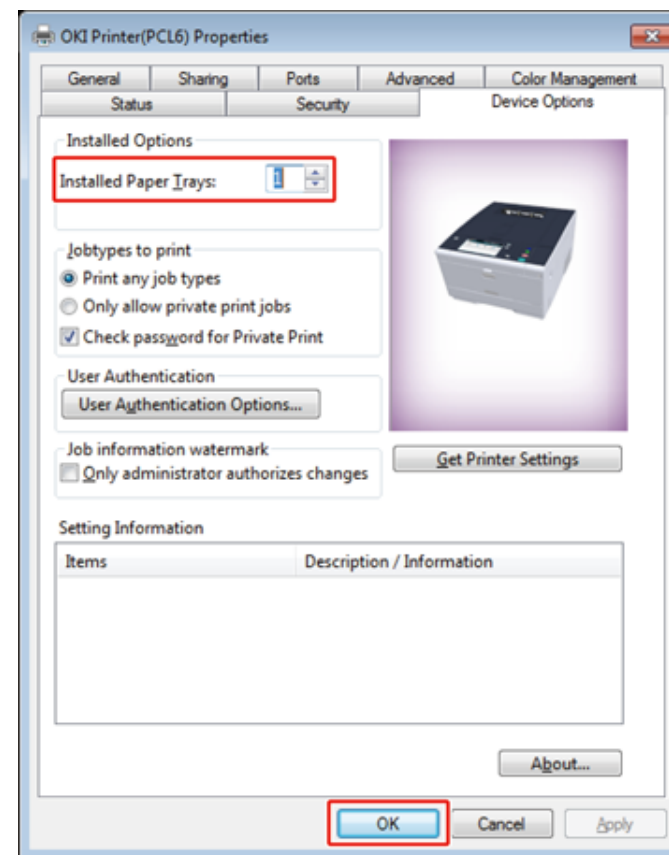

При использовании сетевого соединения TCP/IP щелкните [Get Printer Settings (Получить настройки принтера)] для автоматической установки количества лотков.

### • Установка дополнительного лотка(ов) для драйвера принтера Windows PS

- 1 Щелкните [Пуск] и выберите [Устройства и принтеры].
- 2 Правой кнопкой мыши щелкните [OKI C542] и выберите [OKI C542 PS] в [Printer properties (Свойства принтера)].



- 3 Перейдите на вкладку [Настройка устройства].
- 4 Выберите [Автоматически получить установленные параметры] для [Устанавливаемые параметры] и щелкните [Настройка].

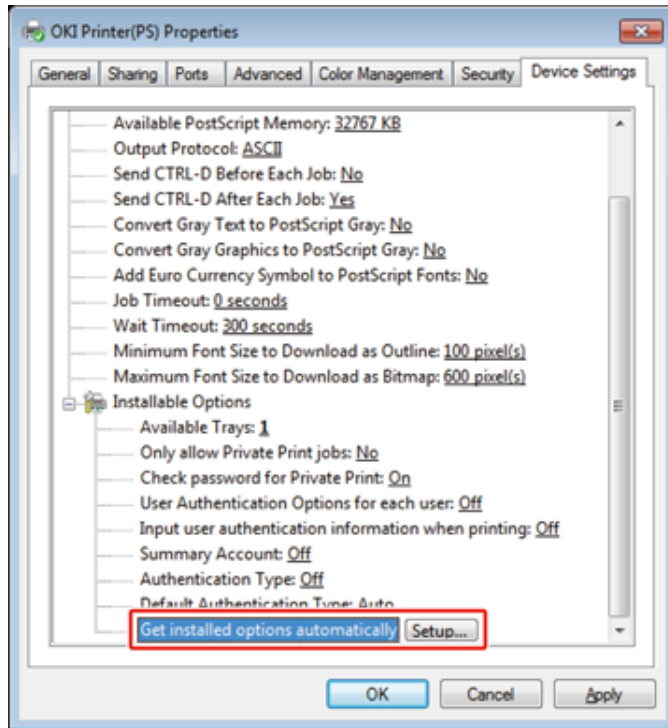

При использовании USB-соединения выберите общий номер лотков для параметра [Доступные лотки] в окне [Устанавливаемые параметры].

- 5 Нажмите [OK].

#### • Установка дополнительного лотка(ов) для драйвера принтера Mac OS X

- 1 В меню Apple выберите [Системные настройки].
- 2 Выберите [Printers & Scanners (Принтеры и сканеры)].
- 3 Выберите устройство и нажмите [Параметры и ресурсы].

- 4 Выберите вкладку [Options (Параметры)].

- 5 Введите общее число лотков в поле [Доступные лотки], затем нажмите [OK].

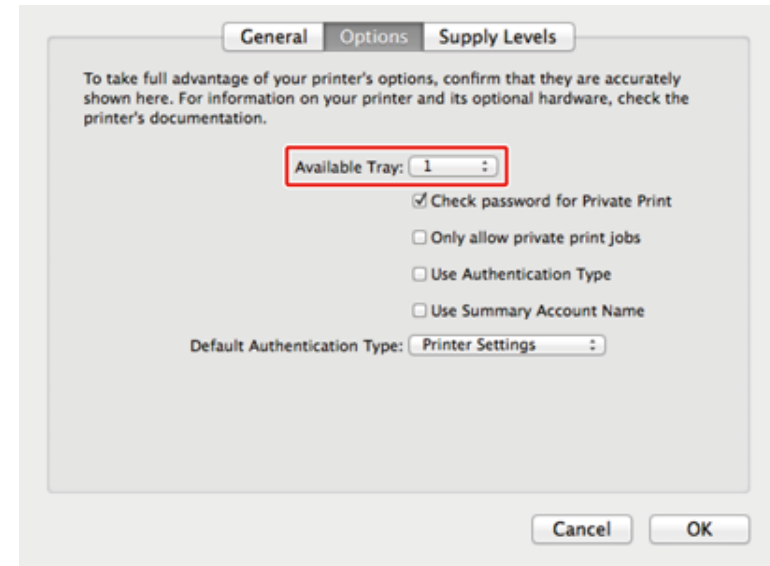

## Подключение кабеля питания

Источник питания должен соответствовать следующим требованиям.

Переменный ток: 110–127 В перемен. тока (от 99 до 140 В перемен. тока)/220–240 В перемен. тока (от 198 до 264 В перемен. тока)

Частота: 50/60 Гц  $\pm$  2%



- Если источник питания нестабилен, используйте стабилизатор напряжения.
- Максимальное энергопотребление данного устройства составляет 1220 Вт (120 В перемен. тока)/1250 Вт (230 В перемен. тока). Убедитесь, что мощности сети электропитания достаточно для работы данного устройства.
- Работа при использовании источника бесперебойного питания (ИБП) или инвертера не гарантируется. Не используйте источник бесперебойного питания (ИБП) или инвертер.



**ПРЕДУПРЕЖДЕНИЕ**

**Может привести к поражению электрическим током или пожару.**



- Перед подключением или отсоединением шнура питания и заземляющего провода убедитесь, что устройства выключено.
- Убедитесь, что заземляющий провод подсоединен к специальному выводу заземления. Если устройство не удалось заземлить, обратитесь к дилеру.
- Убедитесь, что заземляющий провод не подключен к заземлению водопровода, газопровода, а также к телефонному проводу и громоотводу.
- Перед подключением шнура питания к розетке убедитесь, что подсоединен заземляющий провод. Также перед отсоединением заземляющего провода убедитесь, что шнур питания отключен от розетки.
- Шнур питания необходимо подключать или отключать, удерживая вилку питания.
- Надежно подключите вилку шнура питания к розетке.
- Не подключайте и не отключайте шнур питания влажными руками.
- Разместите шнур питания в месте, где на него не будут наступать, а также не ставьте ничего сверху на шнур.
- Не завязывайте шнур питания в узел.
- Не используйте поврежденный шнур питания.
- Не перегружайте сеть питания.
- Не подключайте шнуры питания данного устройства и других электрических приборов к одной и той же розетке. Если шнур питания данного устройства подключен к той же розетке, что и другие электрические приборы, особенно прибор для кондиционирования воздуха, копировальный аппарат, бумагоуничтожающая машина, устройство может работать некорректно из-за электрических помех. Если необходимо подключить шнур питания данного устройства вместе с другими приборами к одной розетке, используйте имеющиеся в продаже шумовой фильтр или малошумящий трансформатор.
- Используйте шнур питания, который прилагается к данному устройству. Подключайте его непосредственно к розетке. Не используйте для принтера шнур питания, предназначенный для других устройств.
- Не используйте удлинитель. Если необходимо использовать удлинитель, используйте такой, который рассчитан на силу тока не менее 15 А.
- Использование удлинителя может привести к некорректной работе устройства в случае падения напряжения в сети переменного тока.
- Не выключайте устройство и не отсоединяйте шнур питания во время печати.
- Отключайте шнур питания от розетки на время продолжительного простоя устройства, например во время выходных, путешествий или по другим причинам.
- Не используйте прилагаемый к устройству шнур питания с другими приборами.

1 Подключите шнур питания к разъему питания.



2 Подключите шнур питания к розетке.

## Подключение кабеля ЛВС/USB-кабеля

Для подключения данного устройства к проводной сети или к компьютеру, используя USB-кабель, выполните следующие действия для подключения кабеля.

- Подключение кабеля ЛВС
- Подключение USB-кабеля

## Подключение кабеля ЛВС



Кабель ЛВС (категория 5е или выше, кабель витой пары, прямой) не включен в комплект поставки.

- 1 Подготовьте кабель ЛВС (категории 5е или выше, кабель витой пары, прямой) и концентратор.



- 2 Убедитесь, что устройство и компьютер выключены.
- 3 Извлеките заглушку разъема интерфейса сзади устройства, надавив на ее центральную часть.



- 4 Подключите один конец кабеля ЛВС к разъему интерфейса сети.

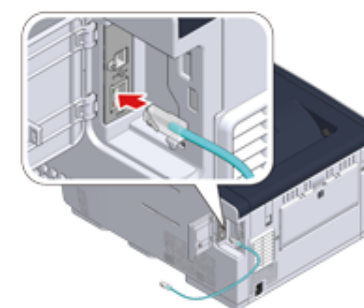

- 5** Вставьте кабель ЛВС под выступ, а затем установите заглушку разъема интерфейса.

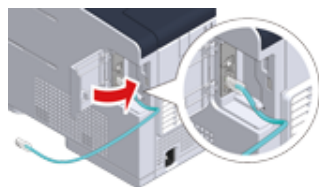

- 6** Вставьте другой конец кабеля ЛВС в концентратор.

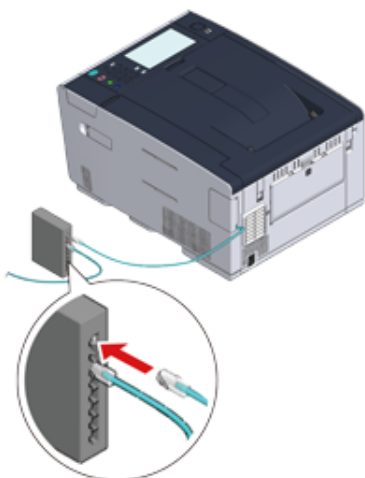

Перейдите к процедуре «Загрузка бумаги в лоток.».

## Подключение USB-кабеля

Кабель USB (высокоскоростной, USB 2.0) не включен в комплект поставки.

- 1** Подготовьте кабель USB.



При подключении в высокоскоростном режиме USB 2.0 используйте кабель USB по спецификации Hi-Speed USB 2.0.



- 2** Убедитесь, что устройство и компьютер выключены.

- 3** Извлеките заглушку разъема интерфейса сзади устройства, надавив на ее центральную часть.



- 4** Вставьте один конец кабеля USB в разъем USB-интерфейса устройства.



Не подсоединяйте кабель USB к сетевому разъему интерфейса. Это может привести к неправильной работе устройства.

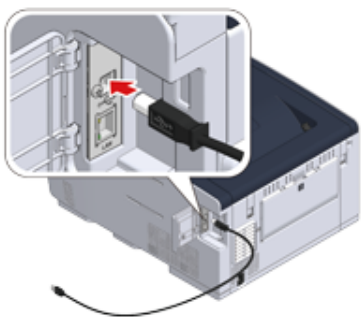

- 5** Вставьте кабель USB под выступ, а затем установите заглушку разъема интерфейса.



- 6** Вставьте другой конец кабеля USB в разъем USB-интерфейса компьютера.



Для ОС Windows не подключайте другой конец кабеля USB к компьютеру до отображения инструкций на экране при выполнении установки драйвера.

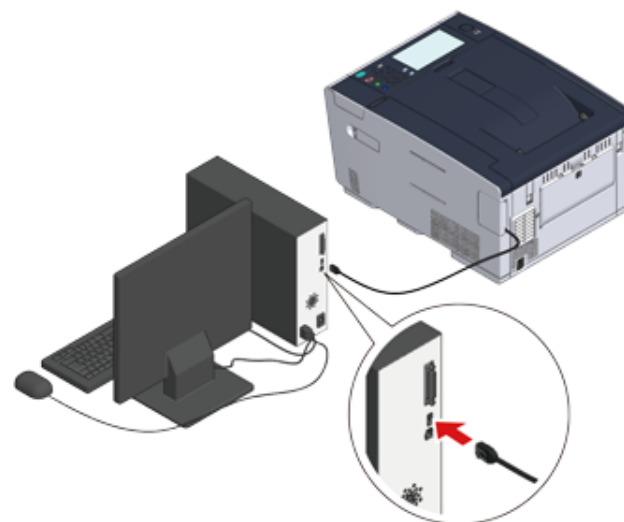

Перейдите к процедуре «Загрузка бумаги в лоток.».

## Загрузка бумаги в лоток.

В качестве примера описана процедура загрузки бумаги в лоток 1.

Аналогичная процедура применяется к лотку 2/3 (дополнительно).

Для получения сведений о бумаге, доступной для устройства, см. «Сведения о типах бумаги, которые можно загружать».

- 1 Извлеките кассету для бумаги.

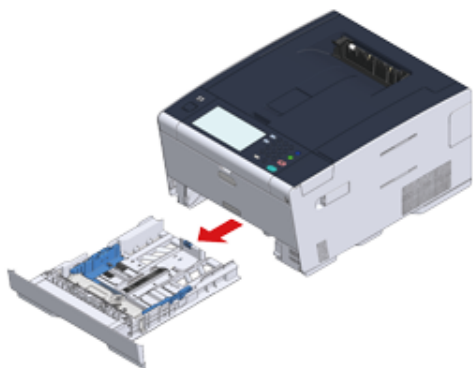

- 2 Сдвиньте направляющую бумаги (a) до значения ширины загружаемой бумаги.

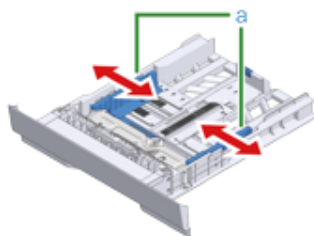

- 3 Сдвиньте ограничитель бумаги (b) до значения длины загружаемой бумаги.

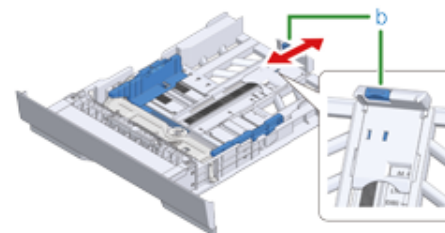

- 4 Тщательно пролистайте стопку бумаги, а затем выровняйте ее по краям.

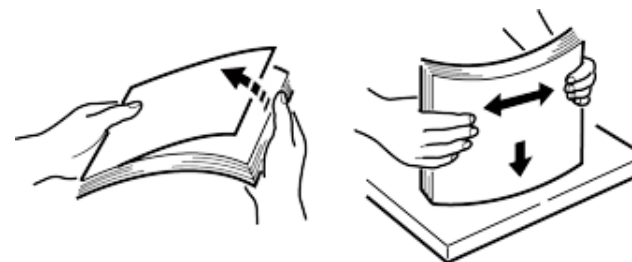

- 5 Загрузите бумагу стороной для печати вниз.



Не загружайте бумагу выше отметки "▽" на направляющей для бумаги.

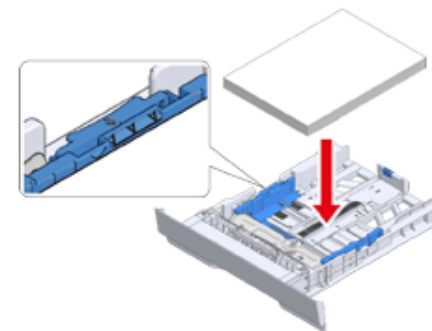

- 6 Закрепите загруженную бумагу специальной направляющей.

- 7 Установите кассету бумаги в устройство.  
Вставьте кассету для бумаги до упора.

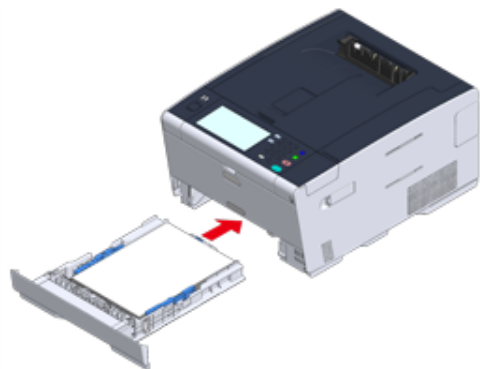



## Настройка устройства

При первом включении устройства или при инициализации параметров отобразится [Easy Setup (Простая Установка)]. Введите необходимые данные, следуя инструкциям на экране. Можно пропустить настройку параметров, нажав [Skip>> (Пропустить>>)].



Наиболее простые действия указаны здесь.

- Настройка языка
- Установка даты и времени
- Установка пароля администратора
- Параметры сети
- Пробная печать

## Настройка языка

- 1 Нажмите на панели оператора переключатель питания для включения устройства.

Когда устройство включится, индикатор выключателя питания будет светиться.



- 2 При отображении экрана выбора языка в [Easy Setup (Простая Установка)] выберите необходимый язык.



Нажмите [▲][▼] для переключения экранов.

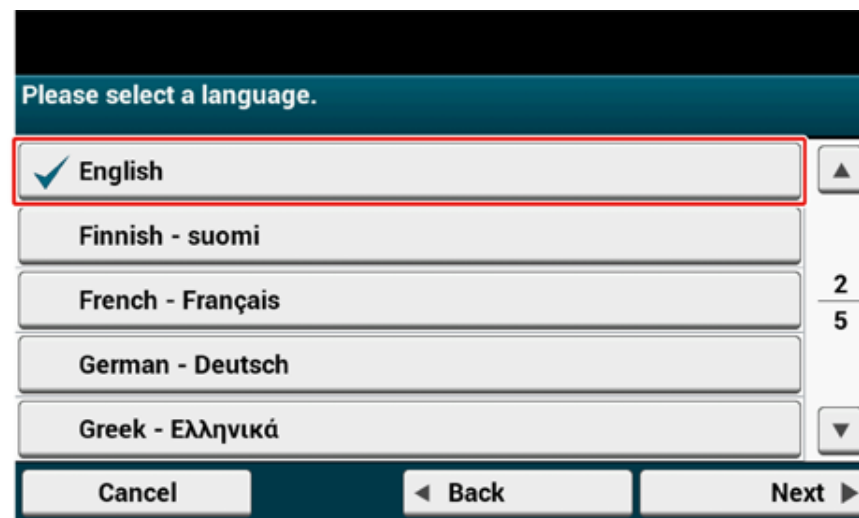

- 3 Выберите необходимую раскладку клавиатуры.

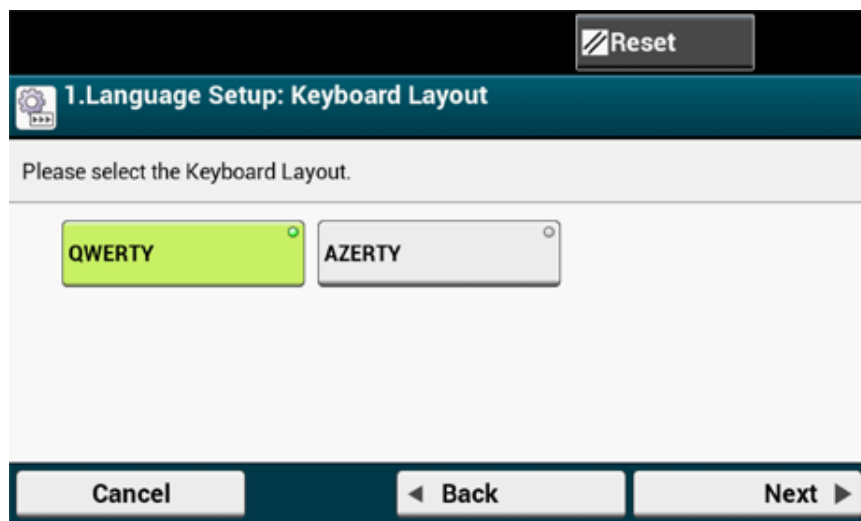

- 4 Нажмите [Close (Закреть)].



В течение приблизительно 7 секунд экран автоматически переключится. Для этого нет необходимости нажимать [Close (Закреть)].

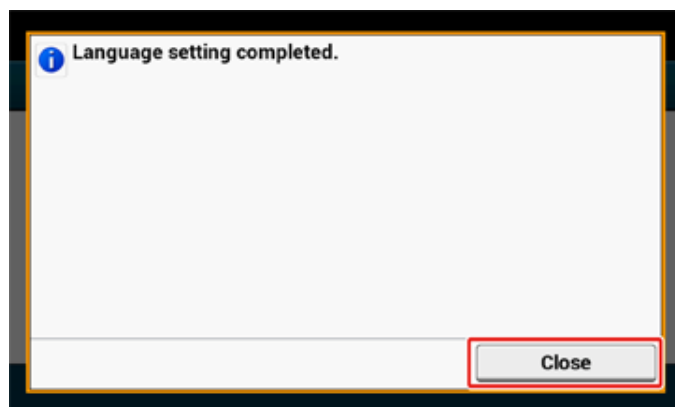

- 5 Нажмите [Continue with default settings (Продолжить работу с настройками по умолчанию)].

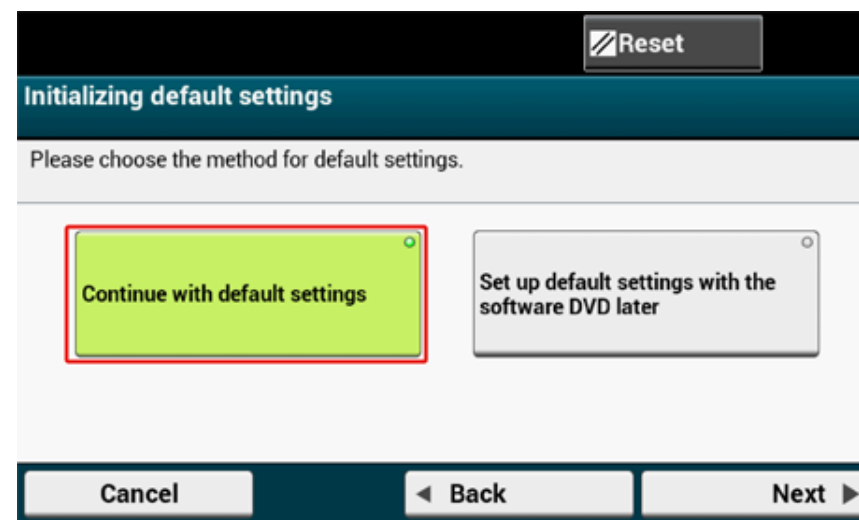

- 6 Проверьте расходные материалы и убедитесь, что все кабели подключены надлежащим образом, а затем нажмите [Next (Далее)].

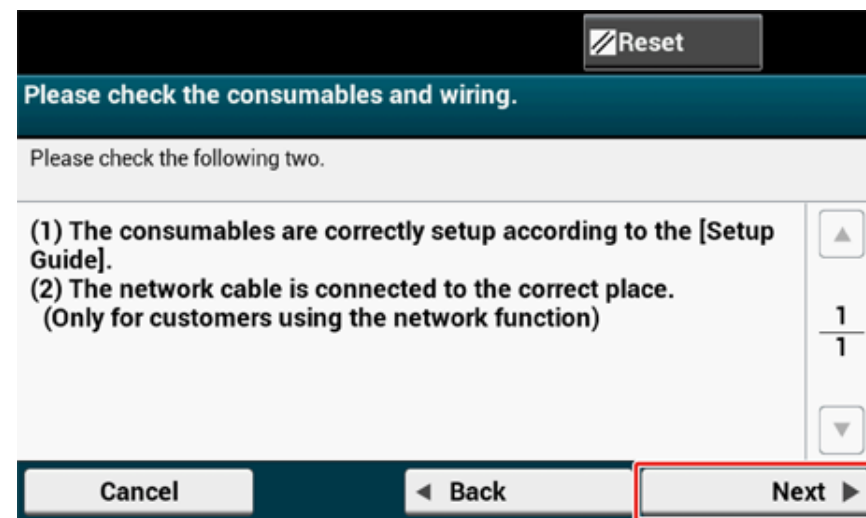

## Установка даты и времени

- 1 Убедитесь, что отображается экран [2. Date/Time Setting (2. Установка даты/времени)], а затем нажмите [Next (Далее)].

Отобразится экран настройки часового пояса.

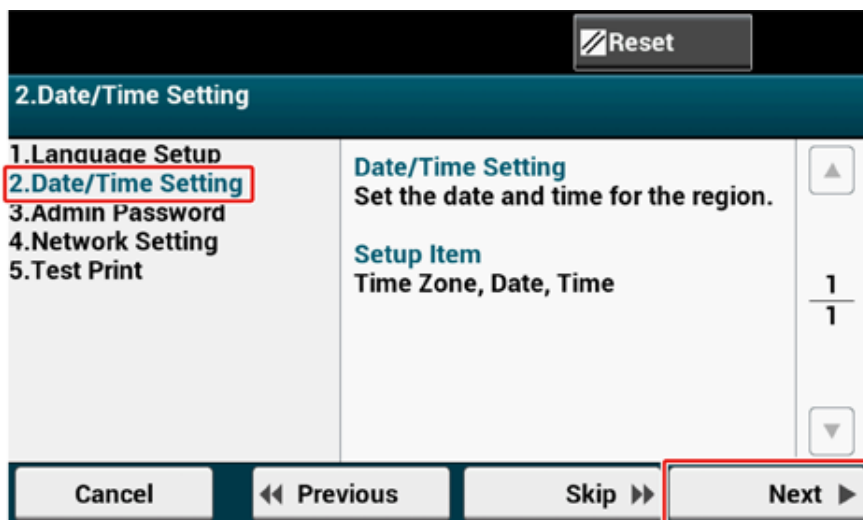

- 2 Нажмите [Select (Выбрать)] для часового пояса, который необходимо использовать.



Нажмите [▲][▼] для переключения экранов.

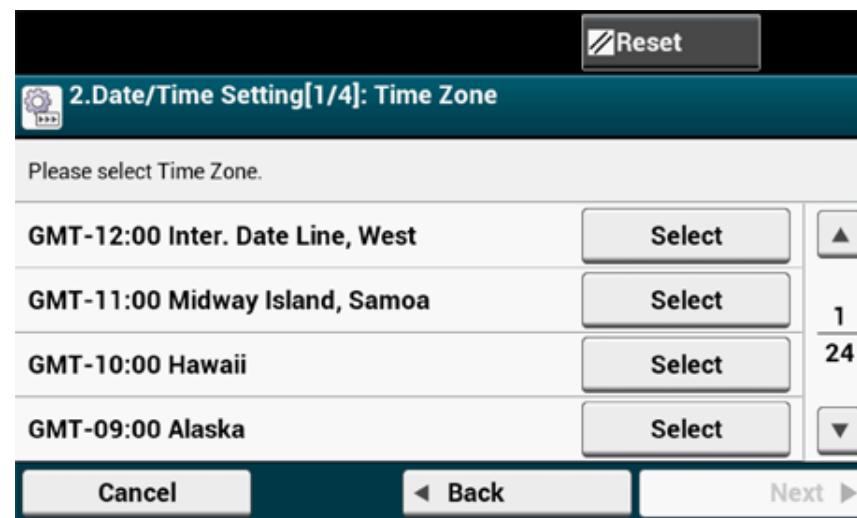

- 3 Нажмите [Manual (Вручную)].

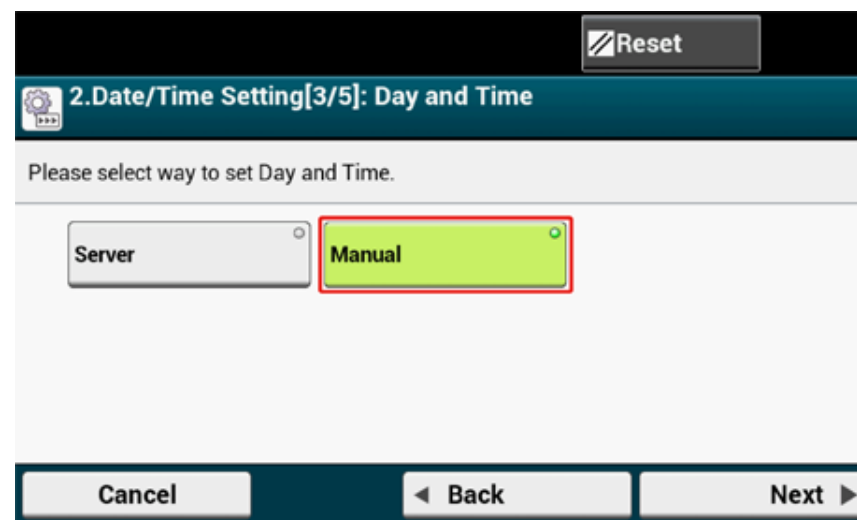

- 4 Введите месяц, используя [▲] [▼] или цифровую клавиатуру на панели оператора.

Используйте цифровую клавиатуру на панели оператора для ввода значения в поле со значком  (цифровая клавиатура).

- 5 Нажмите один раз ячейку ввода [Day (День)], чтобы ввести день.
- 6 Нажмите один раз ячейку ввода [Year (Год)], чтобы ввести год, а затем нажмите [Next (Далее)].

- 7 Используйте [▲] [▼] или цифровую клавиатуру на панели оператора, чтобы ввести текущее время таким же способом, что и дату, а затем нажмите [Next (Далее)].

Значения параметров обновлены.

- 8 Нажмите [Close (Закреть)].



В течение приблизительно 7 секунд экран автоматически переключится. Для этого нет необходимости нажимать [Close (Закреть)].

## Установка пароля администратора



Пароль администратора по умолчанию — 999999. Однако настоятельно рекомендуется установить собственный пароль администратора с целью защиты от сторонних лиц.

1 Убедитесь, что отображается экран [3. Admin Password (3. Пароль администратора)], а затем нажмите [Next (Далее)].

Отобразится экран установки нового пароля администратора.

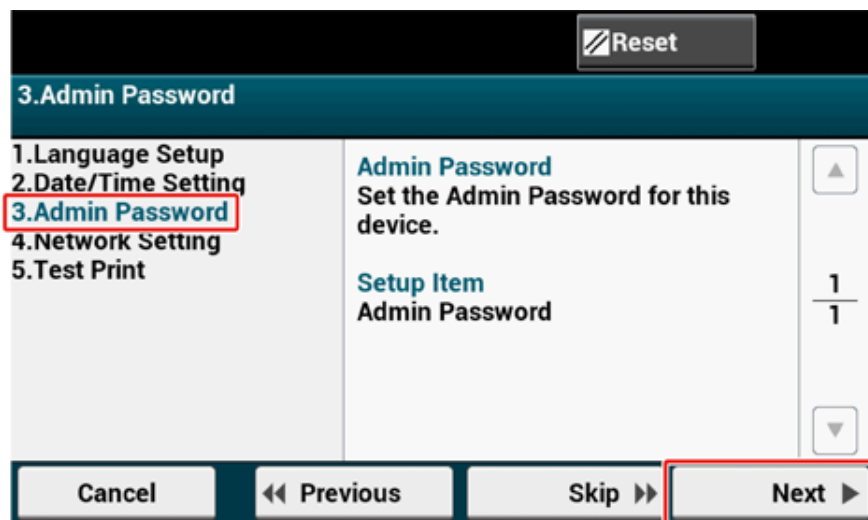

2 Введите новый пароль администратора, а затем нажмите [Next (Далее)].



- Рекомендуется записать его, чтобы не забыть.
- Пароль администратора требуется при изменении параметров и т. д.
- Обратите внимание, что, если пользователь забыл или потерял пароль администратора, нельзя изменить параметры [Admin Setup (Админ.настр.)] или [Easy Setup (Простая Установка)].



- Установите пароль администратора, содержащий от 6 до 12 буквенно-цифровых символов.
- Пароль чувствителен к регистру.

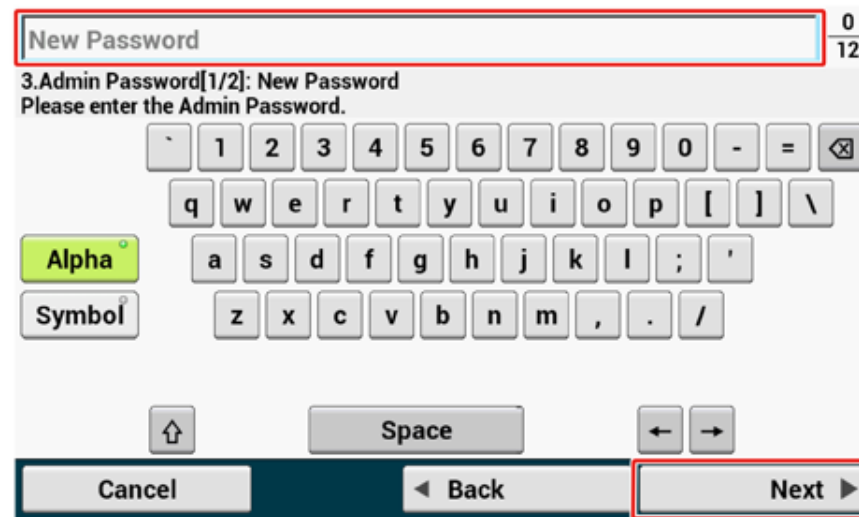

3 Введите пароль еще раз для подтверждения.

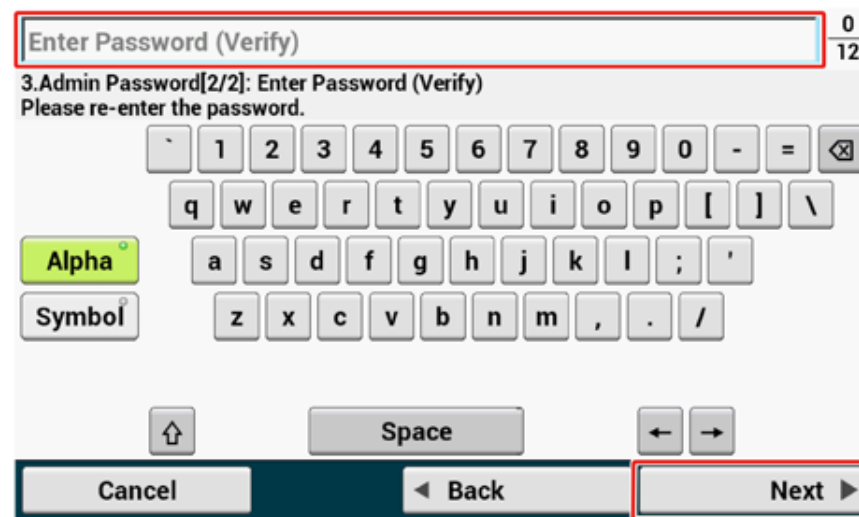

4 Нажмите [Next (Далее)].  
Значения параметров обновлены.

5 Нажмите [Close (Заккрыть)].



В течение приблизительно 7 секунд экран автоматически переключится. Для этого нет необходимости нажимать [Close (Заккрыть)].

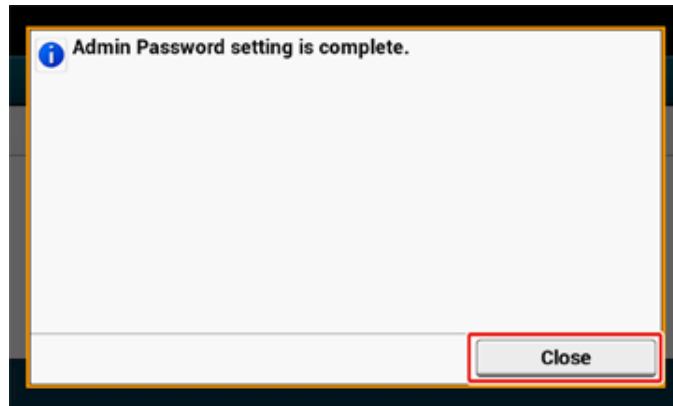

## Параметры сети



- Если нет необходимости подключаться к сети, нажмите [Skip>> (Пропустить>>)] для перехода к «Пробная печать».
- Так как при использовании данного устройства требуется подключение к сети, необходимо установить сеть.

1 Убедитесь, что отображается экран [4. Network Setting (4. Параметры сети)], а затем нажмите [Next (Далее)] для подключения с помощью кабеля ЛВС.

Для подключения к беспроводной сети нет необходимости настраивать параметры сети. Нажмите [Skip>> (Пропустить>>)] и перейдите к «Пробная печать». Настройка параметров подключения к беспроводной сети будет выполнена после завершения [Easy Setup (Простая Установка)].

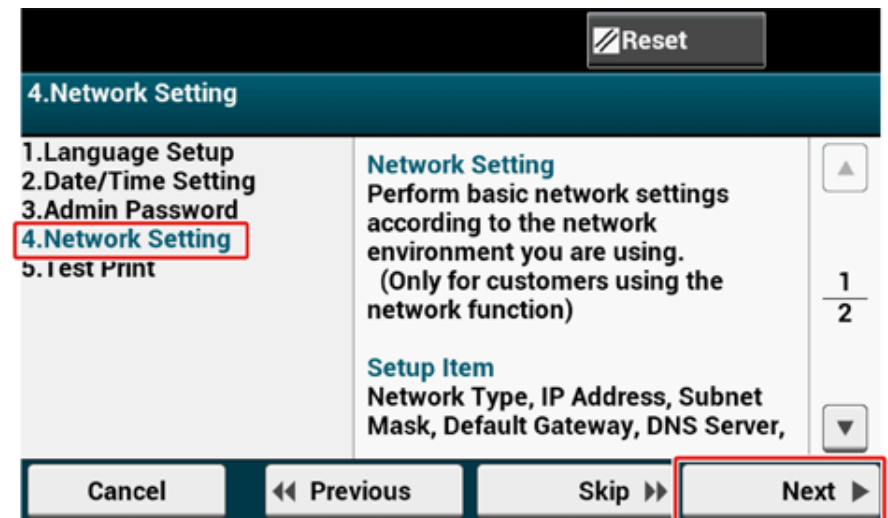

2 Убедитесь, что все кабели подключены надлежащим образом.

3 Установите IP-адрес. Нажмите [Auto (Авто)].



При выполнении настройки параметров вручную проверьте следующие значения, указанные провайдером или сетевым администратором.

IP-адрес

Маска подсети

Шлюз по умолчанию

DNS сервер (основной)

DNS сервер (вторичный)

WINS-сервер (основной)

WINS-сервер (вторичный)

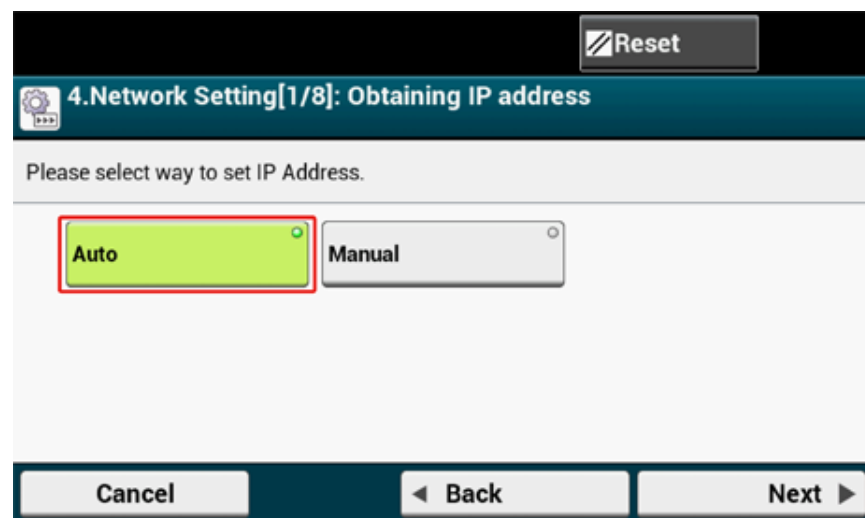

- 4 Нажмите [Close (Закреть)] на следующем экране, который отображается после обновления параметров.



- Дождитесь завершения обновления параметров.
- В течение приблизительно 7 секунд экран автоматически переключится. Для этого нет необходимости нажимать [Close (Закреть)].

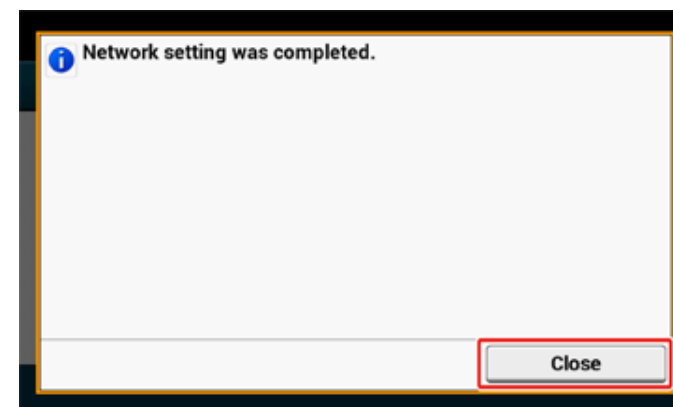

## Пробная печать



Если нет необходимости выполнять печать пробной страницы, нажмите [Skip>> (Пропустить>>)]. Простая установка будет завершена и отобразится основной экран.

- 1 Убедитесь, что отображается экран [5. Print Test (5. Тестирование печати)], а затем нажмите [Next (Далее)].

Отобразится экран тестирования печати.

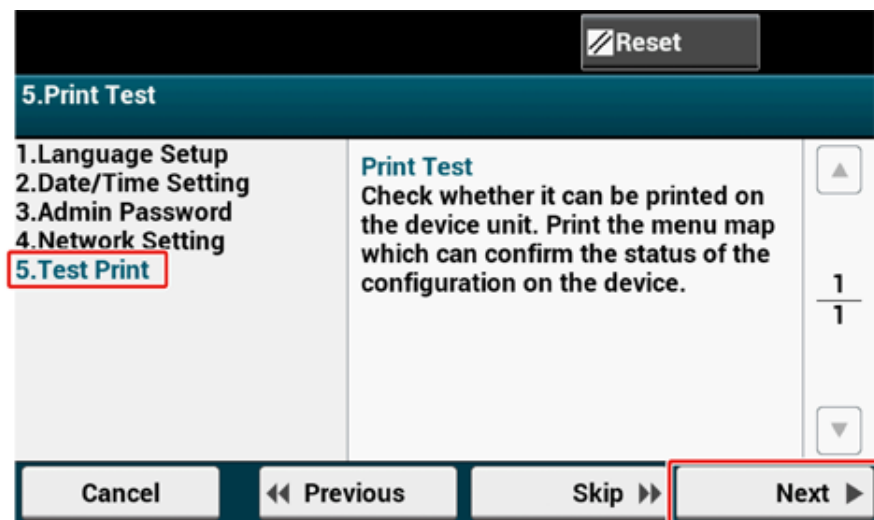

- 2 Щелкните [Print Test (Тестирование печати)].

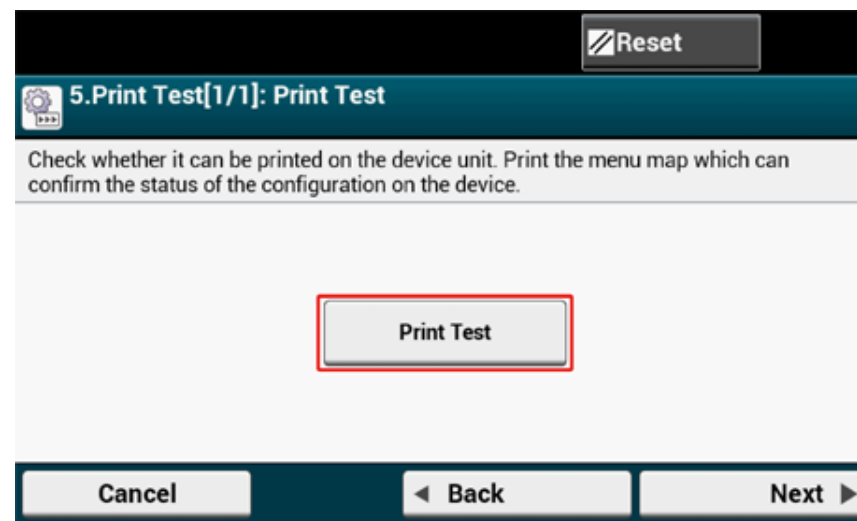

- 3 Нажмите [Yes (Да)].

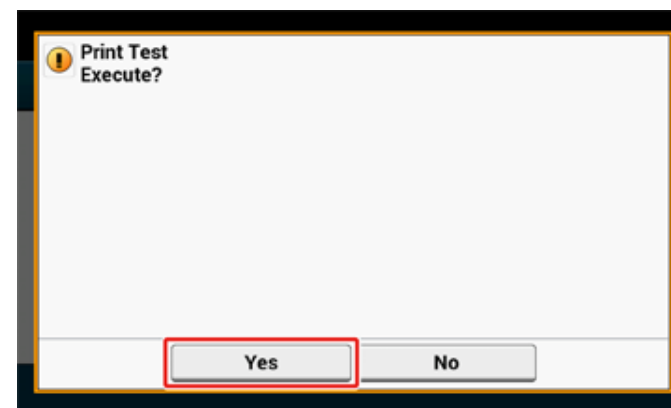



- 4 Убедитесь, что карта меню напечатана, а затем нажмите [Close (Заккрыть)].

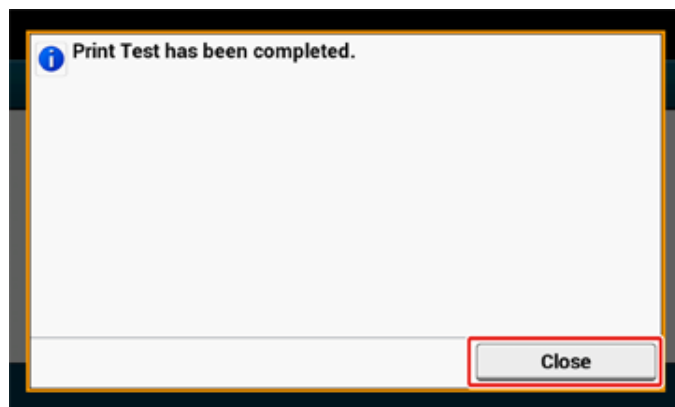

- 5 Нажмите [Complete (Завершить)].

Простая установка будет завершена и отобразится основной экран.



Параметры можно изменить в любое время с помощью [Device Settings (Настройки устройства)] > [Easy Setup (Простая Установка)] в верхней части основного экрана.

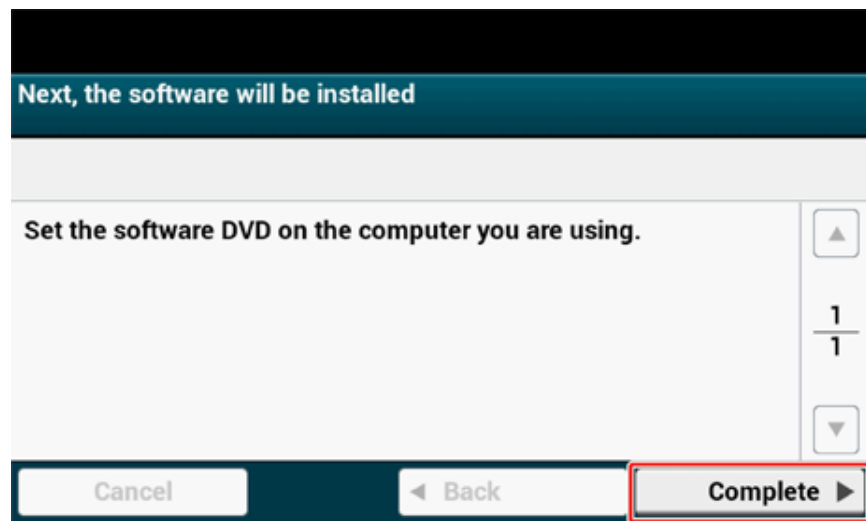

## Подключение к беспроводной ЛВС (только в том случае, если установлен модуль беспроводной ЛВС)

- Перед подключением к беспроводной ЛВС
- Включение подключения через беспроводную ЛВС
- Подключение к точке доступа (режим инфраструктуры)
- Подключение к устройству напрямую

### Перед подключением к беспроводной ЛВС



- Параметры Wireless(Infrastructure) (Беспроводная сеть (режим инфраструктуры)) и Wireless(AP Mode) (Беспроводная сеть (режим AP)) невозможно включить одновременно.
- При работе с беспроводной сетью устройство не может переходить в режим глубокого сна, для него можно установить только стандартный режим сна.
- Не ставьте рядом с устройством другие электрические приборы, которые излучают слабые радиоволны (например, микроволновая печь или цифровой беспроводной телефон).
- Скорость передачи данных по беспроводной ЛВС может быть ниже, чем по проводной ЛВС или с помощью USB-подключения в зависимости от рабочей среды. Если необходимо напечатать данные большого размера, например, фотографию, рекомендуется подключиться к сети с помощью проводной ЛВС или USB-соединения.

### Подключение к точке доступа

Подключите данное устройство к сети с помощью точки доступа беспроводной ЛВС.

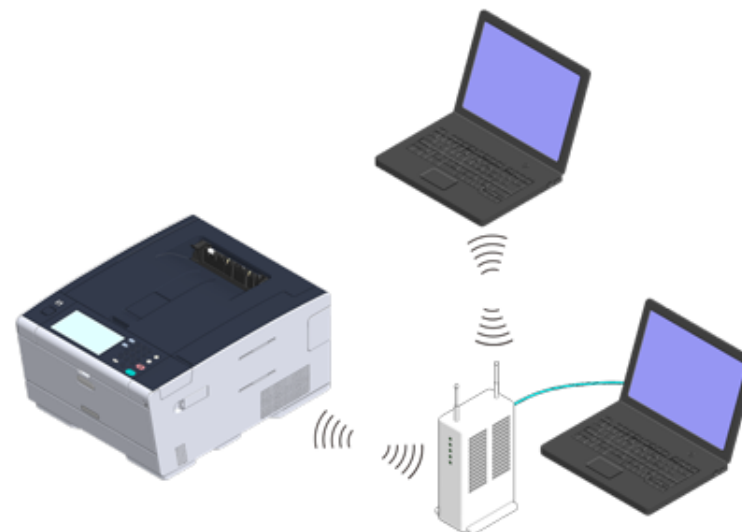

- 1 Проверьте, соответствуют ли точка доступа беспроводной ЛВС следующим требованиям.

Стандарты: IEEE 802.11 a/b/g/n

Метод доступа: Режим инфраструктуры

## 2 Убедитесь, поддерживает ли точка доступа беспроводной ЛВС WPS.

Если точка доступа не поддерживает WPS, просмотрите SSID и ключ шифрования в руководстве, которое прилагается к точке доступа беспроводной ЛВС, или в других документах.



- SSID также называется «имя сети», ESSID или ESS-ID.
- Ключ шифрования также известен как ключ сети, ключ безопасности, пароль или предварительно заданный ключ.

## Подключение к устройству напрямую

Принтер можно использовать в качестве беспроводной точки доступа для непосредственного подключения беспроводных устройств (компьютеры, планшеты, смартфоны и т. д.). Убедитесь в выполнении следующих требований.

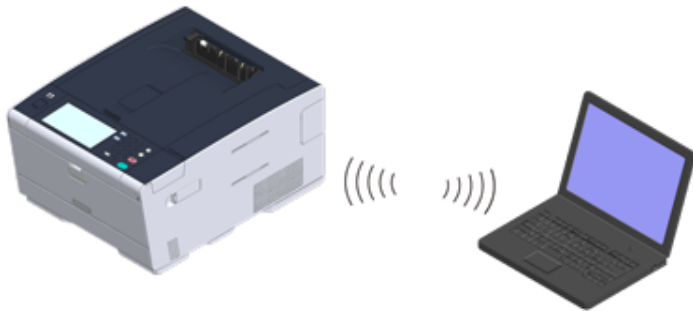

## 1 Проверьте, соответствуют ли беспроводные устройства следующим требованиям.

Стандарты: IEEE 802.11 b/g/n

Безопасность: WPA2-PSK(AES)

## 2 Проверьте, поддерживают ли беспроводные устройства WPS-PBC (кнопка).



Если вы не уверены, что устройства поддерживают WPS-PBC, выполните подключение вручную после включения принтера.

## Включение подключения через беспроводную ЛВС

### 1 Убедитесь, что устройство включено.

### 2 В верхней части основного экрана нажмите [Device Settings (Настройки устройства)].

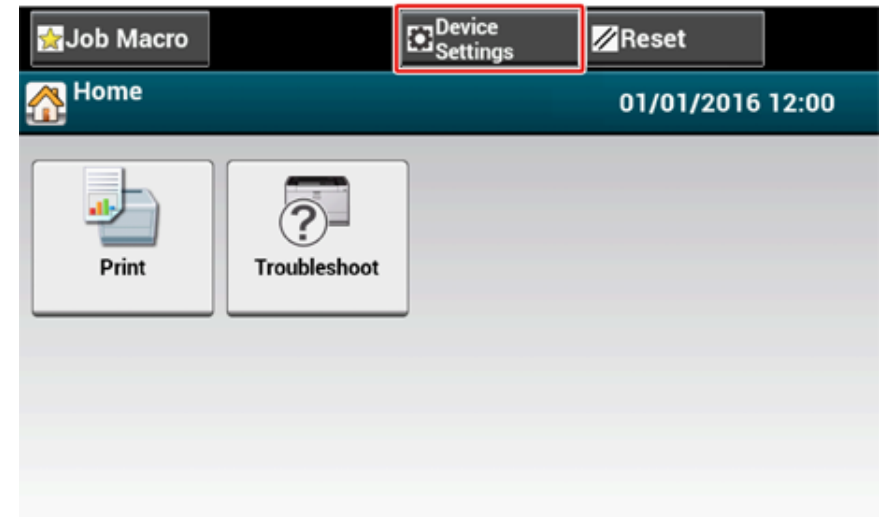

- 3 Нажмите один раз [▲], а затем [Admin Setup (Админ.настр.)].

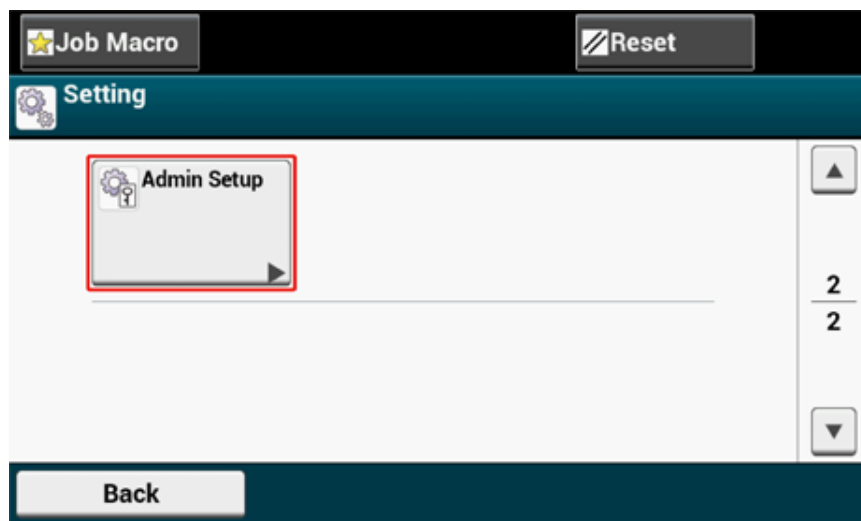

- 4 Введите пароль администратора и нажмите [OK (OK)].



Имя и пароль администратора по умолчанию — «admin» и «999999», соответственно. Если пароль администратора изменен в «Простая Установка», введите новый пароль.

- 5 На экране входа в систему в качестве администратора нажмите [OK (OK)].

- 6 Нажмите один раз [▲], а затем [User Install (Установки пользов.)].

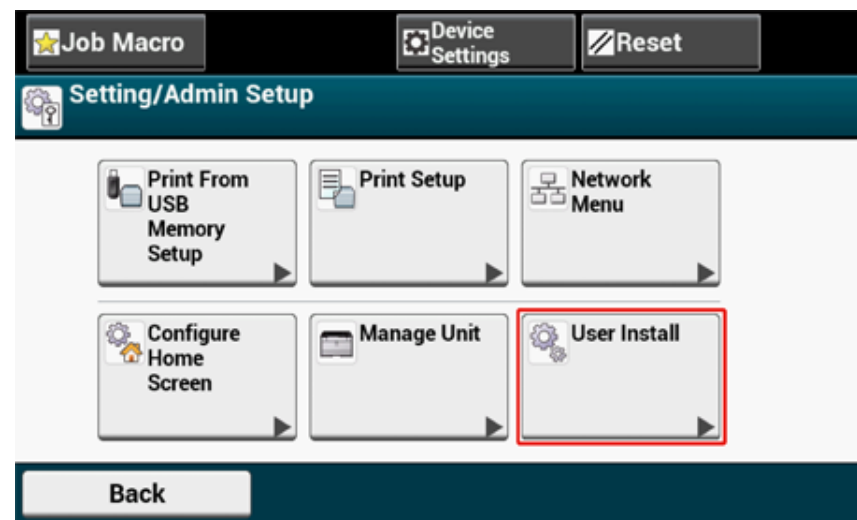

- 7 Нажмите один раз [▲], а затем [Wireless Module (Беспроводной модуль)].

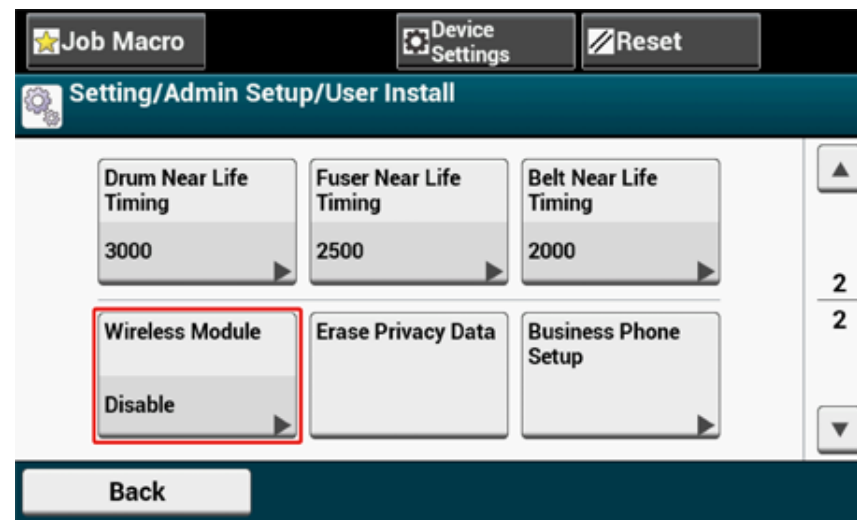

8 Нажмите [ENABLE (ВКЛЮЧИТЬ)].

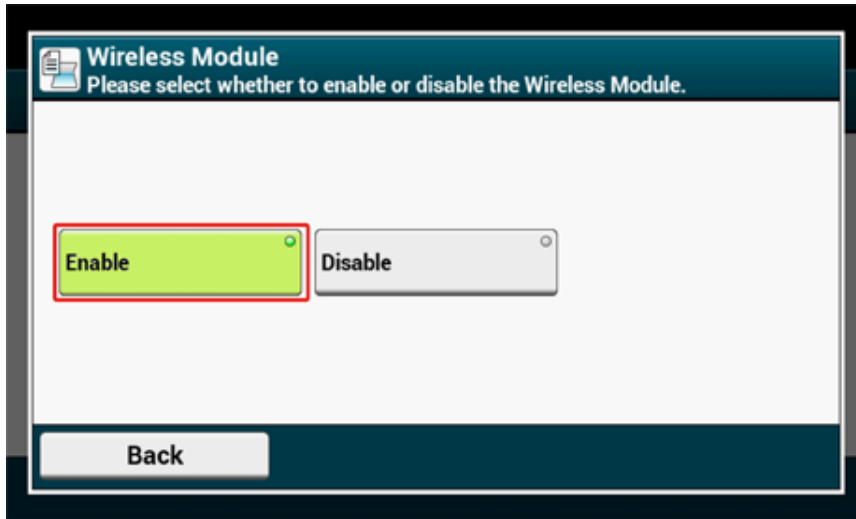

9 Нажимайте [Back (Назад)], пока не отобразится основной экран.

10 Нажмите кнопку питания, чтобы выключить устройство.

11 Нажмите кнопку питания, чтобы включить устройство.

12 Нажмите «Да» при отображении сообщения «Настроить беспроводную сеть?» на сенсорной панели.

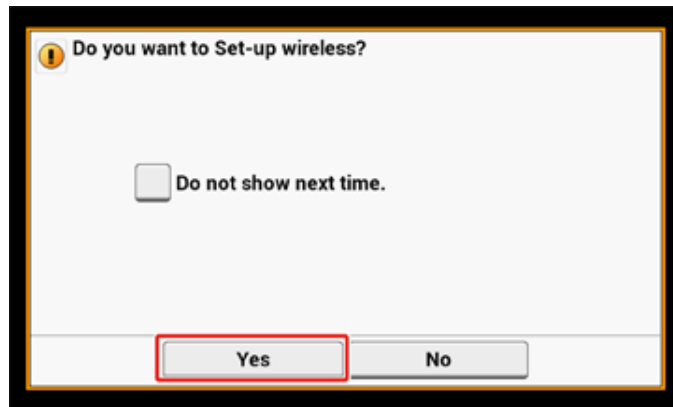

А затем перейдите к «Подключение к точке доступа (режим инфраструктуры)».

## Подключение к точке доступа (режим инфраструктуры)



- Установите данное устройство в хорошо видимое место рядом с беспроводной точкой доступа. (Предполагается, что расстояние между устройством и точкой доступа будет не более 30 м).
- При наличии металлической/алюминиевой оконной рамы или железобетонной стены между устройством и точками доступа беспроводной ЛВС установить подключение будет проблематично.
- Использование вне помещений IEEE802.11a (W52/W53) запрещено законодательством в области радиосвязи. IEEE802.11a (W52/W53) предназначено для использования только в помещениях.

### • Подключение с помощью WPS

Если точка доступа к беспроводной ЛВС поддерживает WPS, можно подключиться к беспроводной ЛВС, нажав кнопку WPS.

### • Выбор беспроводной точки доступа на панели оператора для подключения

Если беспроводная точка доступа не поддерживает WPS, можно указать необходимую точку доступа к беспроводной ЛВС из списка беспроводных точек доступа для установки соединения.

### • Установка вручную на панели оператора для подключения

Укажите вручную сведения о точке доступа к беспроводной ЛВС (SSID, способ шифрования и ключ шифрования) для подключения к беспроводной ЛВС.

## Подключение с помощью WPS

Если точка доступа к беспроводной ЛВС поддерживает WPS, можно подключиться к беспроводной ЛВС, нажав кнопку простой установки (кнопка WPS).

Выполните подключение, следуя указаниям ниже.

- 1 Посмотрите расположение кнопки WPS в руководстве, которое прилагается к беспроводной точке доступа, или в другом документе.
- 2 Проверьте работу точек доступа к беспроводной ЛВС.
- 3 Включите устройство.



При отображении следующего экрана нажмите [Да], а затем перейдите к шагу 6.

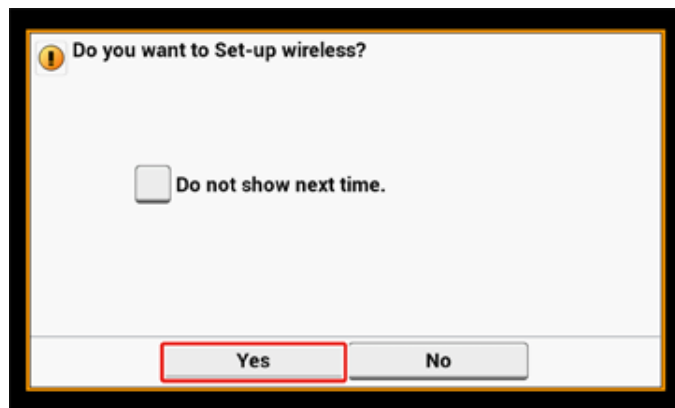

- 4 На сенсорной панели нажмите [Device Settings (Настройки устройства)].
- 5 Нажмите один раз [▲], а затем [Wireless(Infrastructure) Setting (Параметры беспроводной сети (режим инфраструктуры))].

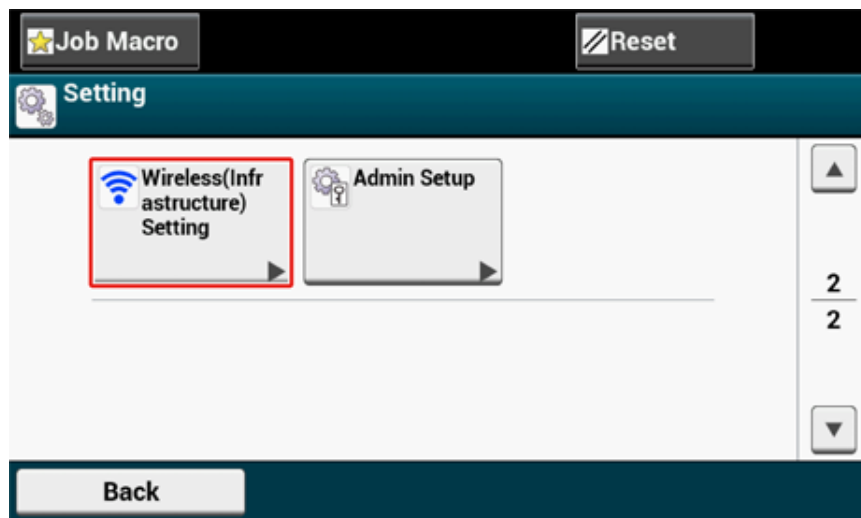

- 6 Введите имя и пароль администратора, а затем нажмите [OK (OK)].  
Имя и пароль администратора по умолчанию — «admin» и «999999», соответственно.

Отобразится следующее сообщение в течение 5 секунд.

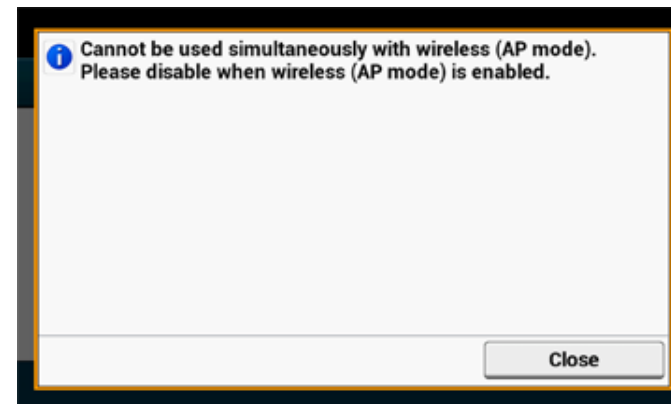

- 7 Нажмите [Enable (Включить)].

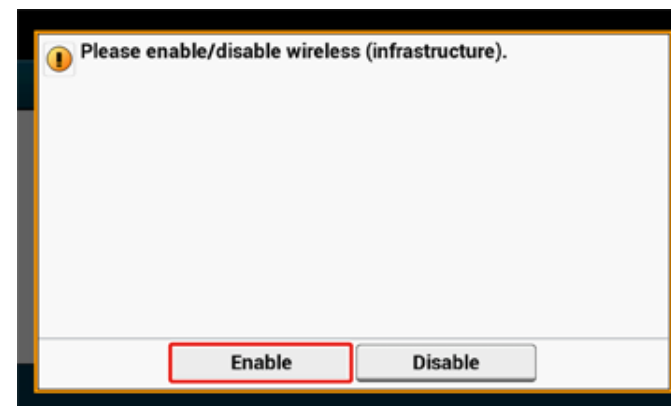

- 8 Если для рабочей среды требуется вручную ввести IP-адрес и т. д., нажмите [Network Setting (Параметры сети)]. Если не требуется вводить эти данные вручную, перейдите к шагу 12.

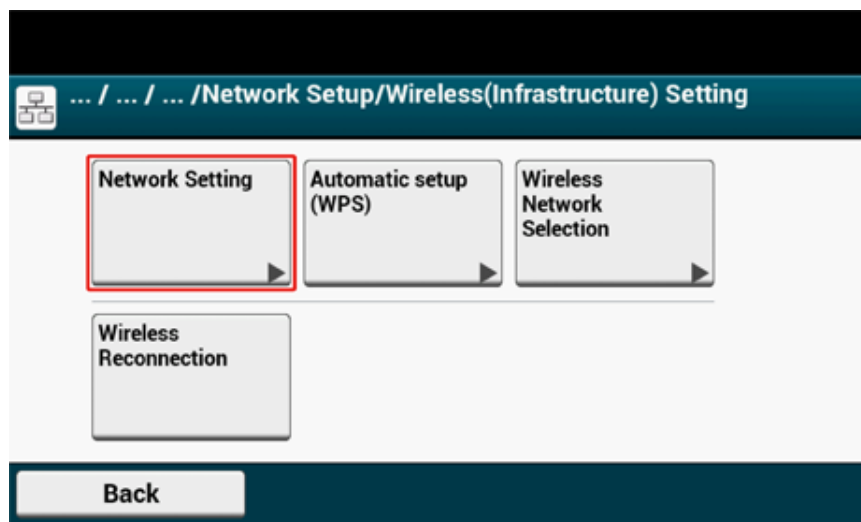

- 9 Нажмите [Manual (Вручную)] на экране [Wireless (infastructure) settings (Параметры беспроводной сети (режим инфраструктуры))].

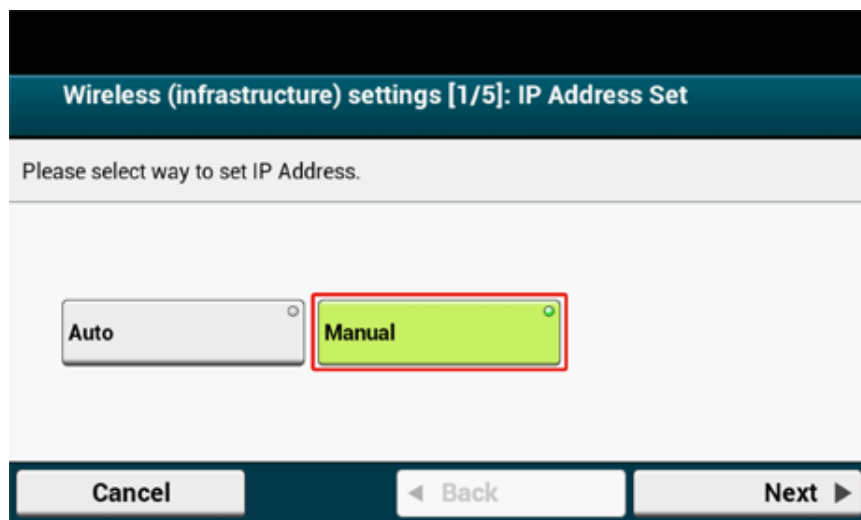

- 10 Чтобы указать IP-адрес, маску подсети, шлюз по умолчанию и DHCP v6, следуйте инструкциям на экране.



Для получения сведений о значении параметра обратитесь к провайдеру или сетевому администратору.

- 11 Нажмите [Close (Заккрыть)] после завершения настройки параметров беспроводной сети (режим инфраструктуры).



Через некоторое время экран автоматически переключится. Для этого нет необходимости нажимать [Close (Заккрыть)].

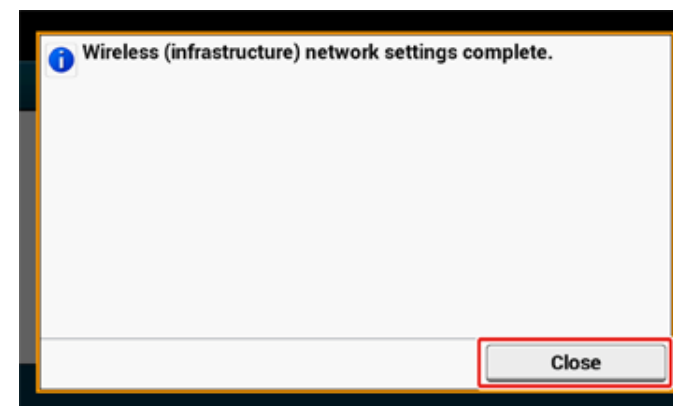

12 Нажмите [Automatic setup (WPS) (Автонастройка (WPS))].

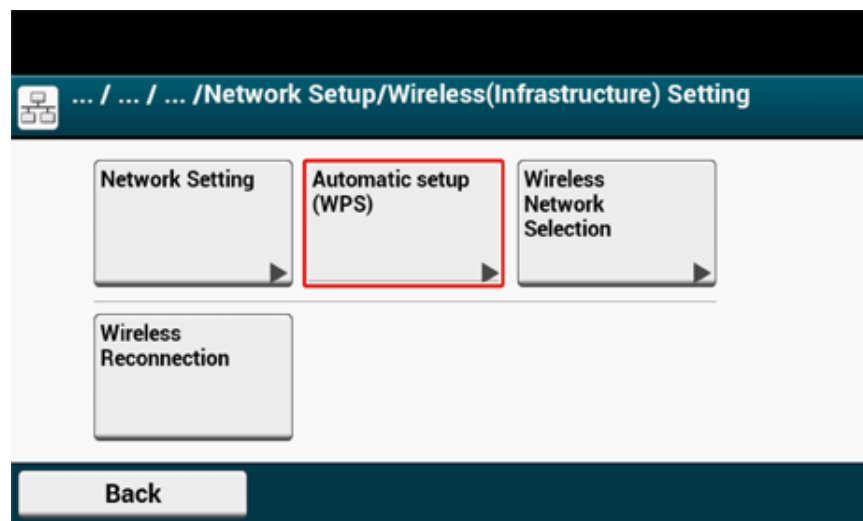

13 Нажмите [WPS-PBC].

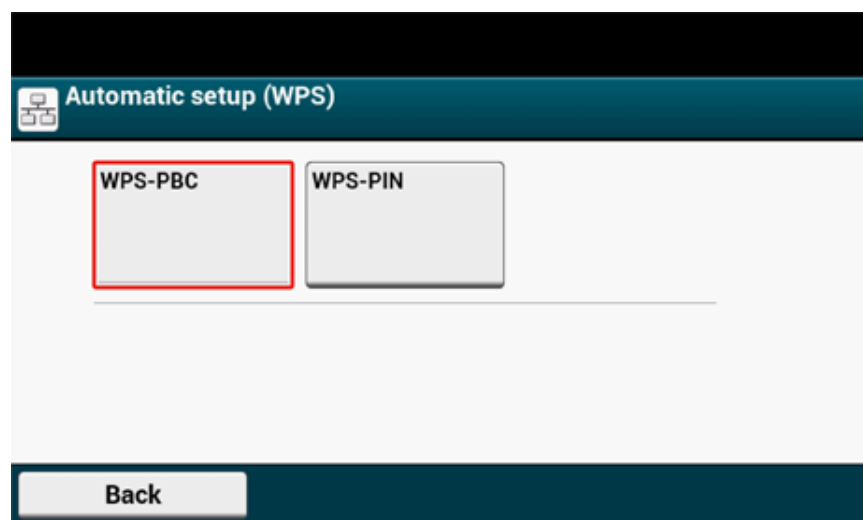

14 Нажмите [Да].

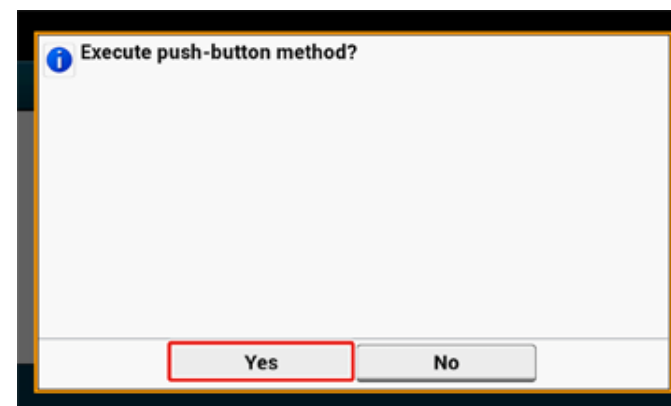

Устройство начнет поиск точек доступа к беспроводной ЛВС. Отобразится следующий экран примерно на 2 минуты, в течение которых необходимо нажать и удерживать кнопку WPS несколько секунд для установки точки доступа к беспроводной ЛВС.



Если используется кнопка WPS, нельзя работать с панелью.



При отображении следующего экрана нажмите [Close (Закреть)].

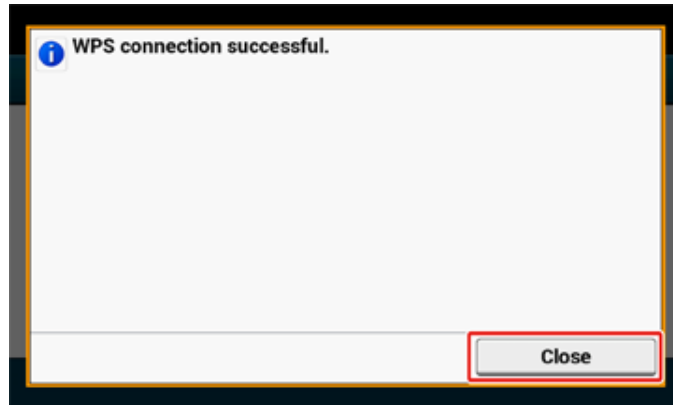

- При отображении следующего экрана повторите процедуру, начиная с шага 13.

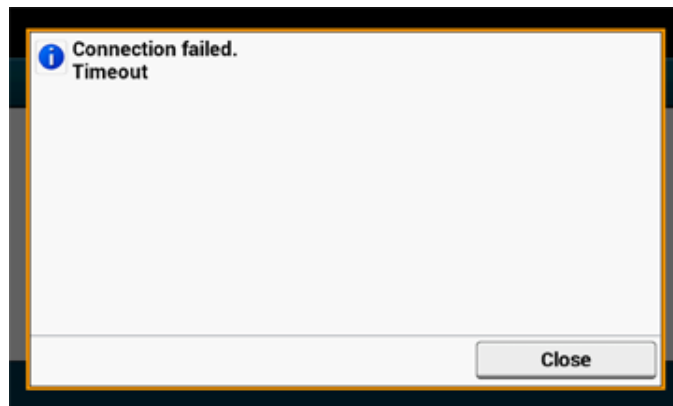

- Сообщение [Наложение] отображается, когда на двух и более точках доступа беспроводной ЛВС практически одновременно нажимаются несколько кнопок WPS и соединение не устанавливается. Подождите некоторое время и повторите попытку.

- 15** Если значок антенны отображается в правом верхнем углу основного экрана, подключение установлено надлежащим образом.

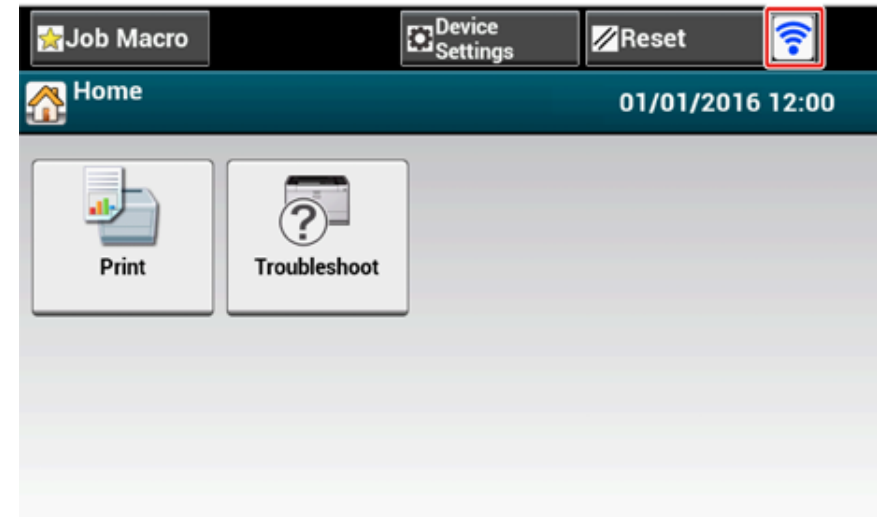

Значок антенны может не отображаться на некоторых экранах.

### Выбор беспроводной точки доступа на панели оператора для подключения

Если беспроводная точка доступа не поддерживает WPS, можно указать необходимую точку доступа к беспроводной ЛВС из списка беспроводных точек доступа, которые определяются устройством, для установки соединения. В этом случае требуется ввести ключ шифрования.

- 1 Просмотрите SSID и ключ шифрования в руководстве, которое прилагается к беспроводной точке доступа, или в других документах, и запишите необходимую информацию.



WPA-EAP и WPA2-EAP нельзя настроить на сенсорной панели. Настройте с веб-страницы данного устройства.



Откройте веб-страницу данного устройства (Расширено ръководство)



- SSID также называется "имя сети", ESSID или ESS-ID.
- Ключ шифрования также известен как ключ сети, ключ безопасности, пароль или предварительно заданный ключ.

2 Проверьте работу точек доступа к беспроводной ЛВС.

3 Включите устройство.



При отображении следующего экрана нажмите [Да], а затем перейдите к шагу 6.

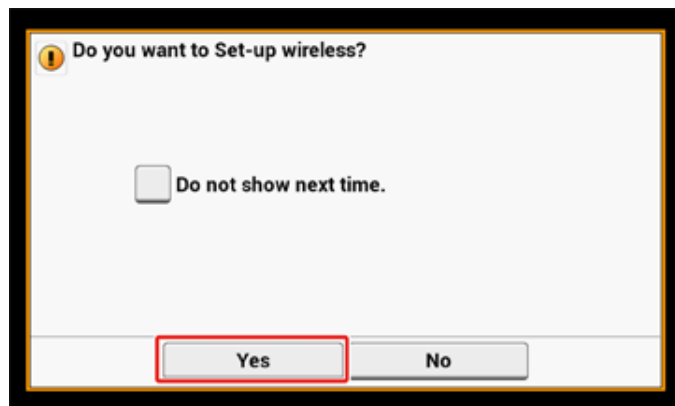

4 На сенсорной панели нажмите [Device Settings (Настройки устройства)].

5 Нажмите [Wireless(Infrastructure) Setting (Параметры беспроводной сети(режим инфраструктуры))].

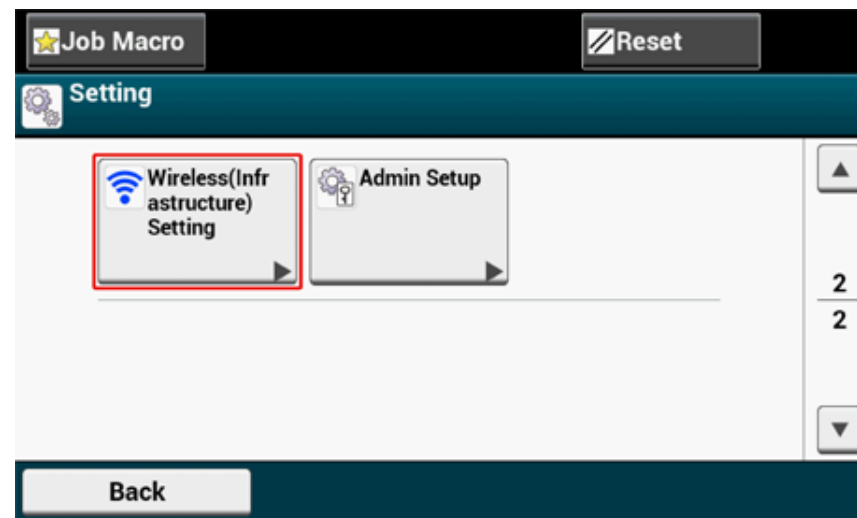

6 Введите имя и пароль администратора, а затем нажмите [OK (OK)].

Имя и пароль администратора по умолчанию — «admin» и «999999», соответственно.

Отобразится следующее сообщение в течение 5 секунд.

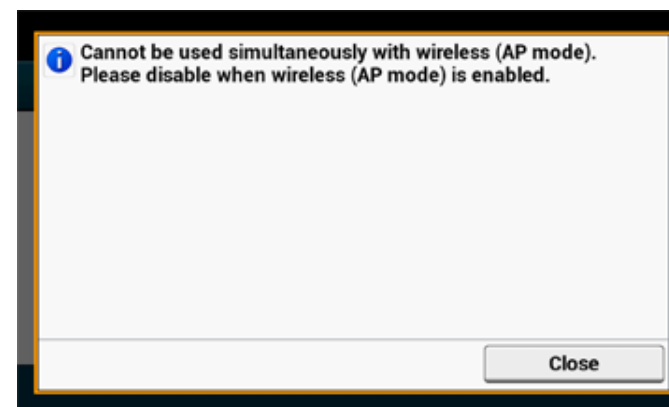

7 Нажмите [Enable (Включить)].

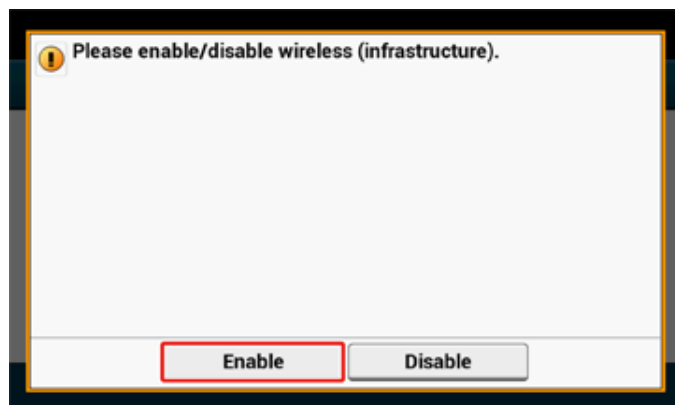

8 Если для рабочей среды требуется вручную ввести IP-адрес и т. д., нажмите [Network Setting (Параметры сети)]. Если не требуется вводить эти данные вручную, перейдите к шагу 12.

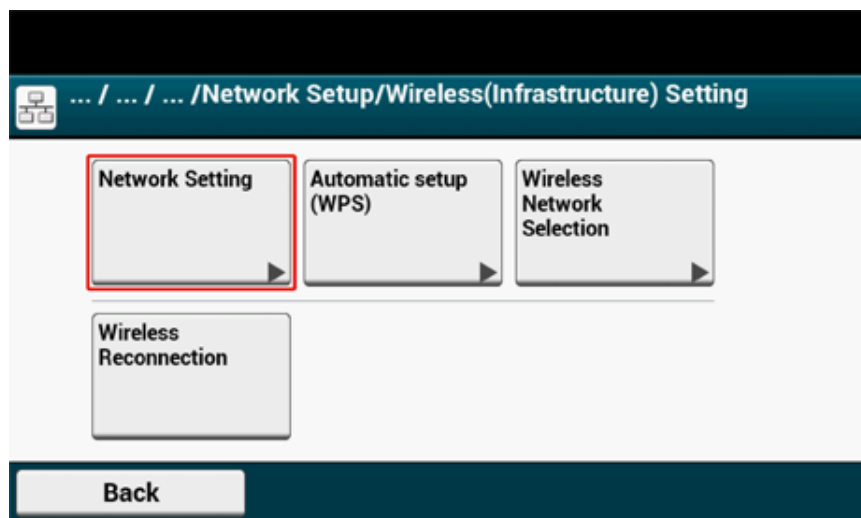

9 Нажмите [Manual (Вручную)] на экране [Wireless (infrastructure) settings (Параметры беспроводной сети (режим инфраструктуры))].

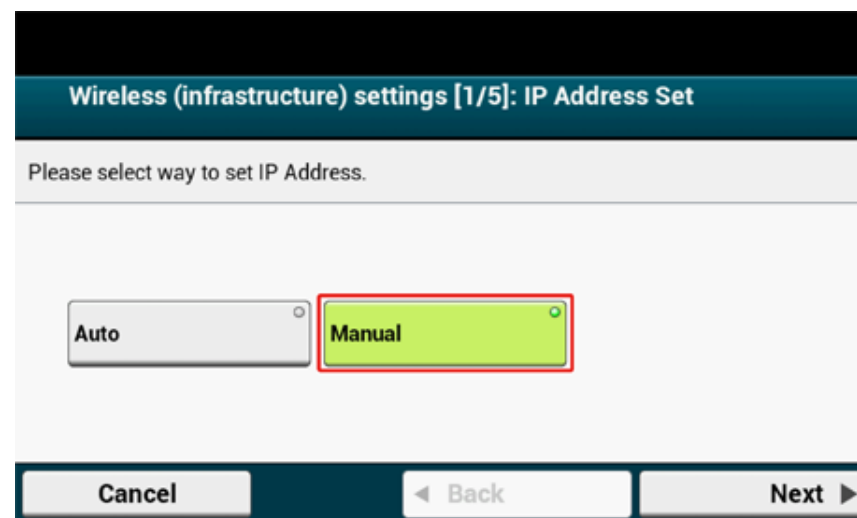

10 Чтобы указать IP-адрес, маску подсети, шлюз по умолчанию и DHCP v6, следуйте инструкциям на экране.



Для получения сведений о значении параметра обратитесь к провайдеру или сетевому администратору.

11 Нажмите [Close (Заккрыть)] после завершения настройки параметров беспроводной сети (режим инфраструктуры).



Через некоторое время экран автоматически переключится. Для этого нет необходимости нажимать [Close (Закреть)].

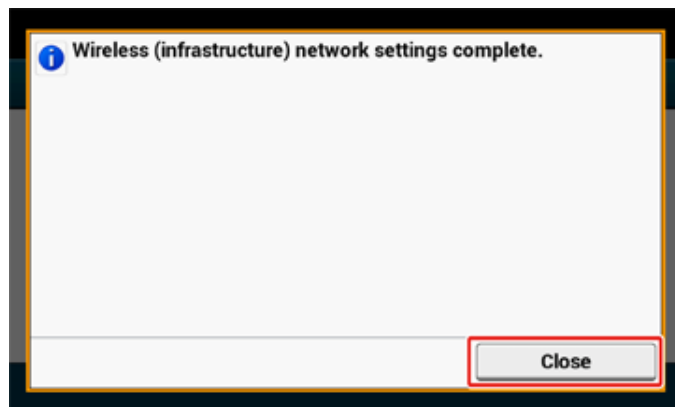

12 Нажмите [Выбор беспроводной сети].

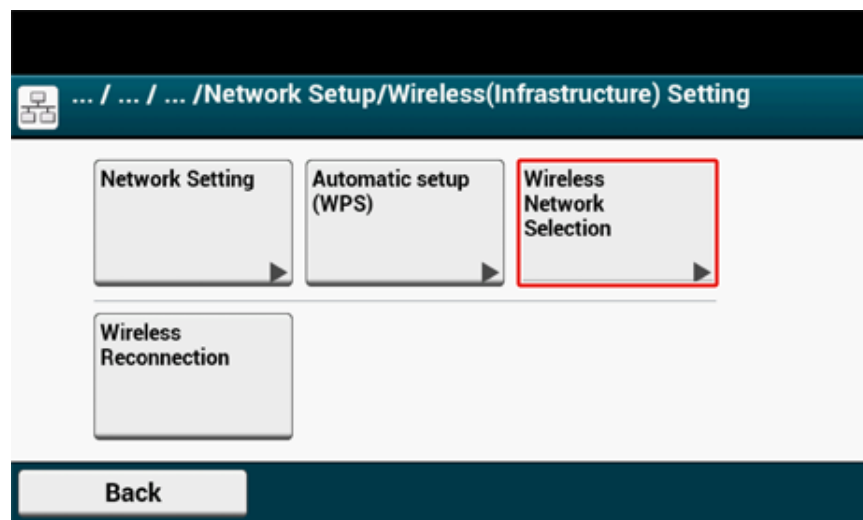

Устройство начнет поиск точек доступа к беспроводной ЛВС. Подождите некоторое время.

13 Выберите точки доступа к беспроводной ЛВС, а затем нажмите [Выбрать].

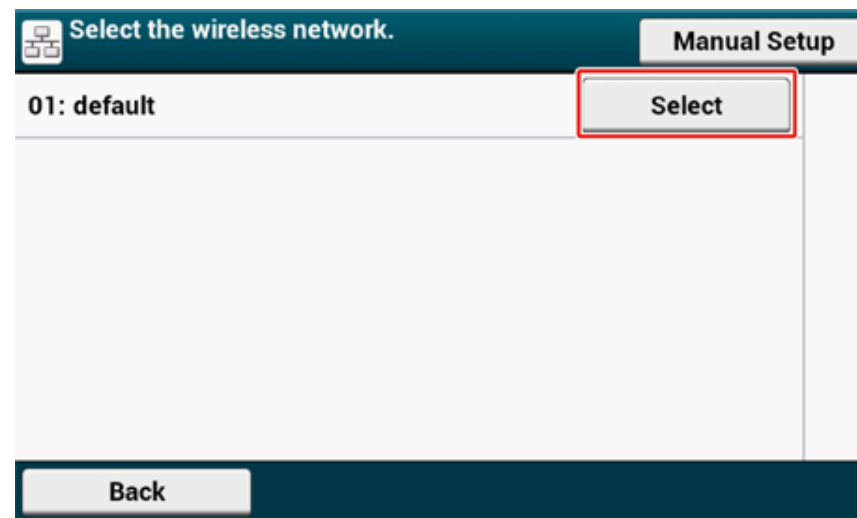

Если отображается только [Настр. вруч.] или SSID беспроводной точки доступа отсутствует в списке, выполните настройку, следуя инструкциям в "Установка вручную на панели оператора для подключения".

Отобразится экран ввода ключа шифрования, который требуется для указания метода шифрования выбранной точки доступа к беспроводной ЛВС.

14 Введите ключ шифрования, полученный в ходе шага 1, и нажмите [OK (OK)].



Ключ шифрования различается в зависимости от точки доступа к беспроводной сети или безопасности.

- При отображении сообщения [WPA Pre-shared Key (Предварительно заданный ключ WPA)]

Элемент	Описание
Безопасность	WPA/WPA2-PSK
Ключ шифрования	Укажите предварительный общий ключ.

- При отображении [WEP Key (Ключ WEP)]

Элемент	Описание
Безопасность	WEP

Элемент	Описание
Ключ шифрования	Введите ключ WEP.

- Если оба случая не используются.

Элемент	Описание
Безопасность	Выключить
Ключ шифрования	Ввод не требуется.

- 15** Если отображаемый SSID аналогичен SSID, полученному в ходе шага 1, нажмите [Yes (Да)].

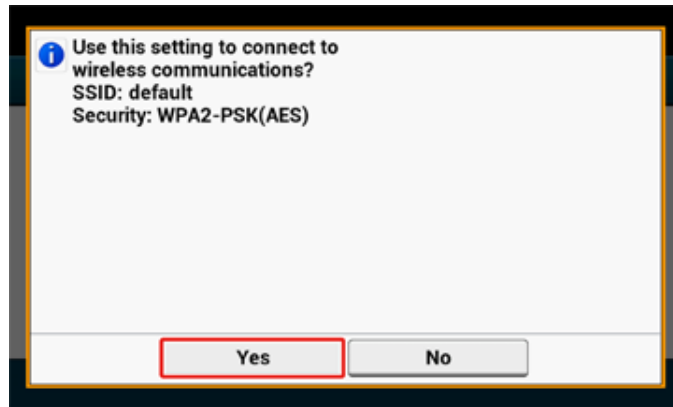

Если отображается сообщение «Подключение выполнено успешно.», нажмите [Close (Заккрыть)].

При отображении сообщения «Не удалось выполнить подключение.» повторите процедуру, начиная с шага 5.

- 16** Если значок антенны отображается в правом верхнем углу сенсорной панели, подключение установлено надлежащим образом.

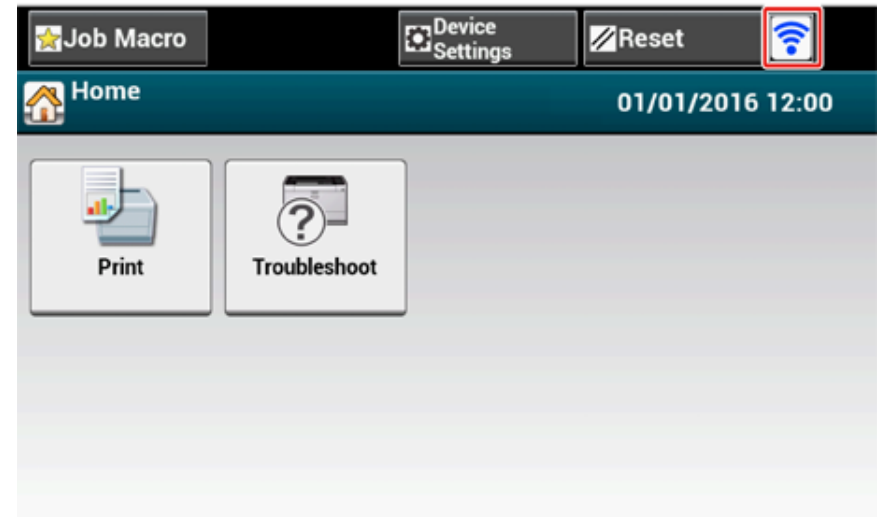

Значок антенны может не отображаться на некоторых экранах.

### Установка вручную на панели оператора для подключения

Укажите вручную сведения о точке доступа к беспроводной ЛВС (SSID, способ шифрования и ключ шифрования) для подключения к беспроводной ЛВС.

- 1** Просмотрите SSID, ключ шифрования и ключ безопасности в руководстве, которое прилагается к точке доступа к беспроводной ЛВС, или в других документах, и запишите необходимую информацию.



Если способ шифрования WPA-EAP и WPA2-EAP, выполните настройку с веб-страницы устройства.

Для получения дополнительных сведений откройте веб-страницу устройства и нажмите [Установки Админ.] > [Сеть] > [Параметры беспроводной сети] > [Настр. вруч.].

-  Open the Web Page of This Machine (Разширено ръководство)



- SSID также называется "имя сети", ESSID или ESS-ID.
- Ключ шифрования также известен как ключ сети, ключ безопасности, пароль или предварительно заданный ключ.

2 Проверьте работу точек доступа к беспроводной ЛВС.

3 Включите устройство.



При отображении следующего экрана нажмите [Да], а затем перейдите к шагу 6.



4 На сенсорной панели нажмите [Device Settings (Настройки устройства)].

5 Нажмите [Wireless(Infrastructure) Setting (Параметры беспроводной сети(режим инфраструктуры))].

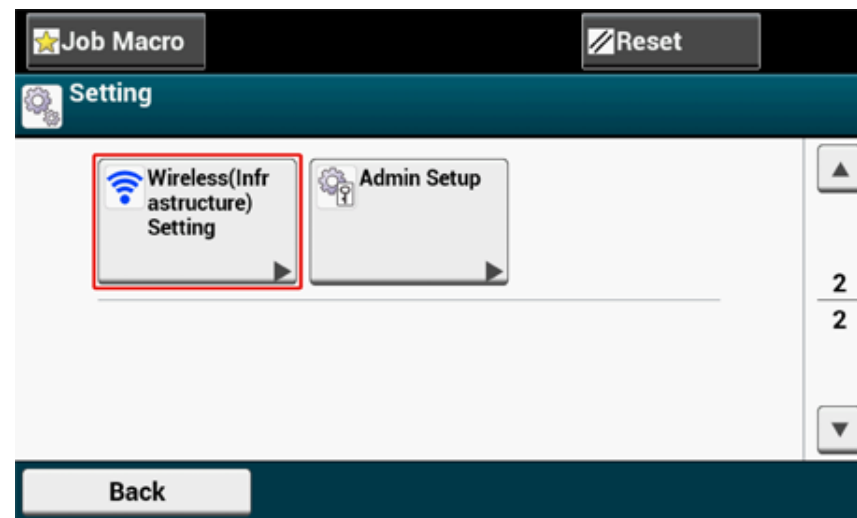

6 Введите имя и пароль администратора, а затем нажмите [OK (OK)].

Имя и пароль администратора по умолчанию — «admin» и «999999», соответственно.

Отобразится следующее сообщение в течение 5 секунд.

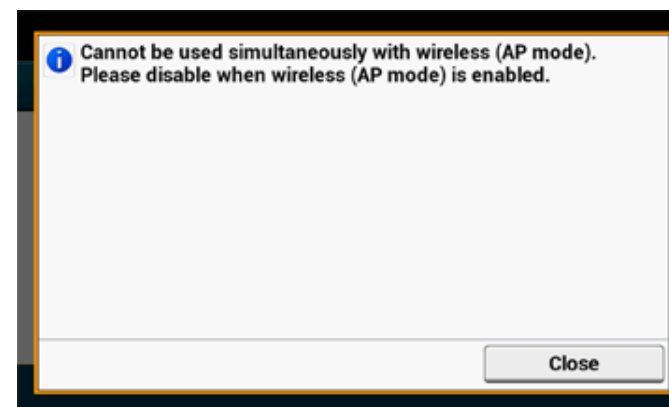

7 Нажмите [Enable (Включить)].

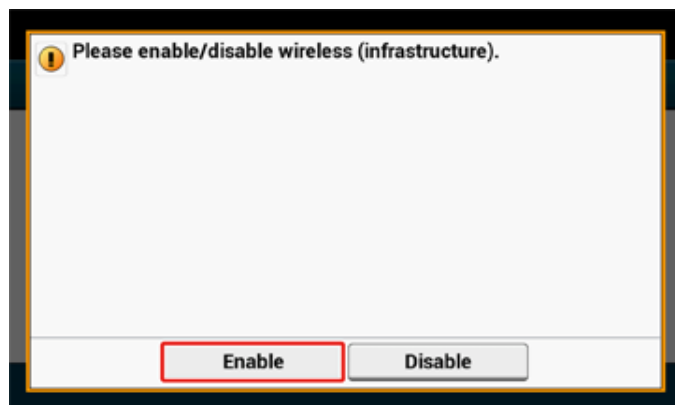

8 Если для рабочей среды требуется вручную ввести IP-адрес и т. д., нажмите [Network Setting (Параметры сети)]. Если не требуется вводить эти данные вручную, перейдите к шагу 12.

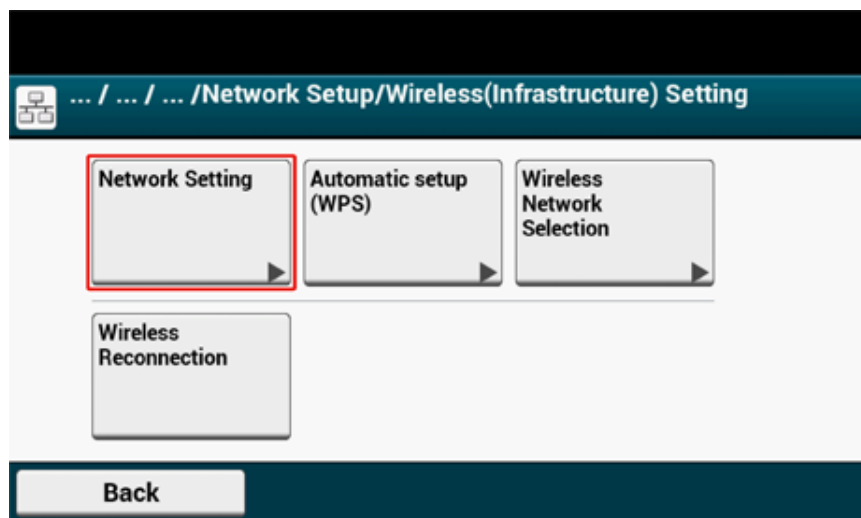

9 Нажмите [Manual (Вручную)] на экране [Wireless (infrastructure) settings (Параметры беспроводной сети (режим инфраструктуры))].

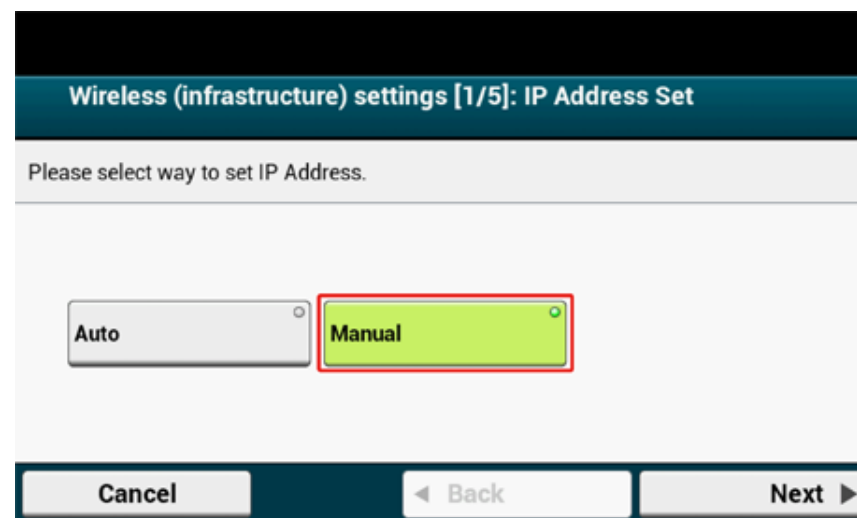

10 Чтобы указать IP-адрес, маску подсети, шлюз по умолчанию и DHCP v6, следуйте инструкциям на экране.



Для получения сведений о значении параметра обратитесь к провайдеру или сетевому администратору.

11 Нажмите [Close (Заккрыть)] после завершения настройки параметров беспроводной сети (режим инфраструктуры).



Через некоторое время экран автоматически переключится. Для этого нет необходимости нажимать [Close (Закреть)].

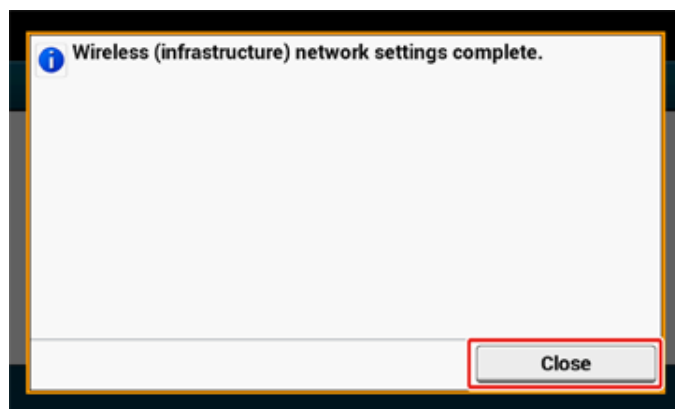

**12** Нажмите [Выбор беспроводной сети].

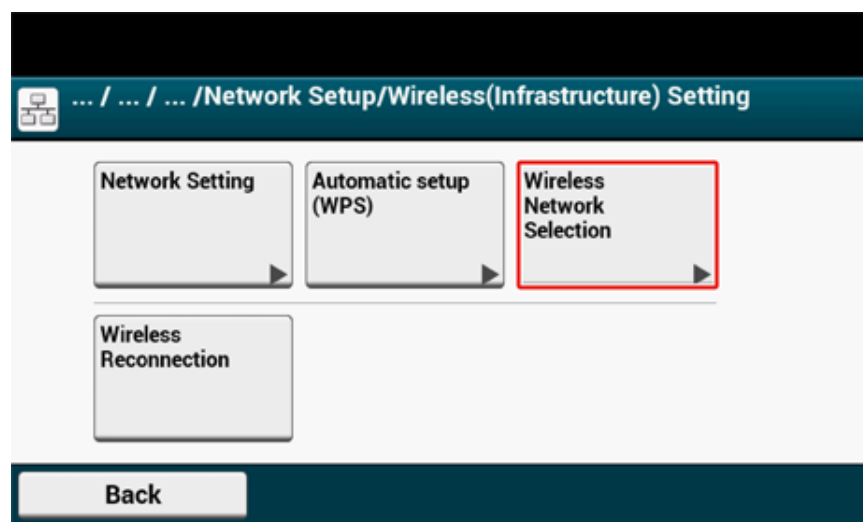

Устройство начнет поиск точек доступа к беспроводной ЛВС. Подождите некоторое время.



**13** Нажмите [Настр. вруч.].

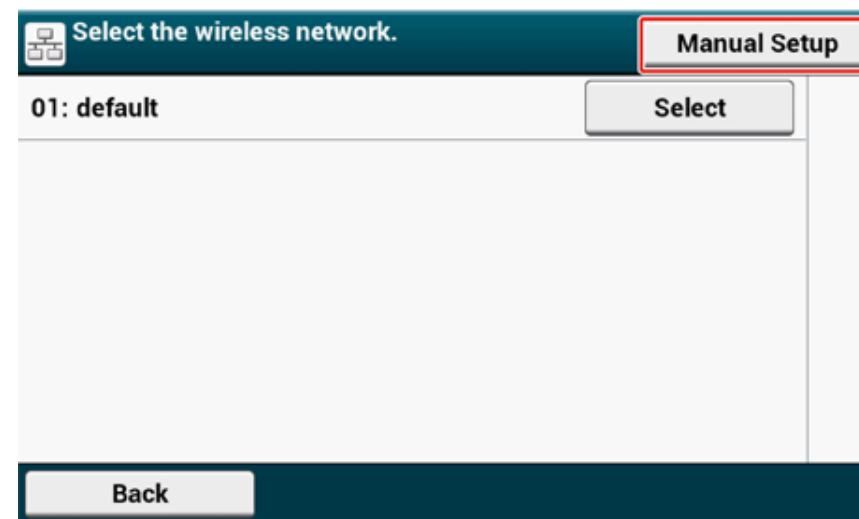

**14** Введите SSID, полученный в ходе шага 1, а затем нажмите [Next (Далее)].



При вводе SSID учитывается регистр. Правильно введите SSID.



- 15 Выберите метод шифрования, который был получен в ходе шага 1, а затем нажмите [Next (Далее)].

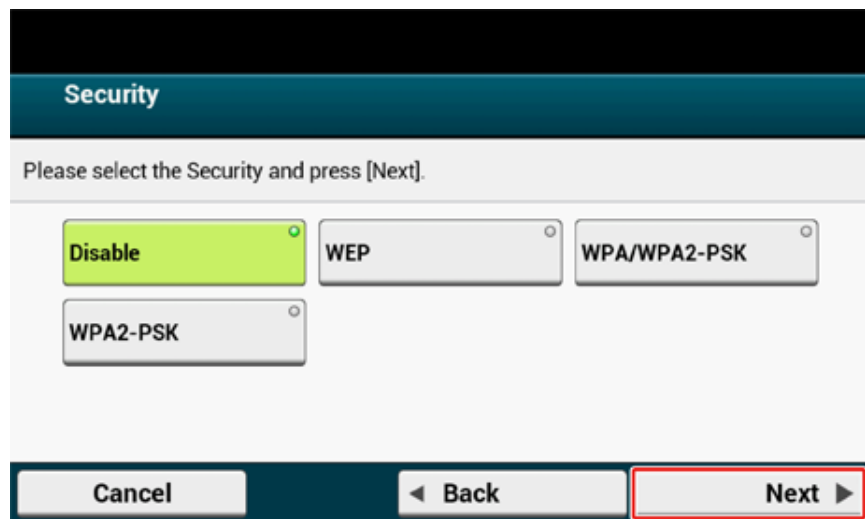

Ключ шифрования различается в зависимости от точки доступа к беспроводной сети или безопасности.

- 16 Процедура зависит от метода шифрования, который был выбран в шаге 15.

При выборе [WPA/WPA2-PSK (WPA/WPA2-PSK)] выберите [TKIP/AES (TKIP/AES)], а затем нажмите [Next (Далее)]. Введите предварительно заданный ключ и выберите [Next (Далее)].

При выборе [WPA2-PSK (WPA2-PSK)] выберите [AES (AES)], а затем нажмите [Next (Далее)]. Введите предварительно заданный ключ и выберите [Next (Далее)].

При выборе [WEP (WEP)] введите ключ WEP и нажмите [Next (Далее)].

- 17 Если отображаемые данные аналогичны данным, полученным в ходе шага в 1, нажмите [Yes (Да)].

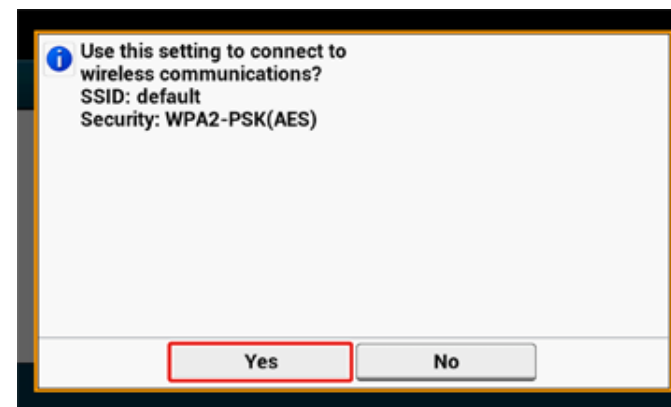

Определение точки доступа к беспроводной сети занимает примерно 30 секунд.

Если на экране отображается сообщение об успешной установке подключения, нажмите [Close (Закреть)].

При отображении на экране сообщения «Не удалось выполнить подключение», нажмите [Close (Закреть)] и перейдите к шагу 5.

- 18** Если значок антенны отображается в правом верхнем углу сенсорной панели, подключение установлено надлежащим образом.

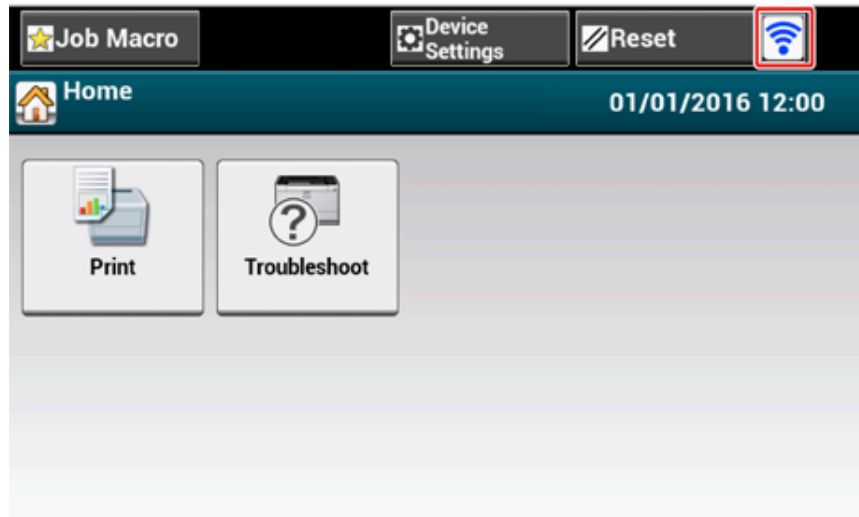

Значок антенны может не отображаться на некоторых экранах.

#### • Неустойчивое подключение через беспроводную ЛВС

Если подключение через беспроводную ЛВС неустойчивое, ознакомьтесь с мерами предосторожности в разделе «Перед подключением к беспроводной ЛВС», а затем измените расположение устройства и точки доступа к беспроводной ЛВС. Если не удалось устранить проблему даже после ознакомления с мерами предосторожности, разместите устройство и точку доступа к беспроводной ЛВС рядом друг с другом.

## Подключение к устройству напрямую

Беспроводные устройства (компьютеры, планшеты, смартфоны и т. д.) подключаются к принтеру с помощью беспроводной ЛВС (режим AP) без использования точки доступа беспроводной ЛВС.



- При наличии металлической, алюминиевой оконной рамы или железобетонной стены между принтером и беспроводными устройствами установить подключение будет проблематично.
- К принтеру можно подключить до четырех устройств через беспроводную ЛВС (режим точки доступа). Пятое устройство не будет подключено.

#### • Автоматическое подключение (кнопка)

Если беспроводные устройства поддерживают WPS-PBC (кнопка), можно подключиться к беспроводной ЛВС (режим точки доступа) с помощью кнопки WPS.

#### • Настройка вручную

Если беспроводные устройства не поддерживают WPS-PBC (кнопка), введите на беспроводном устройстве [SSID (SSID)] и [Password (Пароль)] принтера для подключения к беспроводной ЛВС (режим точки доступа).

### Автоматическое подключение (кнопка)

Если беспроводные устройства поддерживают WPS-PBC (кнопка), можно подключиться к беспроводной ЛВС (режим точки доступа) с помощью кнопки WPS.

**1** Посмотрите положение кнопки WPS на вашем беспроводном устройстве в руководстве, входящем в комплект поставки устройства.

**2** Включите устройство.



При отображении сообщения «Настроить беспроводную сеть?» установите флажок [Do not show next time. (Больше не показывать.)], а затем нажмите [No (Нет)].

**3** На сенсорной панели нажмите [Device Settings (Параметры устройства)].

**4** Нажмите [Admin Setup (Установки Админ.)].

- 5 Введите имя администратора и пароль и нажмите [OK (OK)].  
Имя и пароль администратора по умолчанию — «admin» и «999999», соответственно.
- 6 Нажмите [Network Menu (Меню "Сеть")].
- 7 Нажмите [Network Setup (Настройка сети)].
- 8 Нажмите [Wireless(AP Mode) Setting (Параметры беспроводной сети (режим AP))].

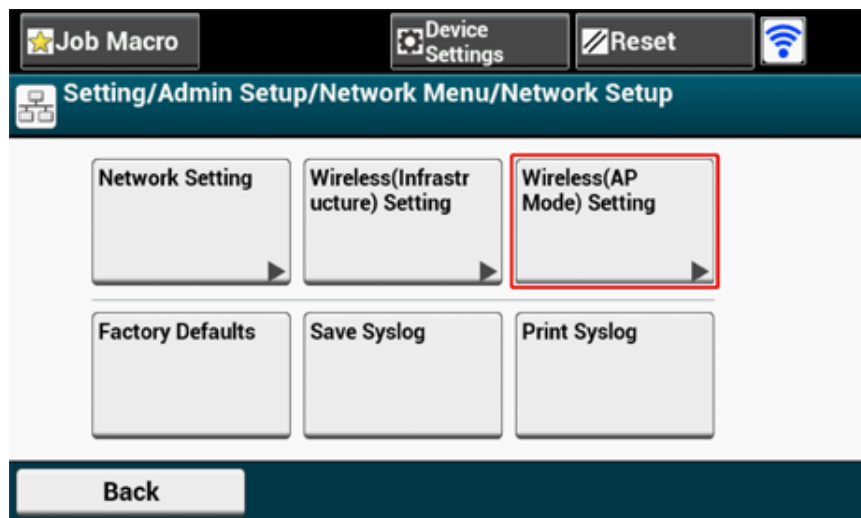

В течение пяти секунд будет отображаться сообщение, аналогичное следующему.

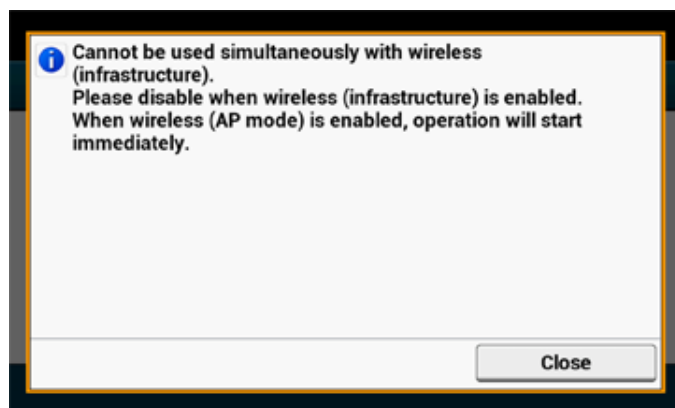

- 9 Нажмите [Enable (Включить)].

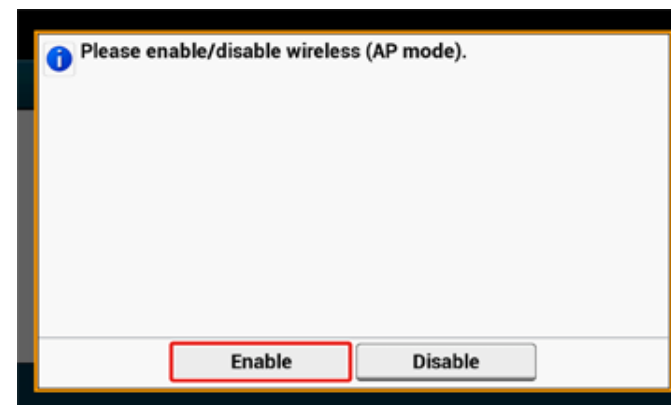

- 10 Нажмите [Automatic connection (push-button) (Автоматическое подключение (кнопка))].

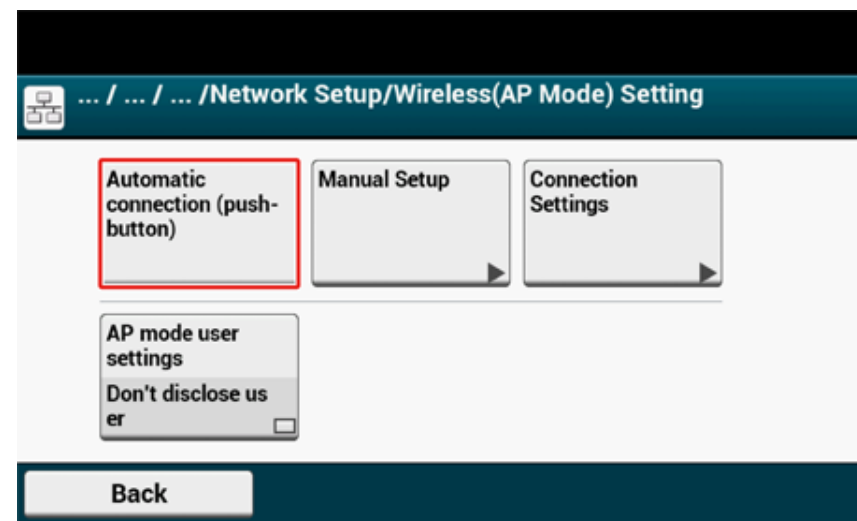

11 Нажмите [Yes (Да)].

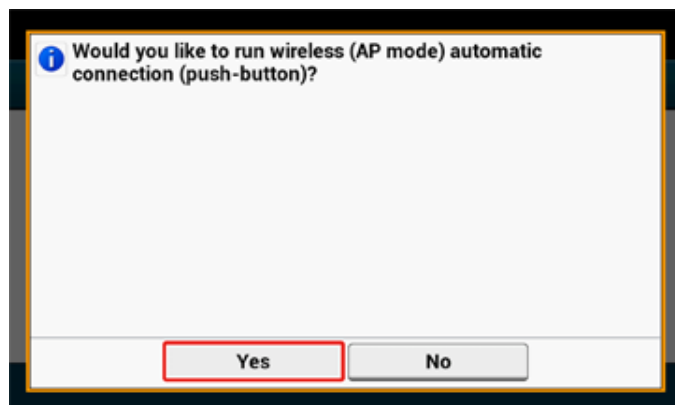

12 Для подключения к принтеру запустите на беспроводном устройстве операцию WPS-PBC (кнопка).  
При отображении следующего экрана настройка беспроводной ЛВС завершена.

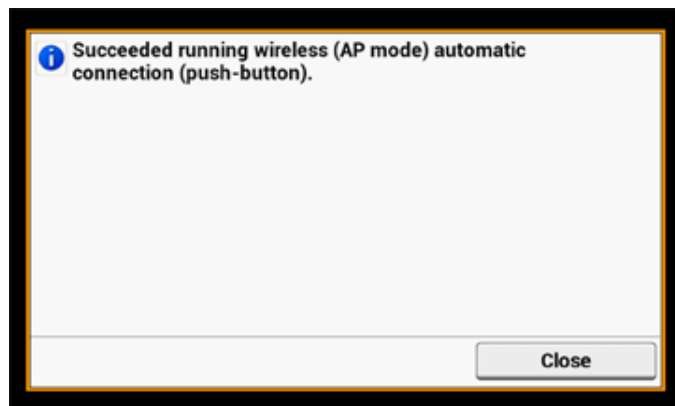

В случае сбоя подключения повторно выполните шаги, описанные в разделе "Настройка вручную".

### Настройка вручную

Если беспроводные устройства не поддерживают WPS-PBC (кнопка), введите на беспроводном устройстве [SSID (SSID)] и [Password (Пароль)] принтера для подключения к беспроводной ЛВС.

1 Включите устройство.



При отображении сообщения «Настроить беспроводную сеть?» установите флажок [Do not show next time. (Больше не показывать.)], а затем нажмите [No (Нет)].

2 На сенсорной панели нажмите [Device Settings (Настройки устройства)].

3 На сенсорной панели нажмите [Admin Setup (Установки Админ.)].

4 Введите имя администратора и пароль и нажмите [OK (OK)].

Имя и пароль администратора по умолчанию — «admin» и «999999», соответственно.

5 Нажмите [Network Menu (Меню "Сеть")].

6 Нажмите [Network Setup (Настройка сети)].

7 Нажмите [Wireless(AP Mode) Setting (Параметры беспроводной сети (режим AP))].

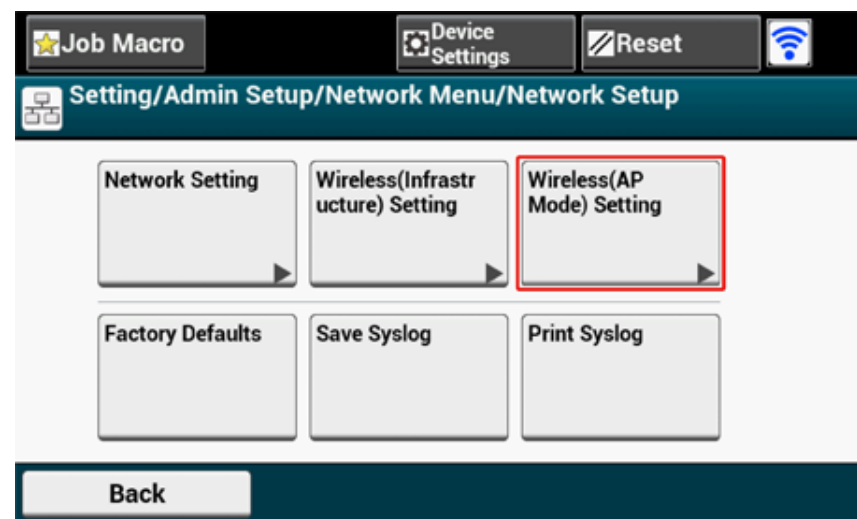

В течение пяти секунд будет отображаться сообщение, аналогичное следующему.

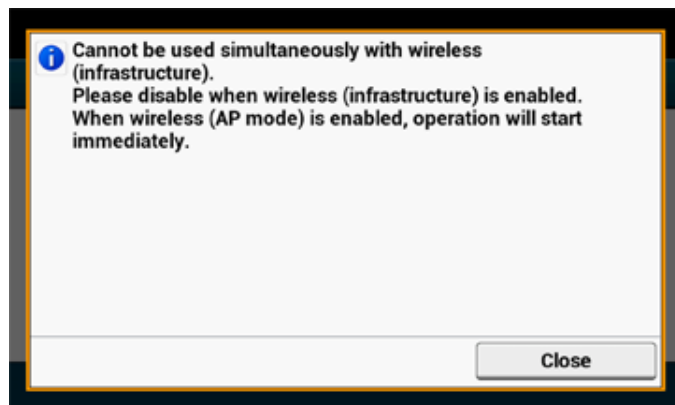

8 Нажмите [Enable (Включить)].

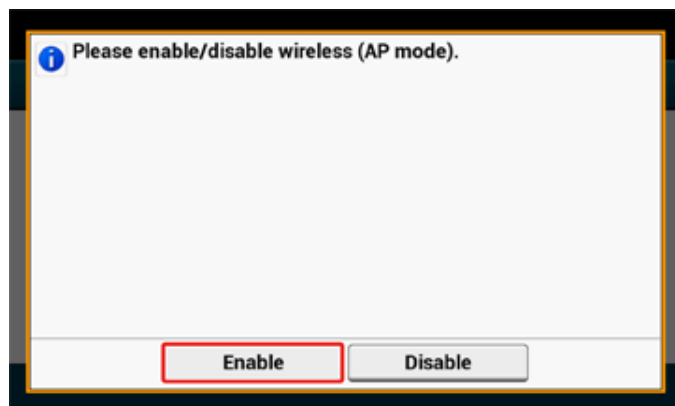

9 Нажмите [Manual Setup (Настройка вручную)].

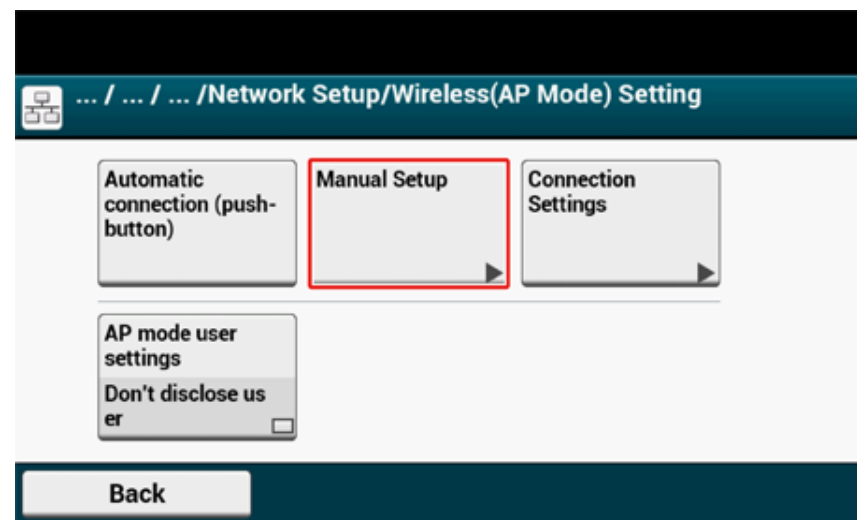

10 Проверьте [SSID (SSID)] и [Password (Пароль)] устройства.

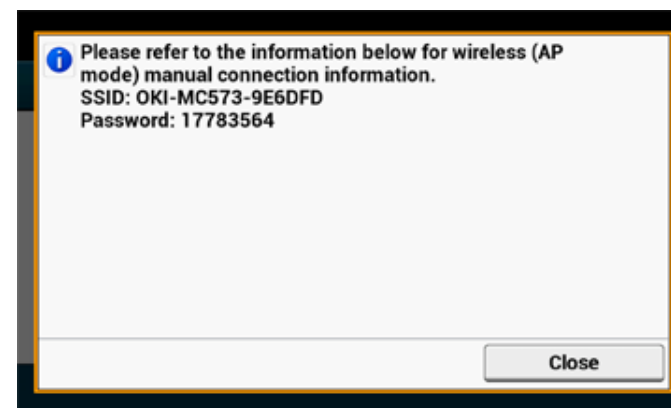

11 Введите полученные в ходе шага 10 [SSID (SSID)] и [Password (Пароль)] для установки подключения между принтером и беспроводным устройством.

## Установка драйвера и ПО на компьютер

Установите драйвер принтера на компьютер с помощью DVD-диска с программным обеспечением.

Также в это же время можно установить и другую служебную программу.

- Для ОС Windows
- Для Mac OS X

### Для ОС Windows

Подключите устройство к компьютеру через сеть или кабель USB, чтобы начать установку.



Перед установкой проверьте состояние данного устройства.

- Устройство включено.
- Данное устройство подключено к сети при помощи кабеля ЛВС и заданы необходимые для сетевого подключения сведения, такие как IP-адрес.

- 1 Вставьте DVD-диск с программным обеспечением в компьютер.
- 2 При отображении [Auto Play (Автозапуск)] нажмите [Run setup.exe (Запустить setup.exe)].

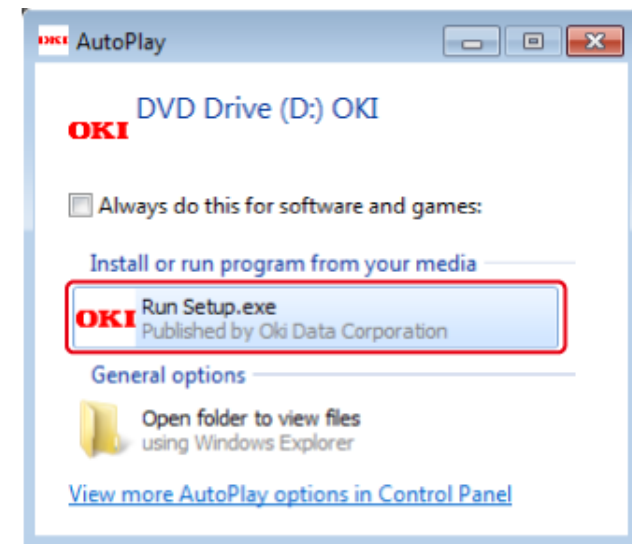

Если отображается диалоговое окно [User Account Control (Управление учетной записью пользователя)], щелкните [Yes (Да)].

- 3 В раскрывающемся списке выберите язык.
- 4 Прочитайте лицензионное соглашение и нажмите [Accept (Принять)].

- 5 Прочитайте [Environment advice (Документ об экологическом консалтинге)] и нажмите [Next (Далее)].
- 6 Выберите значение [Network (Сеть)] или [USB connection (USB-подключение)], соответствующее подключению между устройством и компьютером, а затем нажмите [Next (Далее)].
- Если отображается диалоговое окно [Windows Security Alert (Оповещение системы безопасности Windows)], щелкните [Allow access (Разрешить доступ)].
- 7 Выберите название модели устройства и нажмите [Next (Далее)].

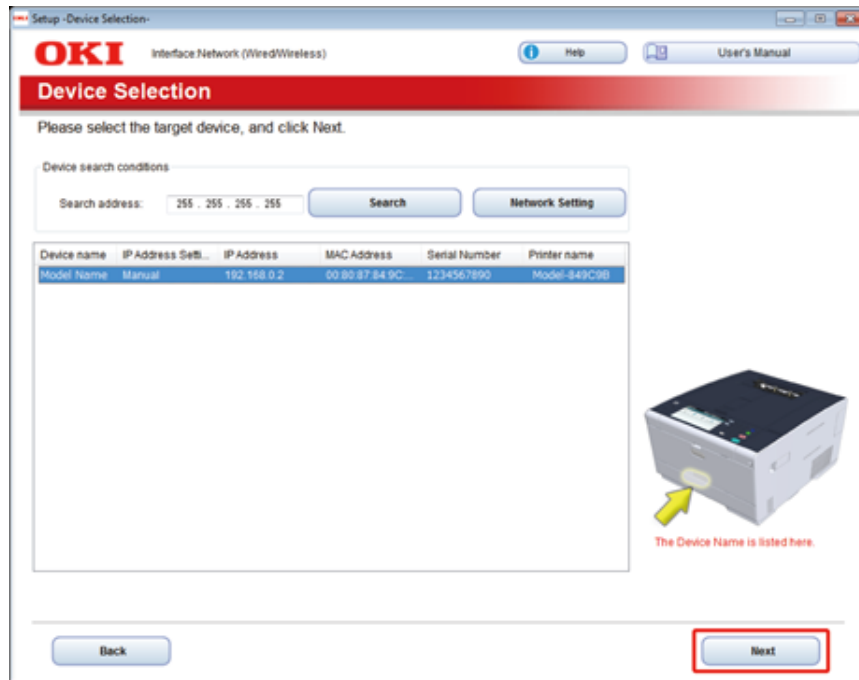

- 8 Нажмите [Install Optional Software (Установка дополнительного ПО)].

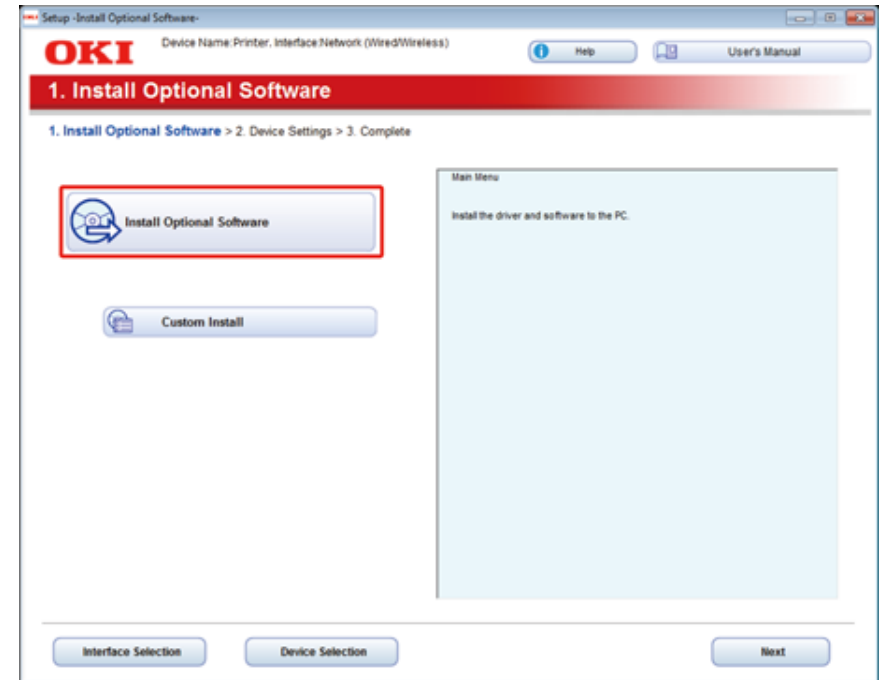

Начнется выполнение установки.



Будет установлено следующее программное обеспечение.

- Драйвер принтера PCL6 (включая сетевое расширение и утилиту печати образцов цвета)
- FAQ

Другое программное обеспечение можно установить с помощью функции выборочной установки.

- 9 Убедитесь, что программное обеспечение установлено успешно, затем щелкните [Printing Test (Печать тестовой страницы)].

Выберите принтер для печати тестовой страницы, а затем щелкните [Printing Test (Печать тестовой страницы)].

Убедитесь, что печать тестовой страницы выполнена успешно, а затем щелкните [OK (OK)].

10 Щелкните [Complete (Завершить)].

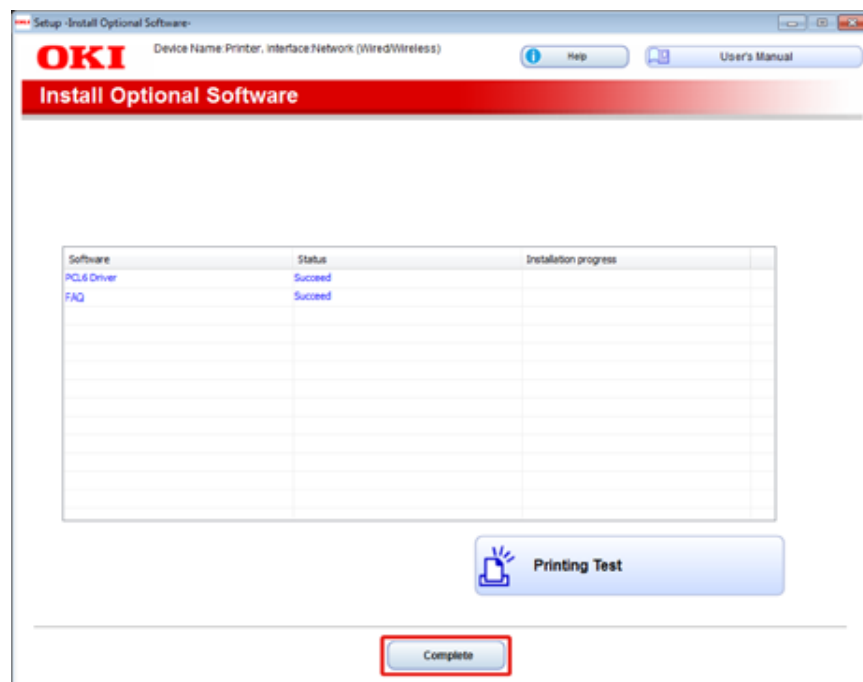

11 Нажмите [Next (Далее)].

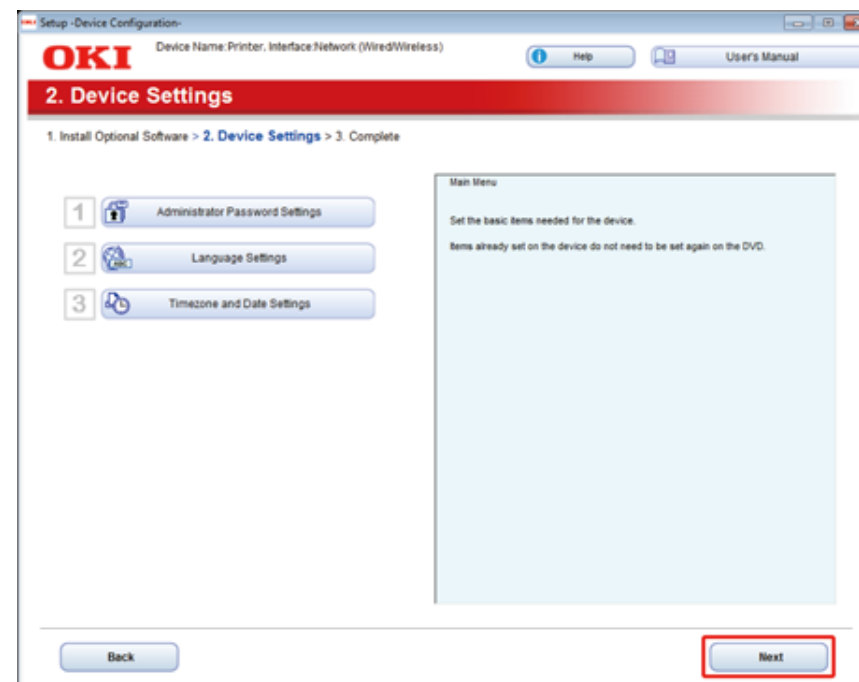

Если отображается следующее диалоговое окно, щелкните [Yes (Да)].

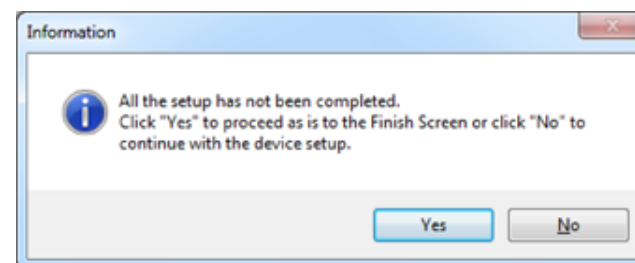



## 12 Нажмите [Exit (Выход)].

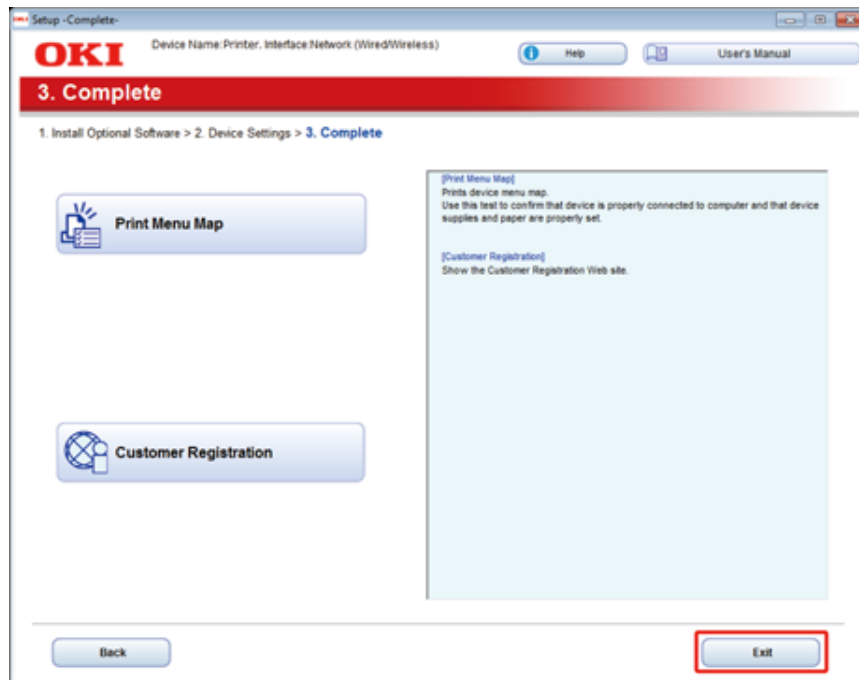

### Для Mac OS X

В данном разделе описан порядок установки драйвера принтера PS.

В случае необходимости установки утилит см. сведения ниже.

 Установка программного обеспечения (Расширено руководство)

#### • Установите драйвер принтера PS для Mac OS X.

По завершении установки в ходе выполнения шага 15 выполните печать тестовой страницы.

- 1 Убедитесь, что устройство и компьютер подключены и включено питание устройства.
- 2 Вставьте DVD-диск с программным обеспечением в компьютер.
- 3 Дважды щелкните значок [OKI] на рабочем столе.
- 4 [Drivers (Драйверы)] > [PS (PS)] > дважды щелкните [Installer for OSX (Установщик для OSX)].
- 5 Введите пароль администратора и нажмите [OK (OK)].  
Следуйте инструкциям на экране для завершения установки.
- 6 В меню Apple выберите [System Preferences (Системные настройки)].
- 7 Выберите [Printers & Scanners (Принтеры и сканеры)].

## 8 Нажмите [+].

При отображении меню выберите [Add Printer or Scanner... (Добавить принтер или сканер...)].

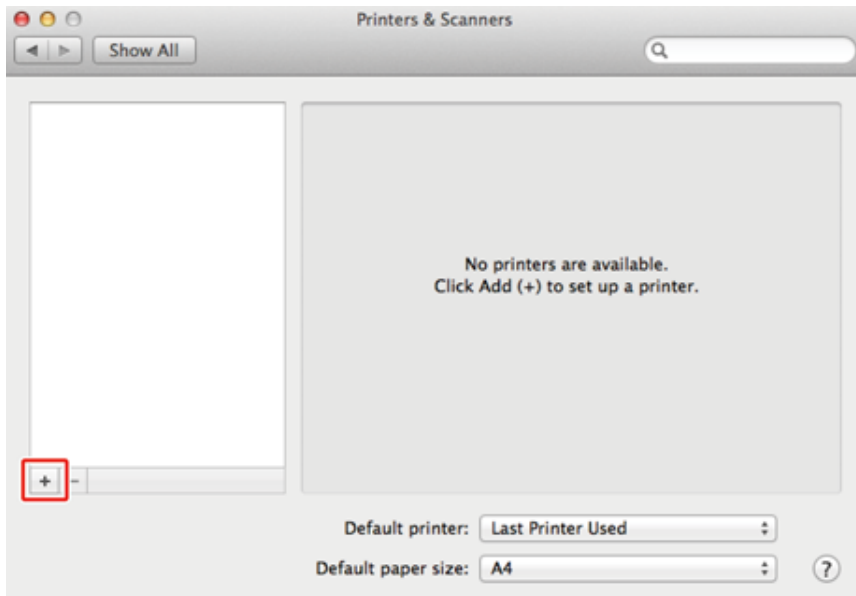

## 9 Нажмите [Default (По умолчанию)].

## 10 Выберите устройство и убедитесь, что для параметра [Use (Использовать)] отображается значение [OKI C542 PS].

Типы имен	Отображается для подключения	Список методов
Сеть	OKI-C542 (последние 6 цифр MAC-адреса)	Bonjour
USB	OKI DATA CORP C542	USB



Чтобы изменить имя, введите новое имя в поле [Name: (Имя:)].

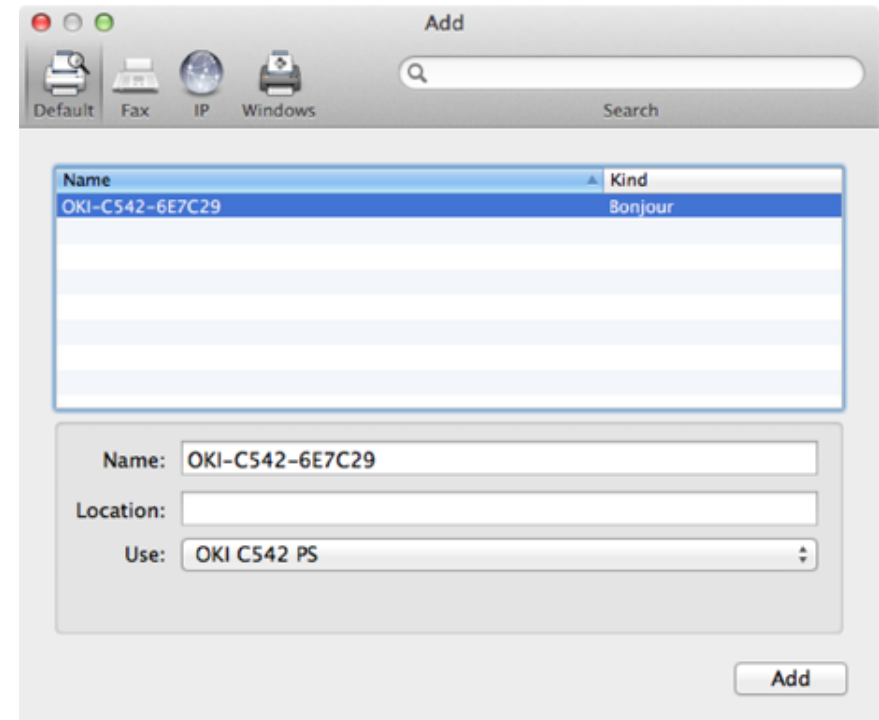

## 11 Щелкните [Add (Добавить)].

## 12 При отображении [Installable options (Устанавливаемые опции)] щелкните [Continue (Продолжить)].

- 13 Убедитесь, что данное устройство добавлено в список [Printers (Принтеры)], а для параметра [Kind (Тип)] отображается значение [OKI C542 PS].

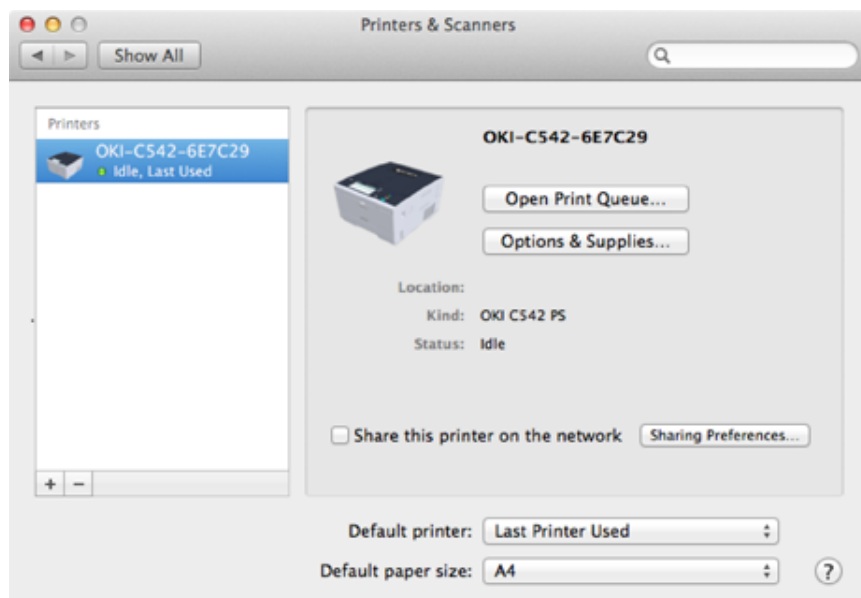

Если [OKI C542 PS] не отображается в списке [Kind (Тип)], нажмите [-] для удаления устройства из списка [Printers (Принтеры)], а затем повторите шаги с 8 по 12.

- 14 Нажмите [Open Print Queue... (Открыть очередь печати...)].
- 15 В меню [Printer (Принтер)] выберите [Print Test Page (Печать тестовой страницы)].

# 3

## Основные операции

---

**Наименования компонентов**

**Основные операции на панели оператора**

**Включение или выключение устройства**

**Загрузка бумаги**

В данном разделе описаны основные операции устройства.

## Наименования компонентов

В данном разделе приведены наименования всех компонентов.

- Вид спереди
- Вид сзади
- Внутренняя часть устройства

### Вид спереди

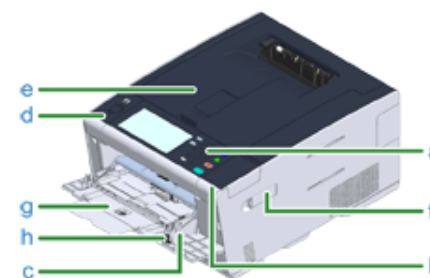

Условное обозначение	Наименование
a	Панель оператора 🔗 Основные операции на панели оператора
b	USB-порт
c	МЦ лоток (многоцелевой лоток)
d	Кнопка «Открыть»
e	Выходной лоток (верхняя крышка)
f	Крышка модуля беспроводной ЛВС
g	Держатель бумаги
h	Фиксатор конверта (используйте фиксатор при печати на конвертах. Для получения дополнительных сведений см. усовершенствованное руководство пользователя).

## Вид сзади

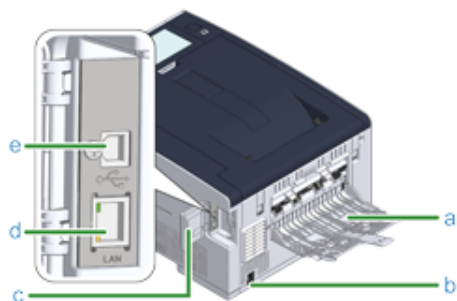

Условное обозначение	Наименование
a	Задний выходной лоток
b	Разъем питания
c	Заглушка разъема интерфейса
d	Разъем сетевого интерфейса
e	Разъем USB-интерфейса

## Внутренняя часть устройства

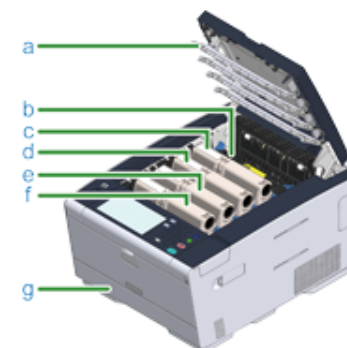

Условное обозначение	Наименование
a	Светодиодная головка
b	Печка
c	Тонер-картридж/фотобарабан (Y: желтый)
d	Картридж/фотобарабан (M: пурпурный)
e	Тонер-картридж/фотобарабан (C: голубой)
f	Картридж/фотобарабан (K: черный)
g	Лоток 1

## Основные операции на панели оператора

В данном разделе описана панель оператора устройства.

- Наименования и функции
- Названия и функции на сенсорной панели
- Настройка угла панели оператора
- Ввод символов

## Наименования и функции

В данном разделе описываются наименования и функции компонентов панели оператора.

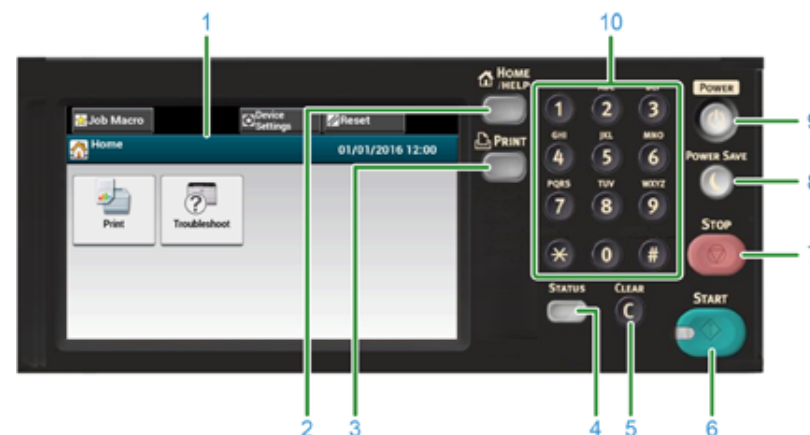

№	Наименование	Функция
1	Сенсорная панель	Выбор и настройка элемента нажатием отображаемого значка.
2	Кнопка ДОМАШНЯЯ СТРАНИЦА/ СПРАВКА	Отображение основного экрана.
3	Кнопка ПЕЧАТЬ	Отображение экрана функции печати.
4	Кнопка СОСТОЯНИЕ	Отображение меню состояния. При возникновении ошибки мигает или светится. Можно проверить оставшееся количество расходных материалов.
5	Кнопка ОЧИСТИТЬ	Удалите введенное значение.
6	Кнопка ПУСК	Запуск печати из USB-памяти.
7	Кнопка СТОП	Отмена печати.
8	Кнопка РЕЖИМ ЭНЕРГОСБЕРЕЖЕНИЯ	Включение или выключение режима энергосбережения. В режиме энергосбережения индикатор светится зеленым. В спящем режиме индикатор мигает зеленым (каждые 3 секунды). В режиме глубокого сна индикатор мигает зеленым (каждые 6 секунд).
9	Кнопка ПИТАНИЕ	Включение и выключение питания устройства.
10	Цифровая клавиатура	Ввод чисел и символов.



- При изменении угла панели оператора остерегайтесь попадания рук между устройством и панелью оператора. Может привести к травме.
- Не нажимайте на сенсорную панель с силой, а также не дотрагивайтесь до нее острыми предметами. Это может повредить сенсорную панель устройства и привести к неисправности.

## Названия и функции на сенсорной панели

При включении питания устройства на сенсорной панели отображается основной экран.



### • Основной экран



На изображении экрана отображены параметры по умолчанию. Экран, отображающийся при включении устройства и его подготовке к работе, можно изменить, выбрав на сенсорной панели [Device Settings (Настройки устройства)] > [Admin Setup (Админ.настр.)] > [Manage Unit (Управление)] > [Default Mode (Режим по умолчанию)].

	Элемент	Описание
1	Область стационарных кнопок	<p>Отображение кнопок, постоянно присутствующих на экране.</p> <p>Отображение следующих элементов.</p> <ul style="list-style-type: none"> <li>• [Макрос задания]</li> <li>• [Настройки функции]</li> <li>• [Настройки устройства]</li> <li>• [СБРОС]</li> <li>• [Выход из системы]</li> <li>• Значок антенны: отображается, если включена беспроводная ЛВС.</li> <li>• [?]</li> </ul> <p>В выбранном меню отображаются только доступные кнопки.</p>
2	Заголовок и область направляющих операции	Отображение заголовка текущего экрана и обеспечение направляющих для возможных операций.



Элемент	Описание
3	Основная область
	Нажмите для использования функций копирования.
	На экране отображаются следующие шаги и функции. <ul style="list-style-type: none"> <li>Замена расходных материалов и обслуживание (Тонер-картриджи, фотобарабаны, блоки ремня переноса, блоки печки)</li> <li>Обслуживание и уход за устройством (Ролики подачи, светодиодная головка)</li> </ul>

### • Название и функция экрана настройки устройства

В качестве примера представлен экран: вкладка [Basic (Ос. свд.)] > [Paper Setup/MP Tray (Установка бумаги/МЦ лоток)].

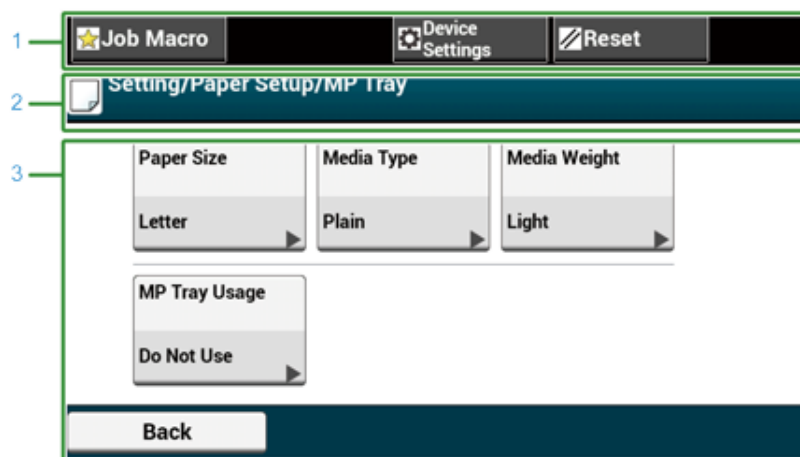

Элемент	Описание
1	Область стационарных кнопок
2	Заголовок и область направляющих операции
3	Основная область
	Текущая настройка отображается на каждой кнопке. <Сведения о значках на кнопке> ▶ : указывает на наличие следующей страницы.



В поле можно вводить значение с помощью  при использовании цифровой клавиатуры.



### Сведения о верхнем экране

 Имена и функции элементов экрана для печати

## Настройка угла панели оператора

Панель оператора можно установить под наклоном для удобства работы.

- 1 Удерживая панель оператора сверху по центру, потяните ее на себя.



Чтобы установить панель оператора обратно в исходное положение, потяните панель вперед до упора, а затем медленно опустите ее.

## Ввод символов

- Ввод символов с помощью сенсорной панели
- Ввод с помощью цифровой клавиатуры

### Ввод символов с помощью сенсорной панели

Если необходимо ввести символы во время настройки элемента, отображается следующий экран ввода.

Можно вводить буквы верхнего и нижнего регистра, числа и символы.

#### • Сведения об экране ввода

Количество кнопок на экране ввода различается в зависимости от вида ввода.

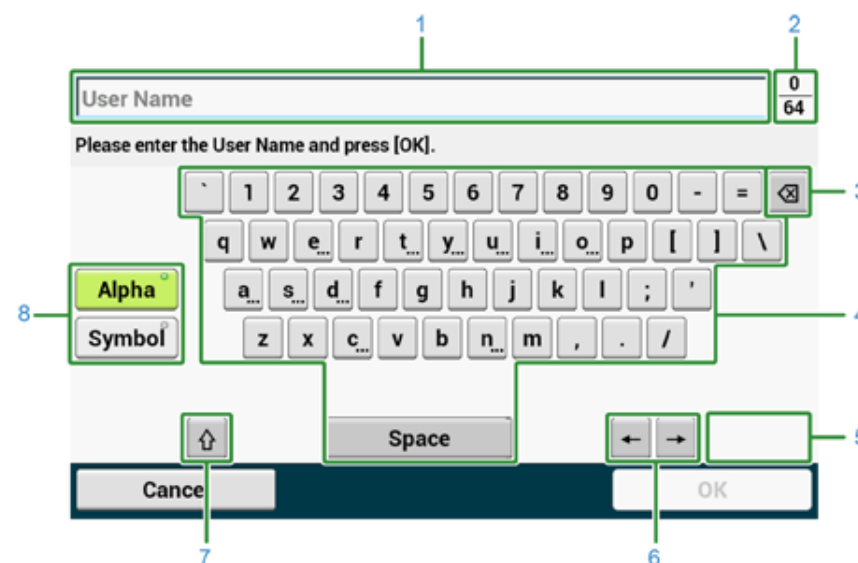

	Элемент	Описание
1	Поле ввода текста	Отображение введенных символов.
2	Количество введенных символов/ максимально допустимое количество символов для ввода	Указывает максимально допустимое количество символов для ввода и количество введенных символов.
3	Кнопка «Забой»	Удаление символа, стоящего перед курсором.

	Элемент	Описание
4	Панель символов	Ввод символов. Тип символов переключается в зависимости от режима ввода.
5	Кнопка «Влево»/кнопка «Вправо»	Перемещение курсора влево и вправо.
6	Фиксация регистра прописных букв	Переключение между символами верхнего и нижнего регистров.
7	Кнопка режима ввода	Переключение режима ввода текста (типы символов).



Стандартную клавиатуру, установленную по умолчанию, можно изменить на клавиатуру с европейским расположением клавиш. Для установки клавиатуры с европейским расположением клавиш выберите на сенсорной панели [Manage Unit (Управление)] > [Keyboard Layout (Раскладка клавиатуры)] > [AZERTY (Клавиатура с европейским расположением клавиш)].

### • Ввод символов

- 1 Нажмите сенсорную панель.
- 2 Когда ввод будет завершен, нажмите [OK] или [Далее].



Для ввода диакритического знака нажмите и удерживайте кнопку с отображающимся символом [...]. После появления диакритического знака нажмите нужный символ.

На показанном ниже экране изображение отображается при нажатии и удерживании кнопки "а".



### • Переключение режима ввода (числа ↔ буквенные символы)

- 1 Нажмите [Буква] или [Символ].





При использовании русского языка отображается [RU], при использовании греческого языка отображается [EL]. При использовании других языков могут отображаться только параметры [Буква] и [Символы].

### • Переключение режима ввода (верхний регистр ↔ нижний регистр)



- 1 Нажмите кнопку для переключения между символами верхнего и нижнего регистров.

### • Удаление введенного символа

- 1 Используйте кнопку  (забой) на сенсорной панели или кнопку  (ОЧИСТИТЬ) на панели оператора.

Символ перед курсором (|) будет удален.



Чтобы удалить введенный символ, переместите курсор вправо от символа. Чтобы переместить курсор, нажмите [] или [].

### Ввод с помощью цифровой клавиатуры



Можно вводить цифры, обозначенные на каждой кнопке.



Не удалось ввести букву алфавита.

Введите букву алфавита с помощью сенсорной панели.

- **Удаление введенного символа**

Чтобы удалить символ слева от курсора, нажмите **C** кнопку (ОЧИСТИТЬ).

Чтобы удалить символы из строки, нажмите и удерживайте кнопку **C** (ОЧИСТИТЬ).



## Включение или выключение устройства

В данном разделе представлены инструкции по включению и выключению устройства.

- Включение устройства
- Выключение устройства

### Включение устройства

- 1 Нажмите и удерживайте кнопку питания около секунды.



Когда устройство включится, светодиодный индикатор кнопки питания будет светиться.



- 2 Когда устройство будет готово к работе, отобразится основной экран.

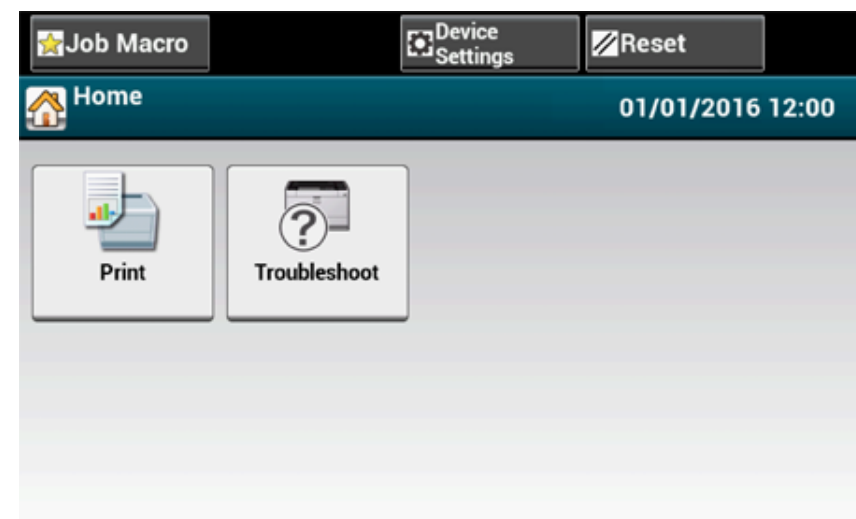

## Выключение устройства



- Перед завершением работы убедитесь, что устройство не выполняет прием данных.
- Нажмите и удерживайте кнопку выключения питания в течение 5 секунд или больше для принудительного выключения устройства. Данный способ выключения устройства можно использовать только в случае возникновения проблем.

Для получения сведений об устранении неисправностей данного устройства см. «Устранение неисправностей».

- 1 Нажмите и удерживайте кнопку питания около секунды.



Сообщение «Система переходит к выключению. Подтвердите статус, когда мигает статус СИД.» отобразится на сенсорной панели, а светодиодный индикатор кнопки питания будет мигать с периодичностью примерно в одну секунду.

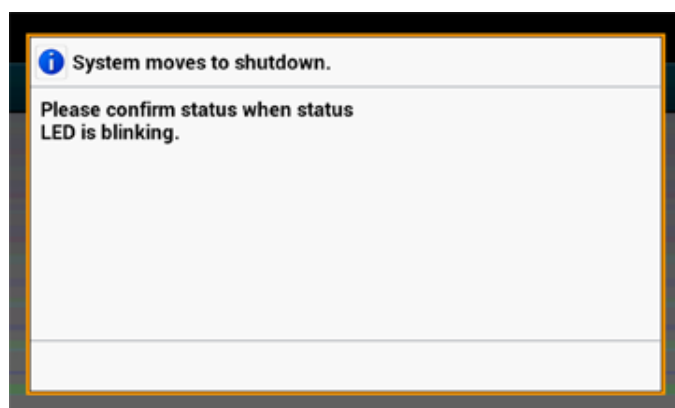

Через некоторое время устройство выключится автоматически и индикатор кнопки питания погаснет.



### Действия при простое устройства

Отключайте шнур питания на время продолжительного простоя устройства, например во время выходных, путешествий или по другим причинам.



Устройство работает надлежащим образом, если шнур питания извлечен в течение длительного времени (более 4 недель).

## Загрузка бумаги

---

В данной главе описывается, как загрузить бумагу в лоток данного устройства.

Чтобы установить тип и плотность бумаги, нажмите [Device Settings (Настройки устройства)] > [Paper Setup (Установка бумаги)] и лоток, который необходимо использовать, а затем выберите [Media Type (Тип носителя)] или [Media Weight (Плотность носителя)].

- 
- Сведения о типах бумаги, которые можно загружать
  - Загрузка бумаги в лоток 1/2/3
  - Загрузка бумаги в МЦ лоток
  - Хранение бумаги
- 

### Сведения о типах бумаги, которые можно загружать

- Доступные типы бумаги
- Сведения о размерах бумаги, плотности и количестве листов, которые можно загрузить
- Рекомендуемая бумага

### Доступные типы бумаги

Для выполнения высококачественной печати требуется использовать бумагу поддерживаемых типов, отвечающую таким требованиям, как материал, плотность и отделка поверхности. Используйте бумагу для печати цифровых фотографий.

При печати на бумаге, не рекомендованной Oki Data, во избежание возникновения проблем предварительно проверьте качество печати и движение бумаги.

## • Тип бумаги

Размер бумаги (мм) (в скобках указано значение в дюймах).	Плотность бумаги
A4	210 x 297
A5	148 x 210
A6	105 x 148
B5	182 x 257
B6	128 x 182
B6 Half	64 x 182
Letter	215,9 x 279,4 (8,5 x 11)
Legal 13	215,9 x 330,2 (8,5 x 13)
Legal 13,5	215,9 x 342,9 (8,5 x 13,5)
Legal 14	215,9 x 355,6 (8,5 x 14)
Executive	184,2 x 266,7 (7,25 x 10,5)
Statement	(5,5 x 8,5)
8,5" SQ	(8,5 x 8,5)
Folio (210 x 330 мм)	210 x 330
16K (184 x 260 мм)	184 x 260
16K (195 x 270 мм)	195 x 270
16K (197 x 273 мм)	197 x 273
Индексная карта	(3 x 5)
4 x 6 дюймов	(4 x 6)
5 x 7 дюймов	(5 x 7)
Нестандартный размер	Ширина: От 64 до 216 Длина: От 90 до 1321

64–220 г/м<sup>2</sup> (17–58 фунтов)  
Для двусторонней печати 64–176 г/м<sup>2</sup> (17–47 фунтов)

**!**  
При установке бумаги, ширина которой составляет 148 мм (5,8 дюйма) или уже, скорость печати снизится.

## • Envelope

Размер бумаги (мм) (в скобках указано значение в дюймах).	Плотность бумаги
Monarch	98,4 x 190,5 (3,875 x 7,5)
Com-9	98,4 x 225,4 (3,875 x 8,875)
Com-10	104,8 x 241,3 (4,125 x 9,5)
DL	110 x 220 (4,33 x 8,66)
C5	162 x 229 (6,4 x 9)

Конверты должны быть изготовлены из бумаги плотностью 85 г/м<sup>2</sup> (24 фунта), а их кромки должны быть отогнуты.

## • Наклейка

Размер бумаги (мм) (в скобках указано значение в дюймах).	Плотность бумаги
A4	210 x 297
Letter	8,5 x 11 (215,9 x 279,4)

от 0,1 до 0,2 мм

## • Другой тип бумаги

Тип бумаги	Размер бумаги	Плотность бумаги
Бумага, на которой уже была выполнена печать	Равноценна простой бумаге	64–220 г/м <sup>2</sup> (17–58 фунтов)
Цветная бумага	Равноценна простой бумаге	64–220 г/м <sup>2</sup> (17–58 фунтов)

## Сведения о размерах бумаги, плотности и количестве листов, которые можно загрузить

Доступные размеры и типы бумаги, а также емкость лотка указаны ниже.

## • Лоток 1

Доступный размер бумаги	Емкость лотка	Плотность бумаги
A4	250 листов (плотность бумаги 80 г/м <sup>2</sup> )	Легк.
A5		(64–74 г/м <sup>2</sup> )
A6*1		Средн.Легк.
B5		(75–82 г/м <sup>2</sup> )
B6*1		Средн.
Letter		(83–90 г/м <sup>2</sup> )
Legal (13 дюймов)		Средн.Тяж.
Legal (13,5 дюйма)		(91–104 г/м <sup>2</sup> )
Legal (14 дюймов)		Плотная
Executive		(105–120 г/м <sup>2</sup> )
Statement*1		Сверхплотная1
8,5" SQ (8,5 x 8,5")		(121–176 г/м <sup>2</sup> )
Folio (210 x 330 мм)		
16K (184 x 260 мм)		
16K (195 x 270 мм)		
16K (197 x 273 мм)		
Пользовательский размер*2		

\*1 Бумага не может быть использована для двусторонней печати.

\*2 Ширина: 100–216 мм (3,9–8,5 дюйма), длина: 148–356 мм (5,8–14 дюймов)



- **Лоток 2/3 (дополнительно)**

Доступный размер бумаги	Емкость лотка	Плотность бумаги
A4	530 листов (плотность бумаги 80 г/м <sup>2</sup> )	Легк.
A5		(64–74 г/м <sup>2</sup> )
B5		Средн.Легк.
Letter		(75–82 г/м <sup>2</sup> )
Legal (13 дюймов)		Средняя плотность
Legal (13,5 дюйма)		(83–90 г/м <sup>2</sup> )
Legal (14 дюймов)		Средн.Тяж.
Executive		(91–104 г/м <sup>2</sup> )
8.5 SQ (8,5 x 8,5 дюйма)		Плотная
Folio (210 x 330 мм)		(105–120 г/м <sup>2</sup> )
16K (184 x 260 мм)		Сверхплотная 1
16K (195 x 270 мм)		(121–176 г/м <sup>2</sup> )
16K (197 x 273 мм)		
Пользовательский размер*1		

\*1 Ширина: 148–216 мм (5,8–8,5 дюйма), длина: 210–356 мм (8,3–14 дюймов)

- **МЦ лоток**

Доступный размер бумаги	Емкость лотка	Плотность бумаги
A4	100 листов	Легк.
A5		(64–74 г/м <sup>2</sup> )
A6*1		Средн.Легк.
B5		(75–82 г/м <sup>2</sup> )
B6*1		Средн.
B6 Half*1		(83–90 г/м <sup>2</sup> )
Letter		Средн.Тяж.
Legal (13 дюймов)		(91–104 г/м <sup>2</sup> )
Legal (13,5 дюйма)		Плотная
Legal (14 дюймов)		(105–120 г/м <sup>2</sup> )
Executive		Сверхплотная1
Statement*1		(121–176 г/м <sup>2</sup> )
8.5 SQ (8,5 x 8,5 дюйма)		Сверхплотная2
Folio (210 x 330 мм)		(177–220 г/м <sup>2</sup> )
16K (184 x 260 мм)		
16K (195 x 270 мм)		
16K (197 x 273 мм)		
Индексная карта (3 x 5 дюймов)*1		
4 x 6 дюймов*1		
5 x 7 дюймов*1		
Пользовательский размер*2		
Com-9*1		
Com-10*1		
Monarch*1		
DL*1		
C5*1		

\*1 Бумага не может быть использована для двусторонней печати.

\*2 Ширина: 64–216 мм (2,5–8,5 дюйма), длина: 90–1321 мм (3,5–52 дюймов)

### Рекомендуемая бумага

Данное устройство может работать с разнообразными носителями для печати, включая бумагу различной плотности и форматов. В данном разделе приведен способ выбора и использования носителей. Чтобы добиться наилучшего результата, используйте простую бумагу 75–90 г/м<sup>2</sup>, предназначенную для использования в копирах и лазерных принтерах. Не рекомендуется использовать тисненую или очень грубую текстурированную бумагу. Можно использовать бумагу с предварительно напечатанной информацией, но чернила не должны смещаться от высоких температур, используемых при печати.

- **Конверты**

Конверты не должны быть изогнуты, скручены или деформированы другим образом. Клапан должен быть прямоугольной формы, а клей должен выдерживать высокую температуру валика давления, используемого в этом типе устройства. Конверты с прозрачными окошками использовать нельзя.

- **Наклейки**

Наклейки также должны быть типа, рекомендованного для использования в копировальных аппаратах и лазерных принтерах, который подразумевает, что страница основания носителя полностью покрыта наклейками. Другие типы этикеток могут повредить устройство, если этикетки отклеятся в ходе печати.

## Загрузка бумаги в лоток 1/2/3

В качестве примера описана процедура загрузки бумаги в лоток 1. Аналогичная процедура применяется к лотку 2/3 (дополнительному).

- 1 Извлеките кассету для бумаги.



- 2 Сдвиньте направляющую бумаги (a) до значения ширины загружаемой бумаги.

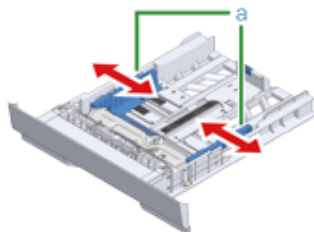

- 3 Сдвиньте ограничитель бумаги (b) до значения длины загружаемой бумаги.

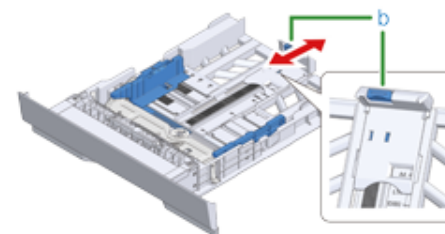

- 4 Тщательно пролистайте стопку бумаги, а затем выровняйте ее по краям.

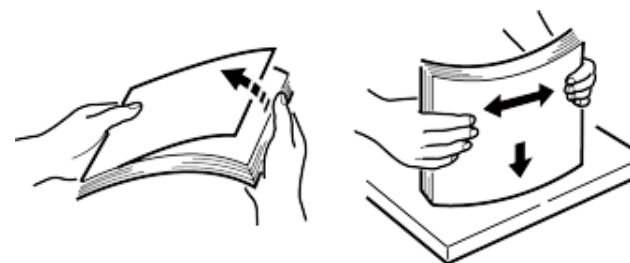

- 5 Загрузите бумагу стороной для печати вниз.



Не загружайте бумагу выше отметки "▽" на направляющей для бумаги.

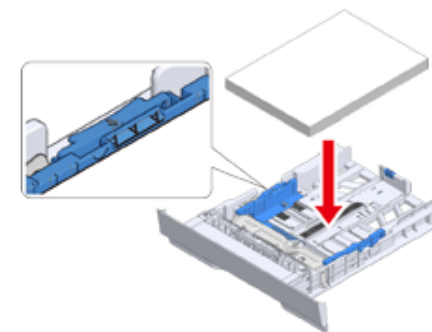

- 6 Закрепите загруженную бумагу специальной направляющей.

**7** Вставьте кассету для бумаги до упора.



**8** На сенсорной панели нажмите [Device Settings (Параметры устройства)].

**9** Нажмите [Paper Setup (Установка бумаги)].

**10** Выберите лоток, в который загружена бумага.

**11** Установите [Paper Size (Размер бумаги)], [Media Type (Тип носителя)] и [Media Weight (Плотность носителя)].

**12** Нажимайте [Back (Назад)], пока не отобразится основной экран.

## Загрузка бумаги в МЦ лоток



- Не прижимайте бумагу сверху, а также не извлекайте ее, пока принтер выполняет печать из МЦ лотка. Если необходимо остановить печать, откройте выходной лоток.

Для получения инструкций об извлечении бумаги см. раздел «Если произошло замятие бумаги».

- При энергичном открытии и закрытии МЦ лотка ролик подачи бумаги МЦ лотка может упасть и препятствовать загрузке бумаги. Если ролик подачи бумаги МЦ лотка упал, поднимите его перед загрузкой бумаги.

**1** Откройте МЦ лоток вперед, поместив палец в выемку спереди.



**2** Извлеките подставку для бумаги, удерживая ее за центральную часть.



- 3 Откройте дополнительную подставку.



- 4 Отрегулируйте направляющую ручной подачи бумаги в соответствии с шириной загружаемой бумаги.



- 5 Убедитесь, что ролик подачи бумаги установлен в правильном положении.

Если ролик подачи бумаги упал, сдвиньте его вверх и зафиксируйте.

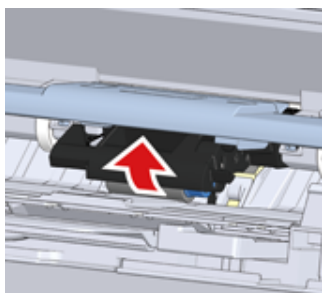

- 6 Вставьте бумагу печатной стороной вверх, чтобы край пачки касался переднего края лотка подачи.



Не загружайте бумагу выше отметки "▽".

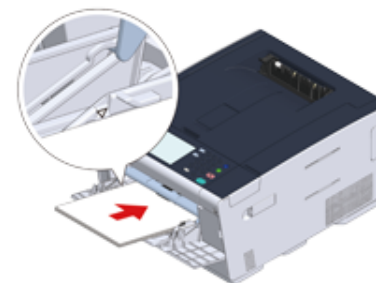

Если принтер находится в режиме энергосбережения, нажмите кнопку  (Режим энергосбережения) для вывода принтера из этого режима.

- 7 Установите [Paper Size (Размер бумаги)], [Media Type (Тип носителя)] и [Media Weight (Плотность носителя)] на экране установки бумаги.

- 8 Нажмите [Close (Заккрыть)].



- Не загружайте бумагу различного размера, типа или плотности.
- При добавлении листов бумаги извлеките бумагу из МЦ лотка, соберите все листы в одну пачку и выровняйте края листов, а затем загрузите бумагу в принтер.
- Не помещайте в универсальный лоток ничего, кроме бумаги.

## Хранение бумаги

Для поддержания качества бумагу следует хранить при следующих условиях.

- В шкафу или другом сухом темном месте.
- На плоской поверхности.
- Температура: 20°C
- Влажность: 50 % (относительная).

Не храните бумагу в местах, приведенных ниже:

- непосредственно на полу;
- при воздействии на бумагу прямых солнечных лучей;
- возле внутренних или внешних стен;
- на неровной поверхности;
- в местах, где возможно возникновение статического электричества;
- в местах с повышенным уровнем температуры и с постоянным изменением температуры;
- вблизи данного устройства, кондиционера воздуха, обогревателя или трубопровода.



- Бумагу следует распаковывать непосредственно перед использованием.
- Не следует оставлять бумагу распакованной в течение длительного времени. Это может привести к возникновению неполадок при печати.
- В зависимости от носителя для печати, среды, условий хранения качество печати может ухудшиться или распечатки могут быть закручены.

# 4

## Печать

---

**Печать с компьютера (ОС Windows)**

**Печать с компьютера (Mac OS X)**

**Отмена задания печати**

**Сведения об экранах и функциях каждого драйвера принтера**

**Имена и функции элементов экрана для печати**

В качестве примера используется программа Блокнот для Windows и программа TextEdit для Mac OS X. Экраны и шаги могут различаться в зависимости от приложения.

## Печать с компьютера (ОС Windows)

- Для драйвера принтера PCL для ОС Windows
- Для драйвера принтера PS для ОС Windows

### Для драйвера принтера PCL для ОС Windows

- 1 Откройте файл для печати.
- 2 В меню [Файл] выберите [Печать].
- 3 Выберите драйвер принтера.

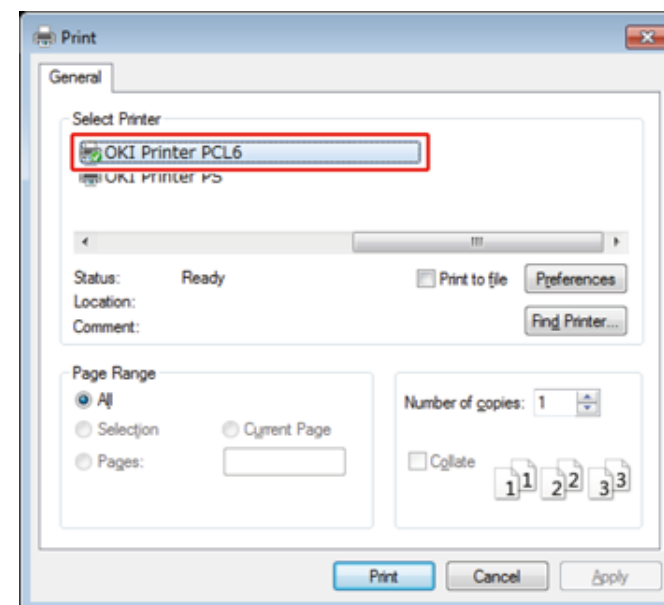

- 4 Нажмите [Настройки].

- 5 Измените настройки на каждой вкладке в соответствии с необходимыми требованиями.

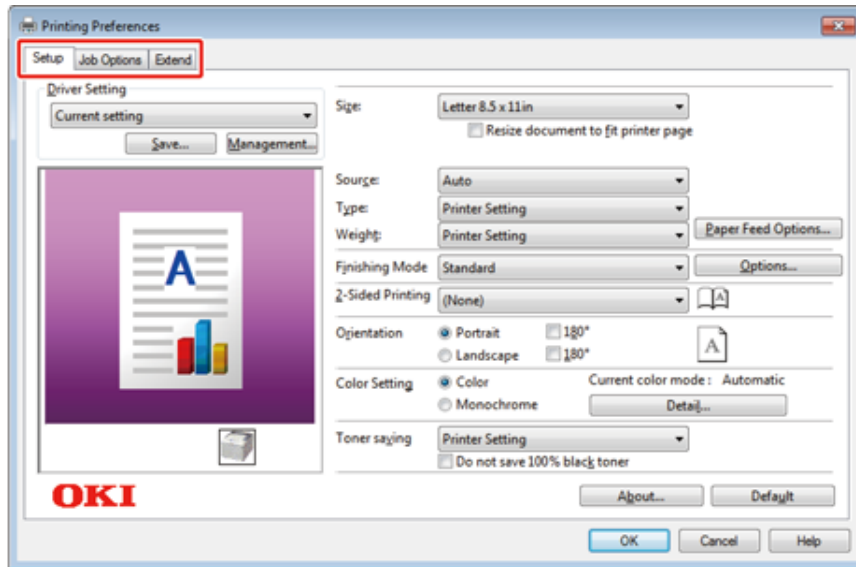

- 6 Нажмите [OK].  
7 На экране [Печать] нажмите [Печать].

## Для драйвера принтера PS для ОС Windows

- 1 Откройте файл для печати.
- 2 В меню [Файл] выберите [Печать].
- 3 Выберите драйвер принтера PS.
- 4 Нажмите [Настройки].

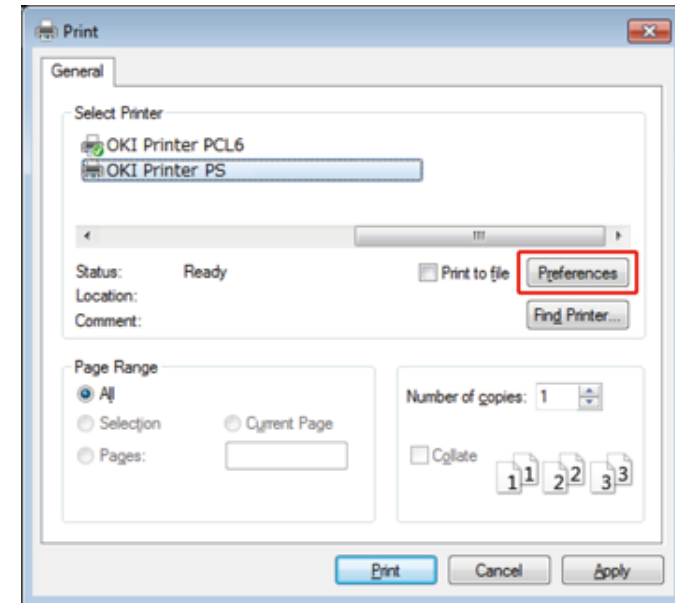



- 5 Измените настройки на каждой вкладке в соответствии с необходимыми требованиями.

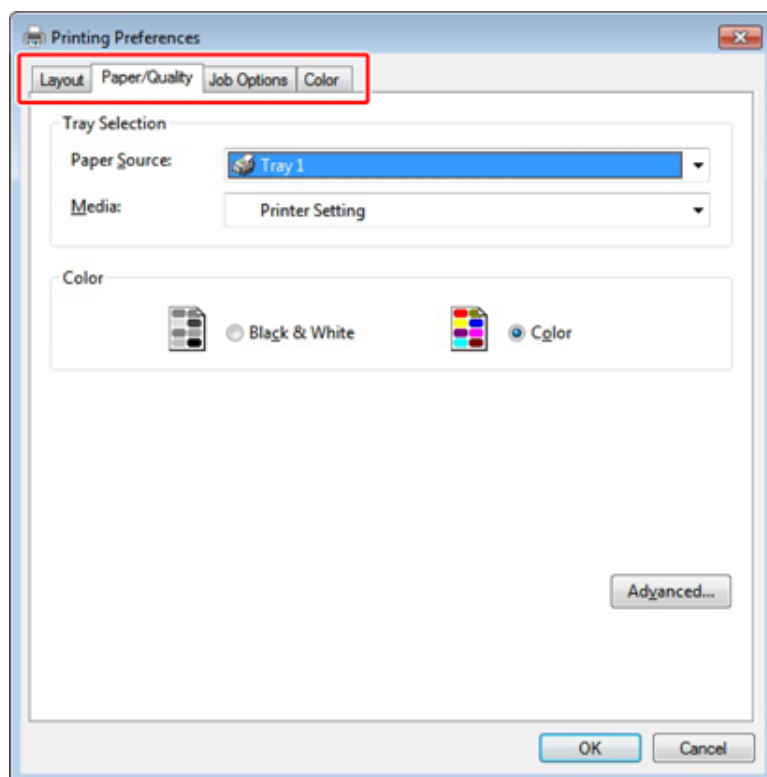

- 6 Щелкните [OK (OK)].
- 7 На экране [Печать] нажмите [Печать].

## Печать с компьютера (Mac OS X)

- Для Mac OS X

### Для Mac OS X

С помощью драйвера принтера можно установить размер и плотность бумаги, а также настроить лоток для бумаги.

- 1 Откройте файл для печати.
- 2 В меню [Файл] выберите [Печать].

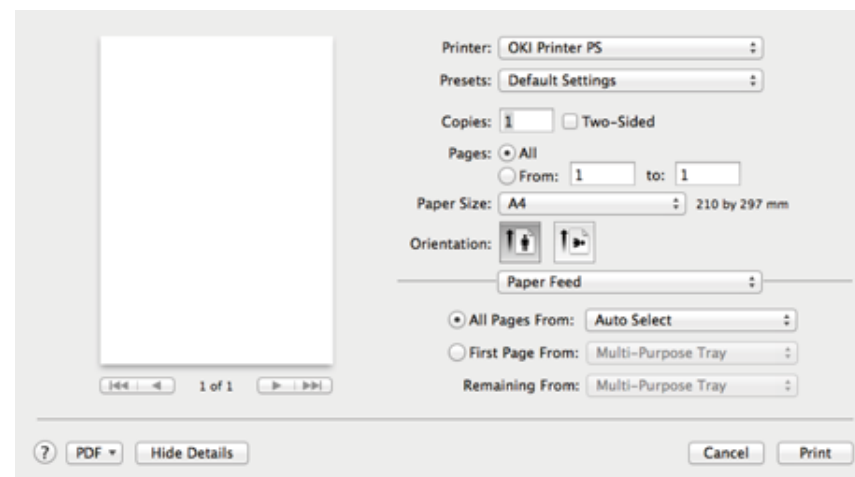

- 3 Выберите устройство в разделе [Printer (Принтер)].
- 4 Выберите размер бумаги в разделе [Paper Size (Размер бумаги)].
- 5 Измените настройки на каждой панели в соответствии с необходимыми требованиями.



Если в диалоговом окне печати для Mac OS X версий 10.8.5–10.11 не отображаются настройки параметров, щелкните [Show Details (Показать подробности)] внизу диалогового окна.

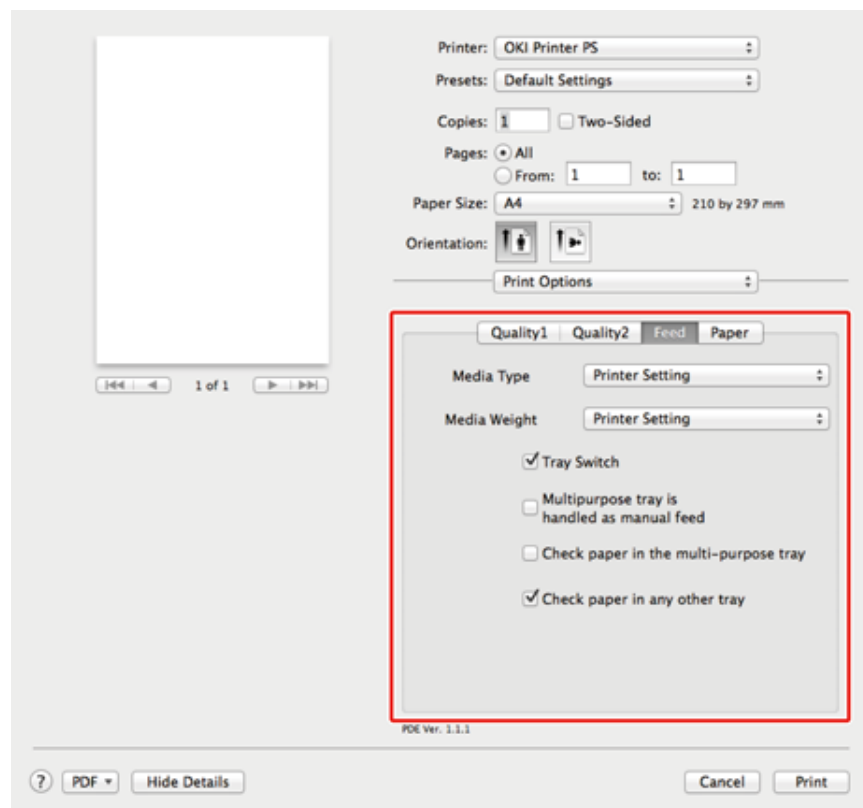

6 Щелкните [Печать].

## Отмена задания печати

---

Для отмены текущего задания на печать нажмите кнопку  (СТОП) на панели оператора.

Для отмены заданий в очереди печати выберите задания в списке заданий, который отображается на сенсорной панели, и удалите их. Для отмены печати выполните следующие действия.



- Страницы, готовые к печати на устройстве, будут напечатаны.
- Если на панели оператора будет долгое время отображаться сообщение о выполнении печати, удалите задание печати на компьютере.

- 1 Нажмите кнопку  (СОСТОЯНИЕ) на панели оператора.
- 2 Нажмите вкладку [Информация устройства].
- 3 Нажмите [Список заданий].
- 4 Выберите задание для удаления, а затем нажмите кнопку [Удалить].
- 5 Нажмите [Yes (Да)] на экране подтверждения.

## Сведения об экранах и функциях каждого драйвера принтера

В данном разделе описываются экраны и функции драйверов принтера.

- Драйвер принтера PCL для ОС Windows
- Драйвер принтера PS для ОС Windows
- Драйвер принтера PS для ОС Mac X

### Драйвер принтера PCL для ОС Windows

#### • Вкладка [Настройка]

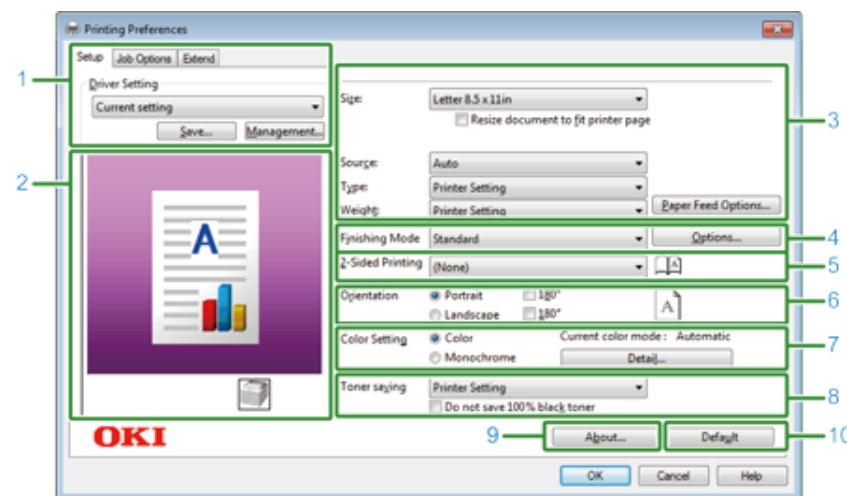

	Элемент	Описание
1	Настройки драйвера	Сохранение выбранных настроек.
2	Макет изображения	Отображение изображения-образца для установленного макета.
3	Бумага	Установка размера, типа, веса бумаги, способа подачи бумаги и других настроек.
4	Режим вывода	Установка многостраничной печати, печати буклетов и плакатов, а также других настроек.
5	Двусторонняя печать (дуплекс)	Установка настроек для двусторонней печати.
6	Ориентация	Определение направления печати.
7	Настройки цвета	Смена режимов цветной и монохромной печати.
8	Экономия тонера	Уменьшение плотности печати для сохранения тонера.
9	Сведения	Отображение версии драйвера принтера.
10	По умолчанию	Возврат настроек на вкладке к значениям по умолчанию.

- Вкладка [Параметры задания]

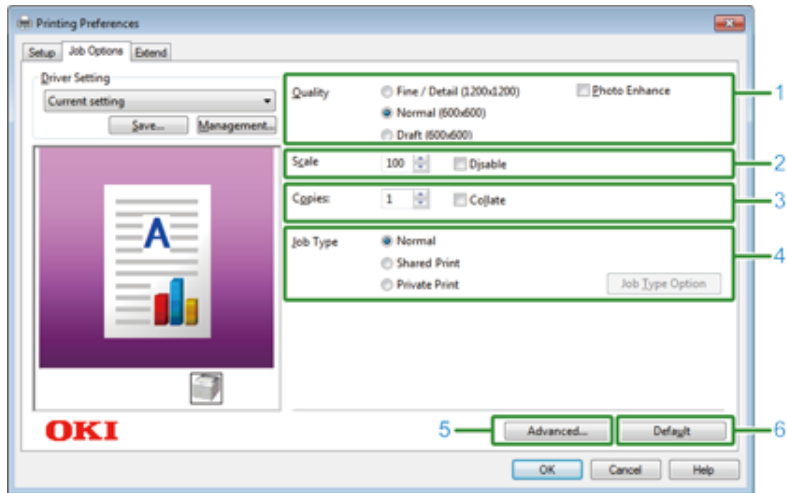

	Элемент	Описание
1	Качество	Выбор разрешения для печати.
2	Масштаб	Выбор увеличения/уменьшения для печати.
3	Копии	Указание количества копий для печати.
4	Тип задания	Определение типа печати.
5	Расширенные	Установка других настроек печати.
6	По умолчанию	Возврат каждого значения настройки на вкладке к значениям по умолчанию.

- Вкладка [Расширенная настройка]

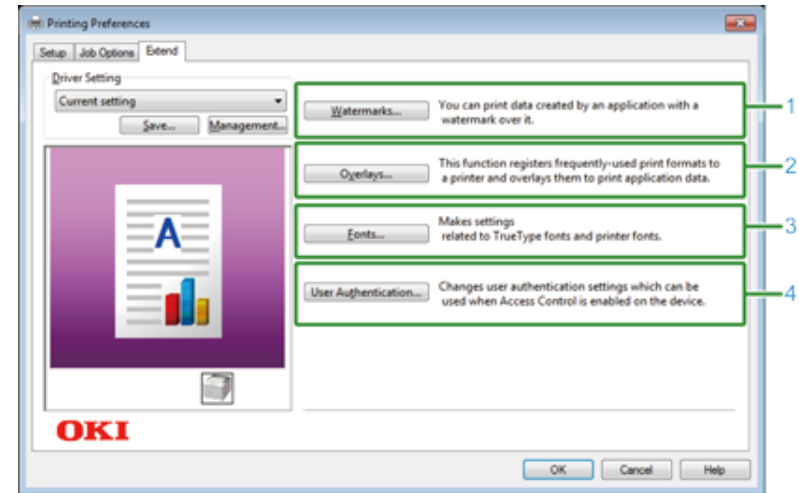

	Элемент	Описание
1	Водяные знаки	Установка использования тиснения.
2	Наложения	Установка при печати форматов печати, которые предварительно сохраняются в устройстве в качестве надпечаток.
3	Шрифты	Выбор шрифтов TrueType и шрифтов принтера.
4	Проверка подлинности пользователя	Установка идентификации пользователя.

## Драйвер принтера PS для ОС Windows

### • Вкладка [Компоновка]

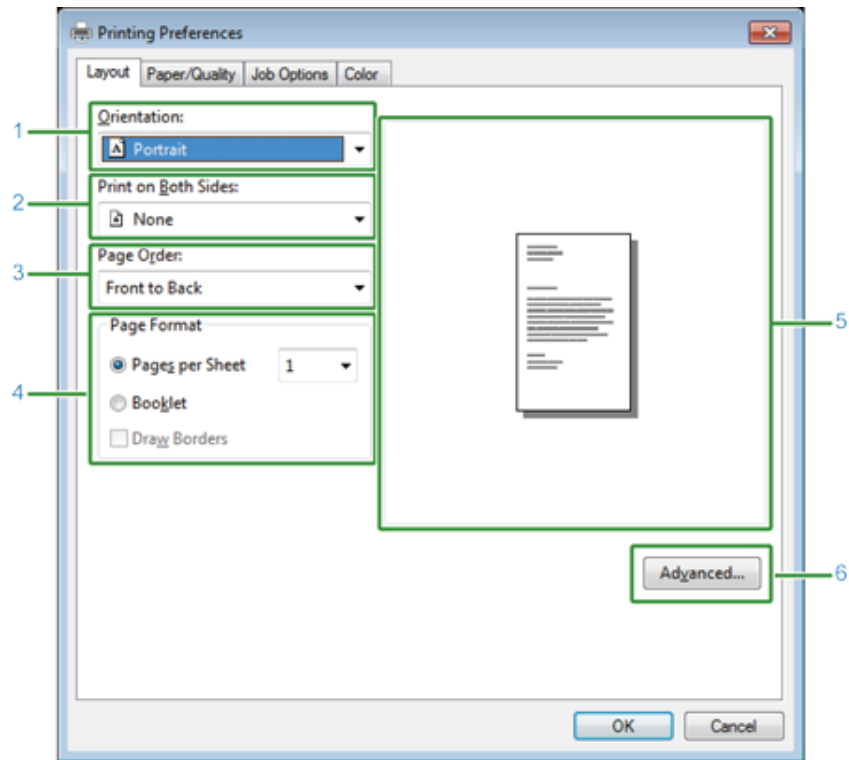

	Элемент	Описание
1	Ориентация	Определение направления печати.
2	Двусторонняя печать	Установка настроек для двусторонней печати.
3	Порядок страниц	Определение порядка страниц для печати.
4	Формат страницы	Определение количества страниц для печати на одном листе бумаги и печати буклета.
5	Макет изображения	Отображение изображения-образца для установленного макета.
6	Расширенные	Установка дополнительных настроек качества печати и размера бумаги.

### • Вкладка [Бумага/Качество]

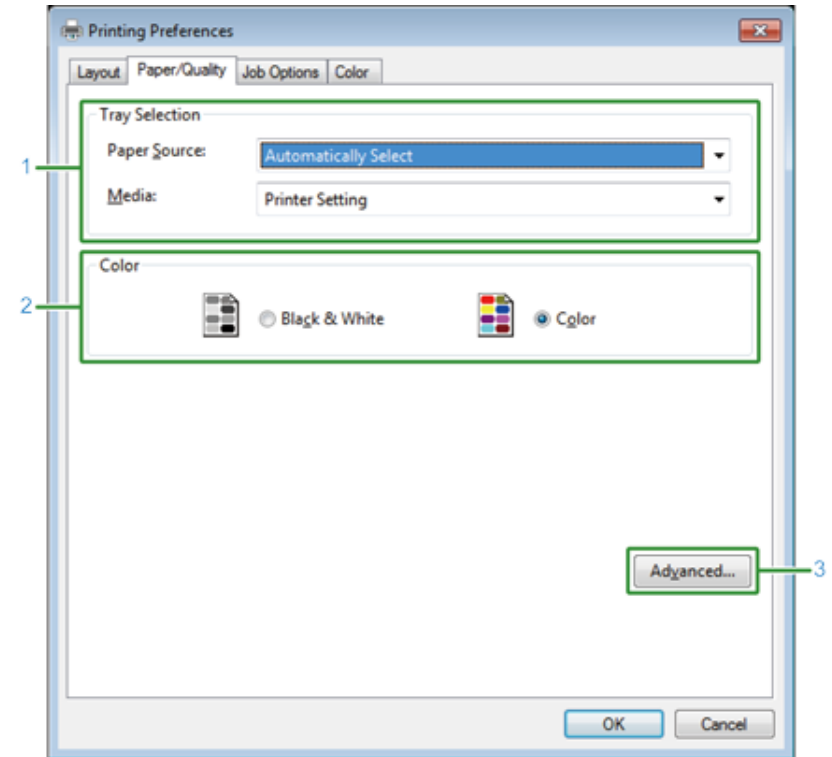

	Элемент	Описание
1	Выбор лотка	Изменение лотка для подачи бумаги.
2	Цветной	Выбор параметров "Цвет" или "Черно-белый".
3	Расширенные	Установка дополнительных настроек качества печати и размера бумаги.

• Вкладка [Параметры задания]

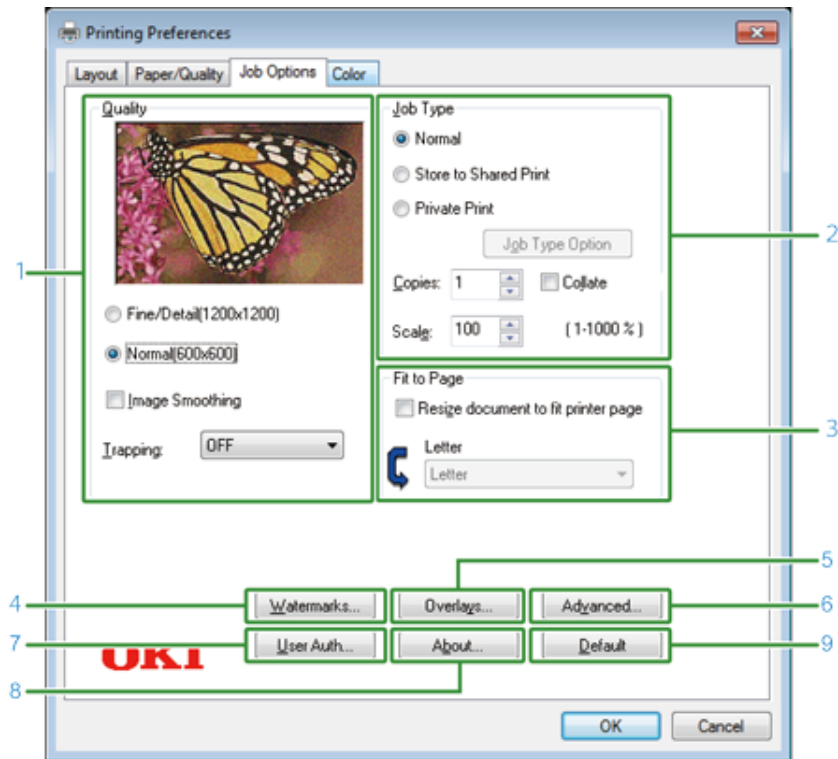

Элемент	Описание
1	Качество Выбор разрешения для печати. При выборе параметра [Экономия тонера] плотность печати уменьшается для экономии тонера.
2	Тип задания Определение типа задания и количества копий для печати. [Job Type Option (Параметр «Тип задания»)] доступен при выборе [Store to Shared (Сохранить как общее задание)] или [Private Print (Конфиденциальная печать)]. При установке флажка [Collate (Разложить)] выполняется печать многостраничных документов по копиям.
3	Уместить на странице При установке флажка [Resize document to fit printer page (Изменить размер документа в соответствии с размером страниц в принтере)] документ будет напечатан на бумаге, размер которой отличается от размера документа.
4	Водяные знаки Установка использования тиснения.

Элемент	Описание
5	Наложения Установка при печати форматов печати, которые предварительно сохраняются в устройстве в качестве надпечаток.
6	Расширенные Установка других параметров печати.
7	Идентификация пользователя Установка идентификации пользователя.
8	Сведения Отображение версии драйвера принтера.
9	По умолчанию Возврат настроек на вкладке к значениям по умолчанию.

• Вкладка [Цвет]

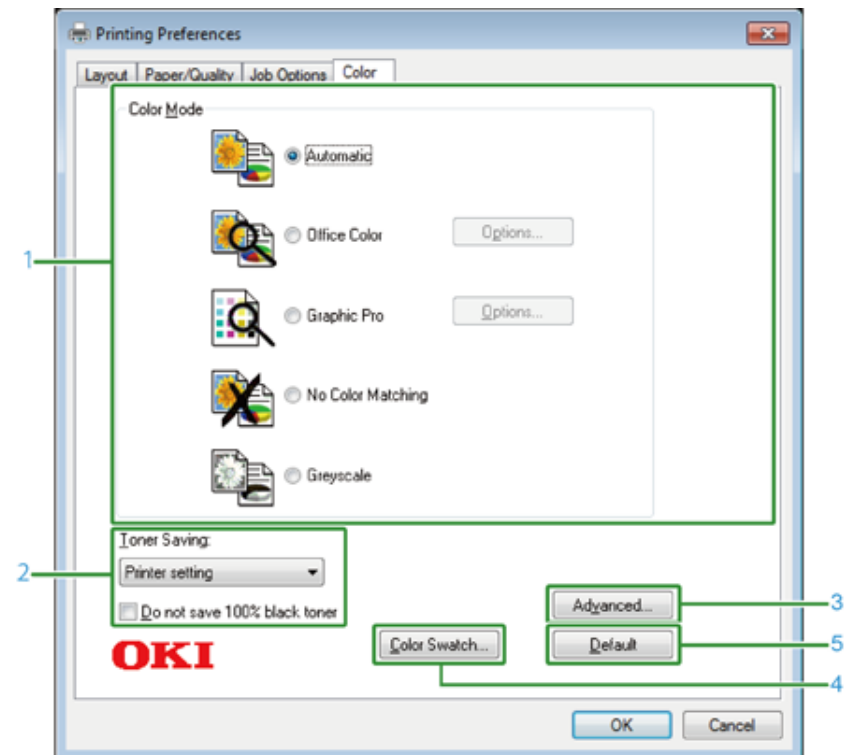

Элемент	Описание
1	Режим цветной печати Определение корректировки цветов для цветной печати.
2	Экономия тонера Экономия тонера при печати.
3	Дополнительные настройки Установка других настроек печати.
4	Печать образцов цвета Запуск утилиты палитры цвета.
5	По умолчанию Возврат настроек на вкладке к значениям по умолчанию.



## Драйвер принтера PS для ОС Mac X

### • Панель [Макет]

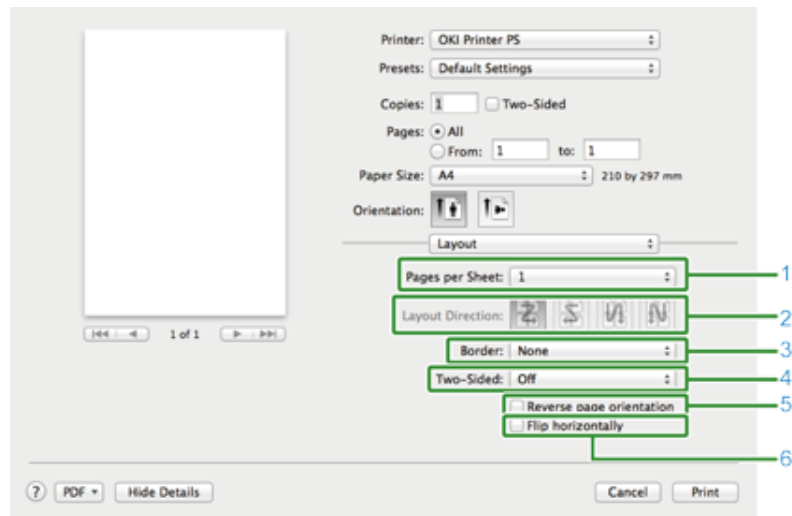

Элемент	Описание
1	Страниц на листе Указание количества страниц для печати на одном листе бумаги.
2	Направление макета Указание макета, необходимого для печати нескольких страниц на одном листе бумаги.
3	Граница Определение типа границы.
4	Двусторонняя печать Установка функции двусторонней печати.
5	Обратная ориентация страницы При установке данного флажка ориентация страницы для печати становится обратной.
6	Зеркальное отображение по горизонтали При выборе данного флажка происходит отражение слева направо или справа налево.

### • Панель [Сопоставление цветов]

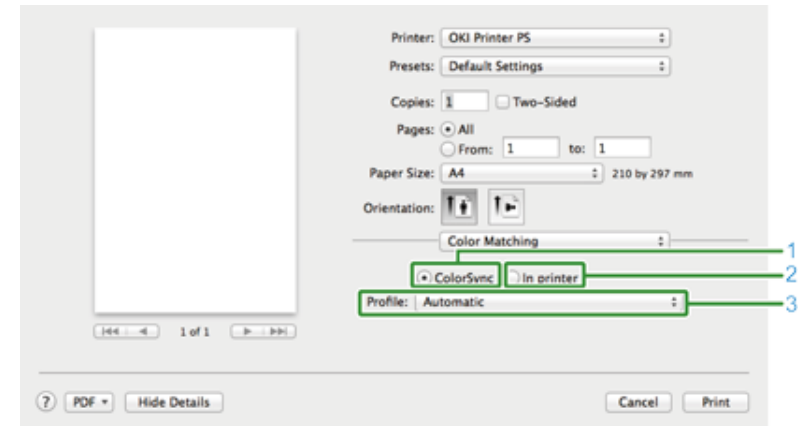

Элемент	Описание
1	ColorSync Выбор функции ColorSync.
2	В принтере Выполнение сопоставления цветов с данным устройством.
3	Профиль Определение профиля.

### • Панель [Обработка бумаги]

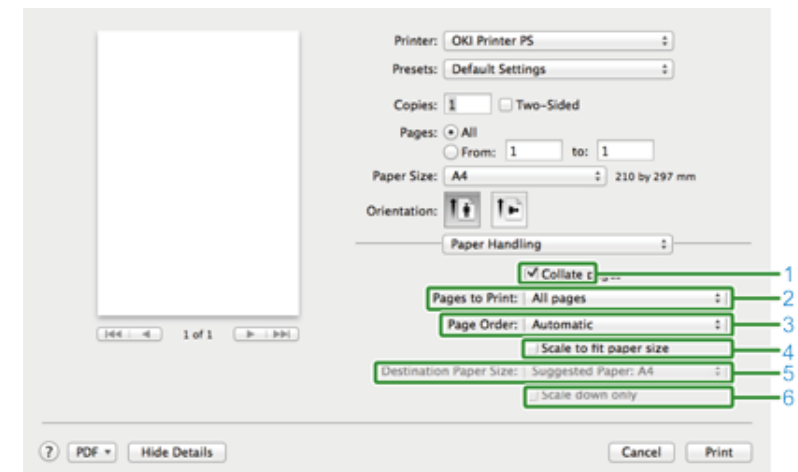

Элемент	Описание
1	Печать по копиям При выборе данного флажка выполняется печать по копиям.

	Элемент	Описание
2	Страницы для печати	Определение страниц для печати.
3	Порядок страниц	Определение порядка страниц для печати.
4	Выравнивание по размеру бумаги	Печать, соответствующая размеру бумаги. Увеличение или уменьшение в соответствии с размером бумаги для вывода. При установке данного флажка документ увеличивается или уменьшается в размерах, чтобы соответствовать выбранному размеру бумаги для вывода.
5	Размер бумаги для вывода	При установке флажка [Выравнивание по размеру бумаги] выбирается размер бумаги для вывода.
6	Только уменьшение	При установке данного флажка документ только уменьшается в размерах, чтобы соответствовать выбранному размеру бумаги для вывода.

#### • Панель [Подача бумаги]

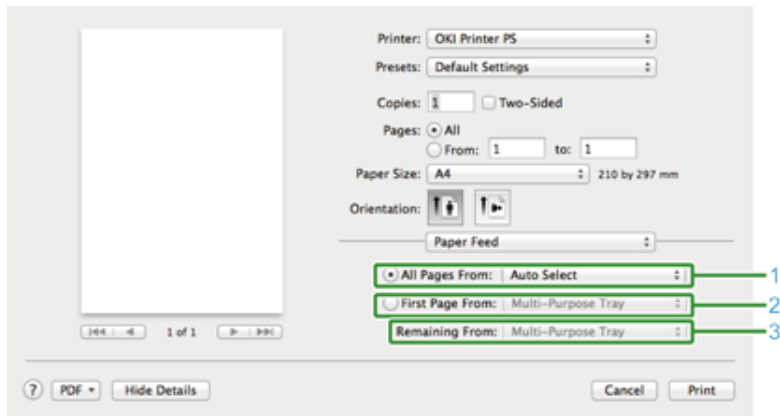

	Элемент	Описание
1	Все страницы	Выбор лотка для подачи бумаги. При выборе параметра [Автоматический выбор] лоток выбирается автоматически.
2	Только страница заголовка	Выберите данный параметр для печати только первой страницы с использованием указанного лотка.
3	Оставшиеся страницы	Выберите данный параметр для печати оставшихся страниц с использованием указанного лотка.

#### • Панель [Титульная страница]

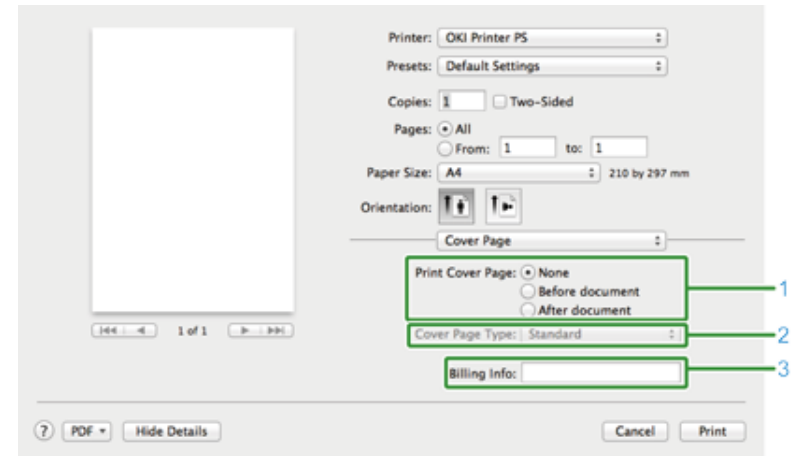

	Элемент	Описание
1	Печать титульной страницы	Выбор печати титульной страницы.
2	Тип титульной страницы	Определение параметров строк при печати титульной страницы.
3	Сведения о затратах	Функция недоступна.

### • Панель [Цвет]

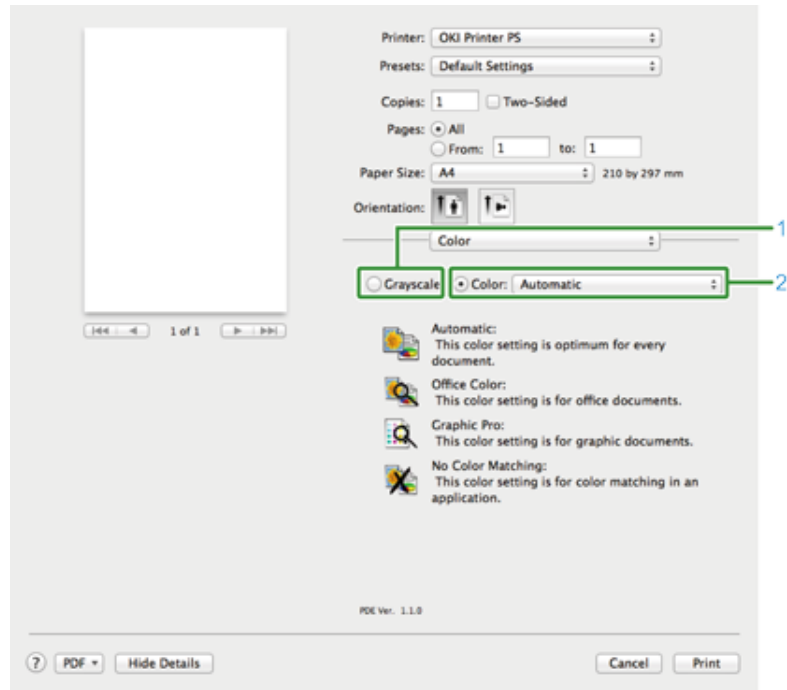

	Элемент	Описание
1	Оттенки серого	Выбор параметра печати в черно-белом режиме.
2	Цветной	Выбор параметра печати в цветном режиме.

### • Панель [Параметры печати]

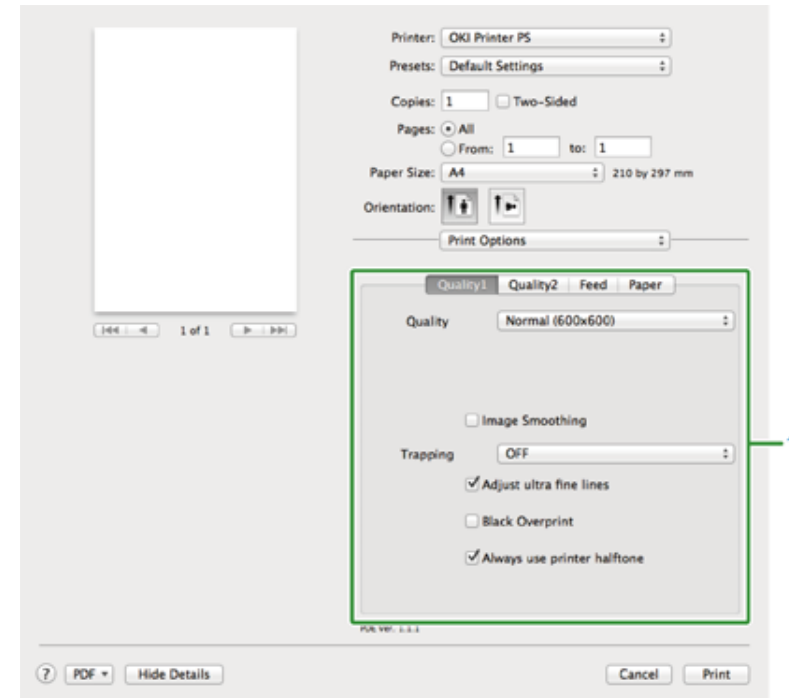

	Элемент	Описание
1	Качество 1, качество 2, подача, бумага	Определение качества печати, экономии тонера, типа бумаги и т. д.

• Панель [Идентификация пользователя]

	Элемент	Описание
1	Использовать проверку подлинности пользователя	Установите данный флажок, если при печати выбрана функция проверки подлинности пользователя.
2	Имя пользователя	Имя пользователя для проверки подлинности.
3	Пароль	Пароль для проверки подлинности пользователя.
4	Тип проверки подлинности	Установка типа проверки подлинности, который требуется использовать.
5	Сводная учетная запись	Указание имени и типа учетной записи.

• Панель [Secure Print (Защищенная печать)]

	Элемент	Описание
1	Тип задания	Определение типа задания. [Job Type Option (Параметр «Тип задания»)] доступен при выборе [Secure as Shared Job (Защищать как общее задание)] или [Private Print (Конфиденциальная печать)].
2	Параметр «Тип задания»	Укажите имя задания для отображения на сенсорной панели, а также пароль, требуемый при печати.

- Панель [Уровень ресурсов]

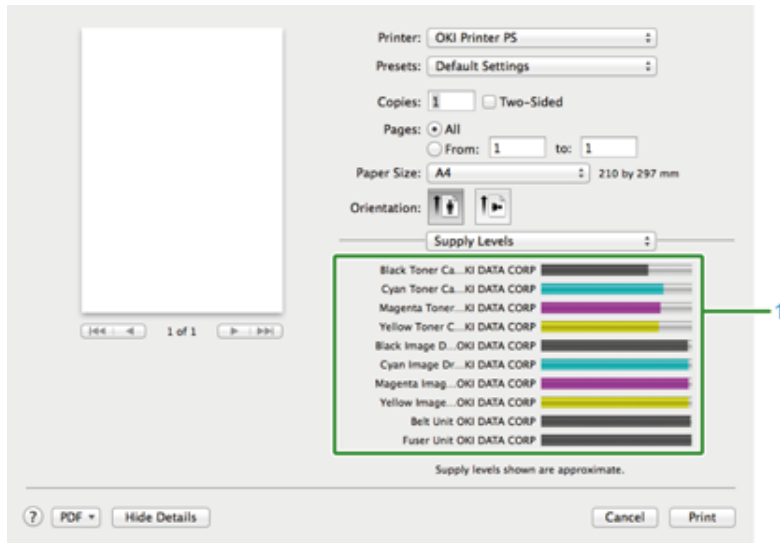

	Элемент	Описание
1	Расходные материалы	Отображение оставшегося количества расходных материалов.

## Имена и функции элементов экрана для печати

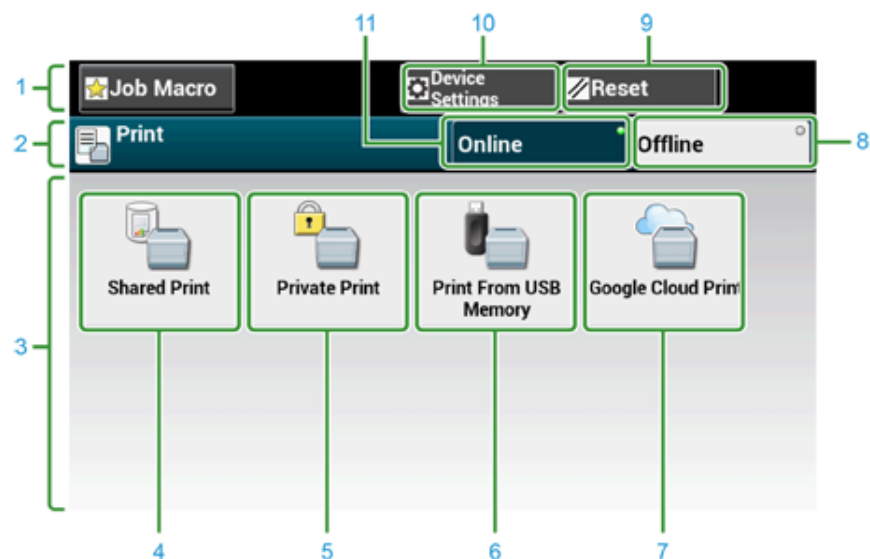

Элемент	Описание	
1	Область стационарных кнопок	Отображение кнопок, постоянно присутствующих на экране.
2	Заголовок и область направляющих операции	Отображение заголовка текущего экрана и обеспечение направляющих для возможных операций.
3	Основная область	Отображение кнопок быстрого доступа для использования некоторых функций печати.
4	[Shared Print (Общая печать)]	Печать общих документов, сохраненных на устройстве.
5	[Private Print (Конфиденциальная печать)]	Печать конфиденциальных документов, сохраненных на устройстве.
6	[Печать из USB-памяти]	Печать данных, которые сохранены в USB-памяти.
7	[Виртуальный принтер Google]	Печать вручную данных, полученных из службы Виртуальный принтер Google.
8	[Автономный]	Переключение устройства в автономный режим.
9	[СБРОС]	Возврат параметров для текущего задания печати к значениям по умолчанию.
10	[Настройки устройства]	Установка различных настроек, например, настройки администратора.
11	[Готов]	Переключение устройства в режим "Готов".

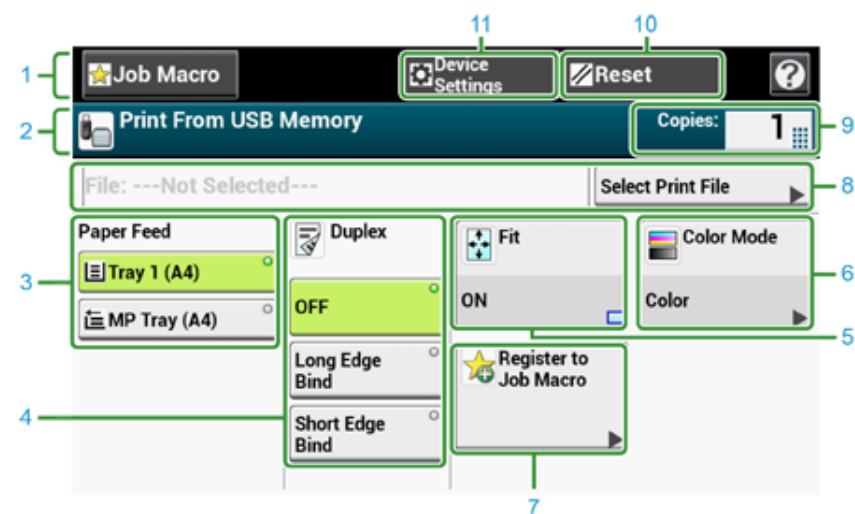

Элемент	Описание	
1	Область стационарных кнопок	Отображение кнопок, постоянно присутствующих на экране.
2	Заголовок и область направляющих операции	Отображение заголовка текущего экрана и обеспечение направляющих для возможных операций.
3	Подача бумаги	Выбор лотка для установки бумаги для копирования.
4	Двусторонняя печать	Печать производится на обеих сторонах бумаги.
5	Уместить на странице	Регулировка размера страницы для соответствия размеру бумаги.
6	Режим цветной печати	Выбор цветного режима копирования документа.
7	Регистрация в макрос задания	Сохранение текущих настроек в макрос задания.
8	Выбор файла для печати	Выбор файлов для печати
9	Копии	Указание количества копий.
10	Сброс	Возврат параметров для текущего задания копирования к параметрам по умолчанию.
11	Параметры устройства	Установка различных параметров, например, параметров администратора.

# 5

## Техническое обслуживание

---

**Замена расходных материалов**

**Чистка каждой части устройства**

В этом разделе описано, как производить замену и чистку расходных материалов для обеспечения увеличения срока эксплуатации устройства.





## Замена расходных материалов







В данном разделе описан порядок замены тонер-картриджей и фотобарабанов.

- Меры предосторожности при замене расходных материалов
- Замена тонер-картриджей
- Замена фотобарабана
- Одновременная замена фотобарабана и тонер-картриджа





### Меры предосторожности при замене расходных материалов

Соблюдайте следующие меры предосторожности при замене.

 <b>ПРЕДУПРЕЖДЕНИЕ</b>	
	Не бросайте тонер или тонер-картридж в огонь. Тонер может рассыпаться, что приведет к ожогам.
	Не храните тонер-картридж вблизи источников открытого огня. Тонер может воспламениться, что может привести к возгораниям и ожогам.
	Не удаляйте пролитый тонер с помощью пылесоса. При удалении пролитого тонера с помощью пылесоса существует риск возникновения пожара от искр электрических контактов или по другим причинам. При попадании тонера на пол или другие поверхности вытрите его влажной тряпкой или куском ткани.

 <b>ВНИМАНИЕ</b>	
	Некоторые внутренние детали устройства могут сильно нагреваться. Не прикасайтесь к местам с надписью "ОСТОРОЖНО! ГОРЯЧО". Это может привести к ожогам.
	Храните тонер-картриджи в местах, недоступных для детей. Если ребенок случайно проглотил тонер, немедленно обратитесь за медицинской помощью.
	Если вы вдохнули тонер, промойте нос большим количеством воды и выйдите на свежий воздух. При необходимости обратитесь за медицинской помощью.
	При попадании тонера на руки или другие участки кожи промойте эти места водой с мылом.
	При попадании тонера в глаза немедленно промойте их большим количеством воды. При необходимости обратитесь за медицинской помощью.



 <b>ВНИМАНИЕ</b>	
	При попадании тонера в рот выплюньте его. При необходимости обратитесь за медицинской помощью.
	При устранении замятия бумаги или замене тонер-картриджей постарайтесь избежать попадания тонера на одежду и руки. При попадании тонера на одежду промойте ее холодной водой. При стирке в горячей воде или другими способами тонер может нагреться, и тогда будет невозможно удалить пятна с ткани.
	Не разбирайте фотобарабан или тонер-картридж самостоятельно. Вы можете вдохнуть просыпавшийся тонер или он попадет на ваши руки и одежду, запачкав их.
	Храните использованные тонер-картриджи в пакете, стараясь не рассыпать тонер.



- Используйте расходные материалы Oki Data для лучшей производительности устройства.
- Сервисное обслуживание для устранения проблем, возникших в результате использования расходных материалов, отличных от оригинальных расходных материалов OKI, оплачивается в обязательном порядке, несмотря на гарантию или контракт на обслуживание. (Использование неизвестных расходных материалов не всегда приводит к проблемам, но будьте особенно осторожны при работе с ними.)

## Замена тонер-картриджей

Если на экране отображается сообщение "Низкий уровень [ЦВЕТ] тонера" ("[ЦВЕТ]" обозначает С (голубой), М (пурпурный), Y (желтый) или К (черный)), подготовьте картридж для замены.

Когда отобразится сообщение «[COLOR(ЦВЕТ)] тонер пуст» и печать остановится, замените тонер-картридж.





Даже если закончился голубой (синий), пурпурный (красный) или желтый тонер-картридж, печать можно продолжить в черно-белом режиме, выбрав параметр [Черно-белая печать] или [Полутон]. Однако тонер-картридж следует заменить как можно раньше после того, как он закончится, так как в противном случае фотобарабан будет поврежден.



- Подготовьте новый тонер-картридж для замены, так как качество печати начинает ухудшаться через год после того, как упаковка картриджа была распечатана.
- Если тонер-картридж/фотобарабан был заменен до того, как весь тонер был израсходован, расход тонера будет учитываться некорректно.
- Если при отображении сообщения «[COLOR (ЦВЕТ)] тонер закончился» открыть и закрыть выходной лоток, после этого можно будет продолжить печать. Замените тонер-картридж, так как в противном случае возможно повреждение фотобарабана.
- Порошок тонера может просыпаться, если картридж извлекается из принтера до того, как тонер закончится.

### 1 Подготовьте новые картриджи.

- 2** Нажмите кнопку (A) и полностью откройте выходной лоток (а).

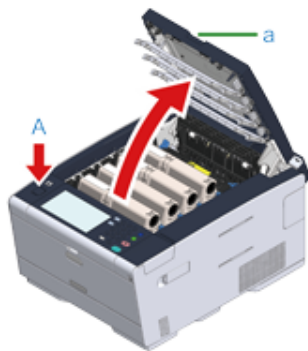

 <b>ВНИМАНИЕ</b>	<b>Это может привести к ожогам.</b>	
Печка чрезвычайно горячая. Не дотрагивайтесь до нее.		



- 3** Определите закончившийся картридж по этикетке с указанием цвета.
- 4** Возьмитесь за конец синего рычага (b) тонер-картриджа и поверните его на себя, пока конец не совпадет с выступом на картридже.



- 5** Поднимите тонер-картридж (с) справа и извлеките его из устройства.

 <b>ПРЕДУПРЕЖДЕНИЕ</b>	<b>Это может привести к ожогам.</b>	
Не бросайте использованный фотобарабан или тонер-картридж в огонь. Это может привести к взрыву, а тонер может распространиться по воздуху и вызвать ожоги.		



При извлечении расходных материалов будьте осторожны, не заденьте светодиодную головку.

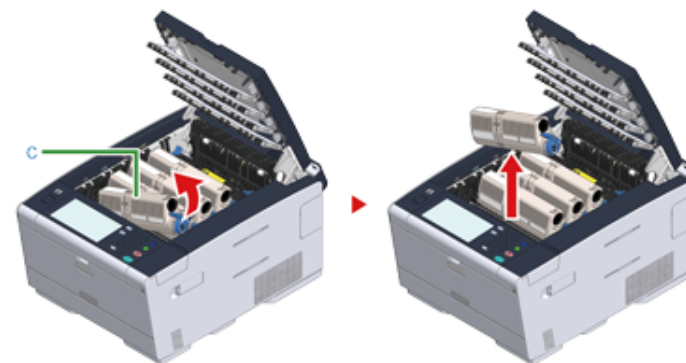

- 6** Подготовьте новый тонер-картридж.

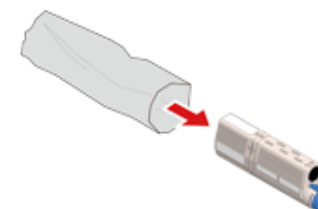

7 Несколько раз вертикально и горизонтально встряхните картридж.

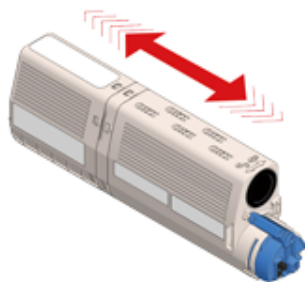

8 Удалите с картриджа ленту (d).

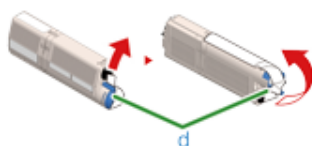

9 Установите новый тонер-картридж (c), совмещая выемку с левой стороны (e) с выступом (f) на фотобарабане таким образом, чтобы тонер-картридж был выровнен относительно наклейки с указанием цвета на фотобарабане. Затем плотно зафиксируйте правый край.



Не устанавливайте картридж без предварительного удаления ленты.

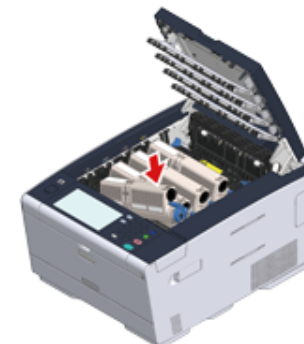
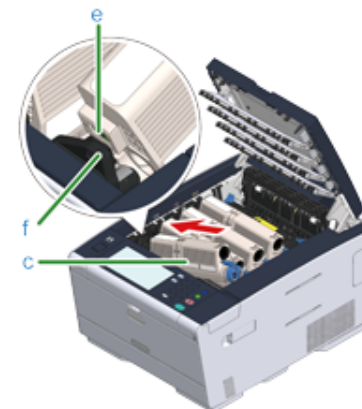

- 10** Удерживая тонер-картридж, возьмитесь за конец синего рычага (b) и поверните его вперед, пока конец не совпадет с выступом на картридже.

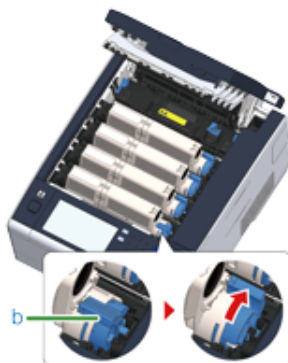

- Если при установке тонер-картриджа в фотобарабан закрыть выходной лоток, не повернув синий рычажок, это может привести к неправильной работе устройства. Поворачивайте синий рычажок до тех пор, пока его верхняя часть не совпадет с выступом на тонер-картридже.
- Если картридж полностью не зафиксирован, может произойти снижение качества печати.

- 11** Протрите линзу светодиодной головки мягкой салфеткой.

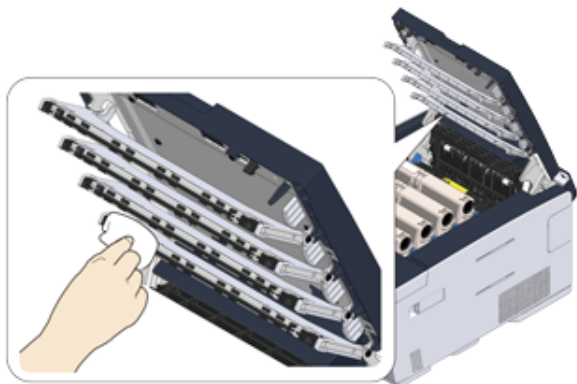

Не используйте разбавители, такие как метиловый спирт или растворители. Они могут повредить светодиодную головку.

- 12** Медленно закройте выходной лоток (a) и нажмите на центральную часть выходного лотка для проверки закрытия.

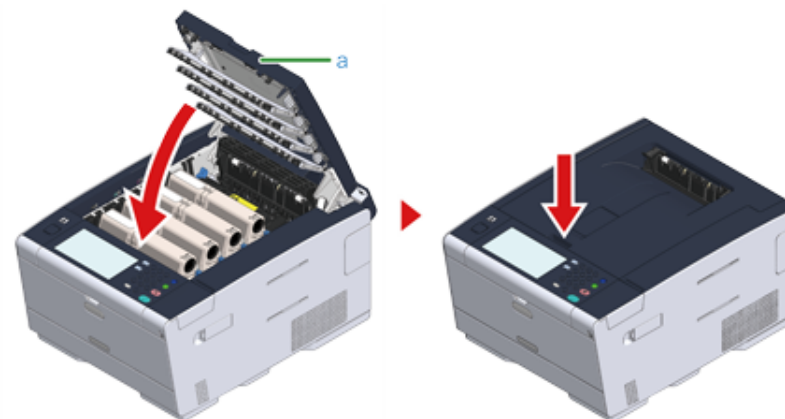

- 13** Использованные тонер-картриджи должны быть утилизированы.



Для утилизации использованных тонер-картриджей положите их в полиэтиленовый пакет или любой другой контейнер и действуйте в соответствии с местными законами.

## Замена фотобарабана

Если на экране отображается сообщение "Заканчивается ресурс [ЦВЕТ] фотобарабана", подготовьте барабан для замены. Если печать продолжается, отобразится сообщение "Заканчивается ресурс [ЦВЕТ]" и печать приостановится.

Когда появится сообщение "Установите новый фотобарабан" и печать остановится, замените фотобарабан.

Для бумаги размера А4 (при односторонней печати) срок службы фотобарабана составляет примерно 30 000 страниц. При расчета на стандартные условия печати (три страницы за раз). Печать по одной странице сокращает срок службы фотобарабана примерно в два раза.

Фактическое количество напечатанных страниц может быть в два раза меньше оценочного в зависимости от условий печати.



- Фактическое количество страниц, которое можно напечатать при использовании одного фотобарабана, зависит от того, как используется устройство. Оно может быть меньше, чем в два раза, от оценочного числа в зависимости от условий печати.
- Качество печати может ухудшиться спустя 1 год после установки тонер-картриджа. Замените тонер-картридж на новый.
- Открытие и закрытие выходного лотка может немного продлить срок службы фотобарабана, однако рекомендуется заменить его сразу после отображения сообщения «Установите новый фотобарабан».
- Если на сенсорной панели для параметра [Device Settings (Настройки устройства)] > [Admin Setup (Админ.настр.)] > [Manage Unit (Управление)] > [System Setup (Настройка системы)] > [Near Life Status (Заканч.срок службы)] установлено значение [Disable (Выключить)], сообщение «[COLOR] Истекает срок службы фотобарабана» не будет отображаться.
- Используйте расходные материалы Oki Data для лучшей производительности устройства.
- Сервисное обслуживание для устранения проблем, возникших в результате использования расходных материалов OKI, оплачивается в обязательном порядке, несмотря на гарантию или контракт на обслуживание. (Использование неизвестных расходных материалов не всегда приводит к проблемам, но будьте особенно осторожны при работе с ними.)

В разделе описано, как заменить фотобарабан без извлечения тонер-картриджа.



- Если новый фотобарабан устанавливается, когда тонер в картридже еще не закончился, индикатор уровня тонера в картридже будет работать некорректно. После замены также может отображаться сообщение "Заканчивается ресурс [ЦВЕТ] фотобарабана" или "Ресурс [ЦВЕТ] фотобарабана".
- Осторожно обращайтесь с фотобарабаном (зеленый цилиндр), он хрупкий.
- Не подвергайте фотобарабан воздействию прямых солнечных лучей и не располагайте его в местах с ярким освещением (примерно 1500 люкс и более). Не оставляйте фотобарабан на свету более чем на 5 минут даже в условиях комнатного освещения.



Можно изменить параметры отображения сообщения «[COLOR] Истекает срок службы фотобарабана». Для изменения параметров нажмите на сенсорной панели [Device Settings (Настройки устройства)] > [Admin Setup (Админ.настр.)] > [User Install (Установки пользов.)] > [Drum Near Life Timing (Срок службы фотобарабана)]. Диапазон доступных значений — от 500 до 3000 (с шагом 500).

- 1 Подготовьте новый фотобарабан.
- 2 Нажмите кнопку (A) и полностью откройте выходной лоток (a).

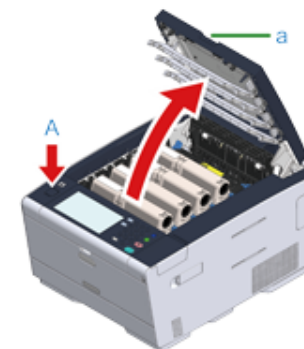

- 3 Определите необходимый фотобарабан по метке с указанием цвета.
- 4 Извлеките фотобарабан (b) из устройства и разместите его на ровной поверхности.



При извлечении расходных материалов будьте осторожны, не заденьте светодиодную головку.

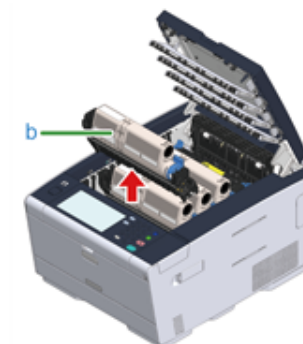

- 5 Удерживая тонер-картридж, возьмитесь за конец синего рычага (с) и поверните его на себя, пока конец не совпадет с выступом на картридже.

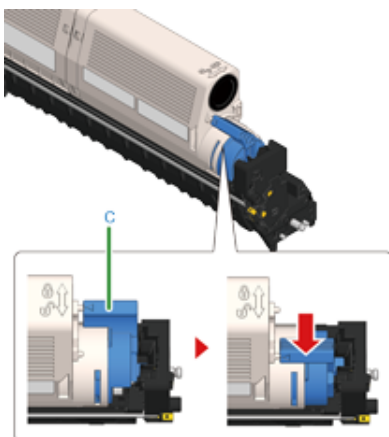

- 6 Поднимите тонер-картридж (d) справа и извлеките его из фотобарабана.

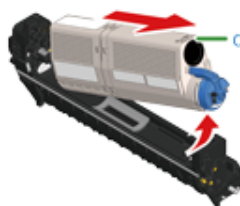

- 7 Подготовьте новый фотобарабан и поместите его на ровную поверхность.

- 8 Извлеките упаковку с влагоотделителем.

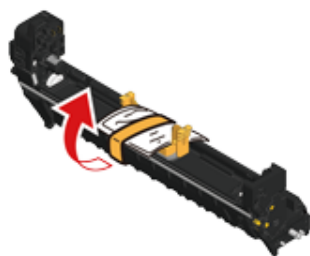

- 9 Снимите крышку тонера.

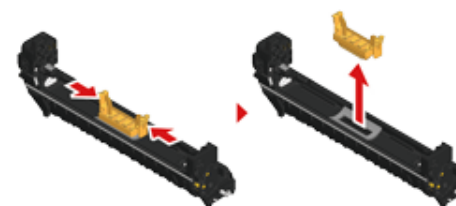

- 10 Установите тонер-картридж (d), извлеченный в ходе шага 6, совмещая выемку с левой стороны (e) с выступом (h) на фотобарабане таким образом, чтобы картридж был выровнен относительно наклейки с указанием цвета на фотобарабане. Затем плотно зафиксируйте правый край.

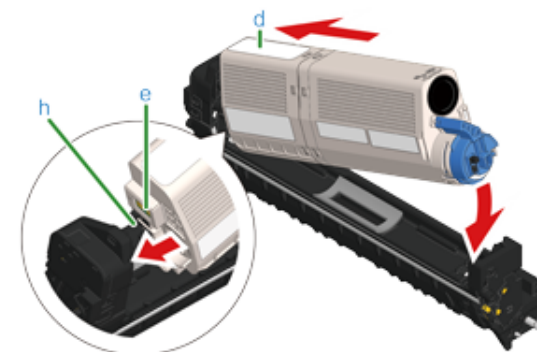

- 11** Удерживая тонер-картридж, возьмитесь за конец синего рычага (g) и поверните его вперед, пока конец не совпадет с выступом на картридже.

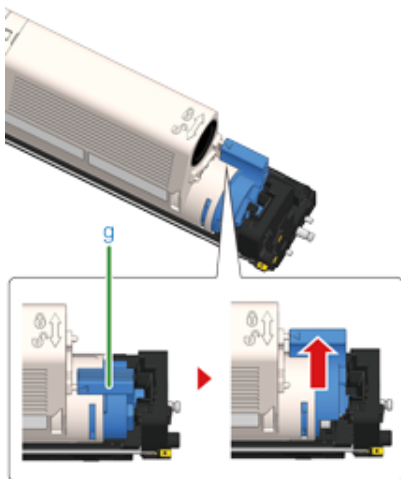

Если при установке тонер-картриджа в фотобарабан закрыть выходной лоток, не повернув синий рычажок, это может привести к неправильной работе устройства. Поворачивайте синий рычажок до тех пор, пока его верхняя часть не совпадет с выступом на тонер-картридже.

- 12** Проверьте метку с указанием цвета на новом фотобарабане и установите фотобарабан в устройство.

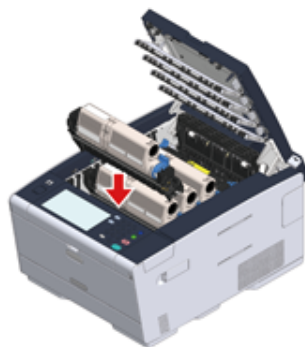

- 13** Медленно закройте выходной лоток (a) и нажмите на центральную часть выходного лотка для проверки закрытия.

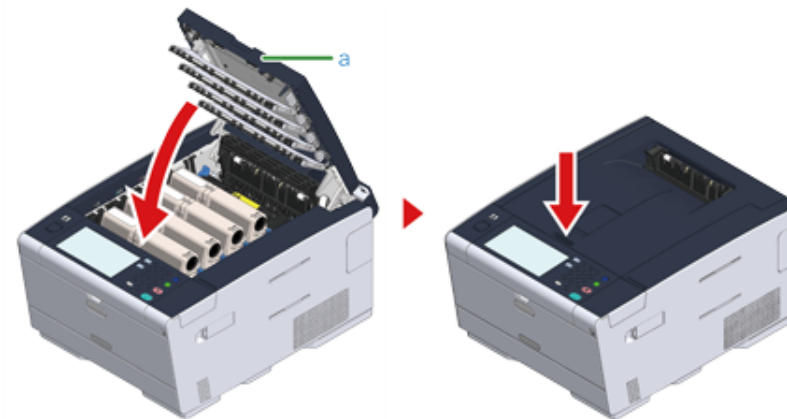

- 14** Утилизируйте фотобарабан.



Поместите фотобарабан в пластиковый пакет или аналогичный контейнер и выполните утилизацию в соответствии с принятыми в вашем регионе правилами и постановлениями.



## Одновременная замена фотобарабана и тонер-картриджа

В этом разделе описано, как одновременно заменить фотобарабан и тонер-картридж на новые.



- Осторожно обращайтесь с фотобарабаном (зеленый цилиндр), он хрупкий.
- Не подвергайте фотобарабан воздействию прямых солнечных лучей и не располагайте его в местах с ярким освещением (примерно 1500 люкс и более). Не оставляйте фотобарабан на свету более чем на 5 минут даже в условиях комнатного освещения.

- 1 Подготовьте новый фотобарабан и тонер-картридж.
- 2 Нажмите кнопку (A) и полностью откройте выходной лоток (a).

<b>ВНИМАНИЕ</b>	<b>Это может привести к ожогам.</b>	
Печка чрезвычайно горячая. Не дотрагивайтесь до нее.		

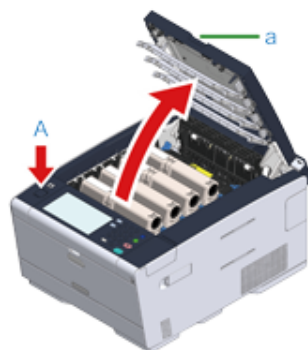

- 3 Определите закончившийся картридж по этикетке с указанием цвета.
- 4 Извлеките фотобарабан (b) из устройства и разместите его на ровной поверхности.



При извлечении расходных материалов будьте осторожны, не заденьте светодиодную головку.

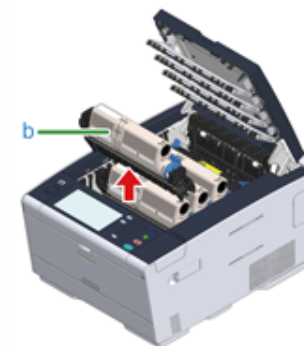

<b>ПРЕДУПРЕЖДЕНИЕ</b>	<b>Это может привести к ожогам.</b>	
Не бросайте использованный фотобарабан или тонер-картридж в огонь. Это может привести к взрыву, а тонер может распространиться по воздуху и вызвать ожоги.		

- 5 Подготовьте новый фотобарабан и поместите его на ровную поверхность.
- 6 Извлеките упаковку с влагоотделителем.

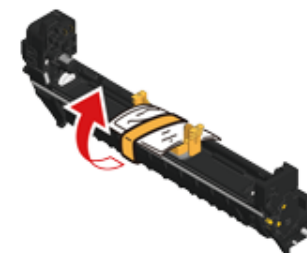



**7** Закройте крышку тонера.

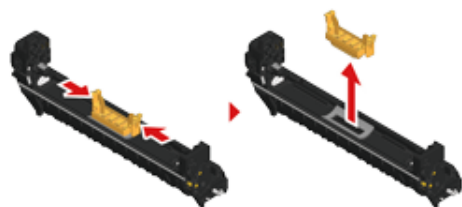

**8** Подготовьте новый тонер-картридж.

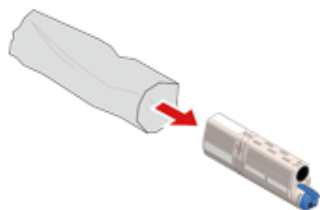

**9** Несколько раз вертикально и горизонтально встряхните картридж.

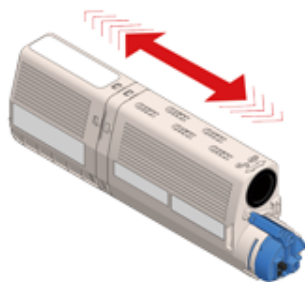

**10** Удалите с тонер-картриджа ленту (с).

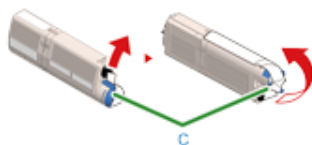

**11** Установите новый тонер-картридж (d), совмещая выемку с левой стороны (e) с выступом (f) на фотобарабане таким образом, чтобы тонер-

картридж был выровнен относительно наклейки с указанием цвета на фотобарабане. Затем плотно зафиксируйте правый край.

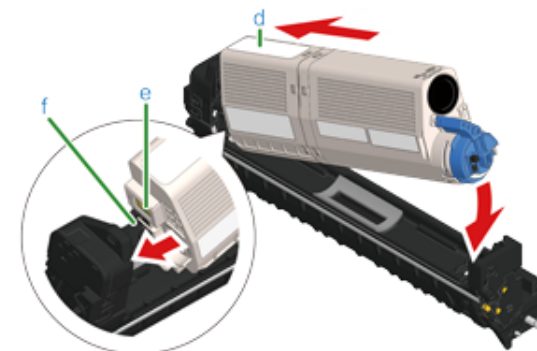

Для получения сведений о способе установки тонер-картриджа см. раздел «Замена тонер-картриджей».

**12** Удерживая тонер-картридж, возьмитесь за конец синего рычага (g) и поверните его вперед, пока конец не совпадет с выступом на картридже.

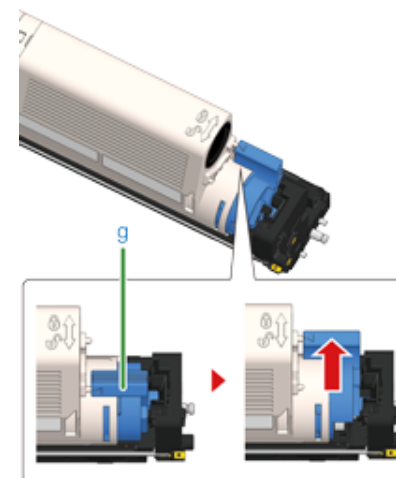

Если при установке тонер-картриджа в фотобарабан закрыть выходной лоток, не повернув синий рычажок, это может привести к неправильной работе устройства. Поворачивайте синий рычажок до тех пор, пока его верхняя часть не совпадет с выступом на тонер-картридже.

- 13** Проверьте метку с указанием цвета на новом фотобарабане и установите фотобарабан в устройство.

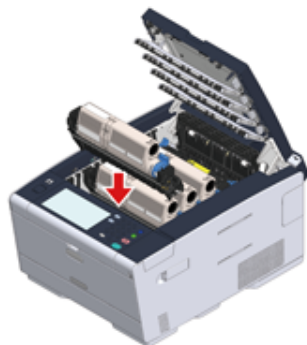

- 14** Медленно закройте выходной лоток (а) и нажмите на центральную часть выходного лотка для проверки закрытия.

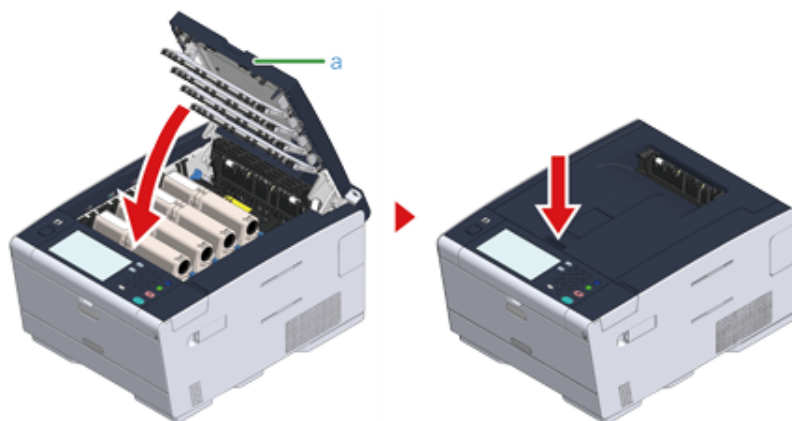

- 15** Фотобарабаны и картриджи подлежат утилизации.



Поместите фотобарабан в пластиковый пакет или аналогичный контейнер и выполните утилизацию в соответствии с принятыми в вашем регионе правилами и постановлениями.

## Чистка каждой части устройства

В этом разделе описан порядок очистки устройства и его деталей.

- Чистка светодиодной головки

### Чистка светодиодной головки

Если при печати появляются вертикальные белые линии, изображения становятся бледнее или очертания букв смазываются по краям при печати, необходимо выполнить очистку светодиодных головок.



- Не используйте разбавители, такие как метиловый спирт или растворители. Они могут повредить светодиодную головку.
- Не подвергайте фотобарабан воздействию прямых солнечных лучей и не располагайте его в местах с ярким освещением (примерно 1500 люкс и более). Не оставляйте фотобарабан на свету более чем на 5 минут даже в условиях комнатного освещения.

1 Нажмите кнопку (A) и полностью откройте выходной лоток (a).



**Это может привести к ожогам.**



Печка чрезвычайно горячая. Не дотрагивайтесь до нее.

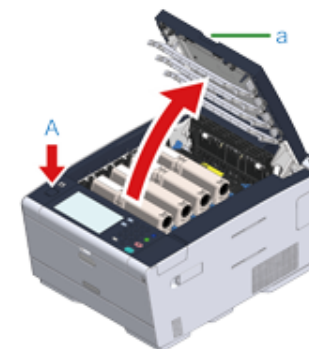

- 2 Протрите четыре линзы светодиодных головок мягкой салфеткой.

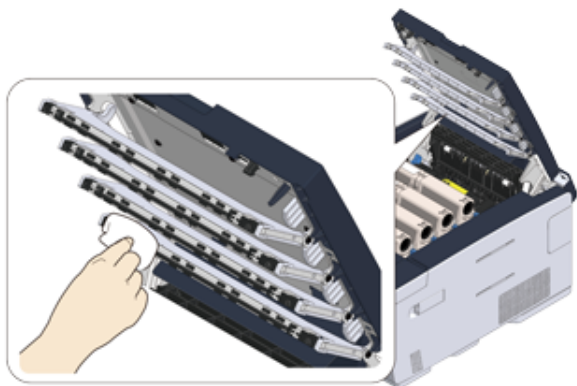

- 3 Медленно закройте выходной лоток (a) и нажмите на центральную часть выходного лотка для проверки закрытия.

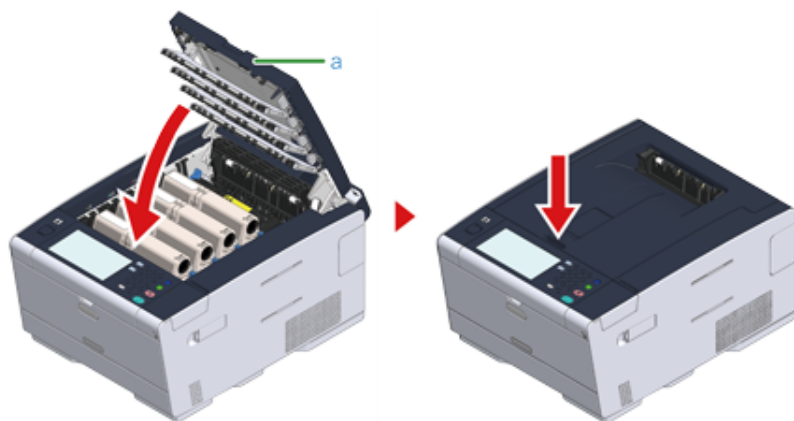

# 6

## Устранение неисправностей

---

Если произошло замятие бумаги

Проблемы печати

На операционной панели отображается сообщение об ошибке

## Если произошло замятие бумаги

В данном разделе описан порядок действий при замятии бумаги. Посмотрите код ошибки на панели оператора и перейдите к соответствующей странице.

- Коды ошибки: 370, 371, 372
- Коды ошибки: 380, 381, 382, 385, 389
- Код ошибки: 390
- Коды ошибки: 391, 392, 393
- Код ошибки: 409

### Коды ошибки: 370, 371, 372

- 1 Нажмите кнопку (A) и полностью откройте выходной лоток (a).

**⚠ ВНИМАНИЕ**

**Это может привести к ожогам.**



Печка чрезвычайно горячая. Не дотрагивайтесь до нее.

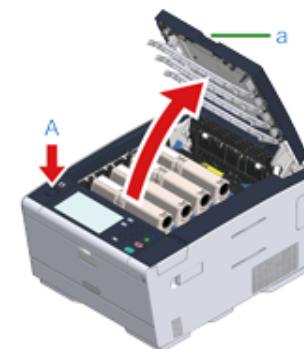

- 2 Извлеките четыре фотобарабана из устройства и разместите их на ровной поверхности.



При извлечении расходных материалов будьте осторожны, не заденьте светодиодную головку.

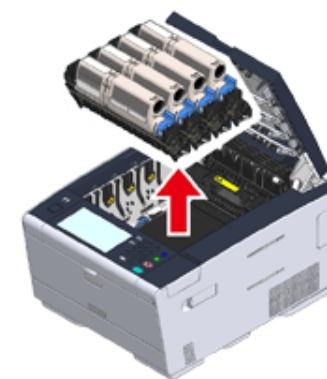

- 3 Накройте извлеченные фотобарабаны бумагой, чтобы не подвергать их воздействию света.

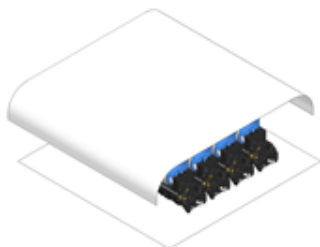

- 4 Осторожно извлеките замятую бумагу с задней стороны устройства (в направлении стрелки), если виден край замятой бумаги.

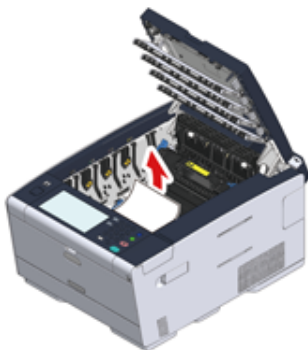

- 5 При замятии бумаги в печке нажмите на рычаг освобождения (b) печки и медленно потяните застрявшую бумагу на себя.

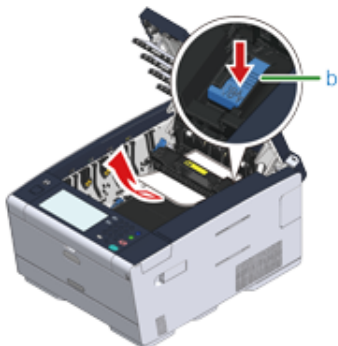

- 6 Переместите стопорные рычаги, расположенные по сторонам печки, назад.

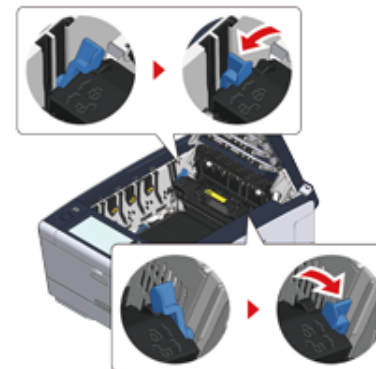

- 7 Удерживая печку за ручку, поднимите и извлеките ее из устройства.

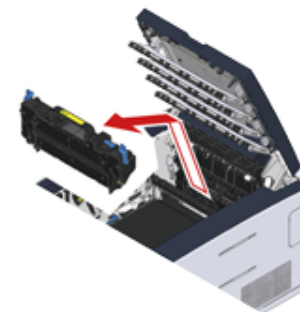

- 8 Переместите стопорные рычаги, расположенные по сторонам ремня переноса, на себя и извлеките его, удерживая стопорные рычаги.

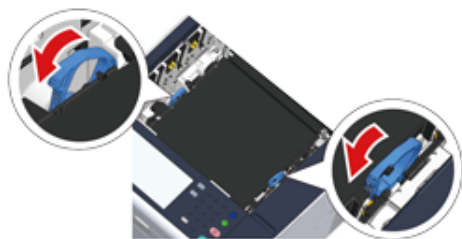

- 9 Медленно извлеките замятую бумагу, потянув ее за край.

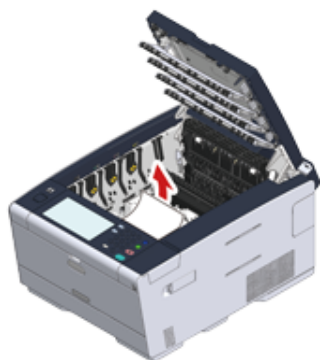

- 10 Удерживая стопорные рычаги ремня переноса, установите его в устройство.

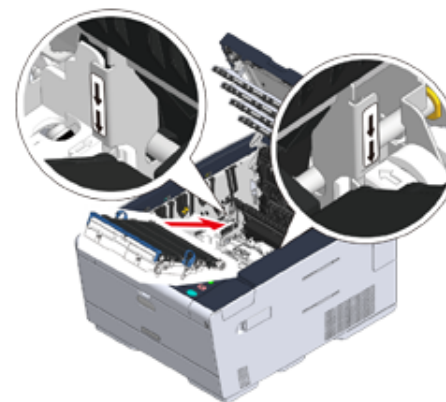

- 11 Переместите стопорные рычаги, расположенные по сторонам ремня переноса, вперед.





- 12** Удерживая печку за ручку, установите ее в устройство.

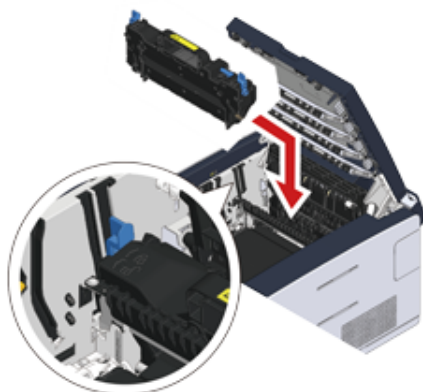

- 13** Переместите стопорные рычаги, расположенные по сторонам печки.

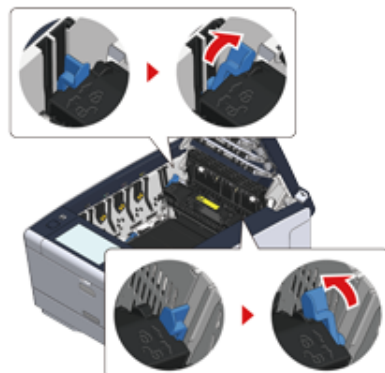

- 14** Установите в устройство четыре фотобарабана

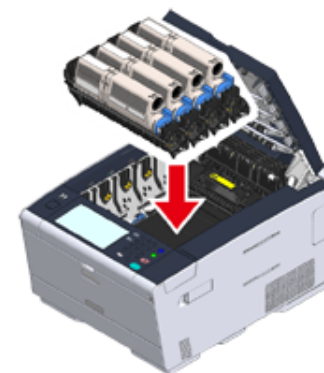

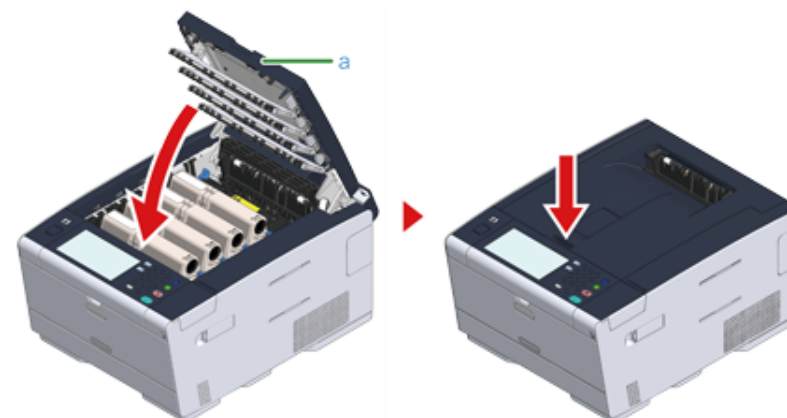

- 15** Медленно закройте выходной лоток (а) и нажмите на центральную часть выходного лотка для проверки закрытия.



Операция завершена.

## Коды ошибки: 380, 381, 382, 385, 389

- 1 Нажмите кнопку (A) и полностью откройте выходной лоток (a).

 <b>ВНИМАНИЕ</b>	<b>Это может привести к ожогам.</b>	
Печка чрезвычайно горячая. Не дотрагивайтесь до нее.		

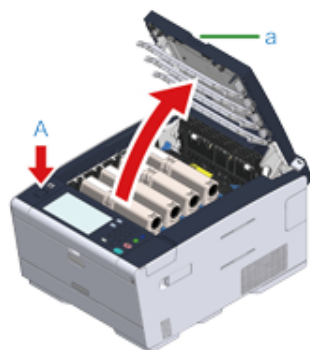

- 2 Извлеките четыре фотобарабана из устройства и разместите их на ровной поверхности.



При извлечении расходных материалов будьте осторожны, не заденьте светодиодную головку.

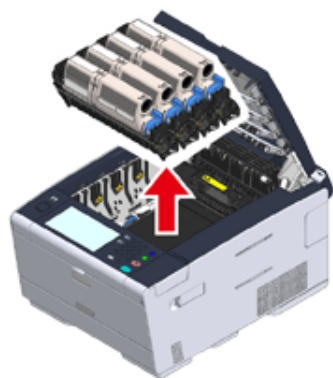

- 3 Накройте извлеченные фотобарабаны бумагой, чтобы не подвергать их воздействию света.

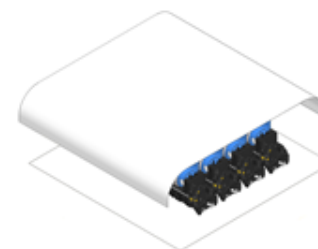

- 4 Медленно извлеките замятую бумагу, потянув ее за край.

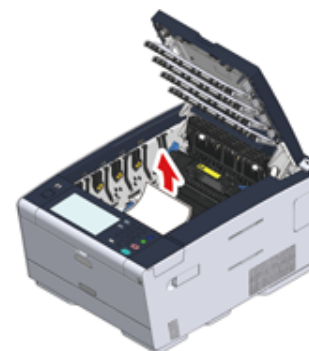

- 5 При замятии бумаги в печке нажмите на рычаг освобождения печки и аккуратно потяните застрявшую бумагу на себя.



- 6 Переместите стопорные рычаги (с), расположенные по сторонам печки, назад.

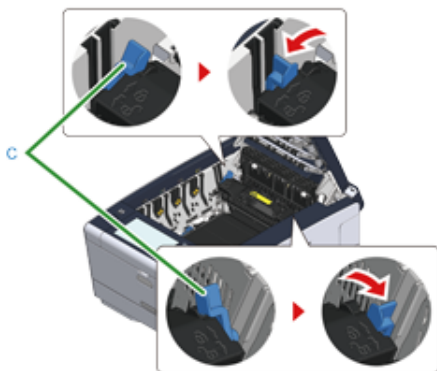

- 7 Удерживая печку за ручку, поднимите и извлеките ее из устройства.

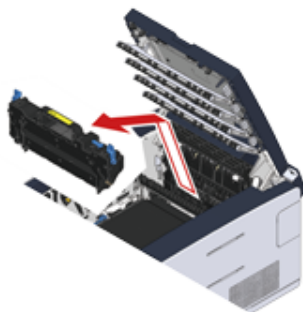

- 8 Если в устройстве имеется замятая бумага, держите бумагу с обеих сторон, чтобы осторожно извлечь ее.

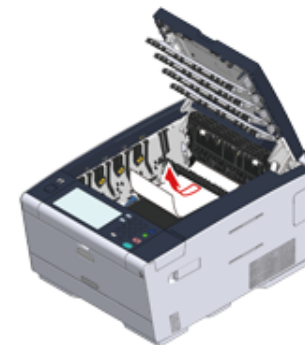

- 9 Удерживая печку за ручку, установите ее в устройство.

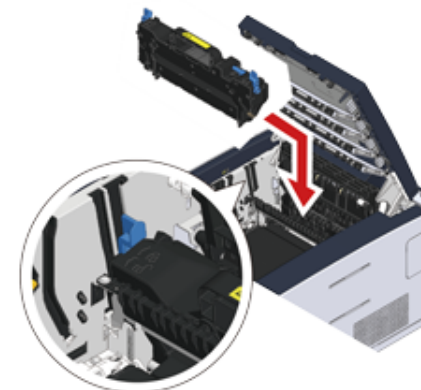

- 10 Переместите стопорные рычаги (с), расположенные по сторонам печки.

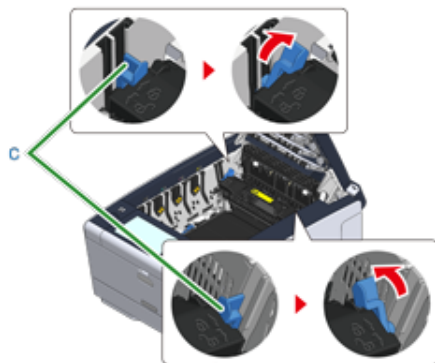

- 11 Установите все четыре фотобарабана обратно в принтер.

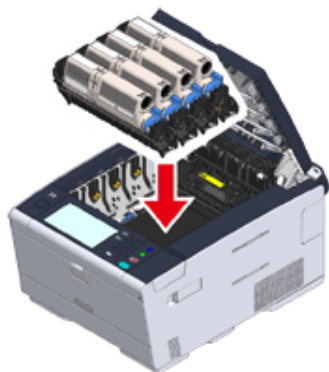

- 12 Медленно закройте выходной лоток (а) и нажмите на центральную часть выходного лотка для проверки закрытия.

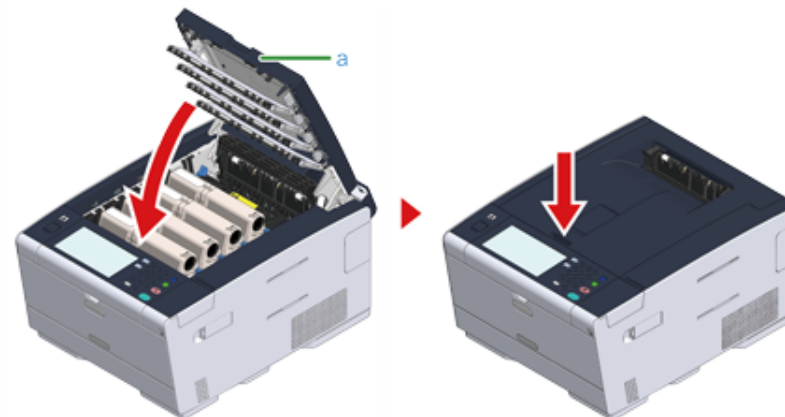

Операция завершена.

## Код ошибки: 390

- 1 Если бумага загружена в МЦ лоток, извлеките ее.



- 2 Нажмите кнопку (A) и полностью откройте выходной лоток (a).

**ВНИМАНИЕ****Это может привести к ожогам.**

Печка чрезвычайно горячая. Не дотрагивайтесь до нее.

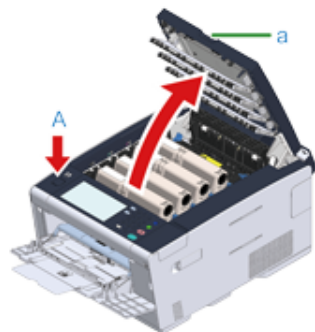

- 3 Извлеките четыре фотобарабана из устройства и разместите их на ровной поверхности.



При извлечении расходных материалов будьте осторожны, не заденьте светодиодную головку.

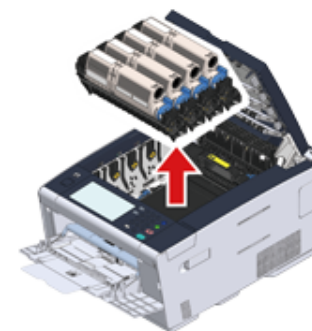

- 4 Накройте извлеченные фотобарабаны бумагой, чтобы не подвергать их воздействию света.

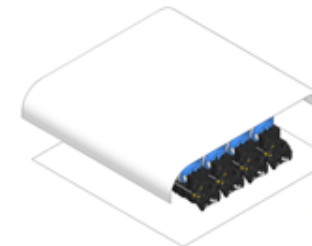

- 5 Откройте прозрачную крышку внутри устройства, медленно извлеките замятую бумагу, потянув ее за край.

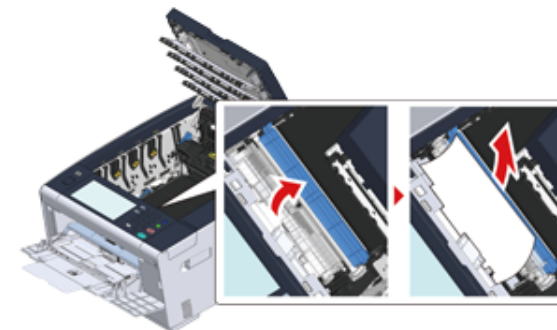

6 Установите все четыре фотобарабана обратно в принтер.

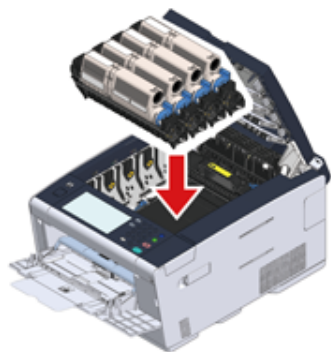

7 Медленно закройте выходной лоток (а) и нажмите на центральную часть выходного лотка для проверки закрытия.

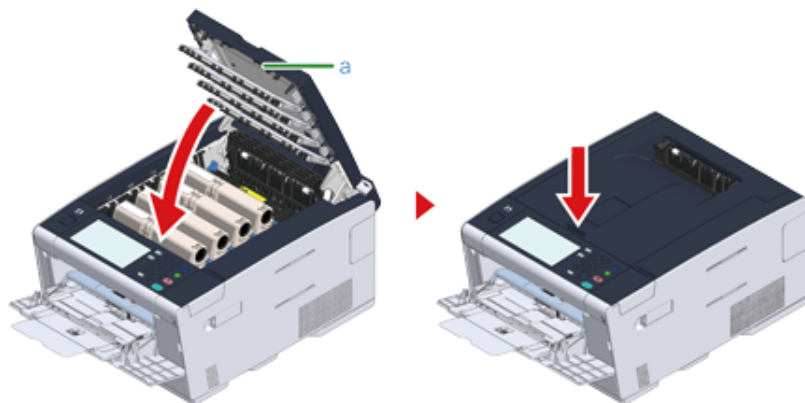

8 При загрузке бумаги в МЦ лоток положите бумагу стороной для печати вверх.

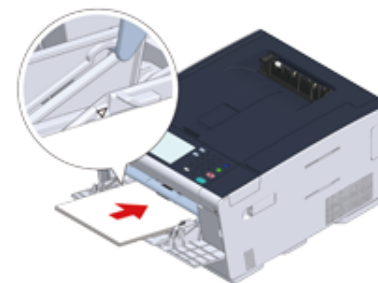

Операция завершена.

## Коды ошибки: 391, 392, 393

Произошло замятие бумаги при подаче бумаги из лотка.



При частом возникновении замятия бумаги очистите ролики подачи бумаги. Для получения дополнительных сведений см. «Очистка роликов подачи бумаги (лоток 1/лоток 2/лоток 3) (Расширено руководство)».

В качестве примера для данной процедуры используется лоток 1.

**1** Извлеките кассету из указанного лотка.

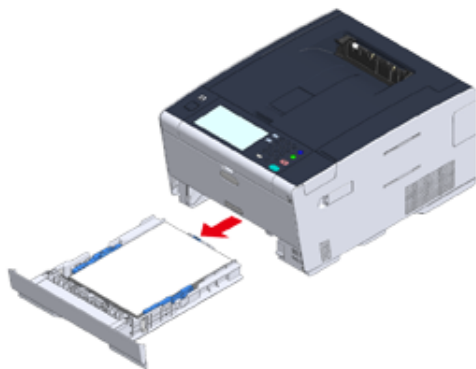

**2** Извлеките замятую бумагу.



Если невозможно найти замятую бумагу, проверьте положение направляющих бумаги и ограничителя бумаги в лотке, чтобы убедиться в правильной загрузке бумаги.

**3** Установите кассету бумаги в устройство.

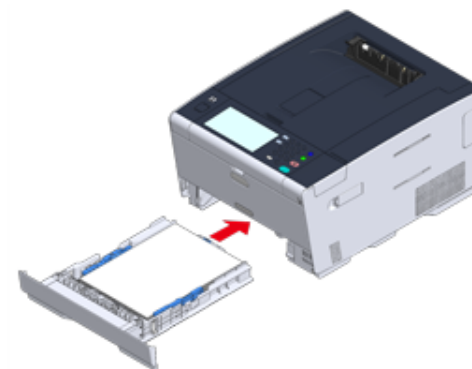

**4** Нажмите кнопку (A) и полностью откройте выходной лоток (a).

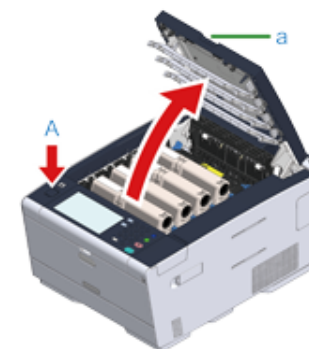



- 5 Медленно закройте выходной лоток (а) и нажмите на центральную часть выходного лотка для проверки закрытия.

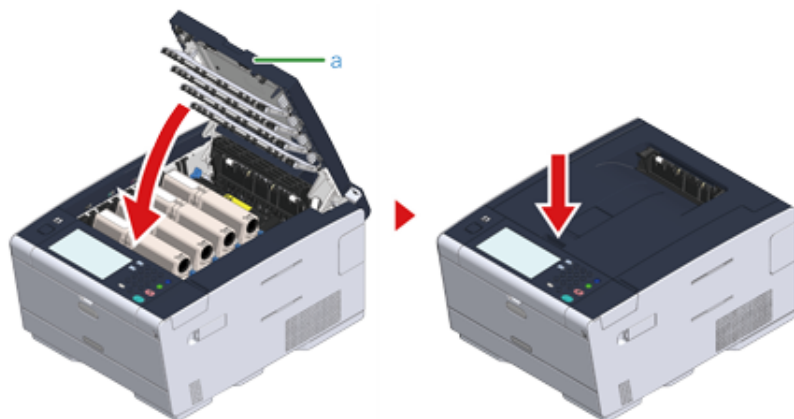

Операция завершена.



При открытии и закрытии выходного лотка запускается печать.

## Код ошибки: 409

- 1 Закройте задний выходной лоток.

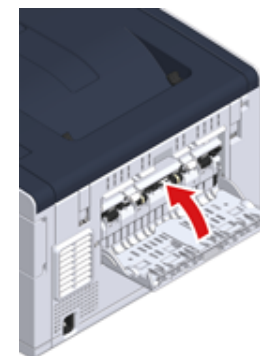

- 2 Нажмите кнопку (A) и полностью откройте выходной лоток (а).



**ВНИМАНИЕ**

**Это может привести к ожогам.**



Печка чрезвычайно горячая. Не дотрагивайтесь до нее.

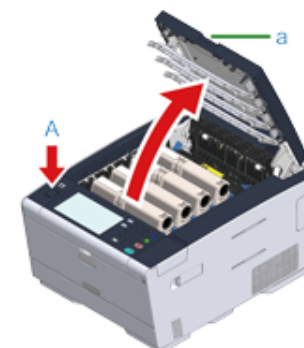

- 3 Извлеките четыре фотобарабана из устройства и разместите их на ровной поверхности.





При извлечении расходных материалов будьте осторожны, не заденьте светодиодную головку.

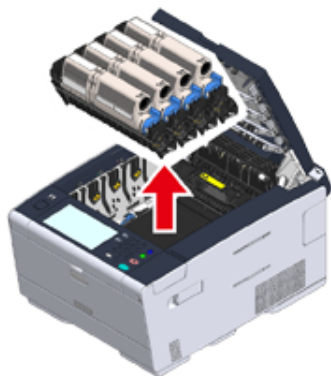

- 4 Накройте извлеченные фотобарабаны бумагой, чтобы не подвергать их воздействию света.

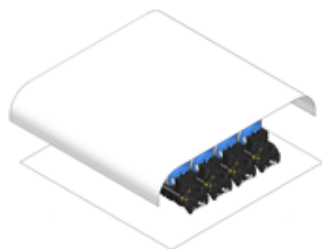

- 5 Медленно извлеките замятую бумагу, потянув ее за край.

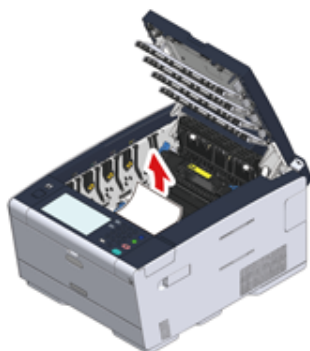

- 6 При замятии бумаги в печке нажмите на рычаг освобождения печки и аккуратно потяните застрявшую бумагу на себя.



- 7 Переместите стопорные рычаги, расположенные по сторонам печки, назад.

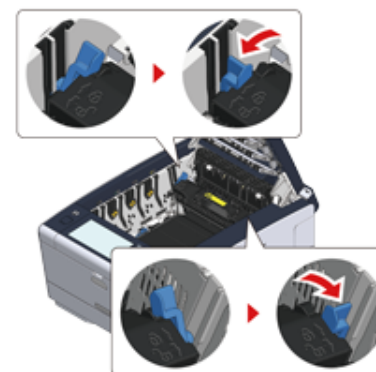

- 8 Удерживая печку за ручку, поднимите и извлеките ее из устройства.

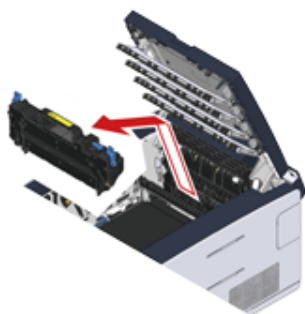

- 9 Переместите стопорные рычаги, расположенные по сторонам ремня переноса, на себя и извлеките его, удерживая стопорные рычаги.

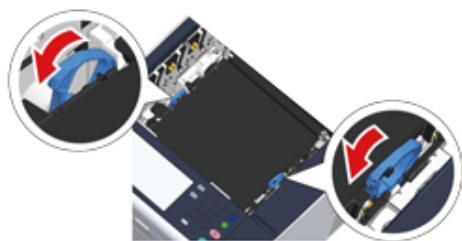

- 10 Медленно извлеките замятую бумагу, потянув ее за край.

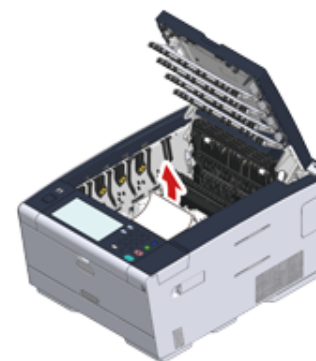

- 11 Удерживая стопорные рычаги ремня переноса, установите его в устройство.

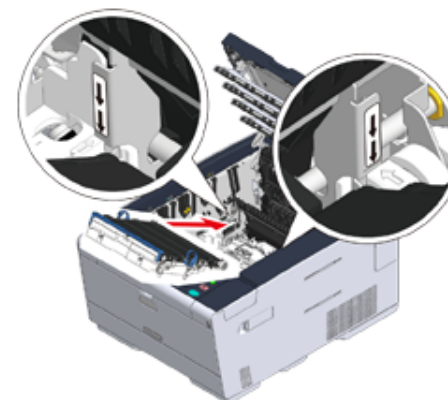

- 12** Переместите стопорные рычаги, расположенные по сторонам ремня переноса, вперед.

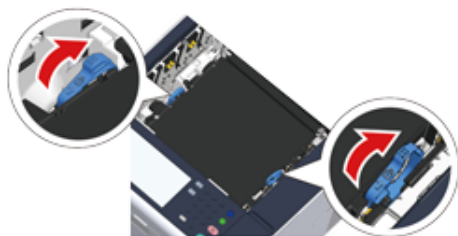

- 13** Удерживая печку за ручку, установите ее в устройство.

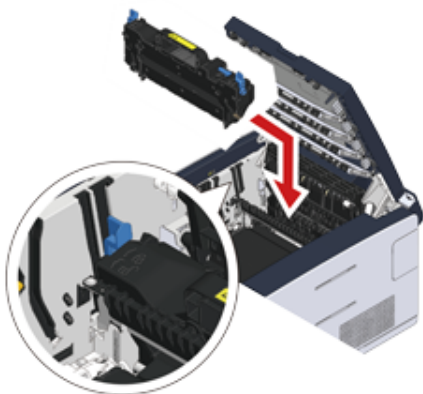

- 14** Переместите стопорные рычаги, расположенные по сторонам печки.

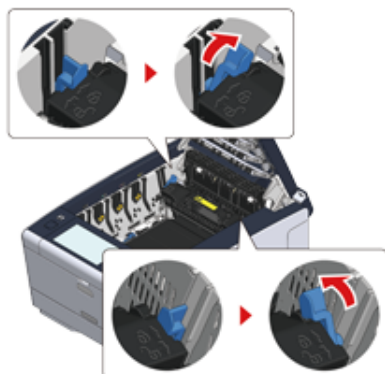

- 15** Установите все четыре фотобарабана обратно в принтер.

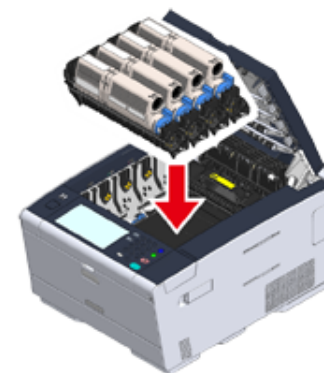

- 16** Медленно закройте выходной лоток (a) и нажмите на центральную часть выходного лотка для проверки закрытия.

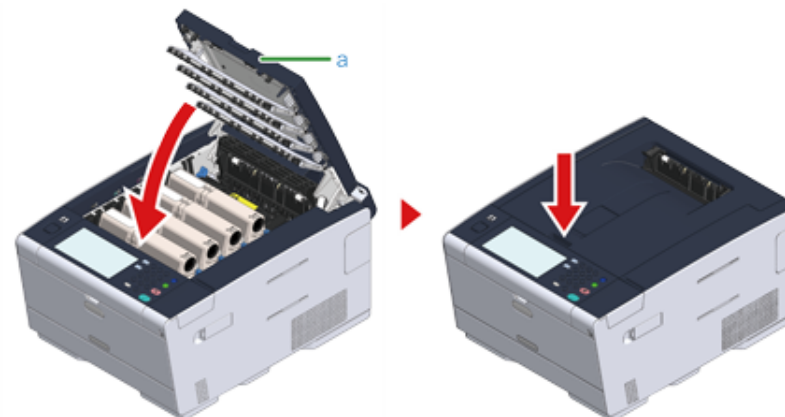

Операция завершена.

## Проблемы печати

В данном разделе описаны проблемы, связанные с печатью с компьютера.











- Если проблему не удалось решить приведенными способами, обратитесь к дилеру.
- В случае проблем, вызванных приложением, обратитесь к разработчику соответствующего приложения.

- Не удается напечатать документ

### Не удается напечатать документ

#### • Общие причины для Windows и Mac OS X

Причина	Решение	Справка
Устройство находится в спящем режиме или режиме глубокого сна.	Нажмите кнопку  (РЕЖИМ ЭНЕРГОСБЕРЕЖЕНИЯ), чтобы перевести устройство в режим ожидания.	 Экономия потребления энергии благодаря функции энергосбережения
Устройство выключено.	Включите устройство.	 Включение устройства
Кабели ЛВС или USB отключены.	Убедитесь, что кабель должным образом подключен к устройству и компьютеру.	 Подключение кабеля ЛВС/USB-кабеля
Возникла проблема с кабелем.	Замените кабель новым.	-
Устройство находится в автономном режиме.	Нажмите кнопку  (ПЕЧАТЬ), а затем выберите [Online (Готов)].	-
На сенсорной панели отображается сообщение об ошибке.	Проверьте сообщения об ошибках, которые отображаются на сенсорной панели, или нажмите [?] на сенсорной панели.	 Список сообщений об ошибках
Настройки интерфейса отключены.	Проверьте настройки интерфейса панели оператора на соответствие настройкам устройства и среды подключения к сети.	 Подключение кабеля ЛВС/USB-кабеля
Возникла проблема с функцией печати.	Проверьте, возможна ли печать карты меню.	 Проверка информации устройства (Разширено руководство)
Индикатор выключателя питания часто мигает с периодичностью примерно в 0,3 секунды.	На устройстве могла возникнуть неполадка. Немедленно отключите шнур питания и свяжитесь с дилером.	-



## • Для ОС Windows

Причина	Решение	Справка
Устройство не установлено в качестве принтера по умолчанию.	Установите устройство в качестве принтера по умолчанию. Щелкните правой кнопкой мыши значок [OKI C542 * (OKI C542 *)] в папке [Devices and Printers (Устройства и принтеры)], а затем выберите [Set as Default Printer (Установить в качестве принтера по умолчанию)]. * Обозначает тип драйвера. (например, PCL6/PS/XPS)	-
Для драйвера принтера указан неверный порт вывода принтера.	Выберите порт вывода для подключения кабеля ЛВС или USB.	-
Принтер обрабатывает данные из другого интерфейса.	Дождитесь завершения печати.	-
На сенсорной панели отображается [Received invalid data (Получены неверные данные)], печать не выполняется.	На сенсорной панели нажмите [Device Settings (Настройки устройства)] и выберите [Admin Setup (Админ. настр.)] > [Print Setup (Настройка печати)] > [Print menu (Меню «Печать»)] > [Printer Adjust (Настройка принтера)] > [Timeout Injob (Время ожидания)], затем задайте более длинный промежуток времени. По умолчанию установлен интервал 40 секунд.	-

## На операционной панели отображается сообщение об ошибке

Если на устройстве возникла ошибка, на сенсорной панели отображается сообщение об ошибке и/или код ошибки (3-значное число), а также на панели оператора загорается или начинает мерцать индикатор  (СОСТОЯНИЕ).

Нажмите [Details (Сведения)] и устраните ошибку, следуя инструкциям на экране.

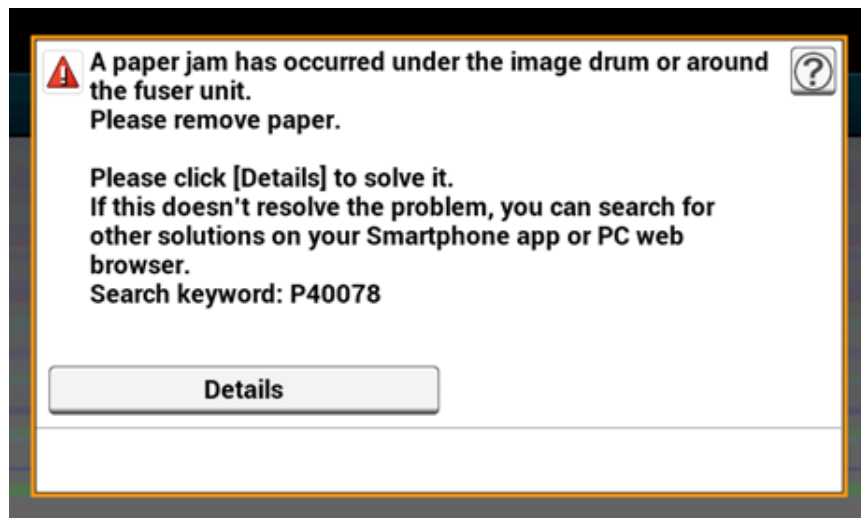

- Список сообщений об ошибках

### Список сообщений об ошибках

#### Подождите. Инициализация сети...

Выполняется инициализация сети.  
Дождитесь подключения устройства к сети.

#### Проверка файловой системы

Выполняется проверка файловой системы на жестком диске. Подождите некоторое время.

#### Требуется проверка. Ошибка флэш-памяти PU

Выключите устройство, а затем снова включите его. Если ошибка не устранена, обратитесь к дилеру.

#### Требуется проверка. Ошибка связи с PU

Выключите устройство, а затем снова включите его. Если ошибка не устранена, обратитесь к дилеру.

#### Автономный режим

Нажмите на сенсорной панели [Print (Печать)] > [Online (Готов)]. Кнопка  (СОСТОЯНИЕ) отключится, когда устройство вернется в режим готовности.

#### Наличие данных.

Печать данных не выполнена. Подождите некоторое время и, если сообщение все еще отображается, проверьте данные.

#### Удаление данных.

Задание было отменено или пользователь не обладает правом доступа к устройству. Подождите некоторое время.

#### Разогрев.

Устройство регулирует температуру термофиксатора. Подождите некоторое время.

<b>Подготовка...</b>
Выполняется регулировка регистрации цвета и плотности. Подождите некоторое время.
<b>Подождите. Выполняется техническое обслуживание.</b>
Выполняется обновление программ на устройстве. Не выключайте устройство до завершения обновления. Устройство будет автоматически перезапущено после завершения обновления.
<b>Мало тонера.</b>
На экране отображается сообщение о низком уровне тонера. Подготовьте новый тонер-картридж.
<b>Емкость для отработанного тонера переполнена. Замените тонер-картридж на новый.</b>
Емкость для отработанного тонера переполнена. Замените тонер-картридж на новый. С: Cyan (голубой), М: Magenta (красный)
<b>Нерекомендуемый тонер С.</b>
Не установлен подходящий тонер-картридж С (Cyan, голубой). Используйте тонер-картридж, соответствующий устройству.
<b>Нерекомендуемый тонер М.</b>
Установлен неподходящий тонер-картридж М (Magenta, красный). Используйте тонер-картридж, соответствующий устройству.
<b>Нерекомендуемый тонер Y.</b>
Не установлен подходящий тонер-картридж Y (желтый). Используйте тонер-картридж, соответствующий устройству.
<b>Нерекомендуемый тонер К.</b>
Не установлен подходящий тонер-картридж К (черный). Используйте тонер-картридж, соответствующий устройству.

<b>Ошибка Postscript</b>
Произошла ошибка Postscript. Проверьте данные.
<b>Заканчивается ресурс фотобарабана.</b>
На экране отображается сообщение об окончании срока службы фотобарабана. Подготовьте новый фотобарабан. С: Cyan (голубой), М: Magenta (красный), Y: желтый, К: черный
<b>Заканчивается срок службы термофиксатора.</b>
Срок службы термофиксатора заканчивается. Подготовьте новый термофиксатор.
<b>Заканчивается срок службы ремня переноса.</b>
Срок службы ремня переноса изображения заканчивается. Подготовьте новый блок ремня переноса.
<b>Срок службы термофиксатора истек. Установите новый термофиксатор</b>
Срок службы термофиксатора истекает. Замените термофиксатор на новый.
<b>Срок службы ремня переноса истек. Установите новый ремень переноса изображения.</b>
Срок службы ремня переноса истекает. Замените ремень переноса на новый.
<b>Закончился тонер. Замените тонер-картридж на новый.</b>
На экране отображается сообщение об отсутствии тонера. Замените пустой тонер-картридж на новый. С: Cyan (голубой), М: Magenta (красный), Y: желтый, К: черный
<b>Тонер-картридж не установлен.</b>
Указанный на экране картридж с цветным тонером не установлен. Установите тонер-картридж. С: Cyan (голубой), М: Magenta (красный), Y: желтый, К: черный

**Срок службы фотобарабана истек. Установите новый фотобарабан.**

На экране отображается сообщение об окончании срока службы фотобарабана.  
 Замените фотобарабан на новый.  
 С: Cyan (голубой), M: Magenta (красный), Y: желтый, K: черный

**[TRAY (ЛОТОК)] пустой.**

В указанный лоток не загружена бумага. Загрузите бумагу.

**Файловая система заполнена.**

Память файловой системы заполнена.  
 Удалите ненужные файлы.

**Файловая система защищена от записи.**

Файл, который вы пытаетесь записать, защищен от записи.  
 Проверьте имя файла.

**Недостаточно страничной памяти для разбора по копиям.**

Во время печати с разбором по копиям произошла ошибка, связанная с недостаточным объемом страничной памяти.  
 Уменьшите количество страниц для печати.

**Неавторизованный пользователь, задание отменено.**

Неавторизованный пользователь попытался выполнить печать. Данные были удалены. Чтобы воспользоваться устройством, обратитесь к администратору.

**Удаление файла...**

Выполняется удаление сохраненных файлов документов.  
 Подождите некоторое время.

**Полное удаление данных**

Файлы, подлежащие удалению, заполнены. Удалите файлы.

**Недействительные сохраненные файлы удалены.**

Файлы с конфиденциальной печатью, для которых истек срок хранения, были автоматически удалены.

**Ошибка чтения/записи диска**

Произошла ошибка в файловой системе. Нажмите [Close (Заккрыть)].

**Ошибка флэш-памяти**

Произошла ошибка в ходе обновления микропрограммного обеспечения.  
 Обратитесь к администратору.

**Получены недопустимые данные печати.**

Получены недопустимые данные печати. Для удаления сообщения нажмите [Close (Заккрыть)].  
 Если выполнялась конфиденциальная печать, данные были удалены вследствие неполноты. Повторите печать.

**Полученные данные не были напечатаны, так как тип задания ограничен.**

Получены данные, для которых не определен тип задания в настройках допустимых типов заданий. Данные были удалены без обработки.  
 Выберите тип задания, указанный в настройках допустимых типов заданий для параметра драйвера принтера [Job Type (Тип задания)], и повторите попытку печати.

 Сведения об экранах и функциях каждого драйвера принтера

**Проведите печать вручную. [MEDIA\_SIZE]**

Для печати необходимо подать бумагу вручную. Загрузите бумагу в универсальный лоток.

**Замените бумагу в [TRAY], установите [MEDIA\_SIZE] [MEDIA\_TYPE].  
Ошибка:461, 462, 463**

Размер и тип подаваемой бумаги не соответствуют указанным на экране. Используйте бумагу размера и типа, соответствующего выбранным в приложении параметрам.



**Замените бумагу в МЦ лотке. Установите [MEDIA\_SIZE] [MEDIA\_TYPE]  
Ошибка: 460**

Размер и тип бумаги, загруженной в универсальный лоток, не соответствуют указанным на экране. Убедитесь, что размер и тип бумаги, загруженной в универсальный лоток, соответствуют параметрам, выбранным в приложении.

**Подождите. Запись конфигурации сети...**

Параметры сети для данного устройства изменились. Выполняется сохранение новых параметров. Подождите некоторое время.

**Подождите. Инициализация сети...**

Выполняется инициализация параметров сети для данного устройства.

**[TRAY (ЛОТОК)] для бумаги пуст Установите [MEDIA\_SIZE] Ошибка: 490, 491, 492, 493**

В указанный лоток не загружена бумага. Загрузите бумагу указанного размера.

**Кассета [TRAY (ЛОТОК)] отсутствует. Откройте и закройте указанную кассету.  
Ошибка: 440, 441, 430, 431, 432**

Лоток не установлен. Установите кассету. Если кассета уже установлена, извлеките ее и установите повторно.

**Недостаточно памяти. Ошибка: 420**

Слишком сложные данные. Во время обработки произошла ошибка, связанная с недостаточным объемом памяти. Сократите объем данных к печати.

**Бункер отработки полон Замените тонер-картридж на новый. Ошибка: 415, 416, 417**

Бункер тонер-картриджа для отработанного тонера переполнен. В случае открытия и закрытия выходного лотка печать продолжится, но это может привести к повреждению фотобарабана. По возможности в ближайшее время замените тонер-картридж на новый.  
С: Cyan (голубой), М: Magenta (красный)

**Закончился тонер. Замените тонер-картридж на новый. Ошибка: 410, 411, 412, 413**

В указанном картридже закончился тонер.  
В случае открытия и закрытия выходного лотка печать продолжится, но это может привести к повреждению фотобарабана. По возможности в ближайшее время замените тонер-картридж на новый.  
С: Cyan (голубой), М: Magenta (красный), Y: желтый, К: черный

**Нерекомендуемый тонер С. Ошибка: 552, 556, 616, 622**

Установлен неподходящий картридж С (Cyan, голубой).  
Рекомендуется использовать подходящий картридж.

**Нерекомендуемый тонер М. Ошибка: 551, 555, 615, 621**

Установлен неподходящий картридж М (Magenta, красный).  
Рекомендуется использовать подходящий картридж.

**Нерекомендуемый тонер Y. Ошибка: 550, 554, 614, 620**

Установлен неподходящий картридж Y (желтый).  
Рекомендуется использовать подходящий картридж.

**Нерекомендуемый тонер К. Ошибка: 553, 557, 617, 623**

Установлен неподходящий картридж К (черный).  
Рекомендуется использовать подходящий картридж.

**Тонер-картридж не установлен. Ошибка: 610, 611, 612, 613**

Указанный на экране картридж с цветным тонером не установлен.  
Установите тонер-картридж.  
С: Cyan (голубой), М: Magenta (красный), Y: желтый, К: черный

**Ошибка датчика фотобарабана Проверьте фотобарабан. Ошибка: 540, 541, 542, 543**

Произошла ошибка датчика тонера фотобарабана, указанного на экране.  
Извлеките фотобарабан и установите его повторно.  
Если сообщение повторится, извлеките тонер-картридж и установите его повторно.  
Если картридж не установлен, установите его.  
С: Cyan (голубой), М: Magenta (красный), Y: желтый, К: черный

**Ошибка размера бумаги. Повторно загрузите бумагу в [TRAY (ЛОТОК)]. Ошибка: 400**

В указанном лотке произошла ошибка размера бумаги. Убедитесь, что размер бумаги, которая загружена в лоток, соответствует значению, установленному для параметра [Paper Size (Размер бумаги)] на панели оператора. Загрузите бумагу в соответствии с установленным размером и направлением. Если значение, установленное на панели оператора, неверное, сначала отмените печать, укажите правильное значение для параметра [Paper Size (Размер бумаги)] на панели оператора, а затем повторите печать. Убедитесь, что после начала печати кассета не подает несколько листов бумаги одновременно. Если это происходит, извлеките бумагу и загрузите ее надлежащим образом.

**Произошло замятие бумаги. Откройте выходной лоток, чтобы извлечь бумагу. Ошибка: 390**

Произошло замятие бумаги из МЦ лотка в тракте подачи бумаги. Извлеките замятую бумагу. Если край замятой бумаги не виден, откройте выходной лоток и извлеките бумагу.

**Произошло замятие бумаги. Извлеките кассету [TRAY (ЛОТОК)] и удалите бумагу. Ошибка: 391, 392, 393**

Произошло замятие бумаги из указанного лотка в тракте подачи бумаги. Извлеките кассету и удалите бумагу. В случае одновременной подачи нескольких листов бумаги извлеките бумагу и повторно загрузите ее в устройство. Убедитесь, что ограничители бумаги установлены в правильное положение.

**Произошло замятие бумаги под фотобарабаном или в районе печки. Извлеките бумагу. Ошибка: 380, 381, 382, 383, 385, 389**

Произошло замятие бумаги внутри устройства. Откройте выходной лоток и удалите замятую бумагу.

**Произошло замятие бумаги под ремнем переноса или в районе печки. Извлеките бумагу. Ошибка: 370, 371, 372**

Произошло замятие бумаги внутри устройства. Откройте выходной лоток и удалите замятую бумагу.

**Срок службы фотобарабана истек. Установите новый фотобарабан. Ошибка: 350, 351, 352, 353**

На экране отображается сообщение об окончании срока службы фотобарабана. Замените фотобарабан на новый. В случае открытия и закрытия выходного лотка печать продолжится. Однако следует по возможности в ближайшее время заменить деталь на новую.  
C: Cyan (голубой), M: Magenta (красный), Y: желтый, K: черный

**Срок службы фотобарабана истек. Установите новый фотобарабан. Ошибка: 560, 561, 562, 563, 564, 565, 566, 567**

На экране отображается сообщение об окончании срока службы фотобарабана. Замените фотобарабан на новый.  
C: Cyan (голубой), M: Magenta (красный), Y: желтый, K: черный

**Срок службы фотобарабана истек. Установите новый фотобарабан. Ошибка: 680, 681, 682, 683**

Печать остановилась вследствие окончания срока службы фотобарабана, указанного на экране. Для продолжения печати замените фотобарабан на новый.  
C: Cyan (голубой), M: Magenta (красный), Y: желтый, K: черный

**Срок службы термофиксатора истек. Установите новый термофиксатор Ошибка: 354**

Срок службы термофиксатора истекает. Замените термофиксатор на новый. В случае открытия и закрытия выходного лотка печать продолжится. Для сохранения высокого качества печати по возможности в ближайшее время замените деталь на новую.

**Срок службы ремня переноса истек. Установите новый ремень переноса изображения. Ошибка: 355**

Срок службы ремня переноса истекает. Замените ремень переноса на новый. В случае открытия и закрытия выходного лотка печать продолжится. Для сохранения высокого качества печати по возможности в ближайшее время замените деталь на новую.

**Термофиксатор установлен ненадлежащим образом. Повторно установите термофиксатор. Ошибка: 348**

Термофиксатор установлен неправильно. Извлеките термофиксатор и установите его повторно. Если после повторной установки ошибка сохранится, замените термофиксатор на новый.

**Емкость для отработанного тонера переполнена. Установите новый ремень переноса изображения. Ошибка: 356**

Емкость ремня переноса для отработанного тонера переполнена. Замените ремень переноса на новый. В случае открытия и закрытия выходного лотка печать продолжится. Для сохранения высокого качества печати по возможности в ближайшее время замените деталь на новую.

**Тонер-картридж установлен неправильно. Ошибка: 544, 545, 546, 547**

Указанный на экране картридж с цветным тонером не установлен. Убедитесь, что рычажок на картридже повернут полностью и защитная лента удалена.  
С: Cyan (голубой), М: Magenta (красный), Y: желтый, К: черный

**Фотобарабан установлен ненадлежащим образом. Проверьте фотобарабан. Ошибка: 340, 341, 342, 343**

Указанный фотобарабан установлен неправильно. Извлеките фотобарабан и установите его повторно.  
С: Cyan (голубой), М: Magenta (красный), Y: желтый, К: черный

**Термофиксатор установлен ненадлежащим образом. Повторно установите термофиксатор. Ошибка: 320**

Термофиксатор установлен неправильно. Извлеките термофиксатор и установите его повторно.

**Ремень переноса изображения установлен ненадлежащим образом. Повторно установите ремень переноса. Ошибка: 330**

Ремень переноса установлен неправильно. Извлеките ремень переноса и установите его повторно.

**[COVER (КРЫШКА)] открыта. Ошибка: 310**

Указанная крышка открыта. Закройте крышку.  
Ошибка: 310 выходной лоток.

**Питание ВЫКЛ/ВКЛ**

Выключите устройство, а затем снова включите его.  
Если ошибка не устранена, обратитесь к дилеру.

**Требуется проверка.**

Выключите устройство, а затем снова включите его.  
Если ошибка не устранена, обратитесь к дилеру.

**Проверьте параметры SMTP.**

Не удалось подключиться к серверу SMTP. Проверьте параметры сети.

**Проверьте настройки POP3.**

Не удалось подключиться к серверу POP3. Проверьте параметры сети.

**Не удалось войти в SMTP.**

При попытке входа в сервер SMTP произошла ошибка проверки подлинности.  
Проверьте параметры сети.

**Проверка подлинности SMTP. Не поддерживается**

Сервер SMTP не поддерживает проверку подлинности.  
Проверьте параметры сети.

**Не удалось войти в POP3.**

При попытке входа в сервер POP3 произошла ошибка проверки подлинности.  
Проверьте параметры сети.

**Не удалось получить IP-адрес получателя. Проверьте параметры DHCP.**

Не удалось обнаружить сервер DHCP. Проверьте сетевое подключение.

**Проверьте параметры DNS.**

Не удалось подключиться к серверу DNS. Проверьте сетевое подключение.

**Вставьте USB-память.**

Была предпринята попытка печати из USB памяти, при этом USB память не была вставлена. Вставьте USB-память.

**Кассета [TRAY (ЛОТКА)] отсутствует.**

Извлечена кассета указанного лотка. Установите кассету.

**Ошибка ограничения доступа Вследствие ограничения на выполнение цветной печати была выполнена черно-белая печать.**

Пользователь неавторизован, поэтому задание цветной печати было преобразовано в задание черно-белой печати. Для выполнения цветной печати обратитесь к администратору.

**Ошибка ограничения доступа Вследствие ограничения на выполнение цветной печати данные были удалены.**

Пользователь неавторизован, поэтому задание цветной печати было удалено. Для выполнения цветной печати обратитесь к администратору.

**Ошибка ограничения доступа Данные удалены в связи с ограничениями печати.**

Пользователь неавторизован, поэтому задание печати было удалено. Для выполнения печати обратитесь к администратору.

**Подключено несовместимое USB-устройство. Извлеките подключенное USB-устройство.**

Подключено неподдерживаемое USB-устройство. Извлеките USB-устройство.

**Извлеките подключенное USB-устройство. USB-устройство не распознано.**

Подключенное USB-устройство не распознано. Извлеките USB-устройство.

**Извлеките USB-концентратор. USB-концентратор подключен.**

USB-концентратор подключен. Извлеките USB-концентратор. Это устройство не поддерживает USB-концентратор.

**Ошибка базы данных журнала заданий**

В ходе записи или чтения журнала заданий произошла ошибка доступа к базе данных. Проблема может быть устранена за счет выключения и включения устройства. Для удаления сообщения нажмите [Close (Закреть)].

**Буфер журнала заданий заполнен (удалите старые журналы)**

Старые журналы заданий были удалены, так как буфер журнала заданий был заполнен.

**Ошибка декодирования. Проверьте данные изображения.**

Произошла ошибка данных изображения, отправленных на устройство. Проверьте данные изображения.

**Обработка отменена, так как на устройстве недостаточно свободного места. Сократите нагрузку на устройство, чтобы освободить место в памяти, и повторите попытку.**

Обработка данных отменена, так как память заполнена. Сократите нагрузку на устройство, чтобы освободить место в памяти, и повторите попытку.

**Обработка отменена вследствие ошибки на устройстве. После принятия мер по обслуживанию или смены устройства повторите попытку.**

Обработка данных отменена вследствие ошибки на устройстве. Устраните ошибку или замените устройство, затем повторите попытку.

**Удаление данных.**

На устройстве закончился цветной тонер. Данные цветной печати будут удалены. Подождите некоторое время.

**Ошибка PDF**

PDF-файл поврежден. Проверьте файл.

**Этот PDF-файл защищен паролем.**

Этот PDF-файл защищен паролем. Введите пароль для выполнения печати.

**Для печати документа необходим верный пароль.**

PDF-файл требует проверки подлинности. Введите пароль для выполнения печати.

**Связь с сервером SNTP отсутствует.**

Не удалось получить сведения о текущем времени с сервера SNTP. Проверьте сервер.

**USB-память отключена.**

USB-память была отключена в ходе выполнения печати из USB-памяти. Не отключайте USB-память в ходе выполнения печати.

**Не удалось открыть файл.**

Не удалось открыть указанный файл. Проверьте файл.

**Не удалось прочитать файл.**

Не удалось прочитать файлы. Проверьте устройство, на котором хранятся файлы.

**Ошибка датчика фотобарабана.**

Произошла ошибка датчика тонера фотобарабана, указанного на экране.  
Извлеките фотобарабан и установите его повторно.  
Если сообщение повторится, извлеките тонер-картридж и установите его повторно.

**Задний выходной лоток открыт. Двусторонняя печать невозможна. Код ошибки: 581**

Не удалось выполнить двустороннюю печать, так как задний выходной лоток открыт.  
Закройте задний выходной лоток и повторите печать.

**Печать остановлена. В ходе печати был открыт задний выходной лоток. Откройте выходной лоток. Код ошибки: 409**

В ходе двусторонней печати задний выходной лоток был передвинут.  
Закройте задний выходной лоток и извлеките замятую бумагу, оставшуюся в блоке.

**Закончился тонер. Замените тонер-картридж на новый.**

В указанном картридже закончился тонер.  
Замените пустой тонер-картридж на новый.

**Время ожидания отключено в меню. Печать возможна только через USB. Очистите буфер страниц и включите время ожидания в меню.**

Время ожидания отключено.

**Параметры беспроводной сети указаны не полностью.**

Для параметров беспроводной ЛВС указаны неверные значения или значения не указаны. Проверьте параметры беспроводной сети.

**Отсутствует подключение к беспроводной точке доступа.**

Не найдены точки доступа к беспроводной ЛВС.  
Убедитесь, что точка доступа включена.  
Отключите беспроводную ЛВС и подключите повторно.

**Сбой настройки беспроводной сети.**

Выключите устройство, убедитесь, что модуль беспроводной ЛВС установлен надлежащим образом, а затем перезагрузите устройство. Если ошибка не устранена, обратитесь к дилеру.

**Ошибка обновления микропрограммного обеспечения. Повторите попытку. При сбое сети обновите микропрограммное обеспечение, используя порт USB.**

Не удалось обновить микропрограммное обеспечение. Повторите попытку.

**Регистрация в службе Виртуальный принтер Google. Не выключайте питание до завершения процесса регистрации.**

Выполняется регистрация устройства в службе Виртуальный принтер Google. Подождите некоторое время.

**Удаление из службы Виртуальный принтер Google.**



Выполняется удаление устройства из службы Виртуальный принтер Google. Подождите некоторое время.

**Внимание! Обнаружены расходные материалы неизвестного происхождения**  
**Перейдите к разделу «Устранение неисправностей» руководства пользователя, чтобы восстановить операцию** Ошибка: 709

Возможно использование любых расходных материалов, но существует риск при использовании неизвестных расходных материалов.

Использование неизвестных расходных материалов может привести к повреждению устройства или неправильному функционированию, гарантийное обслуживание в таких случаях не предоставляется.

Для согласия с этим риском и возобновления работы выполните следующие действия.

- (1) Выключите устройство.**
- (2) Включите устройство, удерживая нажатой кнопку  (ОЧИСТИТЬ).**
- (3) После включения отпустите кнопку  (ОЧИСТИТЬ).**

Примечание. Данная операция будет сохранена для последующего использования.

**Замените фотобарабан. [PAGES (СТРАНИЦ)]** Оставшееся количество страниц.

На экране отображается сообщение об окончании срока службы фотобарабана.

Замените фотобарабан на новый.

С: Cyan (голубой), M: Magenta (красный), Y: желтый, K: черный

**Истек период ожидания приема данных.**

Не удалось получить данные в течение определенного периода.

Задайте более длинный промежуток времени ожидания при приеме данных.

**Конфликт IPv4-адреса. Измените IPv4-адрес.**

Присвоенный устройству IP-адрес дублируется адресом другого устройства.

Проверьте IP-адреса и присвойте устройству другой IP-адрес.

**Была выполнена односторонняя печать, так как при заданных параметрах бумаги двусторонняя печать невозможна.**

Для указанных параметров бумаги двусторонняя печать недоступна.

Проверьте размер и толщину бумаги.

Нажмите [Close (Заккрыть)].

**Изменение языка. Управление с панели отключено.**

Выполняется изменение языка дисплея.

Подождите некоторое время.

**Не удалось изменить язык. Номер ошибки: %CODE%**

Не удалось переключить язык дисплея. Нажмите кнопку  (Питание), чтобы выключить и снова включить устройство.

**Обнаружен сбой внутренней базы данных. Необходимо удалить данные. После нажатия кнопки [Format (Форматировать)] данные будут удалены, затем произойдет перезагрузка.**

База данных не подлежит восстановлению.

Чтобы удалить базу данных, нажмите [Format (Форматировать)].

**Не удалось выполнить печать вследствие нулевого баланса общей учетной записи. Имя пользователя для печати: [USERNAME (ИМЯ ПОЛЬЗОВАТЕЛЯ)]**  
**Имя общей учетной записи для недостаточного баланса: [ACCOUNTNAME (УЧЕТНАЯ ЗАПИСЬ)]** Для продолжения выполнения задания печати увеличьте баланс и выберите [Start (Пуск)]. Для увеличения баланса обратитесь к администратору устройства. Чтобы отменить задание печати, выберите [Cancel (Отмена)].

Превышено предельное количество заданий печати. Задания печати приниматься не будут. Обратитесь к администратору.

# 7

## Управление работой устройства/характеристики

---

**Изменение пароля администратора**

**Экономия потребления энергии благодаря функции энергосбережения**

**Технические характеристики**

В данном разделе описаны управление устройством и его характеристики.

## Изменение пароля администратора

---

Рекомендуется изменить пароль администратора для защиты данных. Установите пароль администратора, содержащий от 6 до 12 буквенно-цифровых символов. Не забудьте указать пароль.

- 1 На сенсорной панели нажмите [Параметры устройства].
- 2 Нажмите ▲ или ▼ несколько раз, а затем нажмите [Admin Setup (Установки Админ.)].
- 3 Введите имя и пароль администратора, а затем нажмите [OK (OK)].  
Имя и пароль администратора по умолчанию — «admin» и «999999», соответственно.
- 4 Несколько раз нажмите ▲ или ▼, а затем [Manage Unit (Управление)].
- 5 Нажмите ▲ или ▼ несколько раз, а затем нажмите [Admin Password (Пароль Админ.)].
- 6 Введите новый пароль и нажмите [OK].
- 7 Введите пароль еще раз.
- 8 Нажмите [OK].



## Экономия потребления энергии благодаря функции энергосбережения

Устройство оснащено тремя режимами энергосбережения. Режим энергосбережения, спящий режим и режим глубокого сна.

В режиме энергосбережения дисплей выключается и индикатор энергосбережения загорается или мигает.

Нажмите кнопку  (РЕЖИМ ЭНЕРГОСБЕРЕЖЕНИЯ) для установки режима энергосбережения.

Если устройство не работает в течение определенного периода времени (минута по умолчанию), оно автоматически переходит в режим энергосбережения.

Если устройство не работает в течение определенного периода времени (15 минут по умолчанию) в режиме энергосбережения, оно переходит в спящий режим или режим глубокого сна.







- Для получения дополнительных сведений об изменении времени ожидания перед входом в режим энергосбережения см. «Перед входом в режим энергосбережения установите время ожидания.».
- Для получения дополнительных сведений об изменении времени ожидания перед входом в спящий режим см. «Перед входом в спящий режим установите время ожидания.».

Нажмите кнопку  (РЕЖИМ ЭНЕРГОСБЕРЕЖЕНИЯ) для выхода из режима энергосбережения. Также устройство выходит из режима энергосбережения при получении данных от компьютера или другого устройства.

- Перед входом в режим энергосбережения установите время ожидания.
- Перед входом в спящий режим установите время ожидания.
- Ограничения для функции энергосбережения
- Автоматическое выключение питания устройства (Автовкл. питания)
- Перед включением функции автоматического выключения питания установите время ожидания.

### Перед входом в режим энергосбережения установите время ожидания.

- 1 На сенсорной панели нажмите [Параметры устройства].
- 2 Нажмите  или  несколько раз, а затем нажмите [Admin Setup (Установки Админ.)].
- 3 Введите имя и пароль администратора, а затем нажмите [OK (OK)].  
Имя и пароль администратора по умолчанию — «admin» и «999999», соответственно.
- 4 Несколько раз нажмите  или , а затем [Manage Unit (Управление)].
- 5 Нажмите [Режим энергосбережения].
- 6 Нажмите [Время экономии питания].
- 7 Выберите время перехода.

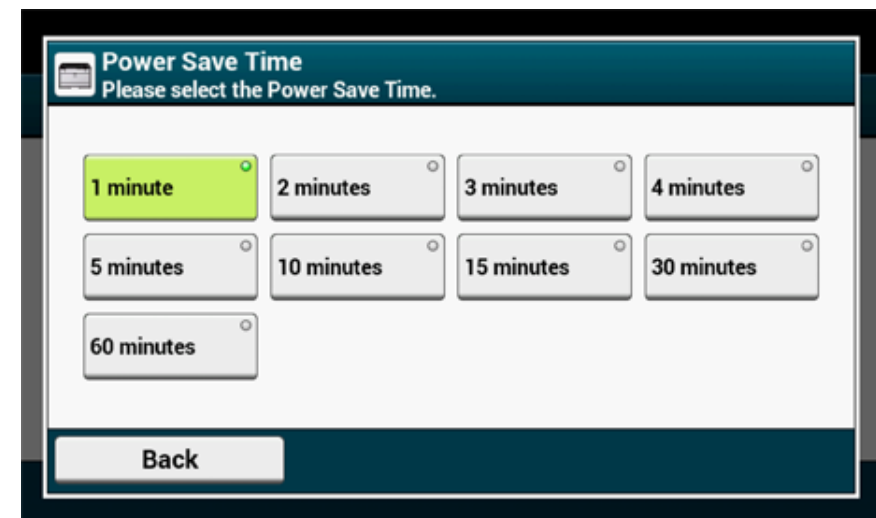

## Перед входом в спящий режим установите время ожидания.

- 1 На сенсорной панели нажмите [Параметры устройства].
- 2 Нажмите ▲ или ▼ несколько раз, а затем нажмите [Admin Setup (Установки Админ.)].
- 3 Введите имя и пароль администратора, а затем нажмите [OK (OK)].  
Имя и пароль администратора по умолчанию — «admin» и «999999», соответственно.
- 4 Несколько раз нажмите ▲ или ▼, а затем [Manage Unit (Управление)].
- 5 Нажмите [Режим энергосбережения].
- 6 Нажмите [Sleep Time (Таймер сна)].
- 7 Выберите время перехода.

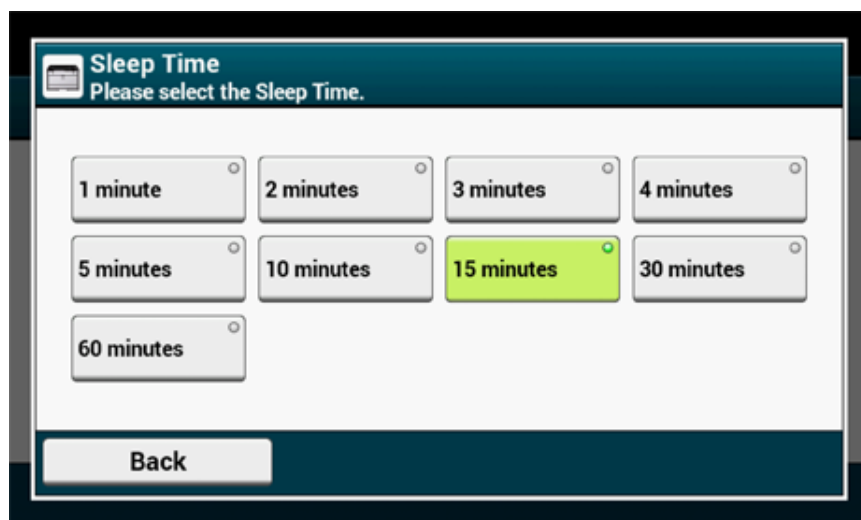

## Ограничения для функции энергосбережения

Устройство не входит в спящий режим в следующих случаях.

- При возникновении ошибки в устройстве.
- Контроль доступа включен в настройках контроля доступа. Также включена локальная карта IC или карта IC LDAP для метод идентификации

Устройство не входит в режим глубокого сна в следующих случаях.

- Протокол IPSec включен
- Установлено подключение TCP

Пример: если устанавливается подключение через Telnet или FTP.

По истечении времени перехода в спящий режим или режим глубокого сна из режима энергосбережения и при отключении соединения устройство переходит в спящий режим.

- Включена функция получения электронной почты
- Беспроводная ЛВС включена
- Виртуальный принтер Google включен
- Функция LLTD включена
- Глобальный адрес IPv6 назначен

В режиме глубокого сна невозможно выполнение печати по следующим протоколам.

- NBT

В режиме глубокого сна невозможно выполнение поиска и настройка параметров при использовании следующих функций и протоколов.

- NBT

В режиме глубокого сна не работают следующие протоколы с функциями клиентов.

- Оповещение по эл. почте\*2
- Ловушка SNMP
- WINS\*1
- SNTP\*2

\*1 Истечение времени в режиме глубокого сна не включено в интервалы времени обновления.

Регулярные обновления WINS не выполняются в режиме глубокого сна, что приводит к удалению имен, зарегистрированных на сервере WINS.

- \*2 Истечение времени в режиме глубокого сна не включено в интервалы времени уведомления по электронной почте и интервалы времени обновления на сервере NTP.

В сетевой среде, где отправляется большое количество пакетов, устройство автоматически переходит из режима глубокого сна в спящий режим и отвечает.

Если терминал, запускающий поиск с помощью Bonjour, например Mac или iPhone, подключен к аналогичной сети, устройство автоматически переходит из режима глубокого сна в спящий режим и отвечает.

Устройство автоматически переходит в режим глубокого сна по истечении определенного периода времени.

## Автоматическое выключение питания устройства (Автовыкл. питания)

Устройство оснащено функцией автоматического выключения питания. Благодаря данной функции устройство автоматически выключается, если не используется в течение определенного периода времени.

Предусмотрено три параметра автоматического выключения питания. По умолчанию установлен параметр [Auto Config (Автоконфиг.)].

- [Auto Config (Автоконфиг.)]: Если устройство не работает в течение определенного периода времени, оно автоматически выключается, за исключением случаев, когда для устройства установлено одно из следующих состояний.
  - Кабель ЛВС подключен к разъему сетевого интерфейса.
  - Включена беспроводная ЛВС.
- [Enable (Включить)]: Если устройство не используется в течение определенного периода времени, оно автоматически выключается.
- [Disable (Выключить)]: Отключение функции автоматического выключения питания. Устройство не выключается автоматически.



Устройство не выключается автоматически в следующих случаях.

- Если произошла ошибка

Выполните следующие действия, чтобы изменить настройку параметра автоматического выключения питания.

- 1 На сенсорной панели нажмите [Параметры устройства].
- 2 Нажмите ▲ или ▼ несколько раз, а затем нажмите [Admin Setup (Установки Админ.)].
- 3 Введите имя и пароль администратора, а затем нажмите [OK (OK)].  
Имя и пароль администратора по умолчанию — «admin» и «999999», соответственно.
- 4 Нажмите ▲ или ▼ несколько раз, а затем нажмите [User Install (Пользовательская установка)].
- 5 Нажмите [Настройка мощности].

- 6 Нажмите [Автоматическое выключение питания].
- 7 Выберите значение.

### Перед включением функции автоматического выключения питания установите время ожидания.

- 1 На сенсорной панели нажмите [Параметры устройства].
- 2 Нажмите ▲ или ▼ несколько раз, а затем нажмите [Admin Setup (Установки Админ.)].
- 3 Введите имя и пароль администратора, а затем нажмите [OK (OK)].  
Имя и пароль администратора по умолчанию — «admin» и «999999», соответственно.
- 4 Несколько раз нажмите ▲ или ▼, а затем [Manage Unit (Управление)].
- 5 Нажмите [Режим энергосбережения].
- 6 Нажмите [Время Автовыкл].
- 7 Выберите время перехода.

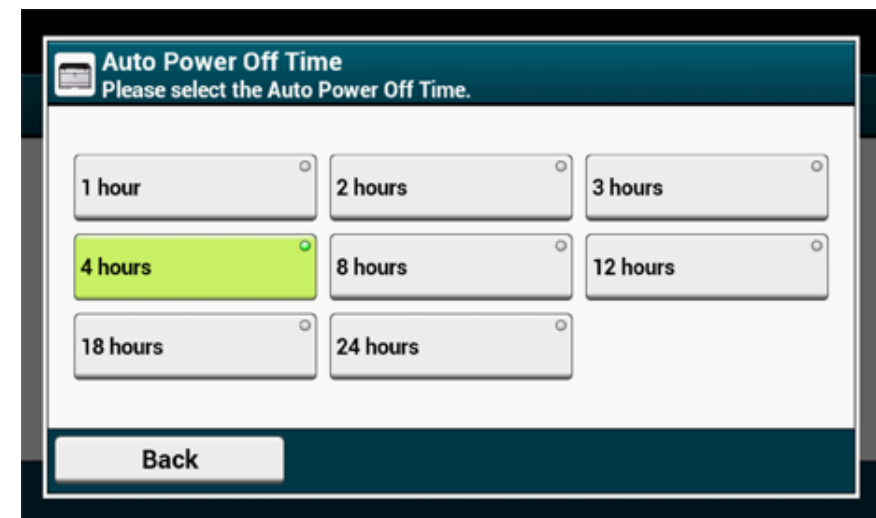

## Технические характеристики

В данном разделе приведены технические характеристики устройства.

- Общие характеристики
- Характеристики печати
- Характеристики сети
- Характеристики беспроводной ЛВС (дополнительно)

### Общие характеристики

Элемент		C542/ES5442
Центральный процессор		Процессор ARM (667 МГц)
Память		DDR3 32bit 1ГБ
ПЗУ		3ГБ
Вес (включая расходные материалы)		примерно 24 кг
Размеры (Ш x Г x В)		427 x 571 x 279 мм
Источник питания		N36302A: 120 В перемен. тока +/-10 N36302B: 230 В перемен. тока +/-10
Потребление энергии	Стандартный режим работы	N36302A: 670 Вт/N36302B: 640 Вт
	Режим ожидания	90 Вт
	Пиковая нагрузка	N36302A: 1220 Вт/N36302B: 1250 Вт
	Режим энергосбережения	Менее 14 Вт
	Спящий режим	Менее 7,8 Вт
	Режим глубокого сна	Менее 1,1 Вт
	Режим автоматического выключения питания	Менее 0,5 Вт
Условия функционирования	Режим работы	Температура: 10 - 32°C, Влажность: относительная влажность 20–80 %
	Режим ожидания	Температура: 0 – 43°C, влажность: относительная влажность 10–90 %
Интерфейс		USB 2.0, Ethernet 10BASE-T/100BASE-TX/1000BASE-T, хост USBx2 IEEE802.11 b/g/n/a с беспроводной ЛВС (дополнительно)
Экран		Цветная 7-дюймовая сенсорная панель, WVGA (800 x 480)
Поддерживаемые ОС		Windows 10/Windows 8.1/Windows Server 2012 R2/ Windows 8/Windows Server 2012/Windows 7/ Windows Vista/Windows Server 2008 R2/Windows Server 2008 Mac OS X версии 10.8.5–10.11

## Характеристики печати

Элемент		C542/ES5442
Способ печати		Сухая электрографическая регистрация с использованием светодиода (светодиода)
Язык описания страниц		PostScript 3, PCL5c, PCL6 (XL), EPSON FX, IBM ProPrinter, XPS, PDF (1.7 или более ранняя версия)
Резидентные шрифты		PCL: 91 европейский шрифт PS: 80 европейский шрифт
Разрешение		1200 x 1200 точек на дюйм, 600 x 600 точек на дюйм
Цвет		Желтый, пурпурный, голубой, черный
Скорость печати		<ul style="list-style-type: none"> <li>A4 Односторонняя: До 30 стр. в минуту Двусторонняя: До 16 стр. в минуту (Моно), 14 стр. в минуту (цветная)</li> <li>Letter Односторонняя: До 31 стр. в минуту Двусторонняя: До 16 стр. в минуту (Моно), 14 стр. в минуту (цветная)</li> </ul>
Время выполнения первой печати	Цвет	Около 7,5 секунды (A4)
	Моно	Около 7,5 секунды (A4)
Размер бумаги	Лоток 1	Legal 13/13.5/14, Letter, Executive, A4, A5, A6, B5, B6, Statement, 8.5 SQ, Folio, 16K (197 x 273 мм, 195 x 270 мм, 184 x 260 мм), нестандартный размер
	Дополнительный лоток (дополнительно)	Legal 13/13.5/14, Letter, Executive, A4, A5, B5, 8.5 SQ, Folio, 16K (197 x 273 мм, 195 x 270 мм, 184 x 260 мм), нестандартный размер
	Универсальный лоток	Legal 13/13.5/14, Letter, Executive, A4, A5, A6, B5, B6, B6 Half, Statement, 8.5 SQ, Folio, индексная карта (3 x 5 дюймов), 4 x 6 дюймов, 5 x 7 дюймов, баннеры до 1321 мм (52 дюйма), 16K (197 x 273 мм, 195 x 270 мм, 184 x 260 мм), C5, DL, Com-9, Com-10, Monarch, нестандартный размер
	Двусторонняя печать	Legal 13/13.5/14, Letter, Executive, A4, A5, B5, 8.5 SQ, Folio, 16K (197 x 273 мм, 195 x 270 мм, 184 x 260 мм), нестандартный размер
	Специальный размер	<ul style="list-style-type: none"> <li>Лоток 1 100–216 мм (Ш), 148–356 мм (Д) (3,9–8,5 дюйма (Ш), 5,8–14 дюймов (Д))</li> <li>Дополнительный лоток (дополнительно) 148–216 мм (Ш), 210–356 мм (Д) (5,8–8,5 дюйма (Ш), 8,2–14 дюймов (Д))</li> <li>Универсальный лоток 64–216 мм (Ш), 90–1321 мм (Д) (2,5–8,5 дюйма (Ш), 3,5–52 дюйма (Д))</li> <li>Дуплекс 148–216 мм (Ш), 210–356 мм (Д) (5,8–8,5 дюйма (Ш), 8,2–14 дюймов (Д))</li> </ul>
Тип носителя		Обычная бумага (64 г/м <sup>2</sup> –220 г/м <sup>2</sup> ), конверты, этикетки

Элемент	C542/ES5442
Метод подачи	Автоматическая подача с лотка 1, МЦ лотка и дополнительных лотков (дополнительно) Ручная подача из МЦ лотка
Емкость загрузки бумаги	<ul style="list-style-type: none"> <li>Лоток 1 250 листов (менее 80 г/м<sup>2</sup>), общая толщина 25 мм или меньше.</li> <li>Универсальный лоток 100 листов (менее 80 г/м<sup>2</sup>) общей толщиной 10 мм или меньше, 10 конвертов (85 г/м<sup>2</sup>).</li> <li>Дополнительный лоток (дополнительно) 530 листов стандартной бумаги/80 г/м<sup>2</sup>, общей толщины 53 мм или меньше</li> </ul>
Способ вывода	Лицевой стороной вверх/вниз
Емкость вывода бумаги	<ul style="list-style-type: none"> <li>Выходной лоток 150 листов (менее 80 г/м<sup>2</sup>)</li> <li>Задний выходной лоток 100 листов (менее 80 г/м<sup>2</sup>)</li> </ul>
Гарантируемая область печати	6,35 мм или больше от края бумаги (не применяется к специальным носителям, таким как конверты)
Точность печати	Начало печати: ± 2 мм, скос бумаги: ± 1 мм/100 мм Расширение изображения: ± 1 мм/100 мм (80 г/м <sup>2</sup> )
Время разогрева	<ul style="list-style-type: none"> <li>После включения питания 35 секунд (при комнатной температуре 25°C)</li> <li>Выход из спящего режима 38 секунд (при комнатной температуре 25°C)</li> </ul>
Условия среды использования	<ul style="list-style-type: none"> <li>Эксплуатация 10–32°C/относительная влажность 20–80% (максимальная температура по влажному термометру 25°C, максимальная температура по сухому термометру 2°C)</li> <li>Хранение 0–43°C/относительная влажность 10–90% (максимальная температура по влажному термометру 26,8°C, максимальная температура по сухому термометру 2°C)</li> </ul>
Условия для гарантированного качества печати	<ul style="list-style-type: none"> <li>Рабочий диапазон Температура 10°C, влажность от 20 до 80 % (относительная) Температура 32°C, влажность от 20 до 60 % (относительная) Влажность 20 % (относительная), температура от 10 до 32°C Влажность 80 % (относительная), температура от 10 до 27°C</li> <li>Диапазон гарантированного качества для полноцветной печати Температура от 17 до 27°C, относительная влажность от 50 до 70 %</li> </ul>
Расходные материалы	Тонер-картриджи, фотобарабаны, ремень переноса, печка

## Характеристики сети

Элемент	C542/ES5442
Интерфейс	Беспроводная ЛВС Ethernet 10BASE-T/100BASE-TX/1000BASE-T, IEEE802.11 a/b/g/n
Протокол	TCP/IPv4, TCP/IPv6, NetBIOS поверх TCP, LPR, Port9100, IPP, FTP, HTTP, TELNET, SMTP, POP3, SNMPv1/v3, DHCP, DHCPv6, DNS, DDNS, UPnP, WINS, Bonjour, SNMP, LLTD, Web Services Discovery (WSD), SSL/TLS, IPSec, LDAPv3, Kerberos, IEEE802.1X, AirPrint, Виртуальный принтер Google

## Характеристики беспроводной ЛВС (дополнительно)

Элемент	C542/ES5442
Стандартная беспроводная ЛВС	Соответствие IEEE802.11a/b/g/n (2,4/5 ГГц)
Безопасность	Выключить, WEP, WPA-PSK, WPA2-PSK, WPA-EAP, WPA2-EAP

### Соответствие стандартам беспроводной ЛВС

- Федеральная комиссия связи (США)
- Спецификации IC
- Декларация о соответствии стандартам ЕС.

### Федеральная комиссия связи (США)

#### СООТВЕТСТВИЕ СТАНДАРТАМ БЕЗОПАСНОСТИ FCC

Любые изменения, не утвержденные стороной, ответственной за соответствие устройства требуемым стандартам, могут послужить причиной отказа пользователю в праве эксплуатации данного оборудования.

Примечание. Данное оборудование было протестировано и соответствует ограничениям на цифровые устройства класса В в части 15 правил FCC (Федеральная комиссия связи). Целью этих ограничений является обеспечение приемлемой защиты от помех при установке оборудования в жилых зданиях. Данное оборудование создает, использует и может излучать энергию в радиочастотном диапазоне, и в случае несоблюдения инструкций по установке оно может создавать помехи для радиосвязи. Однако нет гарантии, что такие помехи не возникнут в условиях конкретной установки. Если данное устройство создает помехи для приема радио- или телесигнала, что можно определить с помощью его выключения и включения, пользователю рекомендуется попытаться устранить помехи с помощью одного или нескольких из нижеуказанных способов.

- Изменить ориентацию или местоположение приемной антенны.
- Увеличить расстояние между устройством и приемником.
- Подключить данное устройство и приемник к розеткам в различных цепях.
- Обратиться за помощью к дилеру или высококвалифицированному специалисту по теле- и радиотехнике.

Данный радиопередатчик недопустимо совмещать или использовать совместно с какой-либо другой антенной или радиопередатчиком.

### Спецификации IC

Данное устройство соответствует части 15 правил FCC (Федеральная комиссия связи), а также свободным от лицензирования стандартам Industry Canada RSS. Эксплуатация устройства допускается при выполнении следующих условий. (1) Устройство не должно вызывать вредных помех и (2) устройство должно принимать все помехи, включая те, которые могут препятствовать нормальной эксплуатации.

Le présent appareil est conforme aux la partie 15 des règles de la FCC et CNR d'Udustrie Canada applicables aux appareils radio exempts de licence. L'exploitation est autorisée aux deux conditions suivantes : (1) l'appareil ne doit pas produire de brouillage, et (2) l'utilisateur de l'appareil doit accepter tout brouillage radioélectrique subi, même si le brouillage est susceptible d'en compromettre le fonctionnement.

Данное цифровое устройство класса [B] соответствует стандарту Canadian ICES-003.

Cet appareil numérique de la classe [B] est conforme à la norme NMB-003 du Canada.

**Предупреждение (FCC/IC):**

Диапазон 5,15–5,25 ГГц предназначен только для использования внутри помещения.

La bande 5 150-5 250 MHz est restreints à une utilisation à l'intérieur.

Данное оборудование соответствует ограничениям на радиационное облучение FCC/IC, указанным для неконтролируемой среды, руководству по радиочастотному воздействию FCC, а также правилам по радиочастотному воздействию IC. При установке и работе данного оборудования расстояние между излучателем и телом человека должно быть не менее 20 см.

Cet équipement est conforme aux limites d'exposition aux rayonnements énoncées pour un environnement non contrôlé et respecte les règles les radioélectriques (RF) de la FCC lignes directrices d'exposition et d'exposition aux fréquences radioélectriques (RF) CNR-102 de l'IC. Cet équipement doit être installé et utilisé en gardant une distance de 20 cm ou plus entre le dispositif rayonnant et le corps.

**Декларация о соответствии стандартам ЕС**



Данное оборудование соответствует обязательным требованиям директивы 1999/5/ЕС.

Функция телекоммуникации данного продукта может использоваться в странах ЕС и ЕФТА (Европейская ассоциация свободной торговли). Среди них: Австрия, Бельгия, Болгария, Кипр, Чехия, Дания, Эстония, Финляндия, Франция, Германия, Греция, Венгрия, Исландия, Ирландия, Италия, Латвия, Лихтенштейн, Литва, Люксембург, Мальта, Нидерланды, Норвегия, Польша, Португалия, Румыния, Словакия, Словения, Испания, Швеция, Швейцария, Турция и Великобритания.



# Contact Us

## **OKI Systems (UK) Ltd.**

Blays House  
Wick Road  
Egham  
Surrey  
TW20 0HJ  
Tel: +44 (0) 1784 274300  
Website: www.oki.com/uk

## **OKI Systems (Ireland) Ltd**

A7 Calmount Park  
Ballymount  
Dublin 12  
D12 TX94  
Ireland  
Tel: +353 (0) 1 4049590  
Fax: +353 (0) 1 4049591  
Website: www.oki.com/ie

## **OKI Systems (Czech and Slovakia), s.r.o.**

Futurama Business Park -  
Sokolovská 651/136A  
186 00 Praha 8  
Czech Republic  
Tel: +420 224 890158  
Fax: +420 22 232 6621  
Website: www.oki.cz, www.oki.sk

## **Oki Systems (Deutschland) GmbH**

Hansaallee 187  
40549 Düsseldorf  
Tel: +49 (0) 211 / 5266-0  
Fax: +49 (0) 211 59 33 45  
Website: www.oki.de

Albania, Bosnia, Bulgaria, Croatia,  
Cyprus, Estonia, Greece, Israel,  
Latvia, Lithuania, Macedonia,  
Romania, Serbia, Slovenia

## **CEE Export Group: OKI Systems (Poland) Sp. z o.o.**

Platinum Business Park 2, 3rd Floor  
ul. Domaniewska 42, 02-672 Warsaw  
Poland  
Tel: +48 (0) 22 448 65 00  
Fax: +48 (0) 22 448 65 00  
Website: www.oki.pl

## **Oki Systèmes (France) S.A.**

Zone Silic - Immeuble Osaka  
21 rue du Jura  
CS 90277  
94633 RUNGIS Cedex  
Paris  
Tél: Standard 0820 200 410  
(0.09€/min depuis une ligne fixe\*)  
Hotline 01 76 54 21 50 (n° non  
surtaxé)  
Website: www.oki.fr

## **OKI Systems (Magyarország) Kft.**

H-1133 Budapest,  
Váci út 76  
Hungary  
Telefon: +36 1 814 8000  
Telefax: +36 1 814 8009  
Website: www.okihu.hu

## **OKI Systems (Italia) S.p.A.**

via Milano, 11,  
20084 Lacchiarella (MI)  
Tel: +39 (0) 2 900261  
Fax: +39 (0) 2 90026344  
Website: www.oki.it

## **OKI Systems (Polska) Sp. z o.o.**

Platinum Business Park II, 3rd  
Floor  
ul. Domaniewska 42  
02-672 Warsaw  
Poland  
Tel: +48 22 448 65 00  
Fax: +48 22 448 65 01  
Website: www.oki.pl  
E-mail: oki@oki.com.pl  
Hotline: 0800 120066  
E-mail: tech@oki.com.pl

## **OKI Europe Limited, Sucursal em Portugal**

Av. Quinta Grande 53  
7º D Alfragide  
2614-521 Amadora  
Portugal  
Tel: +351 21 470 4200  
Fax: +351 21 470 4201  
Website: www.oki.pt  
E-mail : oki@oki.pt

## **Oki Service Serviço de apoio técnico ao Cliente**

Tel: 214 727 660  
E-mail : okiserv@oki.pt

## **OKI Systems Rus, LLC (Russia)**

Sector B, 3rd Floor, Svyatogor-4  
Business Center10/4, Letnikovskaya  
str.115114, Moscow  
Tel: +7 495 276 5060  
Fax: +7 495 258 6070  
e-mail: info@oki.ru  
Website: www.oki.ru  
Technical support:  
Tel: +7 495 564 8421  
e-mail: tech@oki.ru

## **Oki Systems (Österreich) Kft.**

Campus 21  
Businesszentrum Wien Sued  
Liebermannstrasse A02 603  
22345 Brun am Gebirge  
Tel: +43 223 6677 110  
Service-Hotline:  
+43 (0) 2236/677 110-501  
Website: www.oki.at

## **OKI Europe Ltd. (Ukraine)**

Raisy Opkinoy Street,8  
Building B, 2<sup>nd</sup> Floor,  
Kiev 02002  
Ukraine  
Tel: +380 44 537 5288  
e-mail: event@oki.ua  
Website: www.oki.ua

## **OKI Sistem ve Yazici Çözümleri Tic. Ltd. Şti.**

Harman sok Duran Is Merkezi,  
No:4, Kat:6,  
34394, Levent  
İstanbul  
Tel: +90 212 279 2393  
Faks: +90 212 279 2366  
Web: www.oki.com.tr

## **Oki Systems (Belgium)**

Medialaan 24  
1800 Vilvoorde  
Helpdesk: 02-2574620  
Fax: 02 2531848  
Website: www.oki.be

## **OKI Systems (Danmark) a-s**

Herstedøstervej 27  
2620 Albertslund  
Danmark  
Adm.: +45 43 66 65 00  
Fax: +45 43 66 65 90  
E-mail: salg@oki.dk /  
support@oki.dk  
Website: www.oki.dk

## **OKI Europe Limited, Sucursal en España**

Complejo Vega Norte. C/ Anabel  
Segura, 16. Edif. 3 - 4º Pta.  
28.108, Alcobendas  
Madrid  
Tel +34 91 343 16 20  
Website: www.oki.es

## **OKI Middle East, India and Sub Sahara Africa**

Building 7W A  
Office 2008,  
Dubai Airport Free Zone  
PO Box 54604  
Dubai, UAE  
Tel: +971 4 204 5810  
Website: www.oki.com/me

## **Oki Systems (Finland) Oy**

Vänrikinkuja 3  
02600 Espoo  
Tel: +358 (0) 207 900 800  
Fax: +358 (0) 207 900 809  
Website: www.oki.fi

## **Oki Systems (Holland) b.v.**

Neptunstraat 27-29  
2132 JA Hoofddorp  
Helpdesk: 0800 5667654  
Tel: +31 (0) 23 55 63 740  
Fax: +31 (0) 23 55 63 750  
Website: www.oki.nl

## **Oki Systems (Norway) AS**

Tevlingveien 23  
N-1081 Oslo  
Tel: +47 (0) 63 89 36 00  
Telefax: +47 (0) 63 89 36 01  
Website: www.oki.no

Var vänlig kontakta din  
Återförsäljare i första hand, för  
konsultation. I andra hand kontakta

## **Oki Systems (Sweden) AB**

Box 1193  
164 26 Kista  
Tel. +46 (0) 8 634 37 00  
e-mail: info@oki.se  
Website: www.oki.se

## **Oki Systems (Schweiz)**

Baslerstrasse 15  
CH-4310 Rheinfelden  
Support deutsch +41 61 827 94 81  
Support français +41 61 827 94 82  
Support italiano +41 061 827 9473  
Tel: +41 61 827 9494  
Website: www.oki.ch

## **Oki Data Americas Inc.(United States • États-Unis)**

2000 Bishops Gate Blvd.  
Mt. Laurel, NJ 08054  
USA  
Tel: 1-800-654-3282  
Fax: 1-856-222-5247  
http://www.OKIPRINTINGSOLUTIONS.COM  
http://my.okidata.com

8505 Freeport Pkwy  
Suite 100  
Irving, TX 75063  
http://www.okidata.com

2067 Wineridge Place  
Suite C & D  
Escondido, CA 92029  
Phone: 760-781-5200  
Toll Free: 800-264-1272  
http://www.okidata.com/wide-format

## **Oki Data Americas Inc.(Canada • Canadá)**

4140B Sladeview Crescent Unit 7 & 8  
Mississauga, Ontario  
Canada L5L 6A1

Tél: 1-905-608-5000  
Téléfax: 1-905-608-5040  
http://www.OKIPRINTINGSOLUTIONS.COM

## **Oki Data Americas Inc.(América Latina (OTRO))**

2000 Bishops Gate Blvd.  
Mt. Laurel, NJ 08054  
USA

Tel (Español): 1-856-222-7496  
1-856-222-5276  
Fax: 1-856-222-5260  
Email: LASatisfaction@okidata.com

## **Oki Data de Mexico, S.A. de C.V.**

Mariano Escobedo #748, Piso 8  
Col. Nueva Anzures  
C.P. 11590, México, D.F.

Tel: 52-555-263-8780  
Fax: 52-555-250-3501  
http://www.OKIPRINTINGSOLUTIONS.COM

## **Oki Data do Brasil Informática Ltda.**

Av. Alfredo Egídio de Souza Aranha,  
100 - 5º Andar - Bloco C  
Chácara Santo Antonio - São Paulo,  
SP - Brasil  
CEP: 04726-170

Tel: 55-11-3543-5500  
Fax: 55-11-3444-3501  
email: okidata@okidata.com.br  
HTTP://www.okiprintingsolutions.com

## **Argentina/Chile/Paraguay/Perú/ Uruguay**

**Oki Data Americas, Inc.**  
Sucursal Argentina  
Ugarte 3610 Piso 4º(1605) Olivos  
Buenos Aires, Argentina  
TEL: +54 11 5288 7500  
Fax: +54 11 5288 7599

## **Colombia/Ecuador/Venezuela/ Centroamérica y Caribe Oki Data Americas, Inc.**

Sucursal Colombia  
Carrera 13 #97-51, Oficina 101  
Bogotá Colombia  
TEL: +57 1 704 5159

## **Oki Data (Singapore) Pte. Ltd.**

438A Alexandra Road #02-11/12,  
Lobby 3, Alexandra Technopark  
Singapore(119967)  
Tel: (65) 6221 3722  
Fax: (65) 6594 0609  
http://www.okidata.com.sg

## **Oki Systems (Thailand) Ltd.**

1168/32 Lumpini Tower,  
16th Floor, Rama IV Road,  
Tungmahamek, Sathorn  
Bangkok 10120  
Tel: (662) 679 9235  
Fax: (662) 679 9243/245  
http://www.okisysthai.com

## **Oki Data(Australia) Pty Ltd.**

Level1 67 Epping Road, Macquarie  
Park  
NSW 2113, Australia  
Tel: +61 2 8071 0000  
(Support Tel: 1800 807 472)  
Fax: +61 2 8071 0010  
http://www.oki.com.au

## **OKI Data New Zealand**

8 Antares Place Rosedale,  
Auckland, 0632 New Zealand  
Tel: (64) 9 477 0500  
(Customer Support: 0800 778 800)  
Fax: (64) 9 477 0549  
http://www.oki.co.nz/

## **Oki Data(S) P Ltd. Malaysia Rep Office**

Suite 21.03, 21st Floor Menara IGB,  
Mid Valley City,  
Lingkaran Syed Pura 59200,  
Kuala Lumpur, Malaysia  
Tel: (60) 3 2287 1177  
Fax: (60) 3 2287 1166

