

C532/ES5432

OKI

使用手冊



目錄

1	開始之前	4
	安全注意事項	5
	一般注意事項	6
	關於本手冊	8
	關於說明	8
	商標與其他資訊	10
	授權	11
2	設定	12
	安裝需求	13
	安裝環境	13
	安裝空間	14
	檢查配備	15
	拆封及安裝機器	16
	安裝選購配備	19
	安裝無線區域網路模組	19
	安裝附加進紙匣組件	20
	設定印表機驅動程式	21
	連接電源線	24
	連接區域網路纜線/USB 連接線	26
	連接區域網路纜線	26
	連接 USB 連接線	27
	在進紙匣中裝紙	29
	設定此機器	31
	語言設定	31
	設定日期和時間	32
	設定管理員密碼	32
	網路設定	33
	測試列印	33
	連線至無線區域網路 (僅適用於已安裝無線區域網路模組時)	34
	連接至無線區域網路前	34
	啟用無線區域網路連線	35
	連接至存取點 (基礎架構)	36
	直接連接機器	39
	將驅動程式及軟體安裝至電腦	41
	Windows 適用	41
	Mac OS X 適用	44
3	基本操作	47
	組件名稱	48
	前視圖	48
	後視圖	49
	機器內部	49
	操作面板的基本操作	50
	名稱和功能	50
	使用數字鍵盤輸入	51
	開啟或關閉機器電源	52
	開啟機器電源	52
	關閉機器電源	53
	裝紙	54
	關於可裝入的紙張類型	54
	在進紙匣 1/2/3 上裝紙	57
	在多功能進紙匣中裝紙	59
	紙張保存方式	60
4	列印	61
	從電腦列印 (Windows)	62
	Windows PCL 印表機驅動程式	62
	Windows PS 印表機驅動程式	63
	從電腦列印 (Mac OS X)	65
	Mac OS X 適用	65
	取消列印作業	67
	關於各印表機驅動程式的畫面與功能	68
	Windows PCL 印表機驅動程式	68
	Windows PS 印表機驅動程式	70
	Mac OS X PS 印表機驅動程式	72
5	維護	77
	更換耗材	78
	更換耗材時的注意事項	78
	更換碳粉匣	79
	更換感光鼓	82
	同時更換感光鼓與碳粉匣	85
	清潔機器的各個零件	88
	清潔 LED 列印頭	88
6	疑難排解	90
	如果發生夾紙	91
	如果錯誤碼為「370」、「371」、「372」	91



如果錯誤碼為「380」、「381」、「382」、「385」、「389」	95
如果錯誤碼為「390」	97
如果錯誤碼為「391」、「392」、「393」	99
如果錯誤碼為「409」	101
列印問題	105
無法列印	105
如果操作面板顯示錯誤訊息	107
錯誤訊息清單	107
7 操作管理 / 規格	115
變更管理員密碼	116
使用省電模式來減少耗電量	117
設定進入省電模式之前的閒置時間長度	117
設定進入休眠模式之前的閒置時間長度	118
省電功能的限制	118
自動關閉機器 (電源自動關閉)	119
設定進入電源自動關閉之前的閒置時間長度	120
規格	121
一般規格	121
列印規格	122
網路規格	123
無線區域網路規格 (選購)	123

1

開始之前









安全注意事項
一般注意事項
關於本手冊
商標與其他資訊
授權





安全注意事項

 警告	代表其他需小心注意事項，若疏忽或未能遵守這些事項，可能造成人員傷害或死亡。
 注意	代表其他需小心注意事項，若疏忽或未能遵守這些事項，可能造成人員傷害。

一般注意事項

 警告	
	請勿觸碰機器內部的安全開關。可能會產生高壓電而導致觸電，同時可能也會因轉動的組件而導致受傷。
	請勿在機器附近使用易燃氣體。機器內某些零件的溫度非常高，可能導致起火。
	如果機殼過熱、機身冒煙或散發出臭味，或是聽到奇怪的聲響，請將電源插頭從電源插座上拔下，並與經銷商聯絡。 可能會導致起火。
	如果有液體 (例如水) 濺入機器內，請將電源插頭從電源插座上拔下，並與經銷商聯絡。 可能會導致起火。
	如果有迴紋針或其他異物掉入機器內，請將電源插頭從電源插座上拔下，並將異物取出。 可能會導致觸電、起火或受傷。
	除了手冊中的指示，請勿進行其他任何操作或拆解動作。 可能會導致觸電、起火或受傷。
	如果機器掉落或機殼受損，請將電源插頭從電源插座上拔下，並與經銷商聯絡。 可能會導致觸電、起火或受傷。
	請定期將電源插頭從電源插座上拔下，清潔插頭片。 如果電源插頭長時間插在電源插座上，插頭片上會沾附灰塵，可能造成短路並導致起火。
	請勿使用電動吸塵器清理灑出的碳粉。否則可能會因為碳粉接觸到火星或其他原因而導致起火。 如果碳粉散落在地板上或其他地方，請使用溼布或其他布塊小心清理，同時注意不要使碳粉四處散落。

 警告	
	請勿將任何物體插入通風孔。 可能會導致觸電、起火或受傷。
	請勿將裝水的杯子或其他物體置於機器上。可能會導致觸電或起火。
	請勿讓寵物的尿液或其他液體弄溼機器內部，或讓機器受潮。可能會導致觸電或起火。
	打開機器外殼時，請勿觸碰加熱器。可能會導致燙傷。
	請勿將碳粉匣或感光鼓丟入火中，碳粉可能會引火而導致燒傷。
	除了手冊中的指示，請勿以其他方式連接電源線、電纜或接地線。 可能會導致起火。
	若使用 UPS (不斷電電源) 或變頻器，不保證可順利操作。請勿使用不斷電電源或變頻器。 可能會導致起火。

 注意	
	開啟電源或列印中時，請勿接近紙張輸出處。可能會導致受傷。
	請勿觸摸損壞的液晶顯示器。可能會導致受傷。如果液晶液體噴到眼睛或嘴巴，請馬上以大量清水沖洗，然後立即就醫。
	請勿拆解感光鼓或碳粉匣，或是用力強行拆開。您可能會吸入散落的碳粉，或是碳粉可能會掉落並弄髒您的雙手或衣物。

關於本手冊

此處提供關於本手冊的各項資訊。使用本手冊前請先閱讀這些小節。

· 免責聲明

本文內容力求完善，並隨時更新。OKI 對於超出其控制範圍的錯誤而產生的後果，不負相關的法律責任。OKI 亦無法保證本手冊所提的產品與設備及其他製造商生產的軟體與設備變更，不會影響本手冊資訊的可用性。OKI 不為本文中所提之其他公司生產的軟體產品提供必要的擔保責任。

本公司善盡最大努力保證本文內容的準確性，並儘量使其對您有所幫助，但本公司並不對本文內容的準確性或完整性提供任何形式的明示或暗示保證。

· 本手冊版權

Oki Data Corporation 保留所有權利。未經 Oki Data Corporation 事前書面許可，不得以任何形式或方式重製本文件任何部分。

© 2016 Oki Data Corporation

· 手冊內容

本產品包含以下手冊。

- 使用手冊 (PDF) ----- 儲存於機器隨附的 DVD-ROM。
- 使用手冊 (進階篇) (PDF) ----- 從 Oki Data 網站下載本手冊並參閱。

· 關於說明

關於說明

提供標記、符號、插圖及其他說明。

- 關於標記
- 關於符號
- 關於圖解



除非另有說明，否則本手冊皆使用下列畫面的螢幕截圖。

- Windows 適用：Windows 7
- Mac OS X 適用：Mac OS X 10.9

[OKI Printer (OKI 印表機)] 可以表示為機型名稱。

視作業系統、型號或版本而定，本文件的說明可能有所不同。

關於標記

本手冊使用下列標記。

符號	意義
	表示正確操作裝置的注意事項與限制。必須先閱讀，以確保能正確操作機器。
	表示使用本機器時有用的資訊。建議詳閱。
	表示參考的主題。在需要詳細資訊時閱讀。
	表示相關的主題。在需要相關資訊時閱讀。

關於符號

本章說明本手冊中的符號及其意義。

符號	意義
圖解 (按鈕名稱)	表示機器操作面板上的按鈕 (按鈕名稱)。

符號	意義
[]	表示選單名稱、項目名稱、選項，或操作面板的顯示畫面上出現的其他項目。 表示電腦畫面上出現的選單、視窗或對話方塊名稱。 可從程序中的說明或圖解清楚判別這些項目。
「」	表示顯示畫面顯示的訊息或輸入的文字。 表示電腦上的檔名。 表示連結目的地的主題標題。
<>	表示電腦鍵盤上的按鍵。
>	表示如何顯示機器或電腦上所需要的選單。

關於圖解

C532 的插圖在本手冊中做為範例使用。

本手冊中使用的顯示畫面圖解均顯示原廠預設設定。



本手冊中的說明可能視型號而有所不同。

商標與其他資訊

OKI 是 Oki Electric Industry Co., Ltd. 的註冊商標。

Energy Star 是美國環境保護署 (United States Environmental Protection Agency) 的註冊商標。

Microsoft、Windows、Windows Server、Windows Vista 及 Internet Explorer 是 Microsoft Corporation 的註冊商標。

Apple、Macintosh、Mac 及 Mac OS 是 Apple Inc. 的註冊商標。

iPad、iPhone、iPod、iPod touch 及 Safari 是 Apple Inc. 在美國及其他國家/地區的註冊商標。



AirPrint 與 AirPrint 標誌是 Apple Inc. 的商標。

Google、Google 文件、Android 和 Gmail 均為 Google Inc. 的商標。

Google 雲端列印為 Google Inc. 的商標。

Adobe、Illustrator、Photoshop、PostScript 與 Reader 是 Adobe Systems Incorporated 在美國和其他國家的商標。

FeliCa 是 Sony Corporation 的註冊商標。

MIFARE 是 NXP Semiconductors 的商標。

其他產品名稱與品牌名稱皆屬各自所有人之註冊商標。

	身為能源之星計畫的參與者，製造商保證本產品符合能源效率方面的能源之星準則。
	本產品符合會議法規 2014/30/EC (EMC)、2014/35/EC (LVD)、1999/5/EC (R&TTE)、2009/125/EC (ErP) 及 2011/65/EU (RoHS) 修正後之需求，在電磁波相容性、低電壓、無線電及通訊終端設備、能源相關產品，以及電子電機設備特定有害物質限用等相關議題上，適用於成員國的類似法律。

已使用下列連接線評估本產品與歐盟電磁相容性通行法 (EMC directive 2004/108/EC) 的相符情形。

連接線類型	長度 (公尺)	鐵芯	遮蔽
電源	1.8	X	X
USB	5.0	X	✓
區域網路	10.0	X	X
電話	3.0	X	X

· 緊急情況處理

請小心處理碳粉：



如不慎誤食，請飲用少量冷水並立即就醫。請勿嘗試催吐。

如不慎吸入碳粉，請立即將其移至通風良好的場所，並立即就醫。

若碳粉進入眼睛，請立即以大量清水沖洗至少 15 分鐘，沖洗時請儘量睜開眼睛，並立即就醫。

若皮膚或衣服不慎沾上碳粉，請立即用冷水及肥皂清洗，儘量減少沾染的情況。

· 製造商

Oki Data Corporation,
4-11-22 Shibaura, Minato-ku,
Tokyo 108-8551, Japan

授權

本產品包含由 Heimdal Project 開發的軟體。

Copyright (c) 1995 - 2008 Kungliga Tekniska Högskolan

(瑞典斯德哥爾摩皇家理工學院)。

保留所有權利。

重新發布、使用原始檔及二進位格式 (不論是否經修改)，皆必須符合下列條件：

- 1 原始碼之重新發布，必須保留前述著作權聲明、此處所列之條件及後述免責聲明。
- 2 二進位格式之重新發布，必須於說明文件及/或發布所附之任何資料中提供前述著作權聲明、此處所列之條件及後述免責聲明。
- 3 未經事先書面許可，禁止以瑞典皇家理工學院或軟體開發者之名，從事本軟體衍生作品之背書保證或推銷行為。

本軟體係依「現況」提供，瑞典皇家理工學院及軟體開發者不提供任何明示或默示性擔保，包括但不限於適售性及特殊用途適用性之默示性擔保。在任何情況下，瑞典皇家理工學院或軟體開發者均無須對任何直接、間接、附帶、特殊、懲罰性或衍生性損害，包括但不限於所購之替代商品或服務、資料遺失、盈利損失或業務中斷負任何責任，無論原因出自於本軟體之使用，或責任歸屬的推斷結果 (合約、嚴格責任或含過失在內等侵權情況)，即使已獲知有發生損害的可能性亦同。

· 開放原始碼授權揭露

提供以下開放原始碼軟體以利使用 Google 雲端列印。開放原始碼授權說明如下。

json-c

Copyright (c) 2004, 2005 Metaparadigm Pte Ltd

特此將許可權無償授予取得此軟體及相關文件檔案 (下稱「本軟體」) 之人士不受限制運用本軟體，範圍包括但不限於使用、複製、修改、合併、出版發行、散佈、再授權和/或販售本軟體複本，以及授予本軟體的後續取得者享有同等權利，惟應受以下條件約束：

本軟體所有複本或實質部分應包含上述著作權聲明及此許可權聲明。

本軟體係依「現況」提供，不提供任何明示或默示保證，包括但不限於適售性、特殊用途適用性及未侵權之保證。無論是基於合約、侵權或其他請求權，本軟體的作者或著作權人對因本軟體、使用本軟體或對本軟體其他處置所衍生、肇因或相關之任何請求、損害或其他責任，概不負責。

Copyright (c) 2009-2012 Eric Haszlkiewicz

特此將許可權無償授予取得此軟體及相關文件檔案 (下稱「本軟體」) 之人士不受限制運用本軟體，範圍包括但不限於使用、複製、修改、合併、出版發行、散佈、再授權和/或販售本軟體複本，以及授予本軟體的後續取得者享有同等權利，惟應受以下條件約束：

本軟體所有複本或實質部分應包含上述著作權聲明及此許可權聲明。

本軟體係依「現況」提供，不提供任何明示或默示保證，包括但不限於適售性、特殊用途適用性及未侵權之保證。無論是基於合約、侵權或其他請求權，本軟體的作者或著作權人對因本軟體、使用本軟體或對本軟體其他處置所衍生、肇因或相關之任何請求、損害或其他責任，概不負責。

2

設定

安裝需求

檢查配備

拆封及安裝機器

安裝選購配備

連接電源線

連接區域網路纜線/USB 連接線

在進紙匣中裝紙

設定此機器

連線至無線區域網路 (僅適用於已安裝無線區域網路模組時)

將驅動程式及軟體安裝至電腦

安裝需求

- 安裝環境
- 安裝空間

安裝環境

請將機器安裝於下列環境。

周圍溫度：10°C 至 32°C

周圍溼度：20% 至 80% RH (相對溼度)

最高溼球溫度：25°C



- 請小心避免水分凝結，否則可能導致故障。
- 若將機器安裝於周圍相對溼度低於 30% 的環境，請使用加溼機或防靜電墊子。
- 視安裝環境而定，作業時可能會發出較大的噪音。如果噪音會困擾您，我們建議您將機器安裝在遠離您的地方或安裝在另一個房間內。

警告

- 請勿將機器安裝在高溫或靠近火焰的地方。
- 請勿將機器安裝在會發生化學反應的地方 (例如實驗室)。
- 請勿將機器安裝在靠近酒精、稀釋劑或其他可燃性溶劑的地方。
- 請勿將機器安裝在兒童可觸及的地方。
- 請勿將機器安裝在不平穩的位置 (例如搖晃的架子或傾斜之處)。
- 請勿將機器安裝在溼度高、多粉塵，或容易受到陽光直射的位置。
- 請勿將機器安裝在空氣鹼度過高，或有腐蝕性氣體的環境中。
- 請勿將機器安裝在易振動的位置。
- 安裝時請注意勿堵塞機器通風孔。

注意

- 請勿將機器直接安裝在厚重的地毯上。
- 請勿將機器安裝於密閉空間或通風不良的其他地方。
- 如果持續在小房間內使用很長一段時間，請務必讓房間保持通風。
- 請勿將機器安裝在會發出強力磁場或雜訊的來源附近。
- 請勿將機器安裝在監視器與電視機附近。
- 搬動機器時兩人必須分別站在機器前面和後面，握住機器的把手，即可搬動。

安裝空間

請將機器置於表面平坦，足夠容納機器腳架的地方。

請在機器四周預留空間，如下圖所示。

· 上視圖

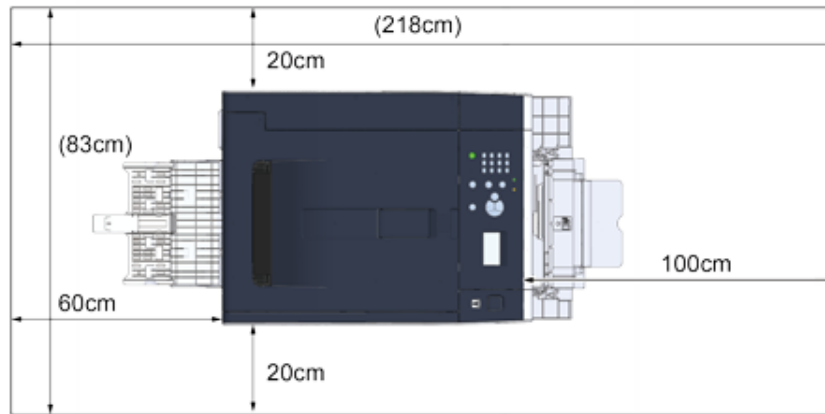

· 側視圖

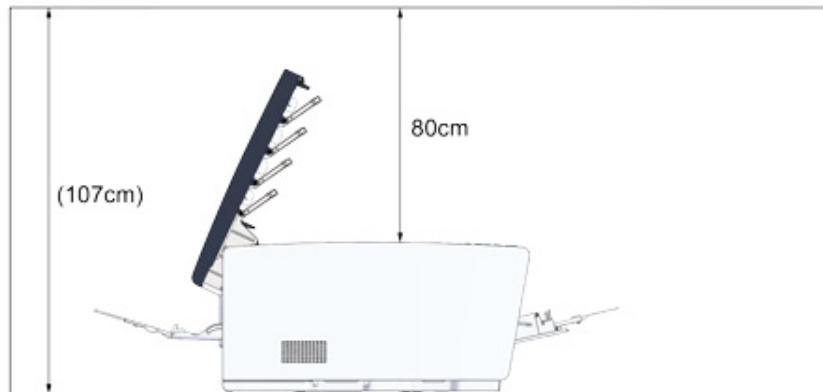

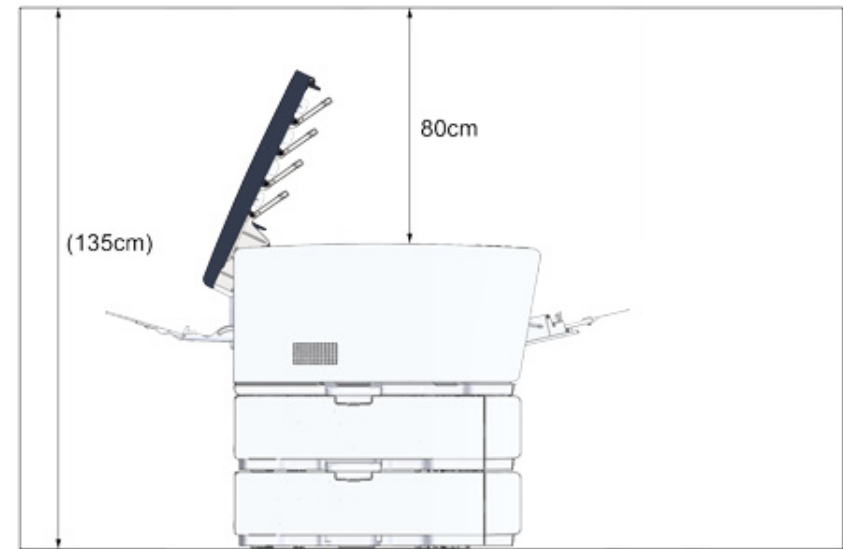

· 側視圖 (安裝附加進紙匣時)



檢查配備

檢查包裝是否內含以下產品。

 注意	可能會導致受傷。	
機器重約 23 公斤，至少需 2 人方可抬起機器。		



請確定優先使用隨附的耗材。如果優先使用其他的耗材，可能會無法正確顯示使用壽命，或者隨附的耗材可能不適用。

· 本體



· 四種感光鼓 (黑色、青色、洋紅色及黃色)

· 四種碳粉匣 (黑色、青色、洋紅色及黃色)

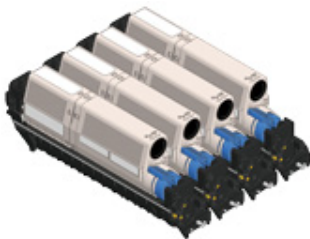

對於 MC 機型，初始碳粉匣在出貨前就已安裝在機器的感光鼓上。



ES 機型未安裝初始碳粉匣。請安裝本機隨附的碳粉匣。請參閱「更換感光鼓」。

· 軟體光碟



· 電源線

· 信封桿



信封桿安裝在多功能進紙匣上。如果列印的信封皺摺，請使用信封桿。有關指示，請參閱使用手冊 (進階篇)。



- 包裝未隨附區域網路線或 USB 連接線。請自行準備連線環境適用的連接線。
- 包裝及填充材料在搬運機器時需要用到。請勿將包裝材料丟棄，因為日後可能需要用到。

拆封及安裝機器

本節說明如何拆封或安裝機器。

 注意	可能會導致受傷。	
機器重約 23 公斤，至少需 2 人方可抬起機器。		



- 感光鼓 (綠筒) 非常脆弱，處理時應極度小心。
- 請勿讓感光鼓受到陽光直曬，或是暴露於強烈光線下 (大約超過 1,500 lux)。即使是在室內光線下，也不能讓感光鼓停留超過 5 分鐘。
- 運送機器時，需要包裝及填充材料。請妥善保存，以便日後使用。

1 請從外箱取出機器，並取下機器上的配件、填充材料及塑膠袋。

2 抬起機器，放置於所需的位置。

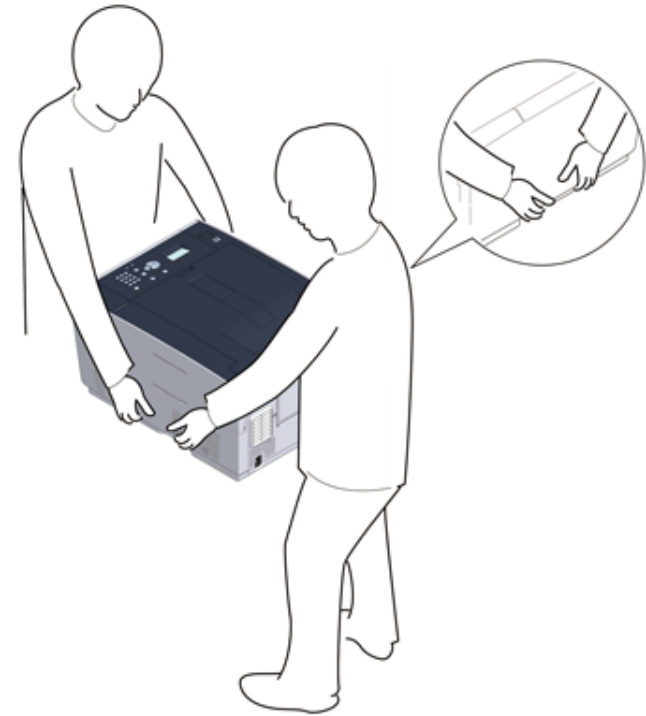

3 取下保護膠帶、保護紙和乾燥劑。

4 按下按鈕 (A)，打開出紙架 (a) 到底。

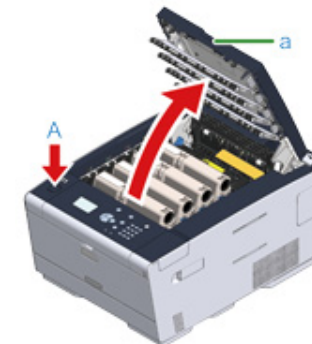

- 5 捏住碳粉匣的藍色鎖定桿前端，並向前拉動，直到前端對準碳粉匣的把手為止。
轉動 4 個碳粉匣的鎖定桿。

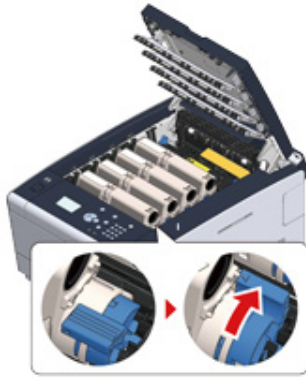

如果關閉出紙架而未轉動藍色鎖定桿，可能導致故障。務必轉動藍色鎖定桿，直到前端對準碳粉匣背面的把手為止。

- 6 朝您拉動加熱器的鎖定桿來解除鎖定。

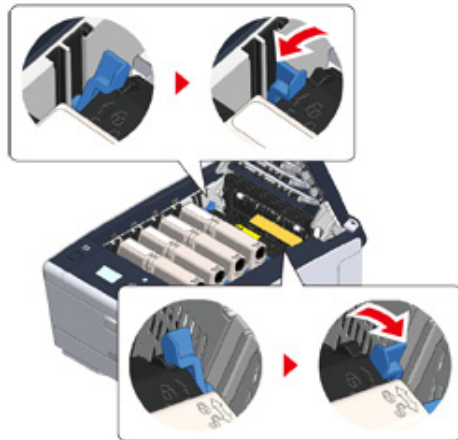

- 7 握住加熱器的把手，從機器取出感光鼓。

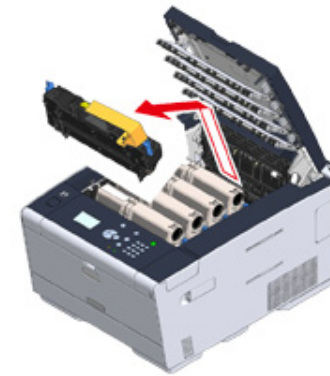

- 8 推加熱器的藍色鎖定桿，取下橘色安全擋板和遮光紙。

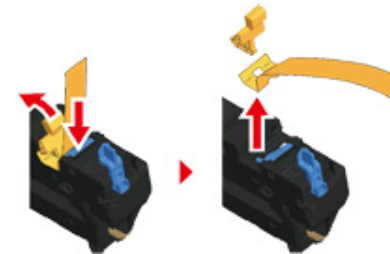

- 9 握住加熱器把手，並且將加熱器對齊碳粉匣後方的凹槽，以便將加熱器裝入機器中。

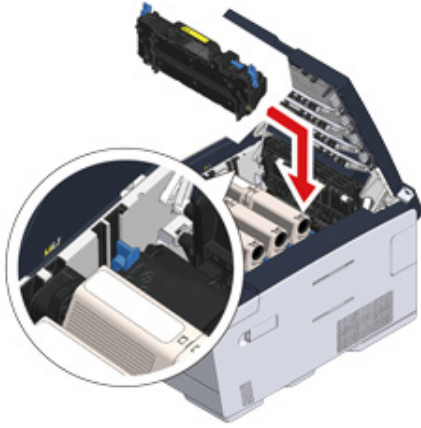

- 10 推動加熱器的鎖定桿來鎖定。

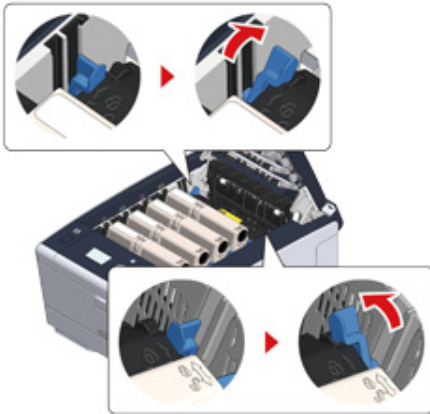

- 11 緩慢關上後出紙架 (a)，並推動出紙架的中間部分進行確認。

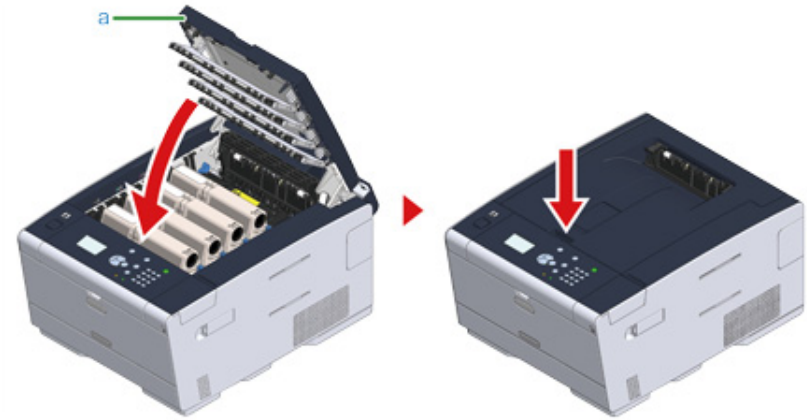

出紙架打開的錯誤訊息未消失時，請確定出紙架確實關閉。

安裝選購配備

本節說明如何安裝選購配備。

- 安裝無線區域網路模組
- 安裝附加進紙匣組件
- 設定印表機驅動程式

安裝無線區域網路模組

如果要使用無線連線，請安裝無線區域網路模組。安裝後，務必在操作面板上將無線區域網路設定從 [DISABLE (停用)] 變更為 [ENABLE (啟用)]。

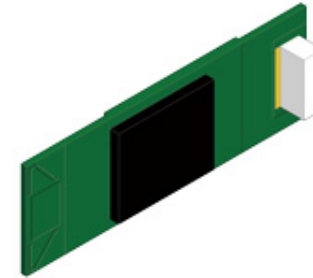

- 1 檢查機器電源已關閉，而且電源線和所有連接線已拔除。



在機器電源開啟時安裝無線區域網路模組，可能會損壞機器及無線區域網路模組。

- 2 打開無線區域網路模組蓋。



- 3 從護蓋取出接頭，並連接無線區域網路模組。

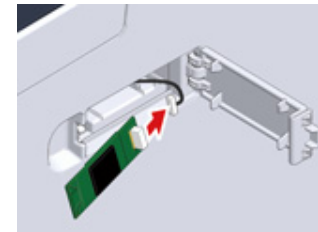

4 將無線區域網路模組安裝於機器。

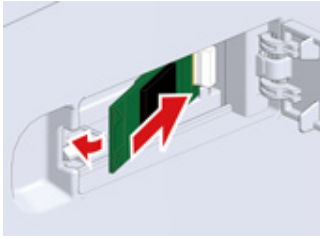

5 關上無線區域網路模組蓋。

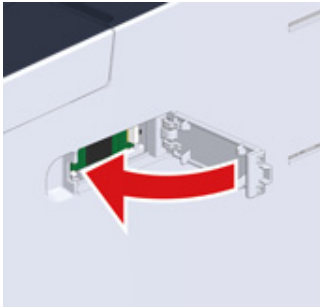

移至「連接電源線」。



安裝無線模組無法將機器連接至無線區域網路。

啟用「連線至無線區域網路 (僅適用於已安裝無線區域網路模組時)」中步驟的無線設定。

安裝附加進紙匣組件

需要增加裝入的張數時，請安裝附加進紙匣組件。

最多可安裝 2 個進紙匣。

安裝後在印表機驅動程式設定進紙匣數。

型號 N36501

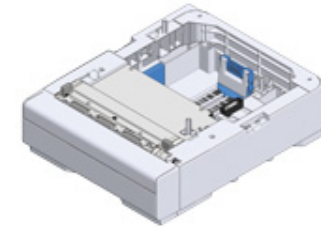

注意

可能會導致受傷。



機器重約 23 公斤，至少需 2 人方可抬起機器。

1 檢查機器電源已關閉，而且電源線和所有連接線已拔除。



在機器電源開啟時安裝其他進紙匣，可能會損壞機器及其他進紙匣。

2 如果要安裝兩個附加進紙匣，請使用鎖定件固定這兩個附加進紙匣。

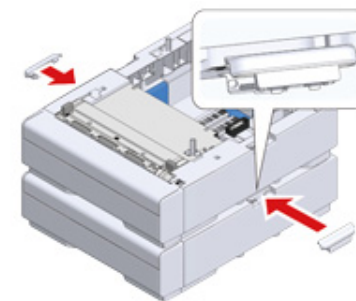

3 將機器慢慢疊在附加進紙匣組件上，對齊後側和右側。

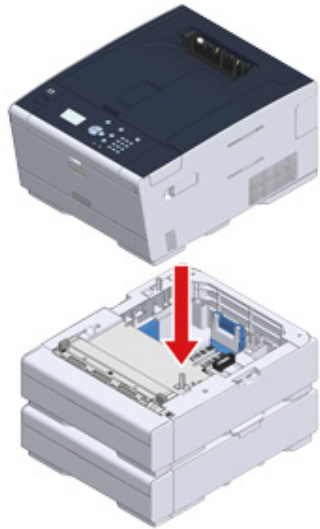

4 使用鎖定件固定機器和附加進紙匣組件。



設定印表機驅動程式

安裝附加進紙匣組件時，務必在安裝印表機驅動程式後設定進紙匣數。

如需安裝印表機驅動程式的資訊，請參閱「安裝無線區域網路模組」。



- 若要執行此程序，您必須以管理員身分登入電腦。
- 如果您的 Mac OS 適用下列情況，將自動取得安裝選項的資訊，不需要由您設定印表機的驅動程式。
 - 機器已透過 Bonjour 連接至網路時
 - 機器已透過 USB 介面連接時
 - 安裝印表機驅動程式前安裝選購配備時

· 在 Windows PCL 印表機驅動程式中設定其他進紙匣

- 1 按一下 [開始]，選擇 [裝置及印表機]。
- 2 在 [OKI C532] 上按一下滑鼠右鍵，選擇 [Printer properties (印表機內容)] 中的 [OKI C532 PCL6]。
- 3 選擇 [裝置選項] 頁籤。

4 輸入進紙匣總數，然後按一下 [確定]。

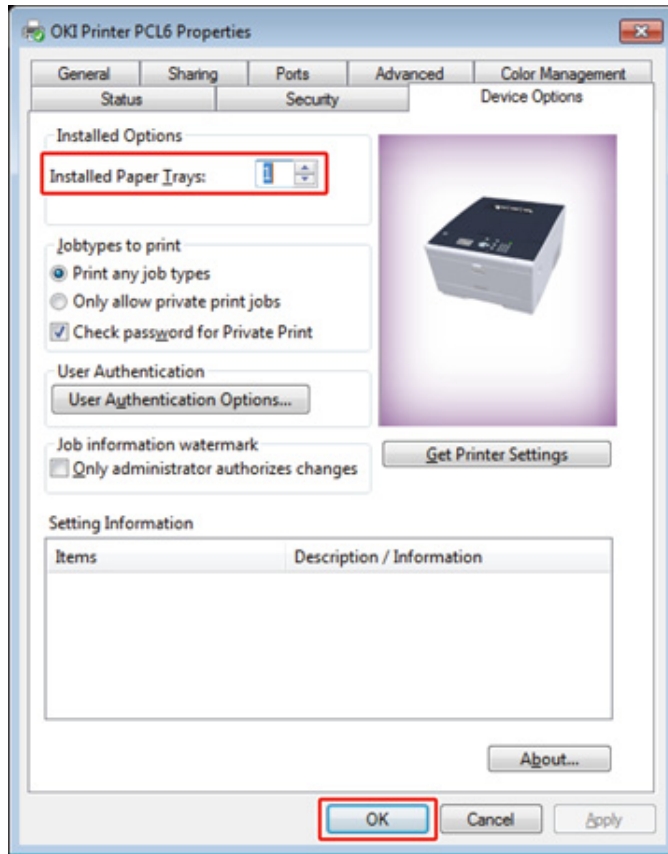

- 如果使用 TCP/IP 網路連線，請按一下 [Get Printer Settings (取得印表機設定)] 以自動設定進紙匣數量。
- 對於 Windows XPS 印表機驅動程式，請依照 Windows PCL 印表機驅動程式的步驟執行以進行設定。

· 在 Windows PS 印表機驅動程式中設定其他進紙匣

- 1 按一下 [開始]，選擇 [裝置及印表機]。
- 2 在 [OKI C532] 上按一下滑鼠右鍵，選擇 [Printer properties (印表機內容)] 中的 [OKI C532 PS]。
- 3 選擇 [裝置設定] 頁籤。

4 在 [可安裝選項] 下選擇 [自動獲取可安裝選項]，再按一下 [設定]。

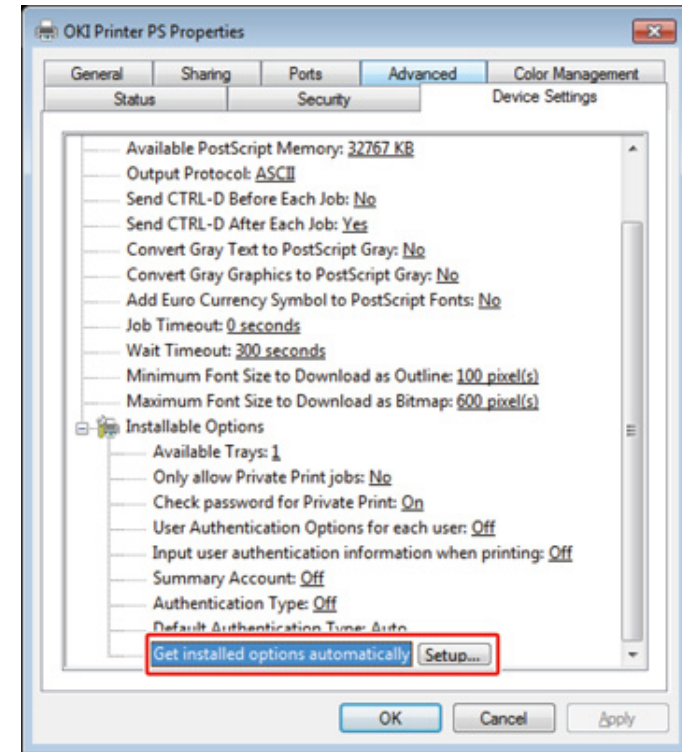

若使用 USB 連線，請在 [可安裝的選項] 中的 [可用進紙匣] 中選擇進紙匣總數。

5 按一下 [確定]。

· 在 Mac OS X 印表機驅動程式中設定其他進紙匣

- 1 從 Apple 選單選擇 [系統偏好設定]。
- 2 按一下 [Printers & Scanners (印表機與掃描器)]。
- 3 選擇機器，然後按一下 [選項與耗材]。
- 4 選擇 [Options (選項)] 頁籤。

5 在 [可用進紙匣] 中選擇進紙匣總數，然後按一下 [確定]。

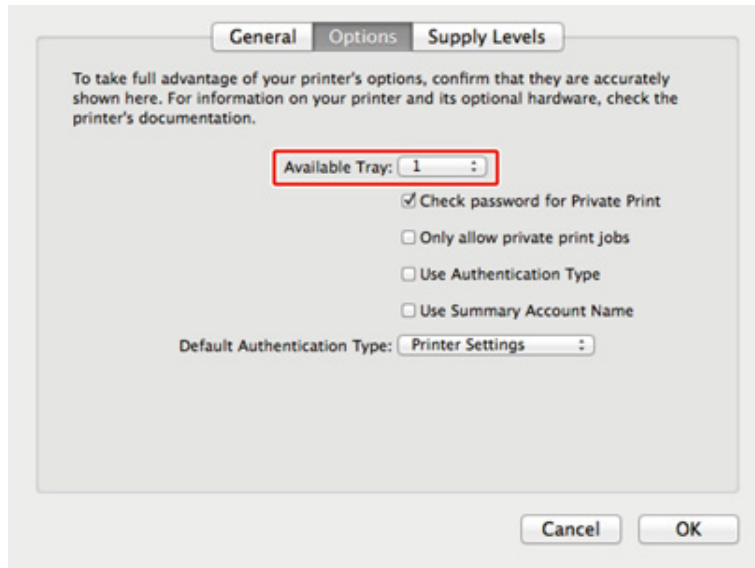

連接電源線

電源供應必須符合以下條件。

AC：110 至 127V AC (範圍 99 至 140V AC)/220 至 240V AC (範圍 198 至 264V AC)

頻率：50/60 Hz ± 2%



- 若電源供應不穩定，請使用電壓調節器。
- 本機器的最大耗電量為 1220 瓦 (120V AC)/1250 瓦 (230V AC)。請確定電源供應是否足夠。
- 若操作使用不斷電電源 (UPS) 或變頻器，則不在保證範圍內。請勿使用不斷電電源 (UPS) 或變頻器。



警告

可能會導致起火或觸電。



- 連接及中斷電源線和接地線之前，務必先關閉機器電源。
- 務必將接地線接到指定的接地端子。
如果無法將機器接地，請聯絡經銷商。
- 切勿將接地線連接至有水管、瓦斯管或電話線的地面，或連接至避雷針。
- 務必先連上接地線，然後再將電源線插入插座。此外，拔出接地線之前，務必先將電源線從插座中拔出。
- 插入及拔出電源線時，請握住電源插頭的部分。
- 將電源線牢牢插入插座。
- 手部潮濕時，請勿插拔電源線。
- 電源線應安裝在不會遭踩踏的位置，且不得在電源線上放置任何物品。
- 請勿將電源線纏綁或打結。
- 請勿使用損壞的電源線。
- 請勿超出插座的負載。
- 請勿將機器電源線連接至插有其他電器用品的插座。如果將機器電源線連接至插有其他電器用品的插座，特別是冷氣、影印機或碎紙機等，印表機可能故障，發出電源雜訊聲。若一定要將機器電源線連接至插有其他電器用品的插座，請使用市售的電源雜訊過濾器或雜訊消除變壓器。
- 請使用本機器隨附的電源線，並直接插入插座。請勿使用其他產品的電源線連接本機器。
- 請勿使用延長線。若一定要使用延長線，請使用額定電壓為 15A 以上的延長線。
- 使用延長線，機器可能因 AC 電壓下降而故障。
- 列印期間請勿關閉此機器電源，或拔出電源線。
- 若因假期、出差或其他原因而長時間不使用機器，請拔出電源線。
- 請勿將本機器隨附的電源線用於其他產品。

1 將電源線插入電源接頭。



2 將電源線插入插座。

連接區域網路纜線/USB 連接線

使用有線網路連線內的機器，或透過 USB 連接線連接電腦時，請按照下列步驟連接纜線。

- 連接區域網路纜線
- 連接 USB 連接線

連接區域網路纜線



未提供區域網路線 (等級 5e 或更高等級，雙絞線，一對一)。

- 1 準備區域網路線 (等級 5e 或更高等級，雙絞線，一對一) 和集線器。

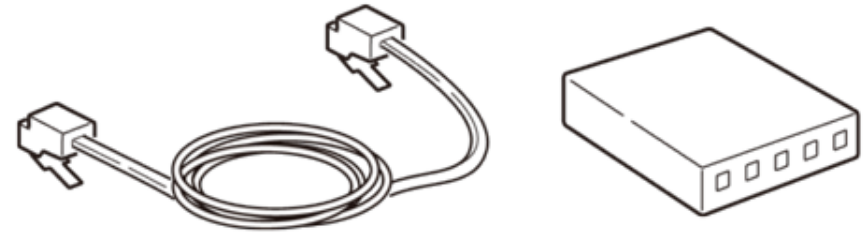

- 2 請確認機器與電腦電源已關閉。
- 3 按下機器後面的介面護蓋中間部位，打開介面護蓋。



- 4 將區域網路線的一端插入網路介面接頭。

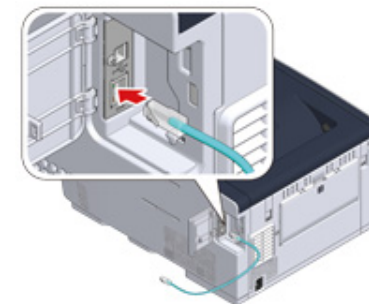

- 5 將區域網路線穿過穿孔，然後關上介面護蓋。

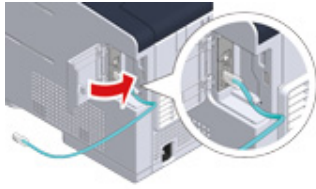

- 6 將區域網路線的另一端插入集線器。

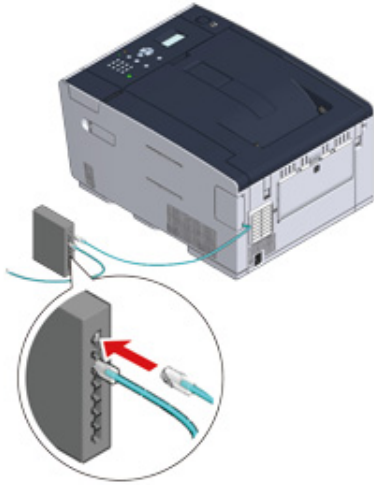

進入「在進紙匣中裝紙」的程序。

連接 USB 連接線

未提供 USB 連接線 (高速 USB 2.0)。

- 1 準備一條 USB 連接線。



如果想要使用 USB 2.0 高速模式，請使用符合高速 USB 2.0 規格的 USB 連接線。



- 2 請確認機器與電腦電源已關閉。
- 3 按下機器後面的介面護蓋中間部位，打開介面護蓋。



- 4 將 USB 連接線一端插入機器的 USB 介面接頭。



請勿將 USB 連接線插入網路介面接頭。可能導致故障。

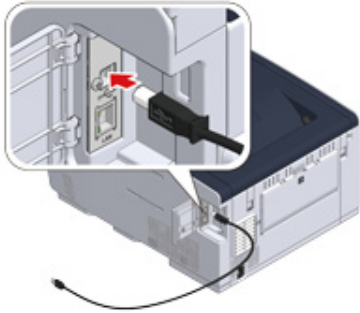

5 將 USB 連接線穿過穿孔，然後關上介面護蓋。

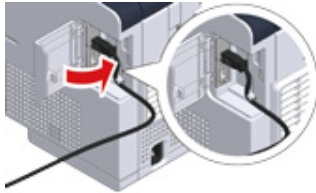

6 將 USB 連接線一端插入機器的 USB 介面接頭。



安裝印表機驅動程式時，Windows 作業系統使用者請等到畫面出現提示，再將 USB 連接線的另一端插入電腦。

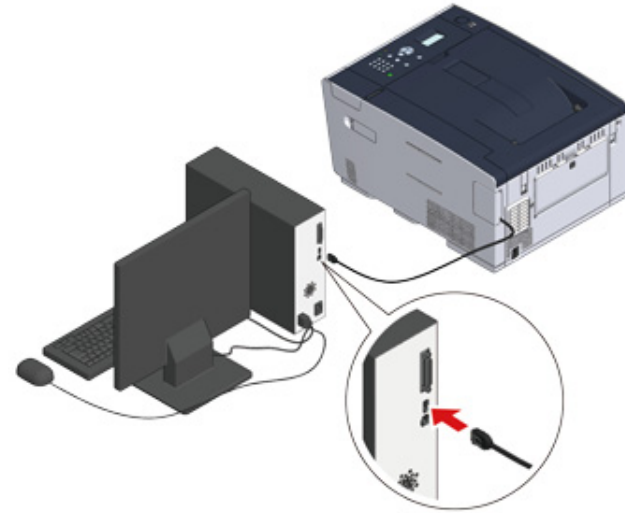

進入「在進紙匣中裝紙」的程序。

在進紙匣中裝紙

以在進紙匣 1 中裝入紙張的步驟為例。

相同的步驟適用於進紙匣 2/3 (選購)。

如需可用紙張的詳細資訊，請參閱「關於可裝入的紙張類型」。

1 拉出紙匣。



2 將導紙板 (a) 滑到紙張寬度的位置。

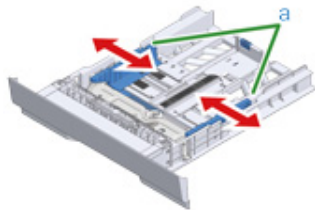

3 將擋紙板 (b) 滑到紙張長度的位置。

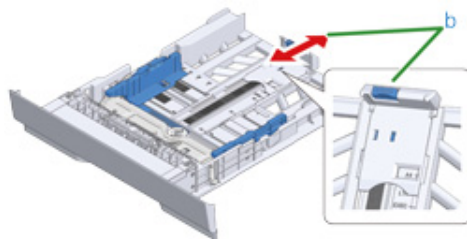

4 請將整疊紙張以扇形妥為散開，再將紙張邊緣對齊。

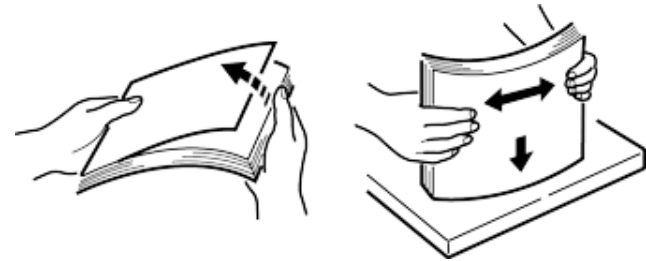

5 裝入紙張，正面向下。



裝入的紙張請勿超過導紙板上的「▽」標記。

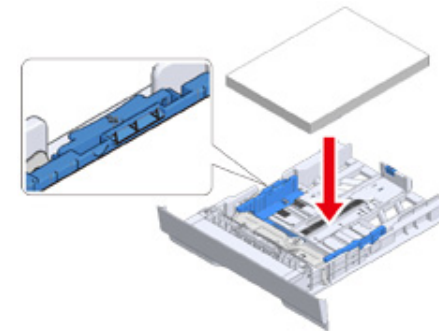

6 使用導紙板固定裝入的紙張。

- 將進紙匣裝入機器中。
推入紙匣，直到卡住定位為止。



設定此機器

機器第一次啟動或初始化設定值時，使用必要的資訊設定機器。

- 語言設定
- 設定日期和時間
- 設定管理員密碼
- 網路設定
- 測試列印

語言設定

原廠預設顯示語言是英文。若要將顯示語言變更為英文以外的語言，請執行下列程序。

- 1 重複按下 ▼ 按鈕選擇 [Setting (設定)]，並按下 ⏎ (輸入) 按鈕。
- 2 按下 ▲ 按鈕一次，選擇 [Admin Setup (管理員設定)]，並按下 ⏎ (輸入) 按鈕。
- 3 輸入管理員密碼，然後按下 ⏎ (輸入) 按鈕。
原廠預設管理員密碼為「999999」。
請使用數字鍵盤輸入密碼的第一個字元，並按下 ⏎ (輸入) 按鈕。然後使用數字鍵盤輸入密碼的第二個字元，並按下 ⏎ (輸入) 按鈕。以相同方式輸入密碼的其餘字元。密碼輸入完成時，按下 ⏎ (輸入) 按鈕。
- 4 重複按下 ▼ 按鈕選擇 [Manage Unit (管理)]，並按下 ⏎ (輸入) 按鈕。
- 5 重複按下 ▲ 或 ▼ 按鈕選擇 [Language Maintenance Setup (語言維護設定)]，並按下 ⏎ (輸入) 按鈕。
- 6 確認已選擇 [Select Language (選擇語言)]，然後按下 ⏎ (輸入) 按鈕。
- 7 重複按下 ▲ 或 ▼ 按鈕選擇要使用的語言，並按下 ⏎ (輸入) 按鈕。
- 8 確認所選擇語言的左邊顯示 [*]。
- 9 按下 ◀ (上一步) 按鈕三次，返回 [Admin Setup (管理員設定)] 畫面。

設定日期和時間

- 1 按下 ▼ 按鈕選擇 [Setting (設定)]，然後按下 ⏩ (輸入) 按鈕。
- 2 按下 ▲ 按鈕選擇 [Admin Setup (管理員設定)]，並按下 ⏩ (輸入) 按鈕。
- 3 輸入管理員密碼，然後按下 ⏩ (輸入) 按鈕。
原廠預設管理員密碼為「999999」。
- 4 按下 ▲ 或 ▼ 按鈕選擇 [User Install (使用者安裝)]，並按下 ⏩ (輸入) 按鈕。
- 5 確認已選擇 [Time Zone (時區)]，然後按下 ⏩ (輸入) 按鈕。
- 6 輸入設定值，然後按下 ⏩ (輸入) 按鈕。
- 7 確認設定的值左邊顯示 [*]。
- 8 按下 ◀ (上一步) 按鈕返回 [User Install (使用者安裝)] 畫面。
- 9 按下 ▲ 或 ▼ 按鈕選擇 [Time Setup (時間設定)]，並按下 ⏩ (輸入) 按鈕。
- 10 按下 ▲ 或 ▼ 按鈕選擇 [Manual Setup (手動設定)]，並按下 ⏩ (輸入) 按鈕。
- 11 按下 ▲ 或 ▼ 按鈕或使用數字鍵盤輸入月、日、年、時間，然後按下 ⏩ (輸入) 按鈕。
- 12 設定值隨即更新。
- 13 按下 ◀ (上一步) 按鈕返回 [Ready To Print (列印就緒)] 畫面。

設定管理員密碼

原廠預設管理員密碼為「999999」。

建議變更管理員密碼，以提升安全性。使用 6 至 12 個英數字元設定管理員密碼。
請勿忘記密碼。

- 1 按下 ▼ 按鈕選擇 [Setting (設定)]，然後按下 ⏩ (輸入) 按鈕。
- 2 按下 ▲ 按鈕選擇 [Admin Setup (管理員設定)]，並按下 ⏩ (輸入) 按鈕。
- 3 輸入管理員密碼，然後按下 ⏩ (輸入) 按鈕。
原廠預設管理員密碼為「999999」。
- 4 按下 ▲ 或 ▼ 按鈕選擇 [Manage Unit (管理)]，並按下 ⏩ (輸入) 按鈕。
- 5 按下 ▲ 或 ▼ 按鈕選擇 [Admin Password (管理員密碼)]，並按下 ⏩ (輸入) 按鈕。
- 6 輸入新密碼，然後按下 ⏩ (輸入) 按鈕。
- 7 再次輸入密碼進行確認，然後按下 ⏩ (輸入) 按鈕。
- 8 設定值隨即更新，且畫面將返回 [Admin Setup (管理員設定)] 畫面。
- 9 按下 ◀ (上一步) 按鈕返回 [Ready To Print (列印就緒)] 畫面。

網路設定

由於使用機器時需要網路設定，因此您應該儘快設定網路。

本節說明有線網路連線的設定。關於無線網路連線，請參閱「連線至無線區域網路 (僅適用於已安裝無線區域網路模組時)」。

- 1 按下 ▼ 按鈕選擇 [Setting (設定)]，然後按下 ⏩ (輸入) 按鈕。
- 2 按下 ▲ 按鈕選擇 [Admin Setup (管理員設定)]，並按下 ⏩ (輸入) 按鈕。
- 3 輸入管理員密碼，然後按下 ⏩ (輸入) 按鈕。
原廠預設管理員密碼為「999999」。
- 4 確認已正確完成接線。
- 5 按下 ▲ 或 ▼ 按鈕選擇 [Network Menu (網路選單)]，並按下 ⏩ (輸入) 按鈕。
- 6 按下 ▲ 或 ▼ 按鈕選擇 [Network Setup (網路設定)]，並按下 ⏩ (輸入) 按鈕。
- 7 按下 ▲ 或 ▼ 按鈕選擇 [Network Setting (網路設定)]，並按下 ⏩ (輸入) 按鈕。
- 8 設定 IP 位址。按下 ▲ 或 ▼ 按鈕選擇 [IP Address Set (IP 位址設定)]，並按下 ⏩ (輸入) 按鈕。
- 9 按下 ▲ 或 ▼ 按鈕選擇 [Auto (自動)]，並按下 ⏩ (輸入) 按鈕。



選擇 [Manual (手動)] 時，請檢查下列由供應商或網路管理員指定的值。

IP 位址

子網路遮罩

預設閘道

DNS 伺服器 (主要)

DNS 伺服器 (次要)

WINS 伺服器 (主要)

WINS 伺服器 (次要)

對於 [Manual (手動)] 設定，按下 ◀ (上一步) 按鈕返回 [Network Setting (網路設定)] 畫面，然後逐一輸入值。

- 10 按下 ◀ (上一步) 按鈕返回 [Ready To Print (列印就緒)] 畫面。

測試列印

設定完成後，列印測試頁以檢查設定。

- 1 按下 ▼ 按鈕選擇 [Setting (設定)]，然後按下 ⏩ (輸入) 按鈕。
- 2 按下 ▲ 按鈕選擇 [Reports (報告)]，然後按下 ⏩ (輸入) 按鈕。
- 3 按下 ▲ 或 ▼ 按鈕選擇 [Configuration (組態)]，並按下 ⏩ (輸入) 按鈕。
- 4 顯示 [Execute (執行)] 時，按下 ⏩ (輸入) 按鈕。
如果不列印測試頁，請按下 ◀ (上一步) 按鈕取消測試列印，並返回上一個選單。
- 5 畫面將返回 [Ready To Print (列印就緒)] 畫面。

連線至無線區域網路 (僅適用於已安裝無線區域網路模組時)

- 連接至無線區域網路前
- 啟用無線區域網路連線
- 連接至存取點 (基礎架構)
- 直接連接機器

連接至無線區域網路前



- 無法同時啟用無線 (基礎架構) 及無線 (AP 模式)。
- 若要在無線網路環境下使用機器，機器將不會進入深層睡眠模式，只會進入休眠模式。
- 請勿將任何會發出微弱無線電波的電器產品 (如微波爐或數位無線電話) 放在靠近機器的地方。
- 無線區域網路連線的通訊速度視環境而定，可能比有線區域網路或 USB 連線更慢。如果要列印相片等大量資料，建議透過有線區域網路或 USB 連線列印。

連接至存取點

將本機連接至無線區域網路存取點，請檢查下列項目。



1 檢查無線區域網路存取點是否符合下列需求。

標準：IEEE 802.11 a/b/g/n

存取方式：基礎結構模式

2 檢查無線區域網路存取點是否支援 WPS。

如果不支援 WPS，請參照無線區域網路存取點隨附的說明手冊或其他文件檢查 SSID 和加密金鑰。



- SSID 也稱為網路名稱、ESSID 或 ESS-ID。
- 加密金鑰也稱為網路金鑰、安全金鑰、密碼或預先共用金鑰。

直接連接機器

您可以使用機器做為無線存取點，直接連接無線裝置 (電腦、平板電腦、智慧型手機等)。請檢查下列項目。

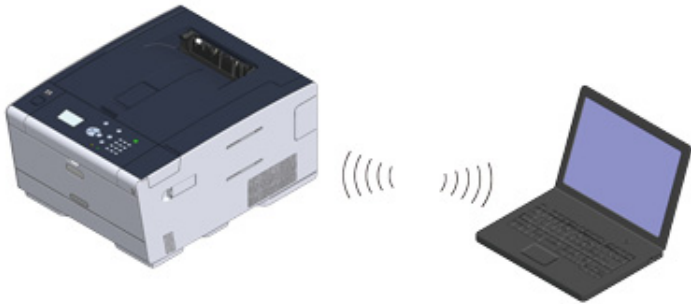

1 檢查無線裝置是否符合下列需求。

標準：IEEE 802.11 b/g/n
安全性：WPA2-PSK (AES)

2 檢查無線裝置是否支援 WPS-PBC (按鈕)。



如果不確定裝置是否支援 WPS-PBC，請在開啟機器後手動連接。

啟用無線區域網路連線

無線區域網路連線預設為停用。若要使用無線區域網路連線，請啟用管理員設定中的無線。

- 1 請確認機器的電源已開啟。
- 2 重複按下 ▼ 按鈕選擇 [Setting (設定)]，並按下 ⏎ (輸入) 按鈕。
- 3 按下 ▲ 按鈕一次，選擇 [Admin Setup (管理員設定)]，並按下 ⏎ (輸入) 按鈕。
- 4 輸入管理員密碼，然後按下 ⏎ (輸入) 按鈕。



原廠預設管理員密碼為「999999」。如果管理員密碼已變更，請輸入更新後的密碼。

- 5 按下 ▲ 按鈕選擇 [User Install (使用者安裝)]，並按下 ⏎ (輸入) 按鈕。
- 6 按下 ▲ 按鈕選擇 [Wireless Module (無線模組)]，然後按下 ⏎ (輸入) 按鈕。
- 7 按下 ▲ 按鈕選擇 [ENABLE (啟用)]，並按下 ⏎ (輸入) 按鈕。
- 8 檢查 [Enable (啟用)] 左邊顯示 [*]，然後按下 ⏎ (輸入) 按鈕。
- 9 按下 ◀ (上一步) 按鈕，直到出現主畫面為止。
- 10 按下電源按鈕關閉機器電源。
- 11 移至「連接至存取點」。

連接至存取點 (基礎架構)



- 將本機器安裝在視野良好並靠近無線存取點的地方。(我們建議機器與無線裝置之間的距離為 30 公尺以下。)
- 如果機器和無線區域網路存取點中間有金屬、鋁窗框或鋼筋混凝土牆，可能較難建立連線。
- 無線電法禁止室外使用 IEEE802.11a (W52/W53)。只能在室內使用 IEEE802.11a (W52/W53)。

使用 WPS 連線

如果無線區域網路存取點支援 WPS，可用 WPS 按鈕連線至無線區域網路。

從操作面板選擇要連接的無線區域網路存取點

如果無線基地台不支援 WPS，可從印表機偵測到的無線區域網路基地台，選擇想要使用的無線區域網路基地台，以建立連線。

手動從操作面板設定連接

手動設定無線區域網路存取點的資訊 (SSID、加密方式和加密金鑰)，以連線至無線區域網路。

使用 WPS 連線

如果無線區域網路基地台支援 WPS，可用簡單設定按鈕 (WPS 按鈕) 輕鬆連線至無線區域網路。

- 參閱無線區域網路基地台的說明手冊或其他文件，查出 WPS 按鈕的位置。
- 檢查無線區域網路存取點是否開啟，且正常運作。
- 開啟機器電源。



確認畫面顯示「是否要設定無線？」而且已選擇 [Yes (是)]，按下 (輸入) 按鈕並移至步驟 6。

- 重複按下 按鈕選擇 [Setting (設定)]，並按下 (輸入) 按鈕。
- 重複按下 按鈕選擇 [Wireless(Infrastructure) Setting (無線 (基礎架構) 設定)]，並按下 (輸入) 按鈕。
- 輸入管理員密碼，然後按下 (輸入) 按鈕。
原廠預設管理員密碼為「999999」。如果管理員密碼已變更，請輸入更新後的密碼。

[It is not possible to use the Wireless(AP Mode) at the same time. (無法同時使用無線 (AP 模式)。)] 訊息將顯示大約五秒。

- 選擇 [Enable (啟用)]，然後按下 (輸入) 按鈕。
- 如果您的環境需要手動設定 IP 位址等等，請按下 按鈕選擇 [Network Setting (網路設定)]，然後按下 (輸入) 按鈕。如果不需要手動設定，請移至步驟 12。
- 按下 按鈕選擇 [Wireless(Infrastructure) Setting (無線 (基礎架構) 設定)] 畫面的 [Manual (手動)]，然後按下 (輸入) 按鈕。
- 按照畫面指示設定 IP 位址、子網路遮罩、預設閘道和 DHCP v6。



向供應商或網路管理員詢問設定值。

- 無線 (基礎架構) 設定完成後選擇 [Close (關閉)]，然後按下 (輸入) 按鈕。
畫面不久就會自動切換，不需要按下 [Close (關閉)]。
- 重複按下 按鈕選擇 [Automatic setup (WPS) (自動設定 (WPS))]，並按下 (輸入) 按鈕。
- 按下 按鈕選擇 [WPS-PBC (WPS-PBC)]，並按下 (輸入) 按鈕。
- 顯示 [Execute push-button method? (執行按鈕方法?)] 時，選擇 [Yes (是)]，並按下 (輸入) 按鈕。

機器將開始搜尋無線區域網路存取點。畫面隨即顯示 [Running pushbutton method... (正在執行按鈕設置方法...)] 訊息。出現訊息時，按住無線區域網路存取點的 WPS 按鈕。



WPS 進行中無法操作面板。

顯示 [WPS connection successful. (WPS 連線成功。)] 時，選擇 [Close (關閉)]，並按下 (輸入) 按鈕。



- 顯示 [Connection failed.Timeout (連線失敗.逾時)] 訊息時，請重複步驟 14 之後的程序。
- 顯示 [重疊]，表示在兩個或多個無線區域網路存取點上同時按下多個 WPS 按鈕，且連線未建立。請稍候，然後再試一次。

- 如果主畫面右上角顯示天線標記，表示已正確建立連線。



天線標記可能不會顯示於部分畫面。

從操作面板選擇要連接的無線區域網路存取點

如果無線區域網路存取點不支援 WPS，可從機器偵測到的無線區域網路存取點中選擇想要使用的無線區域網路存取點，以建立連線。此時您必須輸入加密金鑰。

- 1 參閱無線區域網路存取點的說明手冊或其他文件，查出 SSID 和加密金鑰，然後將這些資訊記下。



無法在觸控面板上設定 WPA-EAP 和 WPA2-EAP。請從此機器的網頁設定。

- Open the Web Page of This Machine (進階指南)



- SSID 也稱為網路名稱、ESSID 或 ESS-ID。
- 加密金鑰也稱為網路金鑰、安全金鑰、密碼或預先共用金鑰。

- 2 檢查無線區域網路存取點是否開啟，且正常運作。
- 3 開啟機器電源。



確認畫面顯示「是否要設定無線？」而且已選擇 [Yes (是)]，按下 (輸入) 按鈕並移至步驟 6。

- 4 重複按下 ▼ 按鈕選擇 [Setting (設定)]，並按下 (輸入) 按鈕。
- 5 重複按下 ▲ 按鈕選擇 [Wireless(Infrastructure) Setting (無線 (基礎架構) 設定)]，並按下 (輸入) 按鈕。
- 6 輸入管理員密碼，然後按下 (輸入) 按鈕。
原廠預設管理員密碼為「999999」。如果管理員密碼已變更，請輸入更新後的密碼。
[It is not possible to use the Wireless(AP Mode) at the same time. (無法同時使用無線 (AP 模式)。)] 訊息將顯示大約五秒。
- 7 選擇 [Enable (啟用)]，然後按下 (輸入) 按鈕。

- 8 如果您的環境需要手動設定 IP 位址等等，請按下 ▼ 按鈕選擇 [Network Setting (網路設定)]，然後按下 (輸入) 按鈕。如果不需要手動設定，請移至步驟 12。

- 9 按下 ▼ 按鈕選擇 [Wireless(Infrastructure) Setting (無線 (基礎架構) 設定)] 畫面的 [Manual (手動)]，然後按下 (輸入) 按鈕。

- 10 按照畫面指示設定 IP 位址、子網路遮罩、預設閘道和 DHCP v6。



向供應商或網路管理員詢問設定值。

- 11 無線 (基礎架構) 設定完成後選擇 [Close (關閉)]，然後按下 (輸入) 按鈕。



畫面不久就會自動切換，不需要按下 [Close (關閉)]。

- 12 重複按下 ▼ 按鈕選擇 [Wireless Network Selection (無線網路選項)]，並按下 (輸入) 按鈕。

機器將開始搜尋無線區域網路存取點。請稍候。

- 13 選擇要連接的無線區域網路存取點，然後按下 (輸入) 按鈕。



如果只顯示 [手動設定]，或清單中未出現您要使用的無線區域網路存取點的 SSID，請依照「手動從操作面板設定連接」的程序進行。

將顯示所選的無線區域網路存取點的加密方式適用的加密金鑰輸入畫面。

- 14 輸入加密金鑰，然後按下 (輸入) 按鈕。



加密金鑰視無線區域網路存取點或安全性而異。

- 如果出現 [WPA Pre-shared Key (WPA 預先共用金鑰)] 訊息

項目	說明
安全性	WPA/WPA2-PSK
加密金鑰	輸入預先共用金鑰。

- 如果顯示 [WEP Key (WEP 金鑰)] 訊息

項目	說明
安全性	WEP

項目	說明
加密金鑰	輸入 WEP 金鑰。

· 如果以上兩種情況皆不適用

項目	說明
安全性	停用
加密金鑰	不需輸入。

15 如果顯示的 SSID 與您在步驟 1 查看的 SSID 相同，請選擇 [Yes (是)]，然後按下  (輸入) 按鈕。

顯示「連線成功」時，選擇 [Close (關閉)]，然後按下  (輸入) 按鈕。

如果出現「連線失敗」畫面，請重複步驟 5 之後的程序。

16 如果主畫面右上角顯示天線標記，表示已正確建立連線。



天線標記可能不會顯示於部分畫面。

手動從操作面板設定連接

手動設定無線區域網路基地台資訊 (SSID、加密方法與加密金鑰) 以連接至無線區域網路。

1 參閱無線區域網路存取點的說明手冊或其他文件，查出 SSID、加密金鑰和加密方法，然後將這些資訊記下。



如果加密方式為 WPA-EAP 及 WPA2-EAP，請從機器的網頁設定。

如需詳細資料，請開啟機器的網頁，然後按一下 [管理員設定] > [網路] > [無線設定] > [手動設定]。

 Open the Web Page of This Machine (進階指南)



· SSID 也稱為網路名稱、ESSID 或 ESS-ID。



· 加密金鑰也稱為網路金鑰、安全金鑰、密碼或預先共用金鑰。



2 檢查無線區域網路存取點是否開啟，且正常運作。

3 開啟機器電源。



確認畫面顯示「是否要設定無線？」而且已選擇 [Yes (是)]，按下  (輸入) 按鈕並移至步驟 6。

4 重複按下  按鈕選擇 [Setting (設定)]，並按下  (輸入) 按鈕。



5 重複按下  按鈕選擇 [Wireless(Infrastructure) Setting (無線 (基礎架構) 設定)]，並按下  (輸入) 按鈕。

6 輸入管理員密碼，然後按下  (輸入) 按鈕。

原廠預設管理員密碼為「999999」。如果管理員密碼已變更，請輸入更新後的密碼。

[It is not possible to use the Wireless(AP Mode) at the same time. (無法同時使用無線 (AP 模式)。)] 訊息將顯示大約五秒。

7 選擇 [Enable (啟用)]，然後按下  (輸入) 按鈕。

8 如果您的環境需要手動設定 IP 位址等等，請按下  按鈕選擇 [Network Setting (網路設定)]，然後按下  (輸入) 按鈕。如果不需要手動設定，請移至步驟 12。

9 按下  按鈕選擇 [Wireless(Infrastructure) Setting (無線 (基礎架構) 設定)] 畫面的 [Manual (手動)]，然後按下  (輸入) 按鈕。

10 按照畫面指示設定 IP 位址、子網路遮罩、預設閘道和 DHCP v6。





向供應商或網路管理員詢問設定值。

11 無線 (基礎架構) 設定完成後選擇 [Close (關閉)]，然後按下  (輸入) 按鈕。



畫面不久就會自動切換，不需要按下 [Close (關閉)]。

12 重複按下  按鈕選擇 [Wireless Network Selection (無線網路選項)]，並按下  (輸入) 按鈕。

機器將開始搜尋無線區域網路存取點。請稍候。

13 選擇 [Manual Setup (手動設定)]，然後按下  (輸入) 按鈕。

14 輸入您在步驟 1 查看的 SSID，然後按下  (輸入) 按鈕。



SSID 需區分大小寫。請輸入正確的 SSID。

- 15 選擇您在步驟 1 查看的加密方法，然後按下  (輸入) 按鈕。



加密金鑰視無線區域網路存取點或安全性而異。

- 16 程序取決於您在步驟 15 中選取的加密方法。

如果您選取 [WPA/WPA2-PSK (WPA/WPA2-PSK)]，請選取 [TKIP/AES (TKIP/AES)]，然後按下  (輸入) 按鈕。然後輸入預先共用金鑰，並選取 [Next (下一步)]。

如果您選擇 [WPA2-PSK (WPA2-PSK)]，請選擇 [AES (AES)]，然後按下  (輸入) 按鈕。然後輸入預先共用金鑰，並選取 [Next (下一步)]。

如果您選取 [WEP (WEP)]，請輸入 WEP 金鑰，然後按下 [Next (下一步)]。

- 17 如果顯示的值與您在步驟 1 查看的值相同，請選擇 [Yes (是)]，然後按下  (輸入) 按鈕。



機器大約需要 30 秒才能偵測到無線區域網路存取點。

畫面指出已建立連線時，選擇 [Close (關閉)]，然後按下  (輸入) 按鈕。

如果畫面指出連線失敗，請按下 [Close (關閉)] 並返回步驟 5。

- 18 如果主畫面右上角顯示天線標記，表示已正確建立連線。



天線標記可能不會顯示於部分畫面。

· 如果無線區域網路不穩定

如果無線區域網路不穩定，請仔細閱讀「連接至無線區域網路前」的注意事項，然後變更機器和無線區域網路存取點的位置。如果閱讀過注意事項後仍找不出解決方式，請縮短機器與無線區域網路存取點間的距離。

直接連接機器

無線區域網路 (AP 模式) 不需要使用無線區域網路存取點，即可直接將無線裝置 (電腦、平板電腦、智慧型手機等等) 連接至機器。



- 如果機器和無線裝置中間有金屬、鋁窗框或鋼筋混凝土牆，可能較難建立連線。
- 透過無線區域網路 (AP 模式) 最多可將 4 個裝置連接至機器。將拒絕第 5 個裝置。

· 自動連線 (按鈕)

如果無線裝置支援 WPS-PBC (按鈕)，可以使用 WPS 按鈕連線至無線區域網路 (AP 模式)。

· 手動設定

如果無線裝置不支援 WPS-PBC (按鈕)，可以在無線裝置中輸入機器的 [SSID (SSID)] 及 [Password (密碼)]，以連線至無線區域網路 (AP 模式)。









自動連線 (按鈕)



如果無線裝置支援 WPS-PBC (按鈕)，可以使用 WPS 按鈕連線至無線區域網路 (AP 模式)。

- 1 參閱裝置隨附的手冊，確定 WPS 按鈕在無線裝置上的位置。
- 2 請開啟機器電源。



如果「是否要設定無線？」訊息出現，請勾選 [No (Do not show next time) (否 (下次不要顯示))]

- 3 按下  按鈕選擇 [Setting (設定)]，並按下  (輸入) 按鈕。
- 4 按下  按鈕選擇 [Admin Setup (管理員設定)]，並按下  (輸入) 按鈕。
- 5 輸入管理員密碼，然後按下  (輸入) 按鈕。
原廠預設管理員密碼為「999999」。如果管理員密碼已變更，請輸入更新後的密碼。
- 6 按下  按鈕選擇 [Network Menu (網路選單)]，並按下  (輸入) 按鈕。
- 7 按下  按鈕選擇 [Network Setup (網路設定)]，並按下  (輸入) 按鈕。

- 8 按下 ▼ 按鈕選擇 [Wireless(AP Mode) Setting (無線 (AP 模式) 設定)]，並按下  (輸入) 按鈕。
[It is not possible to use the Wireless(infrastructure) at the same time. (無法同時使用無線 (基礎架構)。)] 訊息將顯示大約五秒。
- 9 選擇 [Enable (啟用)]，然後按下  (輸入) 按鈕。
- 10 按下 ▼ 按鈕選擇 [Automatic Setup (Pushbutton) (自動設定 (按鈕)))]，並按下  (輸入) 按鈕。
- 11 顯示 [Pushbutton method (按鈕設置方法)] 時，選擇 [Yes (是)]。
- 12 開始操作無線裝置上的 WPS-PBC (按鈕) 連接至機器。
出現下列畫面時，表示無線區域網路設定完成。
連線失敗時，請按照「手動設定」中的步驟再試一次。







手動設定



如果無線裝置不支援 WPS-PBC (按鈕)，可以在無線裝置中輸入機器的 [SSID (SSID)] 及 [Password (密碼)]，以連線至無線區域網路。

- 1 請開啟機器電源。



如果「是否要設定無線？」訊息出現，請勾選 [No (Do not show next time) (否 (下次不要顯示)))]。

- 2 按下 ▼ 按鈕選擇 [Setting (設定)]，並按下  (輸入) 按鈕。
- 3 按下 ▲ 按鈕選擇 [Admin Setup (管理員設定)]，並按下  (輸入) 按鈕。
- 4 輸入管理員密碼，然後按下  (輸入) 按鈕。
原廠預設管理員密碼為「999999」。
- 5 按下 ▼ 按鈕選擇 [Network Menu (網路選單)]，並按下  (輸入) 按鈕。
- 6 按下 ▼ 按鈕選擇 [Network Setup (網路設定)]，並按下  (輸入) 按鈕。
- 7 按下 ▼ 按鈕選擇 [Wireless(AP Mode) Setting (無線 (AP 模式) 設定)]，並按下  (輸入) 按鈕。
[It is not possible to use the Wireless(AP Mode) at the same time. (無法同時使用無線 (AP 模式)。)] 訊息將顯示大約五秒。

- 8 選擇 [Enable (啟用)]，然後按下  (輸入) 按鈕。
- 9 按下 ▼ 按鈕選擇 [Manual Setup (手動設定)]，並按下  (輸入) 按鈕。
- 10 檢查機器的 [SSID (SSID)] 及 [Password (密碼)]。
- 11 輸入在步驟 10 中查看的 [SSID (SSID)] 及 [Password (密碼)]，連接至機器及無線裝置。

將驅動程式及軟體安裝至電腦

從「軟體 DVD-ROM」將印表機驅動程式安裝至電腦。

可同時安裝其他公用程式軟體。

- Windows 適用
- Mac OS X 適用

Windows 適用

透過網路或 USB 連接線連接機器和電腦，並開始安裝。



開始安裝前請先檢查機器的狀態。

- 機器已開啟電源。
- 如需網路連線，此機器會透過區域網路線連接到網路，且已設定如 IP 位址等必要資訊。

- 1 將隨附的「軟體光碟」插入電腦。
- 2 顯示 [Auto Play (自動播放)] 時，按一下 [Run setup.exe (執行 Setup.exe)]。

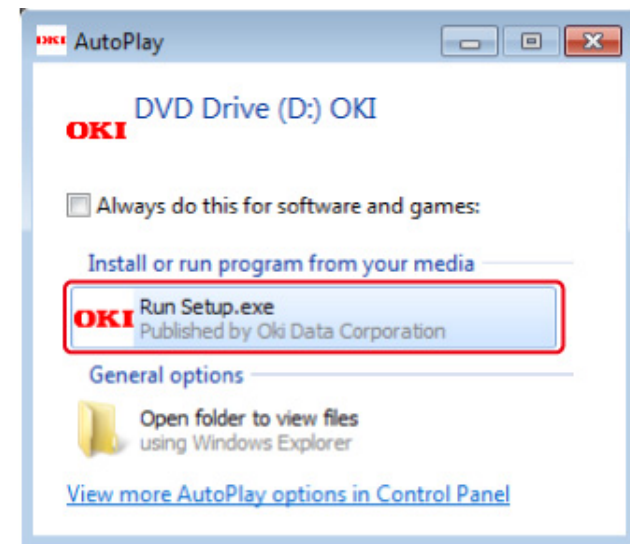

若出現 [User Account Control (使用者帳戶控制)] 對話方塊，按一下 [Yes (是)]。

- 3 從下拉清單中選擇語言。
- 4 閱讀授權合約，然後按一下 [Accept (同意)]。
- 5 閱讀 [Environment advice (環境建議)]，然後按一下 [Next (下一步)]。

6 根據機器與電腦的連線方式選擇 [Network (網路)] 或 [USB connection (USB 連線)]，然後按一下 [Next (下一步)]。

如果出現 [Windows Security Alert (Windows 安全性警訊)] 對話方塊，請按一下 [Allow access (允許存取)]。

7 選擇機器型號名稱，然後按一下 [Next (下一步)]。



8 按一下 [Install Optional Software (安裝選購軟體)]。

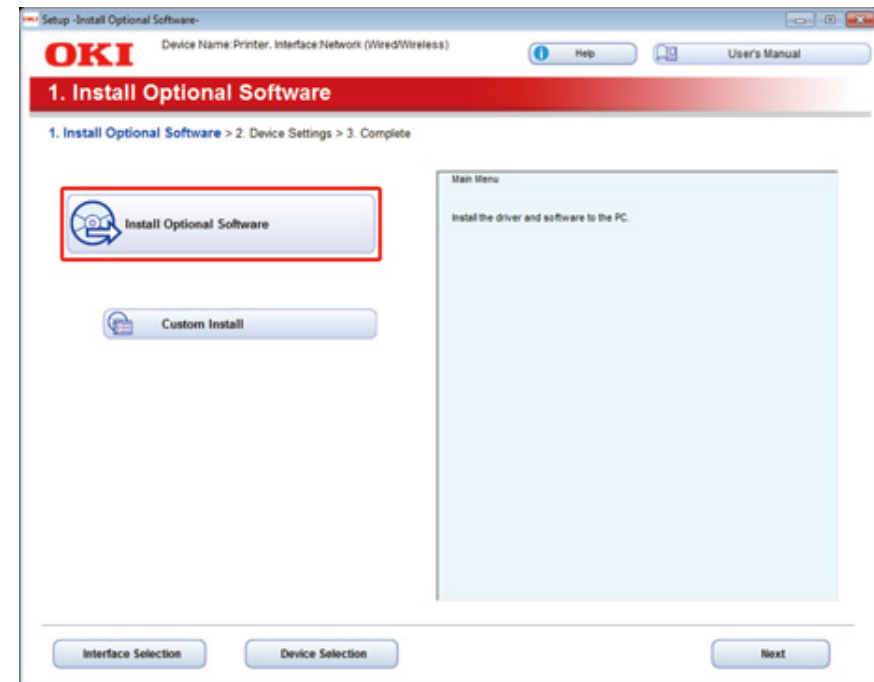

開始安裝。



以下軟體已安裝。

- PCL6 印表機驅動程式 (包含 Network Extension 與顏色樣本公用程式)
- FAQ

使用 [Custom Install (自訂安裝)] 可安裝其他軟體。

 安裝軟體 (進階指南)

9 確定軟體安裝成功，然後按一下 [Printing Test (列印測試)]。

選取測試列印的印表機，然後按一下 [Printing Test (列印測試)]。

確定測試列印成功，然後按一下 [OK (確定)]。

10 按一下 [Complete (完成)]。

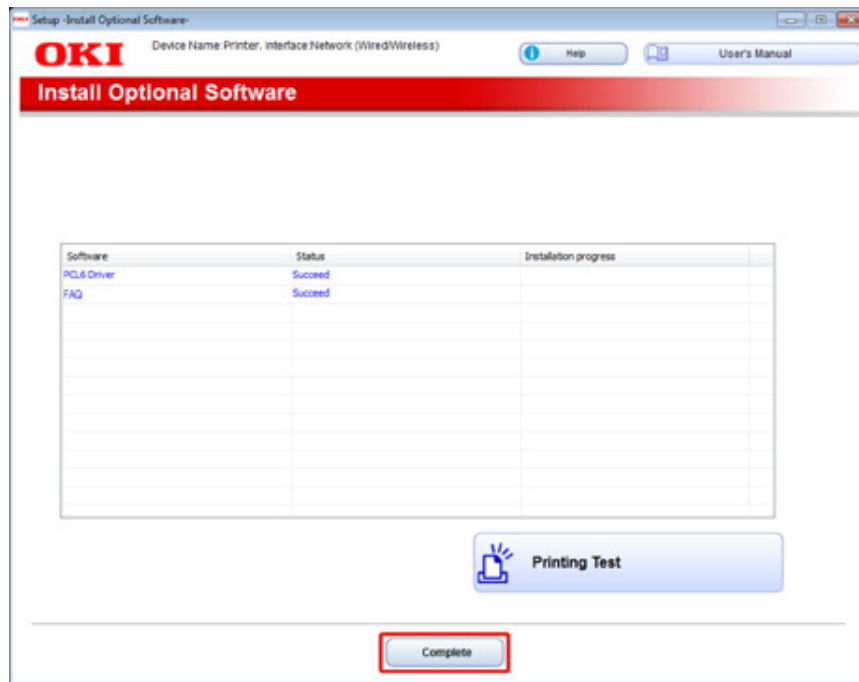

11 按一下 [Next (下一步)]。

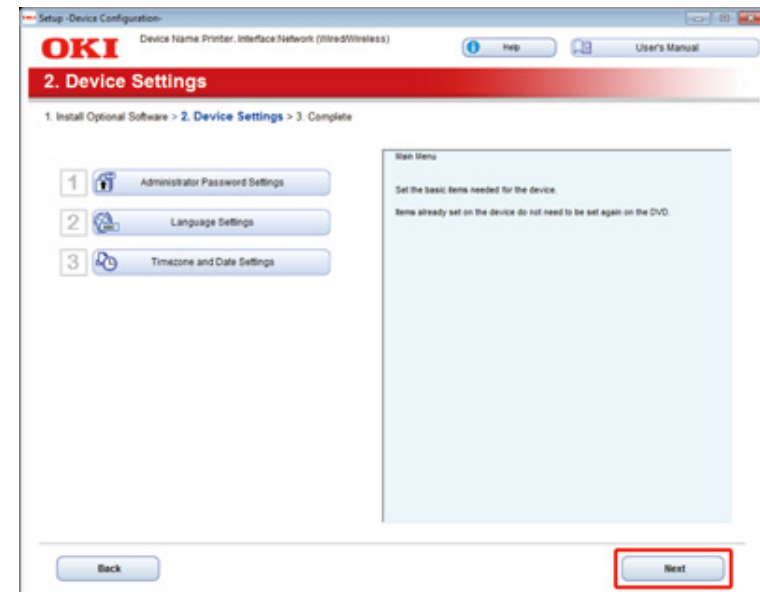

如果顯示下列對話方塊，請按一下 [Yes (是)]。

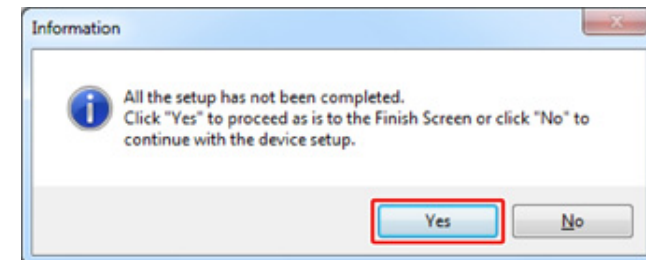

12 按一下 [Exit (結束)]。

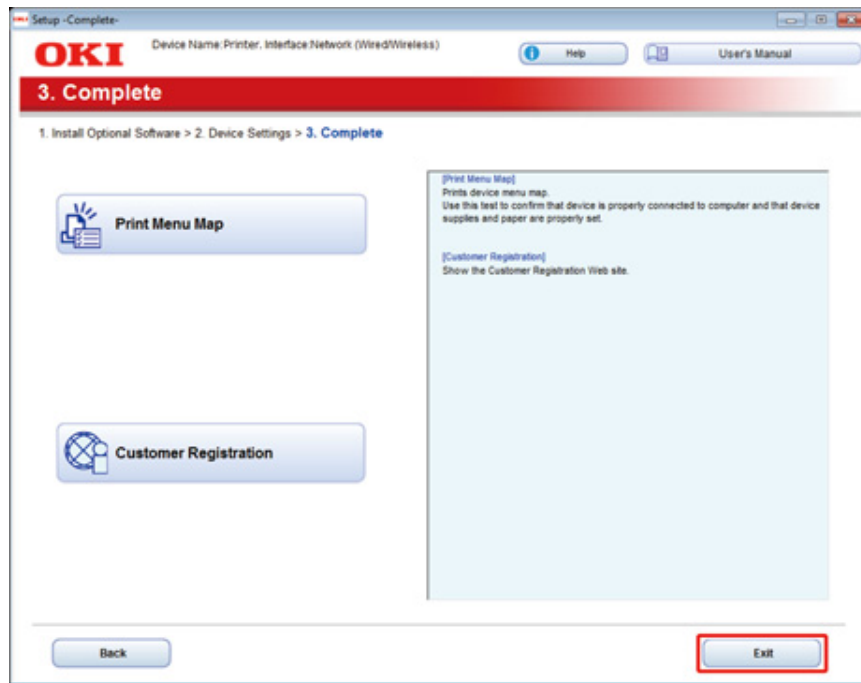

Mac OS X 適用

本節說明如何安裝 PS 印表機驅動程式。

如需安裝公用程式，請參閱下列說明。

 [安裝軟體 \(進階指南\)](#)

· **安裝 Mac OS X PS 印表機驅動程式。**
安裝完成時，在步驟 15 中列印測頁。

- 1 確保機器與電腦的電源已連線並開啟機器電源。
- 2 將「軟體光碟」放入電腦。
- 3 按兩下桌面上的 [OKI] 圖示。
- 4 [Drivers (驅動程式)] > [PS (PS)] > 按兩下 [Installer for OSX (OSX 安裝程式)]。
- 5 輸入管理員密碼，然後按一下 [OK (確定)]。
請依照畫面上的指示，完成安裝。
- 6 從 Apple 選單選擇 [System Preferences (系統偏好設定)]。
- 7 按一下 [Printers & Scanners (印表機與掃描器)]。

8 按一下 [+]。

顯示選單時，請選取 [Add Printer or Scanner... (新增印表機或掃描器...)]。

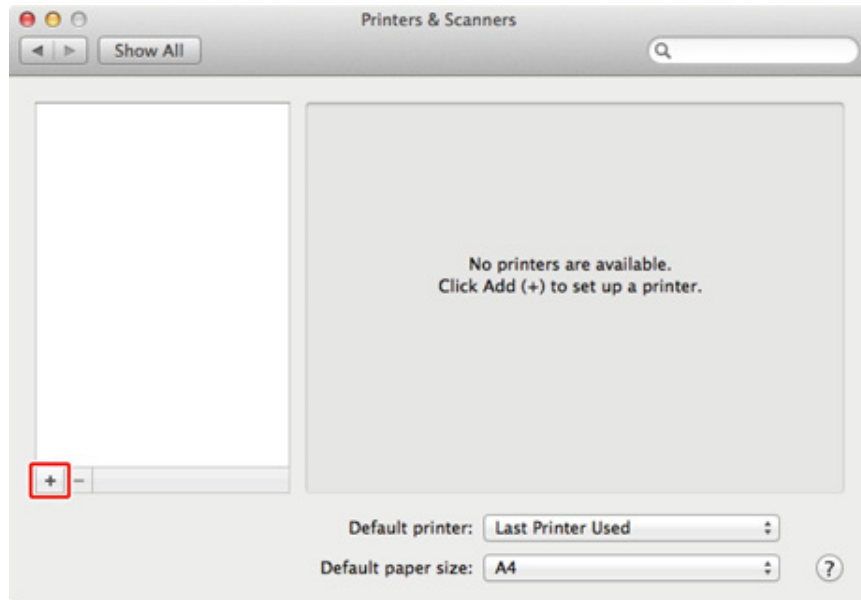

9 按一下 [Default (預設值)]。

10 選擇此機器，然後確定 [Use (使用)] 顯示的是 [OKI C532 PS]。

名稱類型	在連線中顯示	方法清單
網路	OKI-C532 (MAC 位址的最後 6 個數字)	Bonjour
USB	OKI DATA CORP C532	USB



若要變更名稱，請在 [Name: (名稱:)] 中輸入新名稱。

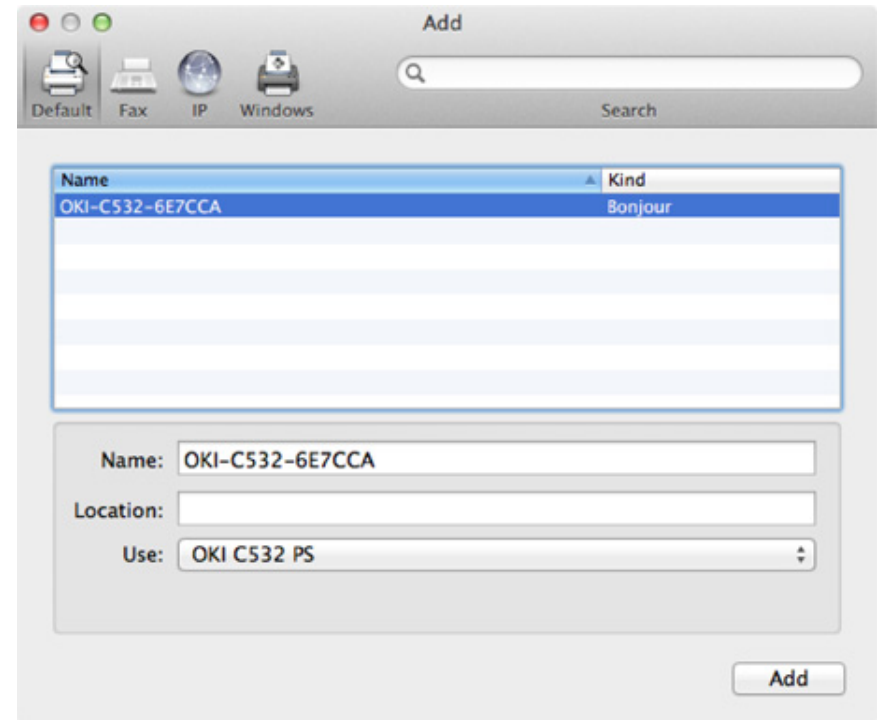

11 按一下 [Add (新增)]。

12 若出現 [Installable options (安裝選項)] 視窗，按一下 [Continue (繼續)]。

- 13 確定機器是否已加入到 [Printers (印表機)]，且 [OKI C532 PS] 已出現在 [Kind (種類)] 中。

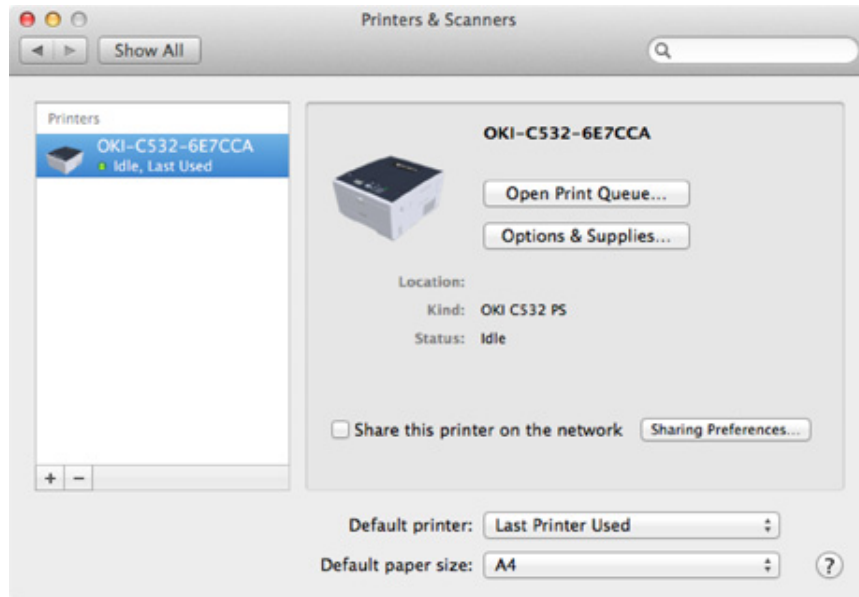

若 [Kind (種類)] 中未正確顯示 [OKI C532 PS]，按一下 [-]，從 [Printers (印表機)] 刪除機器，然後重新執行步驟 8 至 12。

- 14 按一下 [Open Print Queue... (開啟列印佇列...)]。
- 15 選擇 [Printer (印表機)] 選單中的 [Print Test Page (列印測試頁)]。

3

基本操作

組件名稱

操作面板的基本操作

開啟或關閉機器電源

裝紙

組件名稱

本章說明各零組件的名稱。

- 前視圖
- 後視圖
- 機器內部

前視圖

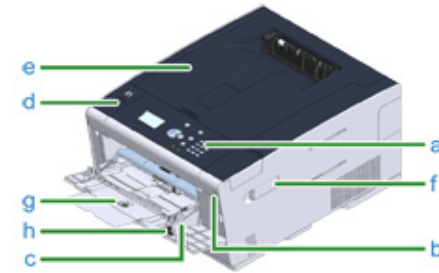

符號	名稱
a	操作面板 🔗 操作面板的基本操作
b	USB 連接埠
c	多功能進紙匣
d	開啟按鈕
e	出紙架 (上蓋)
f	無線 LAN 模組蓋
g	紙張支架
h	信封桿 (於信封上列印時使用。有關指示，請參閱使用手冊 (進階篇))。

後視圖

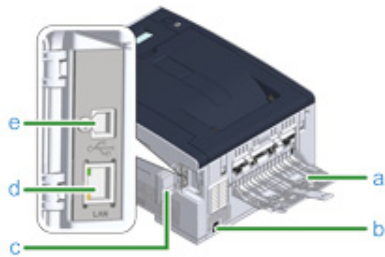

符號	名稱
a	後出紙架
b	電源接頭
c	介面接頭護蓋
d	網路介面接頭
e	USB 介面接頭

機器內部

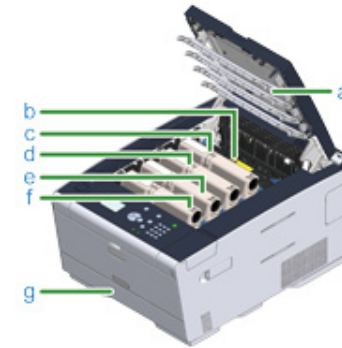

符號	名稱
a	LED印字頭
b	加熱器
c	碳粉匣/感光鼓 (Y：黃色)
d	碳粉匣/感光鼓 (M：洋紅色)
e	碳粉匣/感光鼓 (C：青色)
f	碳粉匣/感光鼓 (K：黑色)
g	進紙匣 1

操作面板的基本操作

本節說明機器的操作面板。

- 名稱和功能
- 使用數字鍵盤輸入

名稱和功能

本節說明操作面板上各組件的名稱與功能。

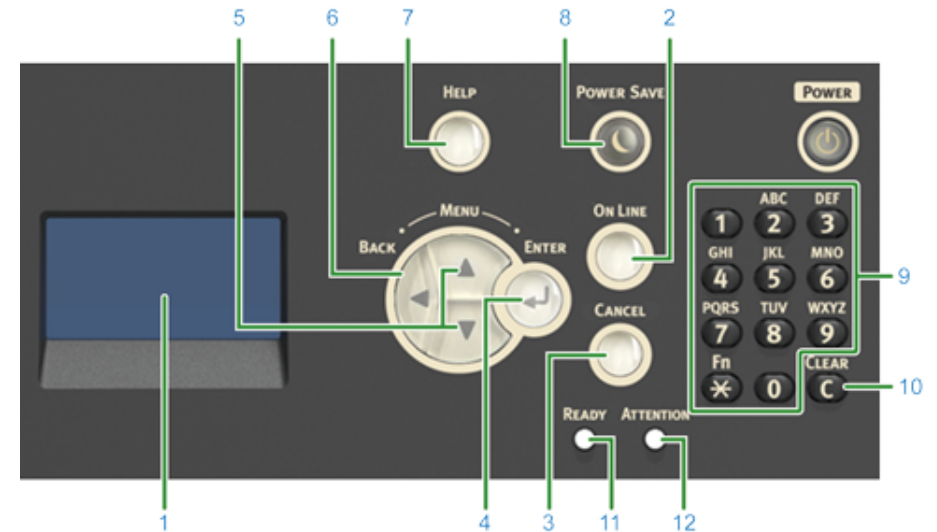

號碼	名稱	功能
1	顯示螢幕	指出印表機狀態或指示。
2	連線	切換連線及離線。
3	取消	立即取消目前的列印工作。
4	確定	設定反白項目。
5	▼, ▲	· 顯示選單項目。 · 選擇選單項目或捲動顯示畫面。
6	上一步	返回上一個畫面。
7	說明	顯示 [說明] 畫面。若要關閉 [說明] 畫面，請再次按下 (說明) 按鈕，或按下 ◀ (上一步) 或 (取消) 按鈕。
8	省電模式	· 進入或結束省電模式。 · 結束休眠模式。 省電模式亮起綠燈，休眠模式閃爍綠燈。
9	數字鍵盤	· 輸入號碼。 · 輸入字母字元與符號。 使用數字鍵盤輸入密碼。
10	清除	清除輸入的值。
11	READY 指示燈	連線模式亮起綠燈，離線模式熄滅。

號碼	名稱	功能
12	ATTENTION 指示燈	如果機器發生錯誤，亮起或閃爍橘燈。

使用數字鍵盤輸入



用來輸入數字或字母字元。可用的字元以及如何切換字元的類型如下所示。

號碼	
<1>	1
<2>	a → b → c → 2 → a
<3>	d → e → f → 3 → d
<4>	g → h → i → 4 → g
<5>	j → k → l → 5 → j
<6>	m → n → o → 6 → m
<7>	p → q → r → s → 7 → p
<8>	t → u → v → 8 → t
<9>	w → x → y → z → 9 → w
<0>	0

按下  (清除) 按鈕，在輸入密碼時刪除字元。



若要輸入「abc」

按下 <2> →  (確定) → <2> → <2> →  (確定) → <2> → <2> → <2> →  (確定)。

開啟或關閉機器電源

本節說明如何開啟或關閉機器。

- 開啟機器電源
- 關閉機器電源

開啟機器電源

- 1 按住電源開關大約 1 秒。



機器開啟電源時，電源開關的 LED 燈將亮起。



- 2 機器準備就緒時，待機畫面將出現。

關閉機器電源



- 關閉前請先確定機器未接收資料。
- 按住電源開關 5 秒以上，可將機器強制關機。此方法僅適用於發生問題時。如需進行機器的疑難排解，請參閱「疑難排解 (進階指南)」。

1 按住電源開關大約 1 秒。



「正在關機。請稍候。印表機電源會自動關閉。」訊息將出現在顯示畫面上，而且電源開關 LED 燈大約以 1 秒間隔閃爍。

一段時間後機器將自動關閉電源，電源開關 LED 燈也將熄滅。

長時間不使用機器時的作法

若因假期、出差或其他原因而長時間不使用機器，請將電源線從插座中拔出。



若長期不插上電源插頭 (4 個禮拜以上)，機器不會故障。

裝紙

本章針對可裝入本機器進紙匣的紙張，說明各項相關資訊。

若要設定紙張的類型與厚度，請按下操作面板的 ▲ ▼ 按鈕選擇 [Setting (設定)] > [Paper Setup (紙張設定)]，並選擇要使用的進紙匣，然後選擇 [Media Type (紙張類型)] 或 [Media Weight (紙張厚度)]。

- 關於可裝入的紙張類型
- 在進紙匣 1/2/3 上裝紙
- 在多功能進紙匣中裝紙
- 紙張保存方式

關於可裝入的紙張類型

可用的紙張類型

若要執行高品質掃描，請務必使用符合材質、厚度或紙張表面塗層等條件且可支援的紙張類型。使用數位列印相紙。

若使用非 Oki Data 推薦的紙張列印，請先仔細檢查列印品質和紙張移動狀況，避免發生問題。

· 紙張類型

紙張類型	紙張尺寸	紙張重量
A4	210 x 297	64 至 220 g/m ² (17 至 58 lb) 雙面列印為 64 至 176 g/m ² (17 至 47 lb)  如果您裝入紙張的寬度為 148 公釐 (5.8 英寸) 以下，列印速度會變慢。
A5	148 x 210	
A6	105 x 148	
B5	182 x 257	
B6	128 x 182	
B6 Half	64 x 182	
Letter	215.9 x 279.4 (8.5 x 11)	
Legal 13	215.9 x 330.2 (8.5 x 13)	
Legal 13.5	215.9 x 342.9 (8.5 x 13.5)	
Legal14	215.9 x 355.6 (8.5 x 14)	
Executive	184.2 x 266.7 (7.25 x 10.5)	
Statement	(5.5 x 8.5)	
8.5 英寸 SQ	(8.5 x 8.5)	
Folio	210 x 330	
16K (184x260 公釐)	184 x 260	
16K (195x270 公釐)	195 x 270	
16K (197x273 公釐)	197 x 273	
Index Card	(3 x 5)	
4x6 英寸	(4 x 6)	
5x7 英寸	(5 x 7)	
自訂	寬度：64 到 216 長度：90 到 1321	64 至 220 g/m ² (17 至 58 lb)

· 信封

紙張類型	紙張尺寸	紙張重量
Com-9 信封	98.4 x 190.5 (3.875 x 7.5)	信封所用紙張必須是 85 g/m ² (24 lb) , 且必須將信封蓋口摺起。
Com-10 信封	98.4 x 225.4 (3.875 x 8.875)	
Monarch 信封	104.8 x 241.3 (4.125 x 9.5)	
DL 信封	110 x 220 (4.33 x 8.66)	
C5 信封	162 x 229 (6.4 x 9)	

· 標籤紙

紙張類型	紙張尺寸	紙張重量
A4	210 x 297	0.1 至 0.2 公釐
Letter	8.5 x 11 (215.9 x 279.4)	

· 其他紙張類型

紙張類型	紙張尺寸	紙張重量
部分列印紙張	必須使用普通紙	64 至 220 g/m ² (17 至 58 lb)
彩色紙張	必須使用普通紙	64 至 220 g/m ² (17 至 58 lb)

關於可裝入的紙張尺寸、厚度及張數

可用的紙張尺寸和類型以及進紙匣容量如下。

· 進紙匣 1

可用的紙張尺寸	進紙匣容量	紙張重量
A4 A5 A6 ^{*1} B5 B6 ^{*1} Letter Legal 13 Legal 13.5 Legal14 Executive Statement ^{*1} 8.5" SQ Folio 16K (184x260 公釐) 16K (195x270 公釐) 16K (197x273 公釐) 自訂尺寸 ^{*2}	250 張 (紙張重量為 80 g/m ²)	薄紙 (64 至 74 g/m ²) 中薄 (75 至 82 g/m ²) 中等 (83 至 90 g/m ²) 中等偏厚 (91 至 104 g/m ²) 厚 (105 至 120 g/m ²) 特厚 1 (121 至 176 g/m ²)

*1 雙面列印不可使用此類紙張。

*2 寬度：100 至 216 公釐 (3.9 至 8.5 英寸)，長度：148 至 356 公釐 (5.8 至 14 英寸)

· 進紙匣 2/3 (選購)

可用的紙張尺寸	進紙匣容量	紙張重量
A4 A5 B5 Letter Legal 13 Legal 13.5 Legal14 Executive 8.5" SQ Folio 16K (184x260 公釐) 16K (195x270 公釐) 16K (197x273 公釐) 自訂尺寸 ^{*1}	530 張 (紙張重量為 80 g/m ²)	薄紙 (64 至 74 g/m ²) 中薄 (75 至 82 g/m ²) 中等 (83 至 90 g/m ²) 中等偏厚 (91 至 104 g/m ²) 厚 (105 至 120 g/m ²) 超厚 1 (121 至 176 g/m ²)

*1 寬度：148 至 216 公釐 (5.8 至 8.5 英寸)，長度：210 至 356 公釐 (8.3 至 14 英寸)

· 多功能進紙匣

可用的紙張尺寸	進紙匣容量	紙張重量
A4	100 張	薄紙
A5	(紙張重量為 80 g/m ²)	(64 至 74 g/m ²)
A6 ^{*1}	10 張 (信封)	中薄
B5		(75 至 82 g/m ²)
B6 ^{*1}		中等
B6 Half ^{*1}		(83 至 90 g/m ²)
Letter		中等偏厚
Legal 13		(91 至 104 g/m ²)
Legal 13.5		厚
Legal14		(105 至 120 g/m ²)
Executive		特厚 1
Statement ^{*1}		(121 至 176 g/m ²)
8.5" SQ		特厚 2
Folio		(177 至 220 g/m ²)
16K (184x260 公釐)		
16K (195x270 公釐)		
16K (197x273 公釐)		
Index Card ^{*1}		
4x6 英寸 ^{*1}		
5x7 英寸 ^{*1}		
自訂尺寸 ^{*2}		
Com-9 信封 ^{*1}		
Com-10 信封 ^{*1}		
Monarch 信封 ^{*1}		
DL 信封 ^{*1}		
C5 信封 ^{*1}		

*1 雙面列印不可使用此類紙張。

*2 寬度：64 至 216 公釐 (2.5 至 8.5 英寸)，長度：90 至 1,321 公釐 (3.5 至 52 英寸)

建議的紙張

本機器支援多種不同的列印紙張，包括各種紙張重量和尺寸。本節說明紙張的選擇及使用方式。為達到最佳效能，請使用 75 至 90 g/m² 普通紙 (影印機和雷射印表機專用紙)。請避免使用浮雕圖案過多或紋路過粗的紙張。可以使用市售信紙，但在列印過程中暴露於加熱器的高溫下，信紙上的墨水不可脫落。

· 信封

信封不可有彎折、捲曲或其他變形，同時必須為長方形平坦設計，且通過機器內的熱壓滾筒時，信封上的膠水不可溶解。開窗式信封不適用於本印表機。

· 標籤

標籤紙必須是影印機及雷射印表機專用類型，而且必須整頁都是標籤紙。若使用其他類型的標籤紙，標籤可能會在列印過程中脫落而損壞印表機。

在進紙匣 1/2/3 上裝紙

下列程序以進紙匣 1 為範例，使用進紙匣 2/3 (選購) 時請依照相同的程序操作。

1 拉出紙匣。



2 將導紙板 (a) 滑到紙張寬度的位置。

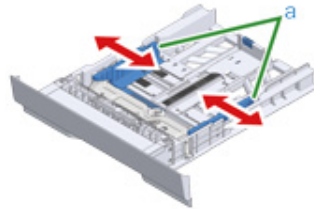

3 將擋紙板 (b) 滑到紙張長度的位置。

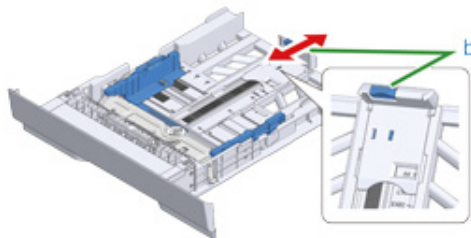

4 請將整疊紙張以扇形妥為散開，再將紙張邊緣對齊。

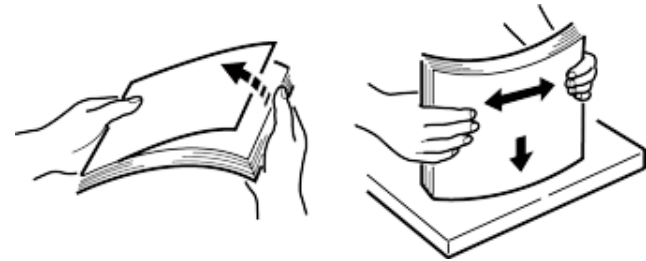

5 裝入紙張，正面向下。



裝入的紙張請勿超過導紙板上的「▽」標記。

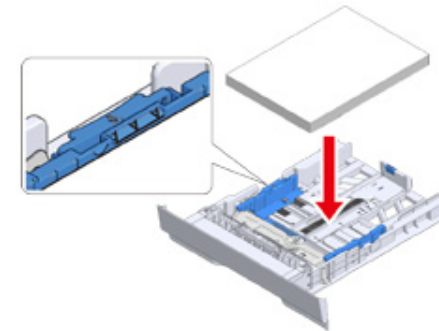

6 使用導紙板固定裝入的紙張。

7 推入紙匣，直到卡住定位為止。



8 按下操作面板的 ▲ 或 ▼ 按鈕選擇 [Setting (設定)]，並按下 ⏎ (確定) 按鈕。

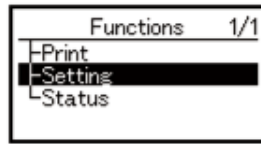

9 選擇 [Paper Setup (紙張設定)]，然後按下 ⏎ (確定) 按鈕。

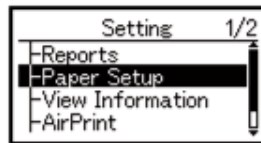

10 選取裝入紙張的進紙匣，然後按下 ⏎ (確定) 按鈕。

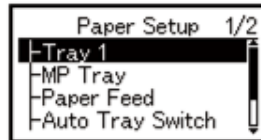

11 設定 [Paper Size (紙張尺寸)]。

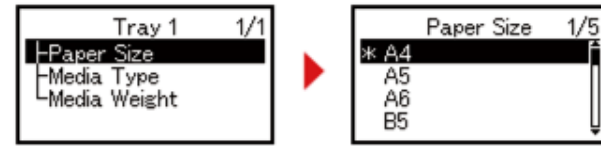

12 設定 [Media Type (紙張類型)]。

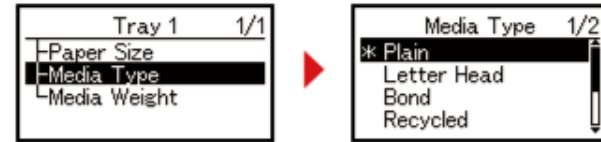

13 設定 [Media Weight (紙張厚度)]。

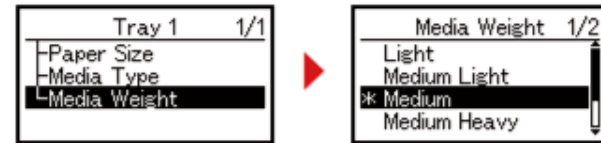

14 按下 ⏪ (連線) 按鈕回到前一個畫面。

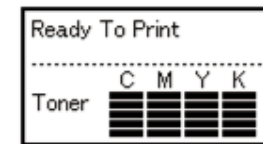

在多功能進紙匣中裝紙



- 列印從多功能進紙匣送入的紙張時，請勿壓住或拉住紙張。若要停止列印，請打開出紙架。
- 有關如何取出紙張的指示，請參閱「如果發生夾紙」。
- 如果用力打開或關上多功能進紙匣，可能會使多功能進紙匣的送紙滾筒掉落而阻礙裝紙。如果多功能進紙匣的送紙滾筒掉落，請在裝紙前拿起多功能進紙匣的送紙滾筒。

1 將手指插入前方凹槽中，向前開啟多功能進紙匣。



2 按壓托紙架的中間部分，將托紙架拉出。



3 開啟次要托紙架。



4 將手動送紙導紙板調整至紙張寬度的位置。



5 確定送紙滾筒放在正確的位置中。
如果送紙滾筒掉落，請向上推裝回原位。

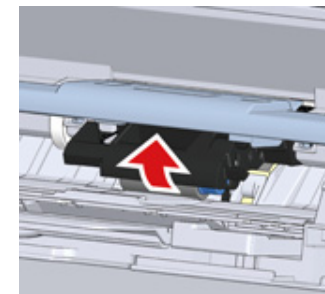

6 裝入紙張，列印面朝上，直到邊緣觸碰到進紙匣口為止。



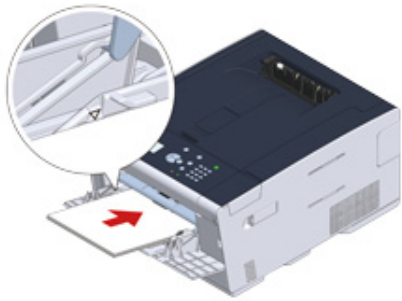

裝入的紙張請勿超過導紙板上的「▽」記號。



當印表機處於省電模式時，按下  (省電模式) 按鈕可從該模式中恢復。

7 按下操作面板的 ▲ 或 ▼ 按鈕選擇 [Setting (設定)]，並按下  (確定) 按鈕。

8 選擇 [Paper Setup (紙張設定)]，然後按下  (確定) 按鈕。

9 選擇多功能進紙匣，然後按下  (確定) 按鈕。

10 設定 [Paper Size (紙張尺寸)]。

11 設定 [Media Type (紙張類型)]。

12 設定 [Media Weight (紙張厚度)]。

13 按下  (連線) 按鈕回到前一個畫面。



- 請勿裝入不同尺寸、類型或厚度的紙張。
- 裝入紙張時，請取出裝在多功能進紙匣的紙張，並將紙放成一疊，然後使紙張的邊緣對齊後裝入。
- 請勿在多功能進紙匣內插入紙以外的物品。

紙張保存方式

請將紙張存放在以下條件中，以維持品質。

- 櫥櫃內或其他乾燥陰暗的地方
- 平坦的表面上
- 溫度：20°C
- 溼度：50% RH (相對濕度)

請勿將紙張存放於下列地點：

- 直接放在地上
- 紙張會接觸到直接日曬的地方
- 室內靠近外牆的地方
- 不平整的表面上
- 可能產生靜電的地方
- 高溫、溫度會劇烈變化的地方
- 靠近本機器、冷氣、暖氣或有導管的地方



- 除非要用紙，否則請勿拆開紙包。
- 請勿長時間讓紙包處於拆開的狀態。否則可能會導致列印問題。
- 端視列印紙張、環境和存放條件而定，列印品質可能降低或紙張可能捲曲。

4

列印

從電腦列印 (Windows)

從電腦列印 (Mac OS X)

取消列印作業

關於各印表機驅動程式的畫面與功能

從電腦列印 (Windows)

- Windows PCL 印表機驅動程式
- Windows PS 印表機驅動程式

Windows PCL 印表機驅動程式

- 1 開啟要列印的檔案。
- 2 從 [檔案] 選單中選擇 [列印]。
- 3 選擇印表機驅動程式。

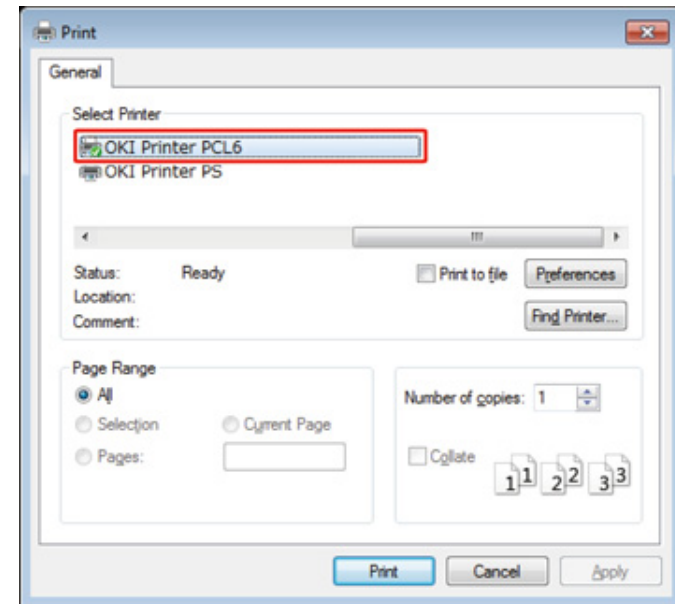

- 4 按一下 [喜好設定]。

5 根據自己的需求變更各個標籤中的設定。

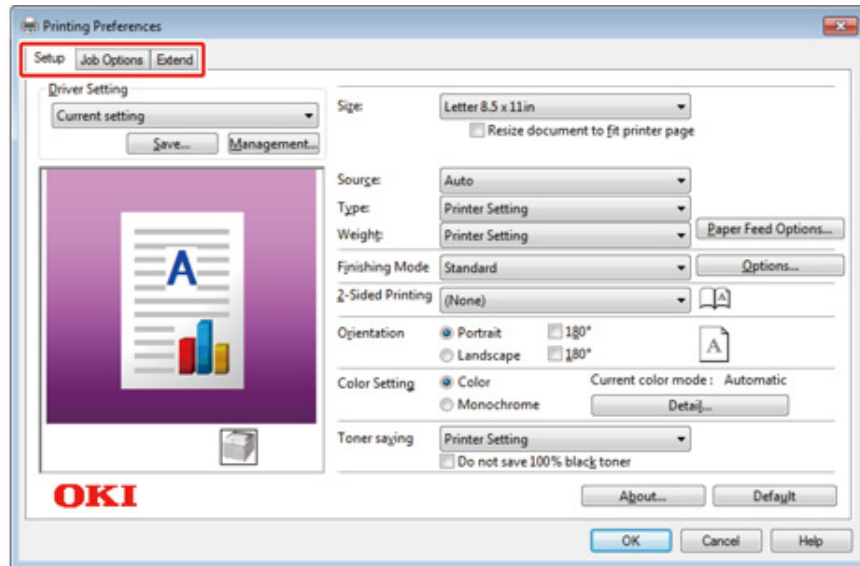

6 按一下 [確定]。

7 按一下 [列印] 畫面中的 [列印]。

Windows PS 印表機驅動程式

- 1 開啟要列印的檔案。
- 2 從 [檔案] 選單中選擇 [列印]。
- 3 選擇 PS 印表機驅動程式。
- 4 按一下 [喜好設定]。

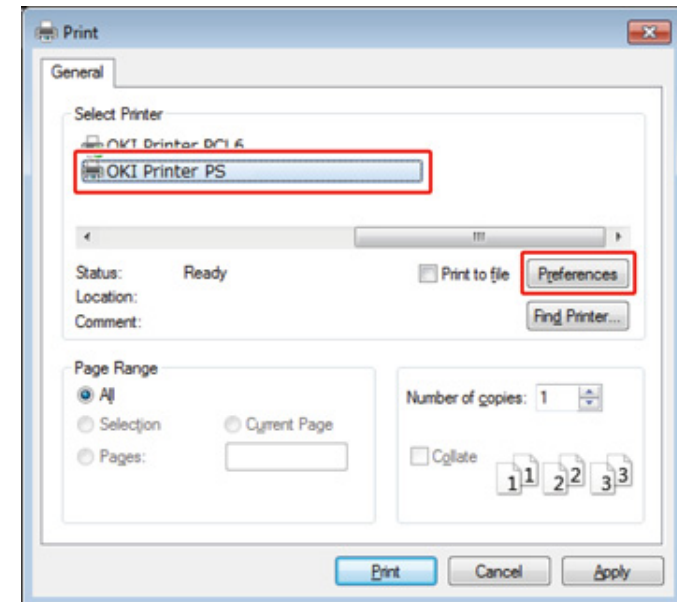

5 根據自己的需求變更各個標籤中的設定。

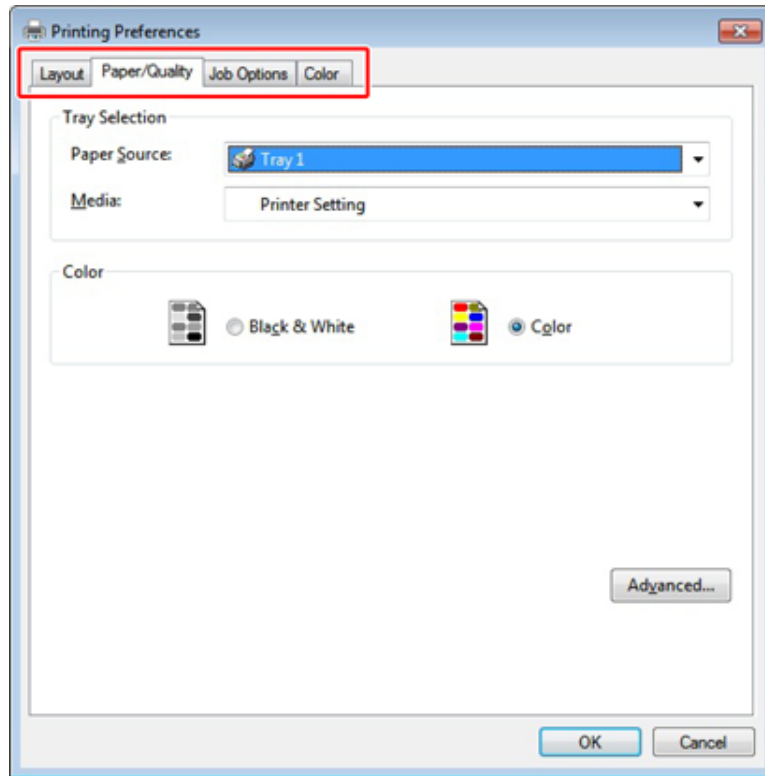

6 按一下 [OK (確定)]。

7 按一下 [列印] 畫面中的 [列印]。

從電腦列印 (Mac OS X)

- Mac OS X 適用

Mac OS X 適用

使用印表機驅動程式可以設定紙張尺寸、進紙匣、紙張厚度及紙張類型。

- 1 開啟要列印的檔案。
- 2 從 [檔案] 選單中選擇 [列印]。

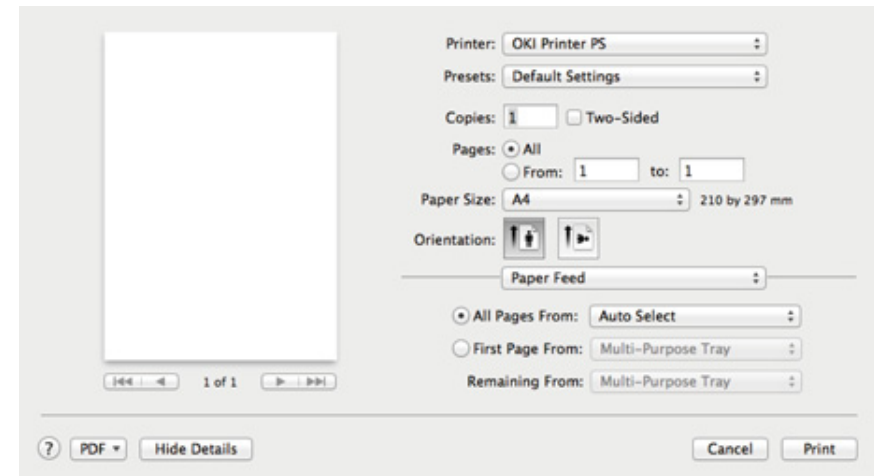

- 3 從 [Printer (印表機)] 中選擇機器。
- 4 從 [Paper Size (紙張尺寸)] 中選擇紙張尺寸。
- 5 根據自己的需求變更各個面板上的設定。



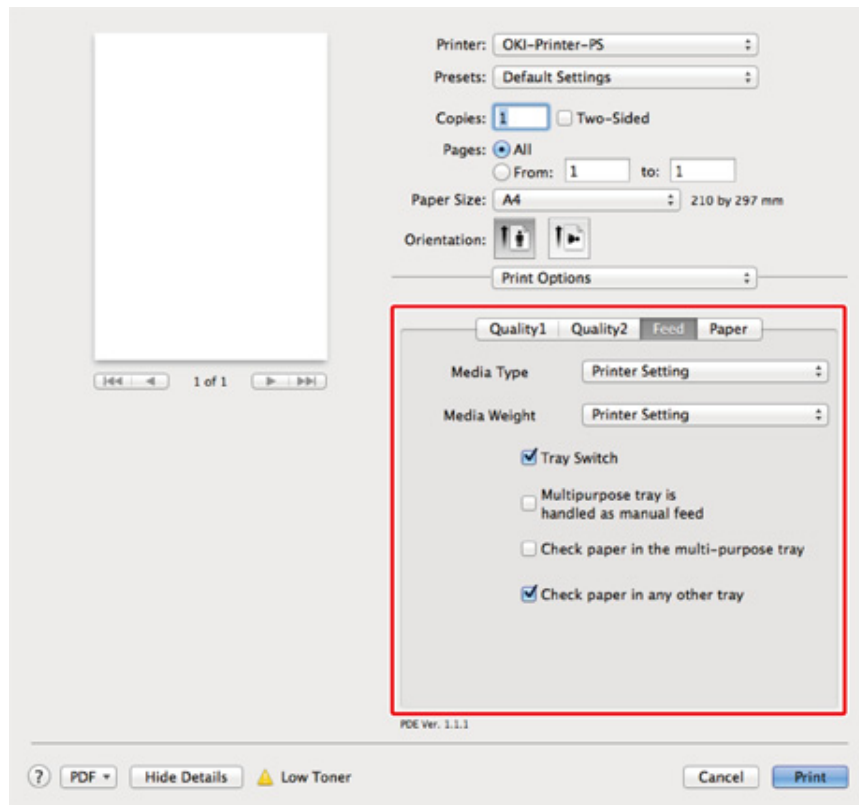

如果 Mac OS X 10.8.5 至 10.11 的列印對話方塊未顯示設定詳細資料，請按一下對話方塊底部的 [Show Details (顯示詳細資料)]。





6 按一下 [列印]。

取消列印作業

若要取消目前列印或準備列印的資料，請按下操作面板上的  (取消) 按鈕。

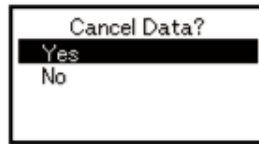
按下  (取消) 按鈕可顯示下列畫面。



若要取消列印，請選取「是」，然後按下  (確定) 按鈕。

若要繼續列印，請選取「否」，然後按下  (確定) 按鈕。

若在 3 分鐘內未執行任何操作，畫面會消失，列印會繼續進行。

關於各印表機驅動程式的畫面與功能

本節說明印表機驅動程式的畫面與功能。

- Windows PCL 印表機驅動程式
- Windows PS 印表機驅動程式
- Mac OS X PS 印表機驅動程式

Windows PCL 印表機驅動程式

• [設定] 頁籤

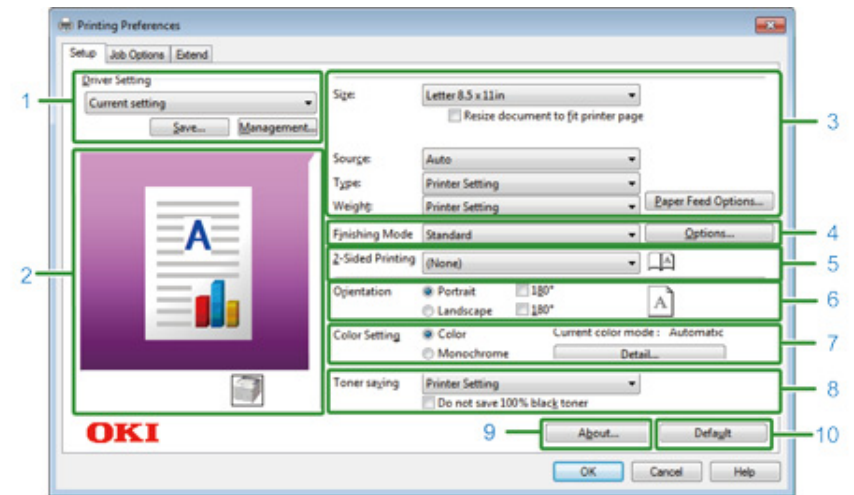

	項目	說明
1	驅動程式設定	儲存您的設定。
2	影像配置	對於設定的配置顯示範例影像。
3	紙張	指定紙張尺寸、類型、厚度、進紙方式或其他設定。
4	完成模式	指定多頁列印、小冊列印、海報列印或其他設定。
5	雙面列印 (Duplex)	要執行雙面列印時請選擇此設定。
6	列印方向	指定列印方向。
7	色彩設定	切換彩色列印和單色列印。
8	省碳模式	降低列印濃度以節省碳粉。
9	關於	顯示印表機驅動程式的版本。
10	預設值	將頁籤上的設定值重設為預設值。

· [作業選項] 頁籤

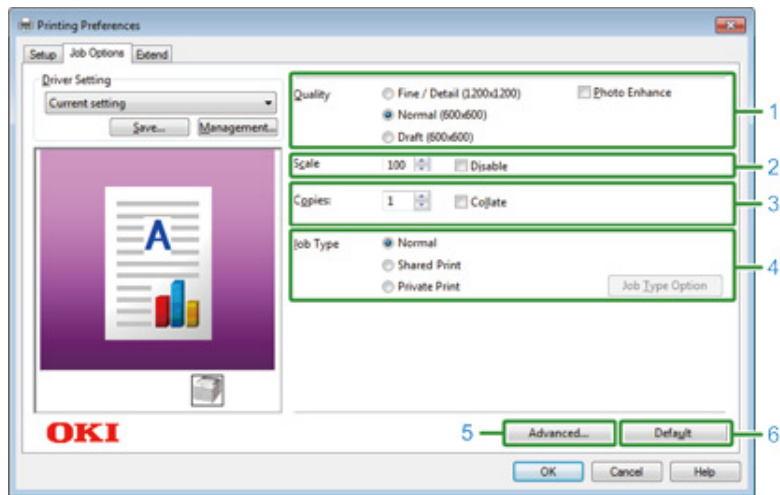

	項目	說明
1	列印品質	指定列印解析度。
2	縮放	指定列印的放大/縮小比例。
3	份數	設定要列印的份數。
4	作業類型	設定列印類型。
5	進階	其他列印設定。
6	預設值	將標籤中的各個設定值重設為預設設定值。

· [延伸] 頁籤

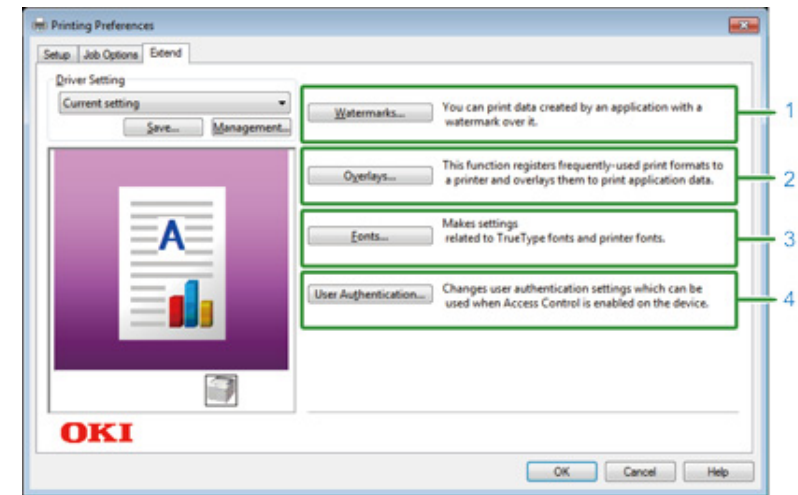

	項目	說明
1	浮水印	要使用戳記列印時請選擇此項目。
2	覆印	列印事先向印表機登錄為覆印的列印格式時設定。
3	字型	指定 TrueType 字型與印表機字型。
4	使用者驗證	指定使用者驗證。

Windows PS 印表機驅動程式

· [配置] 頁籤

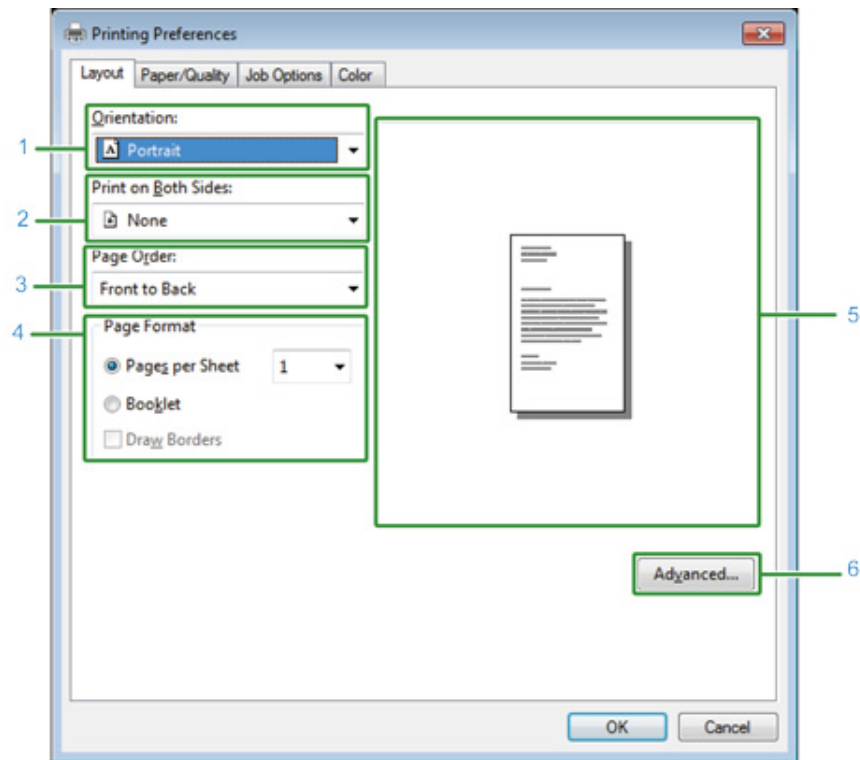

	項目	說明
1	列印方向	指定列印方向。
2	雙面列印	要執行雙面列印時請選擇此設定。
3	頁面順序	指定要列印的頁面順序。
4	頁面格式	選擇要列印在一張紙上的頁數和小冊列印。
5	影像配置	對於設定的配置顯示範例影像。
6	進階	可設定列印品質及紙張尺寸等詳細設定。

· [紙張/品質] 頁籤

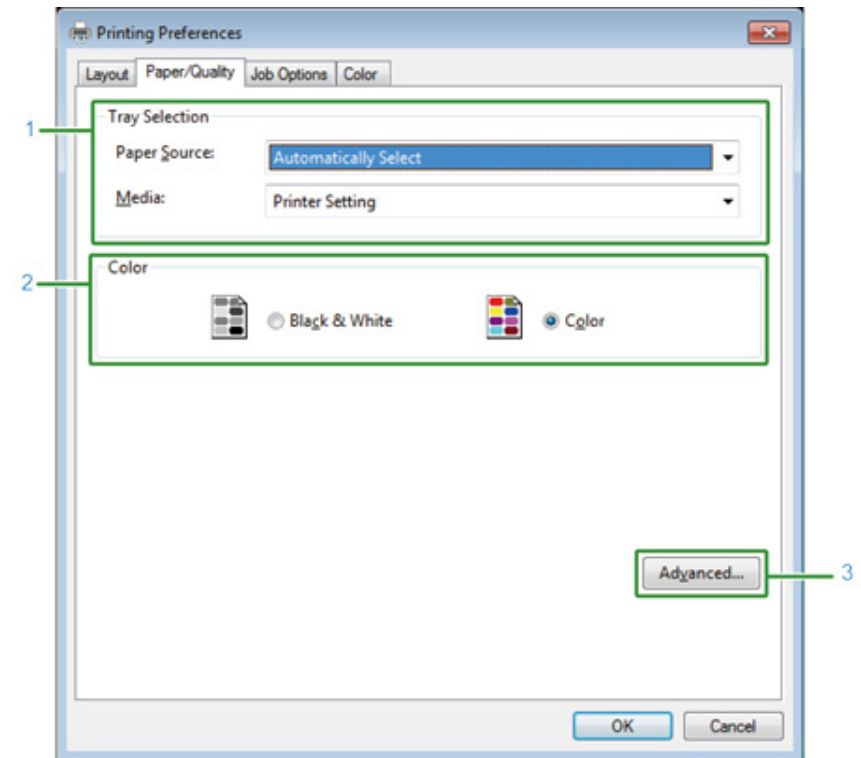

	項目	說明
1	紙匣選擇	變更進紙匣。
2	彩色	選擇彩色或黑白。
3	進階	可設定列印品質及紙張尺寸等詳細設定。

· [作業選項] 頁籤

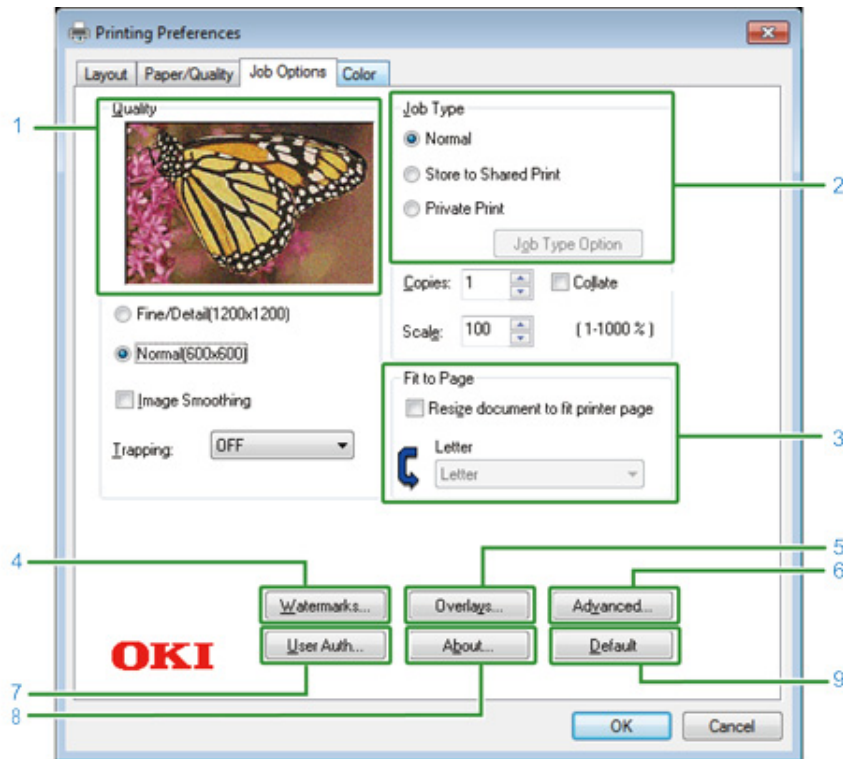

項目	說明
1 品質	指定列印解析度。如果設定 [省碳模式]，將降低列印濃度以節省碳粉。
2 作業類型	指定作業類型和要列印的份數。如果選擇 [Store to Shared (儲存為共用作業)] 或 [Private Print (專用列印)]，則可使用 [Job Type Option (作業類型選項)]。如果您勾選 [Collate (自動分頁)] 核取方塊，即可將多個文件列印為多份文件。
3 符合頁面尺寸	如果選擇 [Resize document to fit printer page (調整文件以符合印表機頁面)] 核取方塊，將以不同尺寸的紙張列印。
4 浮水印	要使用戳記列印時請選擇此項目。
5 覆印	列印事先向印表機登錄為覆印的列印格式時設定。
6 進階	設定其他列印選項。
7 使用者驗證	指定使用者驗證。
8 關於	顯示印表機驅動程式的版本。
9 預設值	將頁籤上的設定值重設為預設值。

· [色彩] 頁籤

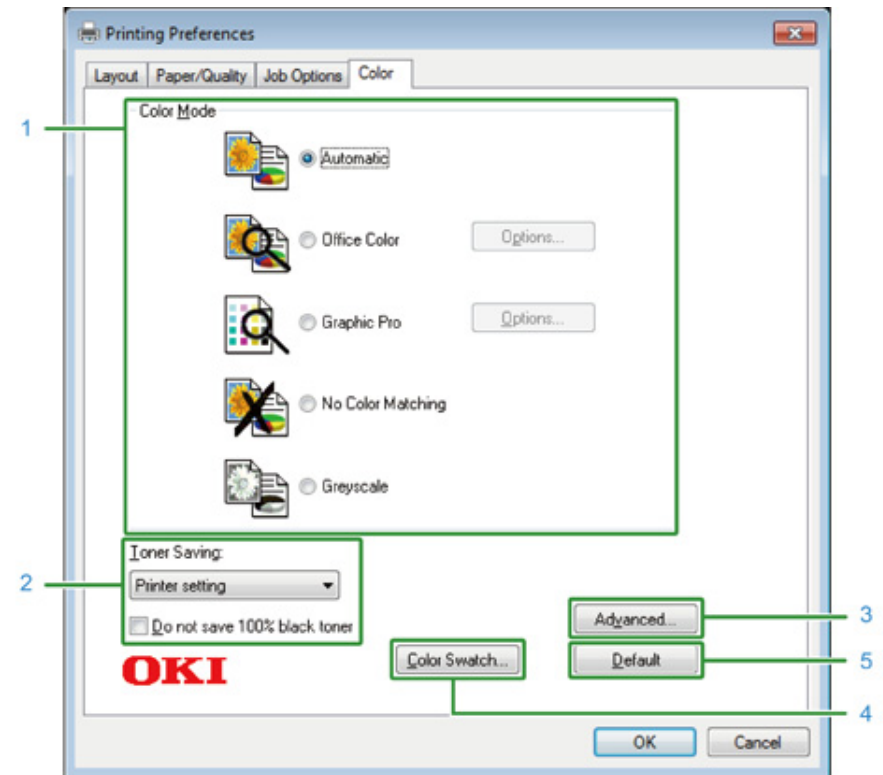

項目	說明
1 色彩模式	指定彩色列印的色彩調整。
2 節省碳粉	列印時會節省碳粉。
3 進階	設定其他列印設定。
4 色彩樣本	開啟色彩樣本公用程式。
5 預設值	將頁籤上的設定值重設為預設值。

Mac OS X PS 印表機驅動程式

· [配置] 面板

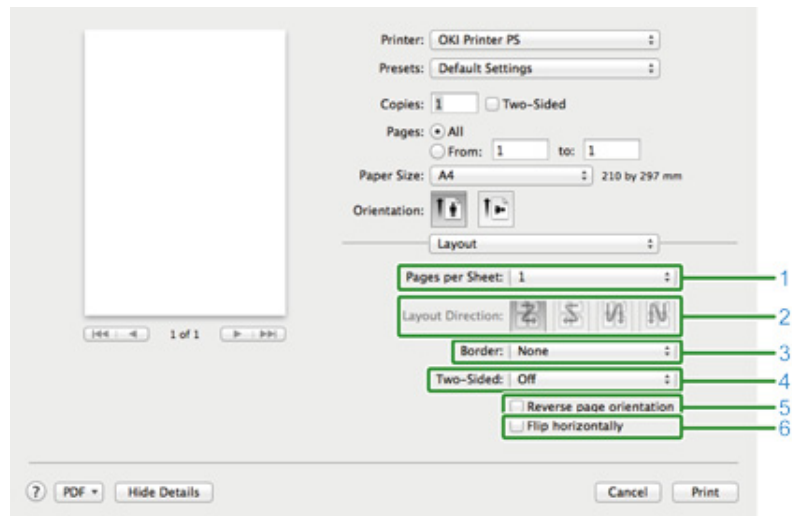

	項目	說明
1	每張頁數	選擇要列印在一張紙上的頁數。
2	配置方向	指定要在單一紙張上列印多頁時的版面配置。
3	框線	指定框線的類型。
4	雙面	要進行雙面列印時請選擇此項目。
5	反轉頁面列印方向	選擇此核取方塊可反轉要列印的頁面方向。
6	水平翻轉	選擇此核取方塊可水平翻轉要列印的頁面。

· [色彩匹配] 面板

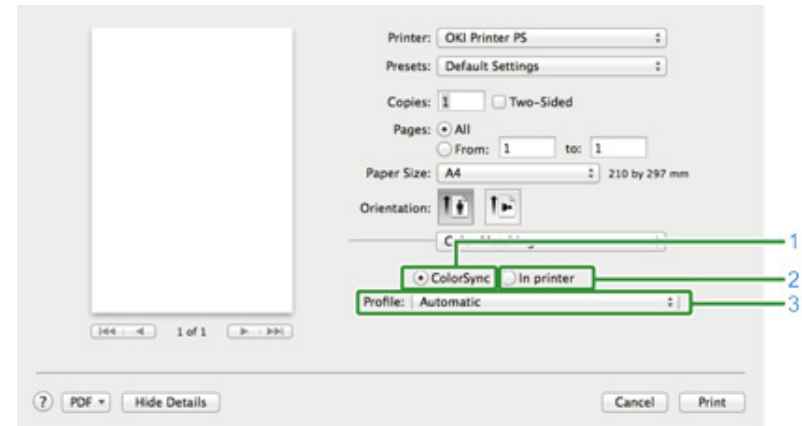

	項目	說明
1	ColorSync	指定 ColorSync 功能。
2	在印表機中	執行與此機器的色彩匹配。
3	設定檔	指定設定檔。

· [紙張處理] 面板

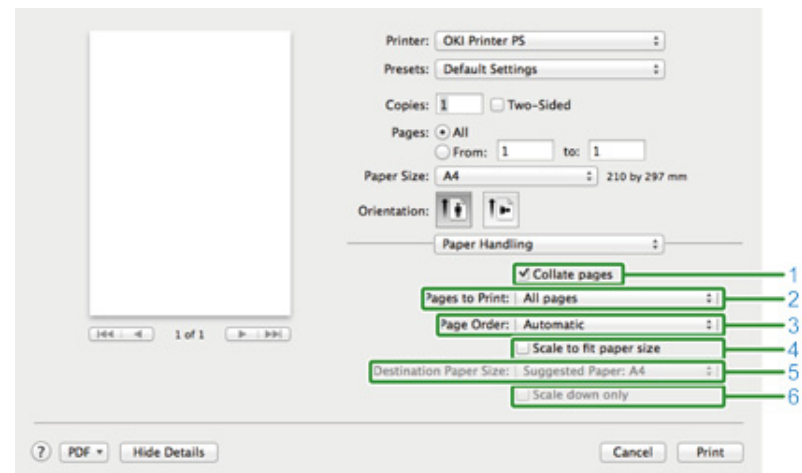

	項目	說明
1	逐份列印頁面	選擇此核取方塊，一份複本的所有頁面會一起列印。

	項目	說明
2	要列印的頁面	指定要列印的頁面。
3	頁面順序	指定要列印的頁面順序。
4	縮放至紙張尺寸	列印至紙張尺寸。放大或縮小以符合輸出紙張尺寸。 選擇此核取方塊可放大或縮小文件，以符合輸出的紙張尺寸。
5	目標紙張尺寸	選取 [縮放來符合紙張尺寸] 核取方塊，選擇輸出的紙張尺寸。
6	僅按比例縮小	選擇此核取方塊可縮小文件，以符合輸出的紙張尺寸。

[進紙匣] 面板

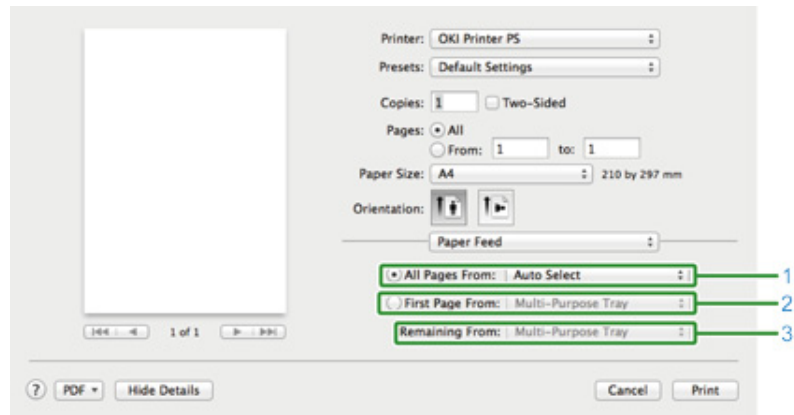

	項目	說明
1	所有頁面	指定進紙匣。如果指定 [自動選擇]，會自動選擇進紙匣。
2	第一頁	選擇此設定則只會從指定的進紙匣列印第一頁。
3	餘頁	選擇此設定將從指定的進紙匣列印其餘的頁面。

[封面頁] 面板

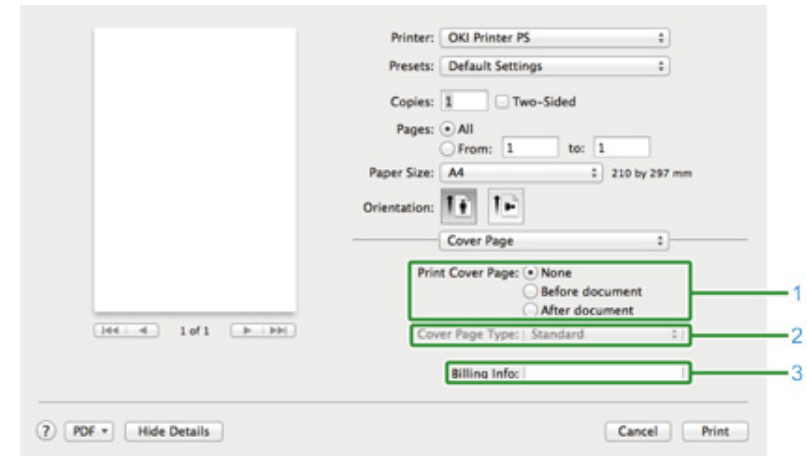

	項目	說明
1	列印封面頁	指定封面列印。
2	封面頁類型	指定列印封面時的字串。
3	帳單資訊	此功能無法使用。

· [色彩] 面板

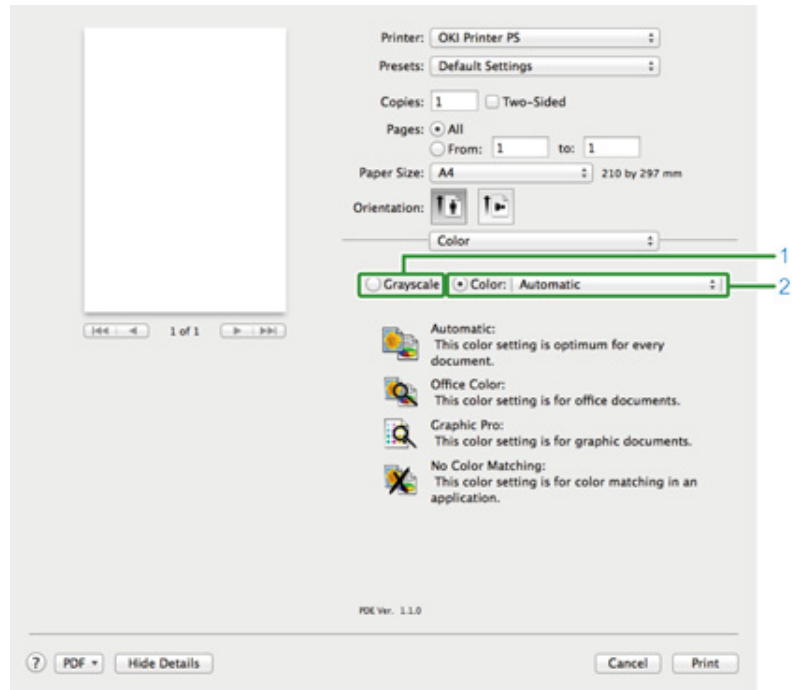

	項目	說明
1	灰階	指定使用黑白列印。
2	彩色	列印彩色時，指定彩色模式的校準程度。

· [列印選項] 面板

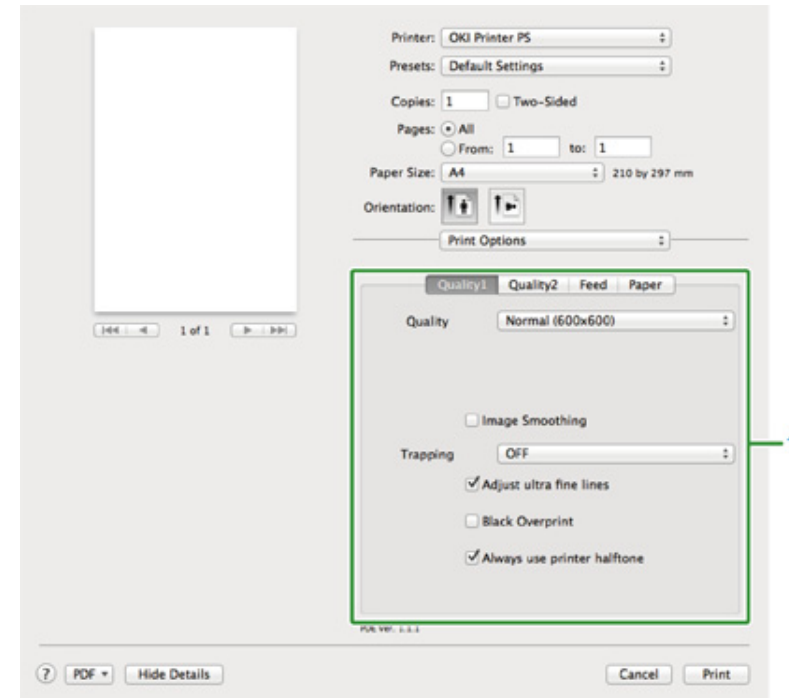

	項目	說明
1	Quality1, Quality2, 送紙, 紙張	指定列印品質、省碳模式、紙張類型等等。

· [使用者驗證] 面板

Printer: OKI Printer PS
 Presets: Default Settings
 Copies: 1 Two-Sided
 Pages: All
 From: 1 to: 1
 Paper Size: A4 210 by 297 mm
 Orientation: Portrait Landscape
 User Authentication
 Use User Authentication
 User Name:
 Use logon user name
 Password:
 Authentication type: Printer Settings
 Summary Account
 Type: Personal/Group
 Name:

PDF Hide Details Cancel Print

	項目	說明
1	使用使用者驗證	如果您在列印時設定了使用者驗證，請選擇此核取方塊。
2	使用者名稱	用於使用者驗證的使用者名稱。
3	密碼	使用者驗證的密碼。
4	驗證類型	指定將使用的驗證類型。
5	摘要帳戶	指定帳戶名稱和類型。

· [Secure Print (安全列印)] 面板

Printer: OKI Printer PS
 Presets: Default Settings
 Copies: 1 Two-Sided
 Pages: All
 From: 1 to: 1
 Paper Size: A4 210 by 297 mm
 Orientation: Portrait Landscape
 Secure Print
 Job Type
 Normal
 Shared Print
 Private Print
 Job Type Option
 Job Name:
 Automatically generate from the document name
 Job Password:

PDF Hide Details Cancel Print

	項目	說明
1	作業類型	指定作業類型。如果選擇 [Secure as Shared Job (儲存為共用作業)] 或 [Private Print (專用列印)]，則可使用 [Job Type Option (作業類型選項)]。
2	作業類型選項	指定將在操作面板上顯示的工作名稱和列印時所需的密碼。

· [耗材水準] 面板

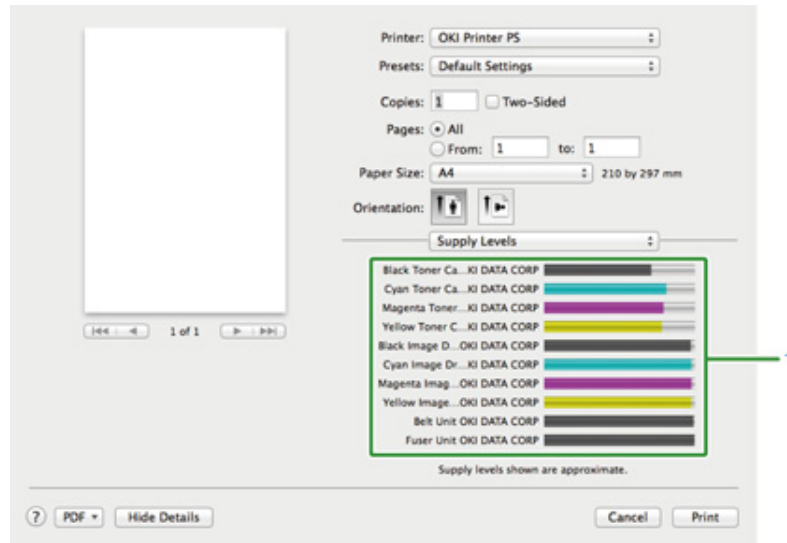

	項目	說明
1	耗材	顯示耗材剩餘量。

5

維護

更換耗材

清潔機器的各個零件





更換耗材







本節說明如何更換碳粉匣和感光鼓。





- 更換耗材時的注意事項
- 更換碳粉匣
- 更換感光鼓
- 同時更換感光鼓與碳粉匣

更換耗材時的注意事項

更換時請遵守下列注意事項。

 警告	
	請勿將碳粉或碳粉匣丟入火中，飛散的碳粉可能會造成燙傷。
	請勿將碳粉匣儲存在有明火的地方。碳粉可能會引火而導致起火或燒傷。
	請勿使用電動吸塵器清理灑出的碳粉。否則可能會因為碳粉接觸到火星或其他原因而導致起火。如果碳粉散落在地板上或其他地方，請使用溼布或其他布塊清理。

 注意	
	機器內某些零件的溫度非常高，請勿觸碰貼有「CAUTION HOT」標籤的部分。可能會導致燙傷。
	請將碳粉匣存放於孩童無法取得之處。如果孩童不慎吞下碳粉，請立即就醫。
	若不慎吸入，請立即飲用大量開水，並移至通風良好的場所，必要時，請遵照醫師指示。
	如果碳粉落在雙手或皮膚其他部位，請以肥皂和清水徹底清洗。
	若碳粉落入眼睛，請馬上以大量清水沖洗，然後立即就醫。
	如果不慎吞入碳粉，請吐掉。然後立即就醫。

 注意	
	處理夾紙或更換碳粉匣時，請小心不要讓碳粉弄髒您的衣物或雙手。如果碳粉掉落在衣物上，請以冷水清洗。若因使用熱水或其他方法清洗而使碳粉變熱，碳粉將沾污布料而無法清除。
	請勿拆解感光鼓或碳粉匣。您可能會吸入散落的碳粉，或是碳粉可能會掉落並弄髒您的雙手或衣物。
	將使用過的碳粉匣存放在袋子內，同時注意不要讓碳粉散落。



- 使用 Oki Data 原廠耗材以確保本產品發揮最佳的效能。
- 若因使用原廠 OKI 耗材以外的產品而導致維修問題，無論是否在保固或維修合約的保障範圍內，都將收取費用。(使用非原廠耗材不見得都會導致問題，但使用時請特別注意。)

更換碳粉匣

若顯示螢幕出現「[彩色] 碳粉剩餘量低」訊息 (「[色彩]」代表 C (青色)、M (洋紅色)、Y (黃色) 或 K (黑色))，請準備更換碳粉匣。

「無 [COLOR (色彩)] 碳粉。請更換為新的碳粉匣。」出現並停止列印時，請更換碳粉匣。





即使青色 (藍色)、洋紅色 (紅色) 或黃色碳粉匣用完，還是可以選擇 [黑白] 或 [灰階] 進行黑白列印。但是，若碳粉匣用完，請盡速更換碳粉匣，以免損壞感光鼓。



- 請備妥新碳粉匣，拆封一年以上的碳粉匣，列印品質會下降。
- 若更換碳粉匣/感光鼓時，碳粉匣/感光鼓正在使用中，將無法正常計算碳粉消耗量。
- 訊息「安裝碳粉匣」出現後打開並關閉出紙架，即可列印。請更換碳粉匣，否則可能損壞感光鼓。
- 如果碳粉尚未用盡便拆下碳粉匣，碳粉可能灑出。

- 1 備妥新的碳粉匣。
- 2 按下按鈕 (A)，完全打開出紙架 (a)。

 注意	可能會導致燙傷。	
加熱器的溫度相當高。請勿觸摸。		

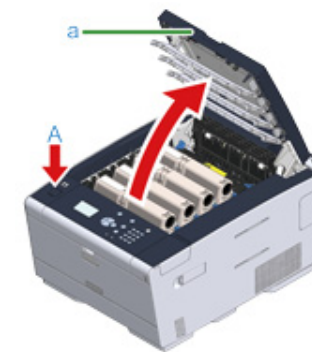

- 3 檢視碳粉匣的顏色標籤，確認碳粉匣是否無碳粉。

- 4 捏住碳粉匣的藍色鎖定桿 (b) 前端，並朝您拉動，直到前端對準碳粉匣的把手為止。

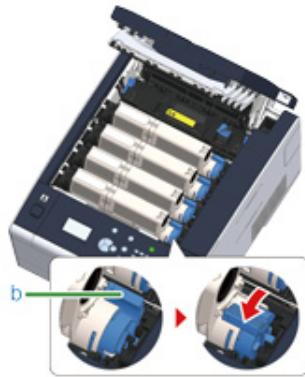

- 5 從右側抬起碳粉匣 (c)，並從機器中取出。



警告

可能會導致燙傷。



切勿將使用過的碳粉匣丟入火中。以免產生爆炸，導致內部碳粉飛散而造成灼傷。



取出耗材時，耗材切勿撞擊 LED 列印頭。

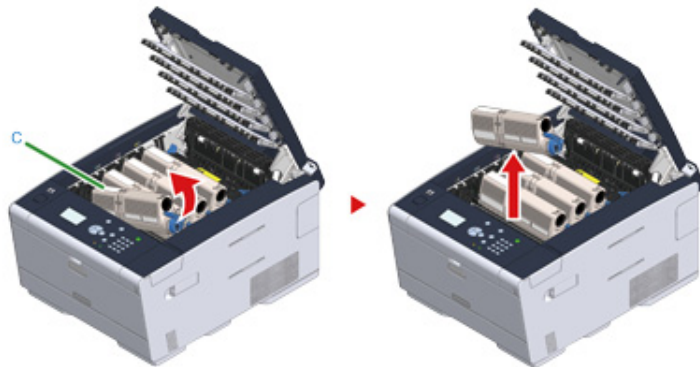

- 6 從包裝袋中取出新的碳粉匣。

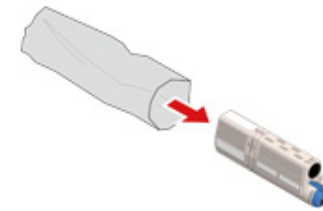

- 7 垂直及水平搖動碳粉匣數次。

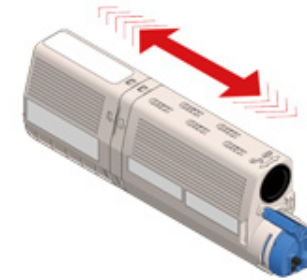

- 8 撕下碳粉匣的膠帶 (d)。

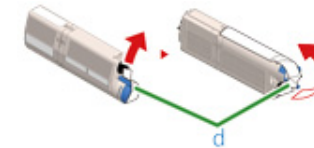

- 9 將新碳粉匣 (c) 左側的凹口 (e) 對齊感光鼓上的突出部分 (f)，以插入新的碳粉匣，使碳粉匣和感光鼓的顏色標籤對齊，然後將右側輕輕插入至定位。



請勿插入未撕下膠帶的碳粉匣。

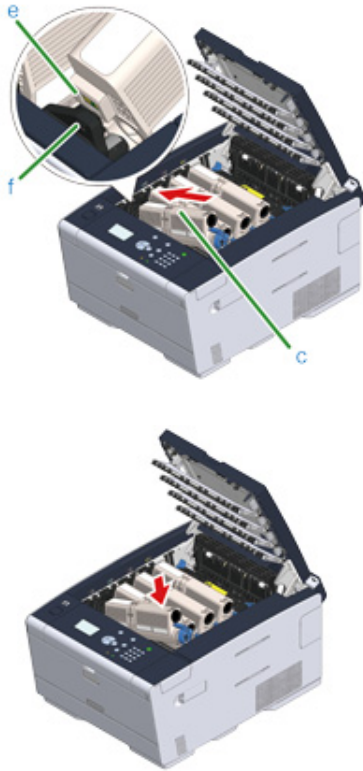

10 握住碳粉匣，捏住碳粉匣的藍色鎖定桿 (b) 前端，並向前拉動，直到前端對準碳粉匣的把手為止。

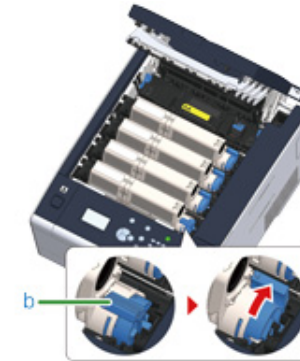

- 如果將碳粉匣安裝到感光鼓時未轉動藍色鎖定桿以關閉出紙架，可能導致故障。務必轉動藍色鎖定桿，直到前端對準碳粉匣背面的把手為止。
- 若未確實固定碳粉匣，列印品質可能會降低。

11 用柔軟面紙輕輕擦拭 LED 印字頭的鏡頭。

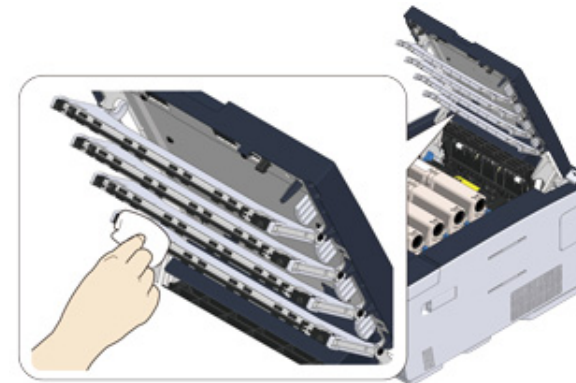

請勿使用甲醇、稀釋劑等溶劑。這可能損壞 LED 印字頭。

12 緩慢關上後出紙架 (a)，並推動出紙架的中間部分進行確認。

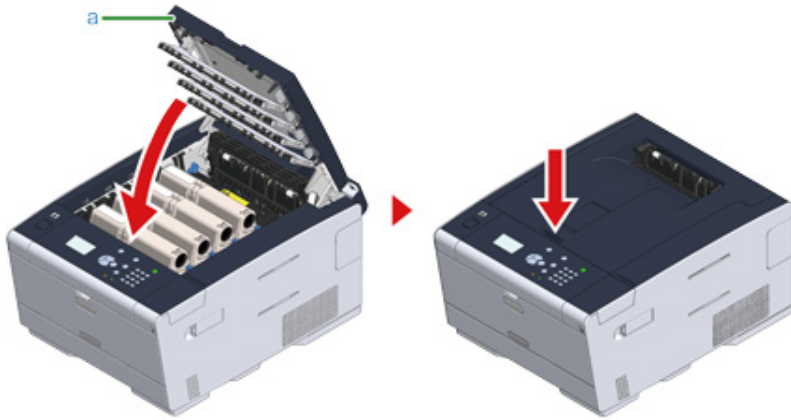

13 請回收碳粉匣。



若要丟棄用過的碳粉匣，請放入聚乙烯袋或其他容器中，確實依照當地政府法規或指示處理。

更換感光鼓

當顯示畫面上出現「[COLOR (色彩)] 感光鼓壽命將盡」訊息時，請備妥更換用感光鼓。若繼續列印，將出現「請安裝新感光鼓/感光鼓壽命」的訊息，並停止列印。

出現「[COLOR (色彩)] 感光鼓壽命將盡」訊息且停止列印時，請更換感光鼓。

使用 A4 紙張 (單面列印) 時，感光鼓的估計更換週期約為 30,000 頁。此估計為假設標準使用情況 (一次列印三頁)。如一次列印一頁，感光鼓的使用壽命將減少約一半。

依據列印狀況而定，實際可列印的頁數可能少於估計數字的一半。



- 感光鼓實際可列印的頁數，須依機器的使用情況而定，依據列印狀況而定，可能少於上述估計數字的一半。
- 若碳粉匣拆封時間超過一年，列印品質可能下降。請更換新的碳粉匣。
- 雖然打開並關閉出紙架可能延長感光鼓的使用壽命，但還是建議在出現「感光鼓壽命」訊息後立即更換感光鼓。
- 如果按下操作面板的 ▲ 或 ▼ 按鈕選擇 [Setting (設定)] > [Admin Setup (管理員設定)] > [Manage Unit (管理)] > [System Setup (系統設定)]，並將 [Status in Near Life (壽命將盡狀態)] 設定為 [Disable (停用)]，「[COLOR (色彩)] 感光鼓壽命將盡」訊號將不會顯示。
- 使用 Oki Data 原廠耗材以確保本產品發揮最佳的效能。
- 若因使用原廠 OKI 耗材以外的產品而導致維修問題，無論是否在保固或維修合約的保障範圍內，都將收取費用。(雖然使用非原廠耗材不一定會造成問題，但是請務必謹慎使用。)

本節說明如何在繼續使用碳粉匣的情況下更換感光鼓。



- 如果使用新的感光鼓搭配目前正在使用的碳粉匣，碳粉匣的剩餘碳粉量指示可能會無法正常顯示。更換後也可能立即顯示訊息「[COLOR (色彩)] 碳粉不足」或「碳粉不相容/[COLOR (色彩)]」。
- 感光鼓 (綠筒) 非常脆弱，處理時應極度小心。
- 請勿讓感光鼓受到陽光直曬，或是暴露於強烈光線下 (大約超過 1,500 lux)。即使是在室內光線下，也不能讓感光鼓停留超過 5 分鐘。



您可以設定何時顯示「[COLOR] 感光鼓壽命將盡」訊息。按下操作面板的 ▲ 或 ▼ 按鈕選擇操作面板的 [Setting (設定)] > [Admin Setup (管理員設定)] > [User Install (使用者安裝)] > [Drum Near Life Timing (感光鼓壽命將盡)] 變更設定。可用的值介於 500 與 3,000 之間 (增減幅度為 500)。

1 備妥新的感光鼓。

- 2 按下按鈕 (A)，完全打開出紙架 (a)。

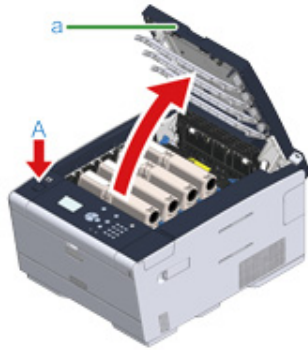

- 3 從感光鼓的標籤顏色找出壽命將盡的感光鼓。

- 4 取出機器中的感光鼓 (b)，並將感光鼓放在平坦表面上。



取出耗材時，耗材切勿撞擊 LED 列印頭。

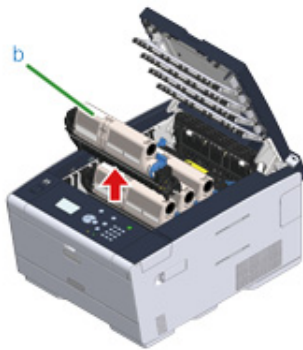

- 5 握住碳粉匣，捏住碳粉匣的藍色鎖定桿 (c) 前端，並向前拉動，直到前端對準碳粉匣的把手為止。

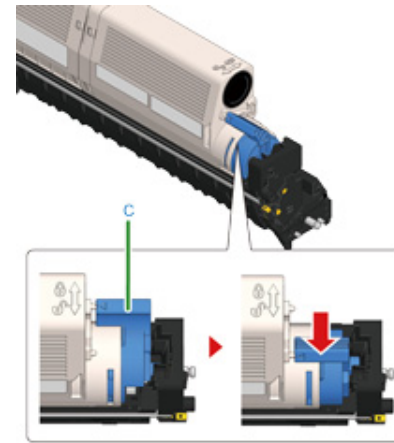

- 6 從右側抬起碳粉匣 (d)，並從感光鼓取出。

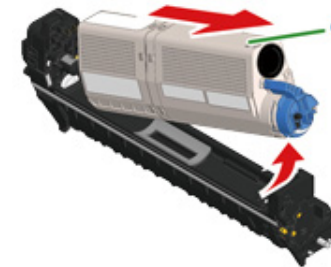

- 7 從包裝袋中取出新的感光鼓，並放在平坦表面上。

- 8 取出乾燥劑。

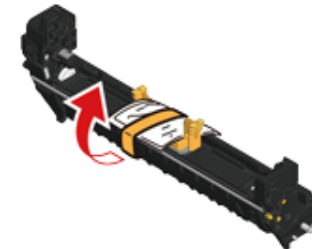

9 移除碳粉蓋。

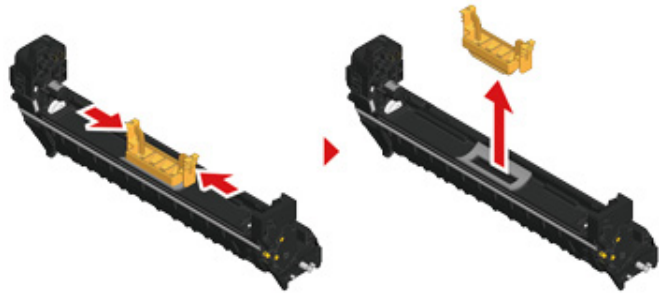

10 將碳粉匣 (d) 左側的凹口 (e) 對齊感光鼓上的突出部分 (h)，以插入步驟 6 中取下的碳粉匣，使碳粉匣和感光鼓的顏色標籤對齊。然後將右側輕輕插入至定位。

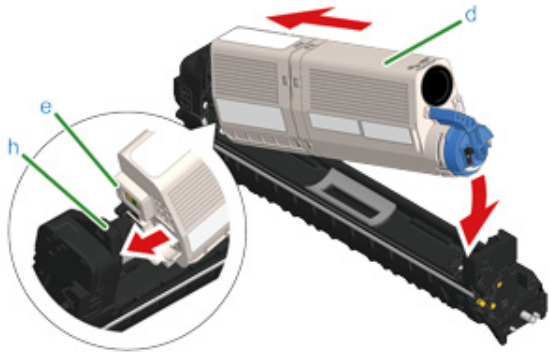

11 握住碳粉匣，捏住碳粉匣的藍色鎖定桿 (g) 前端，並向前拉動，直到前端對準碳粉匣的把手為止。

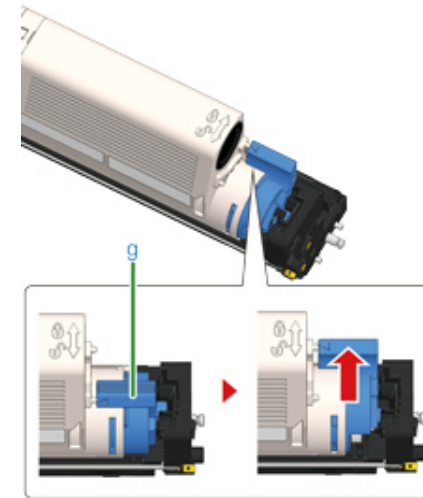

如果將碳粉匣安裝到感光鼓時未轉動藍色鎖定桿以關閉出紙架，可能導致故障。務必轉動藍色鎖定桿，直到前端對準碳粉匣背面的把手為止。

12 檢查新感光鼓的標籤顏色，並將感光鼓放入機器中。



13 緩慢關上後出紙架 (a)，並推動出紙架的中間部分進行確認。

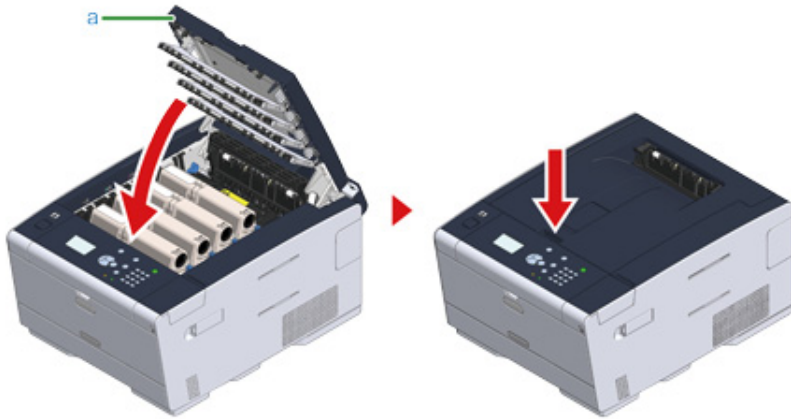

14 請回收感光鼓。



如需丟棄感光鼓，請放入塑膠袋或類似容器中，再根據地方法令或準則處理。

同時更換感光鼓與碳粉匣

本節說明如何同時更換新的感光鼓和碳粉匣。



- 感光鼓 (綠筒) 非常脆弱，處理時應極度小心。
- 請勿讓感光鼓受到陽光直曬，或是暴露於強烈光線下 (大約超過 1,500 lux)。即使是在室內光線下，也不能讓感光鼓停留超過 5 分鐘。

- 1 準備新的感光鼓和碳粉匣。
- 2 按下按鈕 (A)，完全打開出紙架 (a)。



注意

可能會導致燙傷。



加熱器的溫度相當高。請勿觸摸。

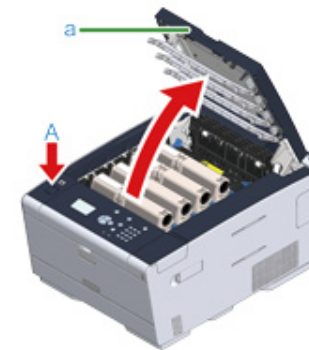

- 3 檢視碳粉匣的顏色標籤，確認碳粉匣是否無碳粉。
- 4 取出機器中的感光鼓 (b)，並放在平坦表面上。



取出耗材時，耗材切勿撞擊 LED 列印頭。

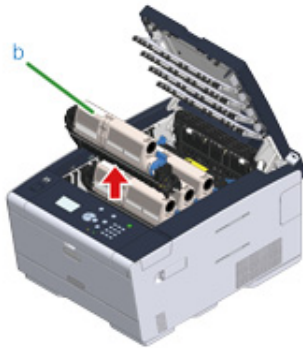

警告

可能會導致燙傷。



切勿將使用過的感光鼓或碳粉匣丟入火中。以免產生爆炸，導致內部碳粉飛散而造成灼傷。

- 5 從包裝袋中取出新的感光鼓，並放在平坦表面上。
- 6 取出乾燥劑。

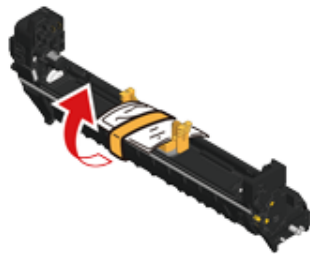

- 7 移除碳粉蓋。

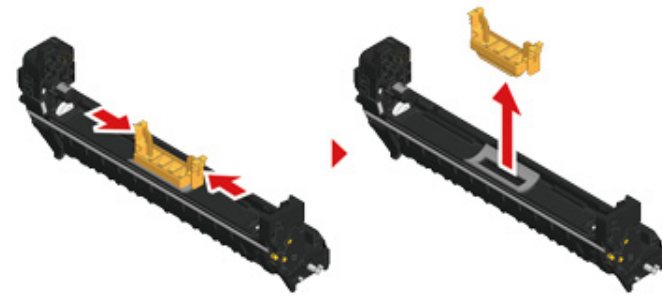

- 8 從包裝袋中取出新的碳粉匣。

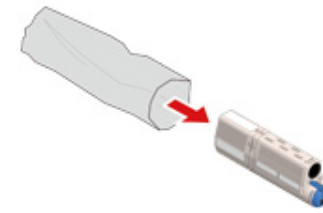

- 9 垂直及水平搖動碳粉匣數次。

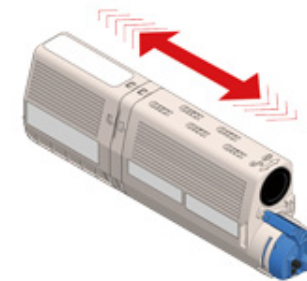

- 10 撕下碳粉匣的膠帶 (c)。

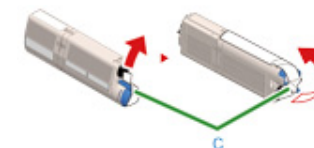

- 11** 將新碳粉匣 (d) 左側的凹口 (e) 對齊感光鼓上的突出部分 (f)，以插入新的碳粉匣，使碳粉匣和感光鼓的顏色標籤對齊，然後將右側輕輕插入至定位。

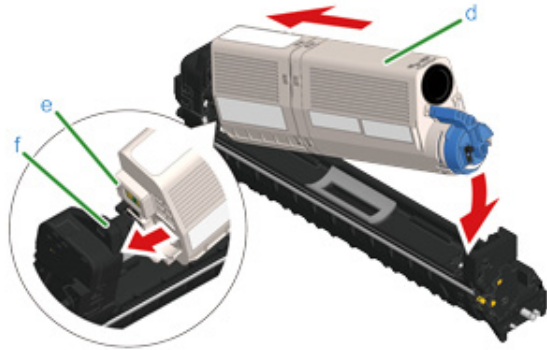

如需安裝方法，請參閱「更換碳粉匣」。

- 12** 握住碳粉匣，捏住碳粉匣的藍色鎖定桿 (g) 前端，並向前拉動，直到前端對準碳粉匣的把手為止。

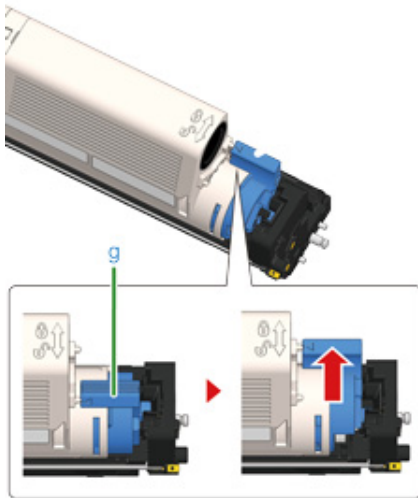

如果將碳粉匣安裝到感光鼓時未轉動藍色鎖定桿以關閉出紙架，可能導致故障。務必轉動藍色鎖定桿，直到前端對準碳粉匣背面的把手為止。

- 13** 檢查新感光鼓的標籤顏色，並將感光鼓放入機器中。

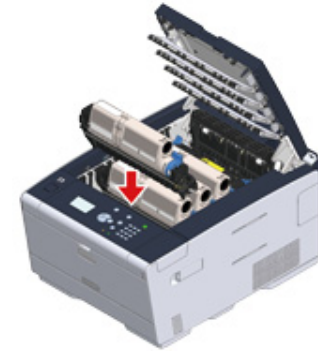

- 14** 緩慢關上後出紙架 (a)，並推動出紙架的中間部分進行確認。

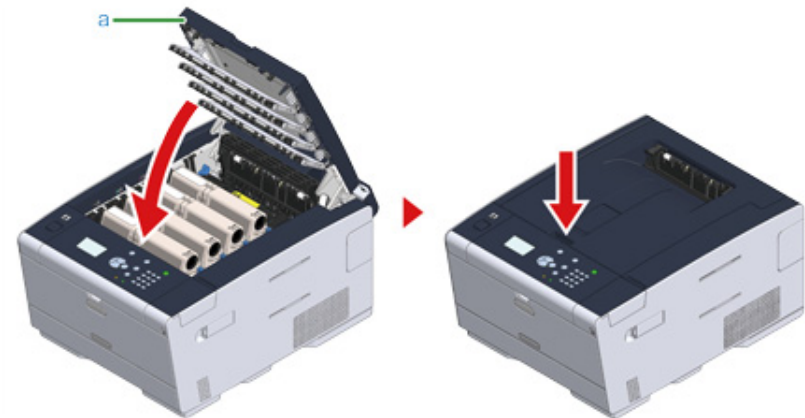

- 15** 請回收感光鼓與碳粉匣。



如需丟棄感光鼓，請放入塑膠袋或類似容器中，再根據地方法令或準則處理。

清潔機器的各個零件

- 清潔 LED 列印頭

清潔 LED 列印頭

若出現垂直白線、影像出現褪色，或列印字元周圍出現污漬，請清潔 LED 印字頭。



- 請勿使用甲醇或稀釋劑等溶劑，以免損壞 LED 印字頭。
- 請勿讓感光鼓受到陽光直曬，或是暴露於強烈光線下 (大約超過 1,500 lux)。即使是在室內光線下，也不能讓感光鼓停留超過 5 分鐘。

1 按下按鈕 (A)，完全打開出紙架 (a)。



注意

可能會導致燙傷。



加熱器的溫度相當高。請勿觸摸。

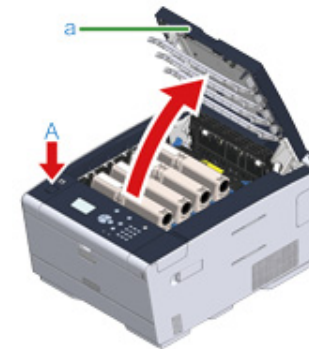

2 用柔軟面紙輕輕擦拭 LED 印字頭的四個鏡頭。

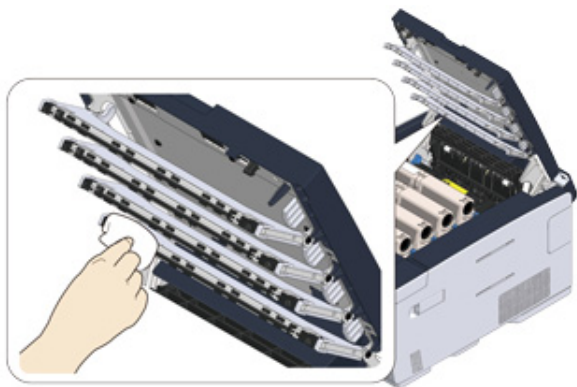

3 緩慢關上後出紙架 (a)，並推動出紙架的中間部分進行確認。

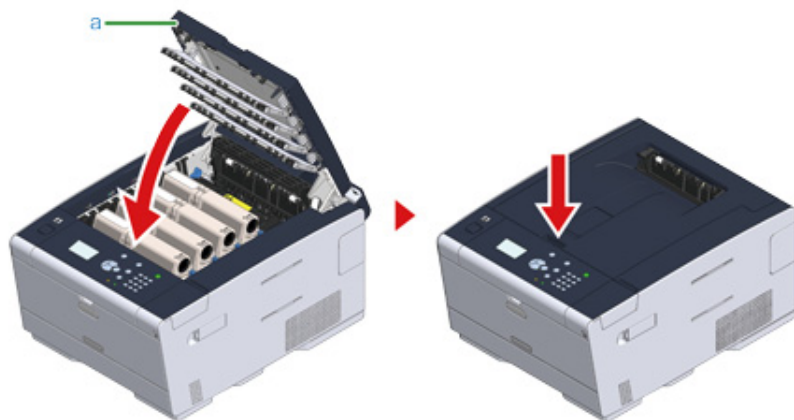

6

疑難排解

如果發生夾紙
列印問題
如果操作面板顯示錯誤訊息



如果發生夾紙

本節說明如何處理夾紙。查看操作面板上的錯誤碼，並參閱對應的頁面。

- 如果錯誤碼為「370」、「371」、「372」
- 如果錯誤碼為「380」、「381」、「382」、「385」、「389」
- 如果錯誤碼為「390」
- 如果錯誤碼為「391」、「392」、「393」
- 如果錯誤碼為「409」

如果錯誤碼為「370」、「371」、「372」

- 1 按下按鈕 (A)，完全打開出紙架 (a)。

 注意	可能會導致燙傷。	
加熱器的溫度相當高。請勿觸摸。		

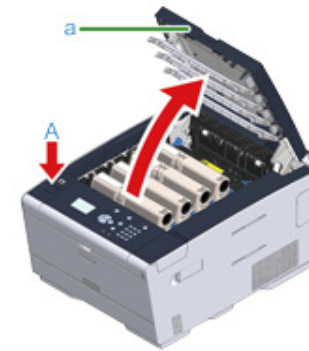

- 2 取出機器中的 4 個感光鼓，並將感光鼓放在平坦表面上。



取出耗材時，耗材切勿撞擊 LED 列印頭。



3 用紙張蓋住取出的感光鼓，避免感光鼓接觸光線。



4 如果可以看到夾紙的邊緣，請朝機器後側輕輕拉出夾紙 (依箭頭方向)。



5 如果加熱器夾紙，請按下加熱器的夾紙釋放桿 (b) 並朝您慢慢拉出夾紙。



6 朝您往後推加熱器兩側的鎖定桿。

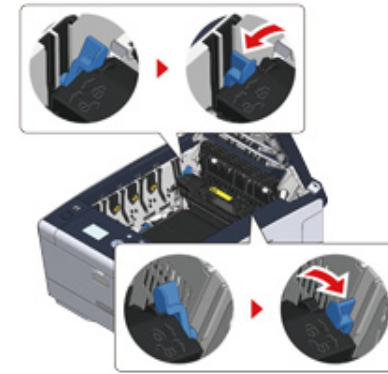

7 握住加熱器的把手，從機器取出感光鼓。

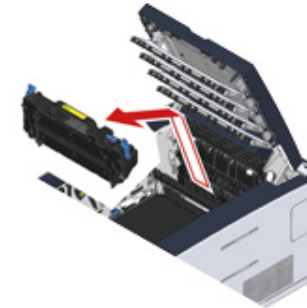

8 朝您拉動傳送帶兩側的鎖定桿，並握住鎖定桿取下傳送帶。



9 拉著紙張的邊緣，慢慢取出夾紙。



10 握住傳送帶的鎖定桿，並將傳送帶裝入機器中。

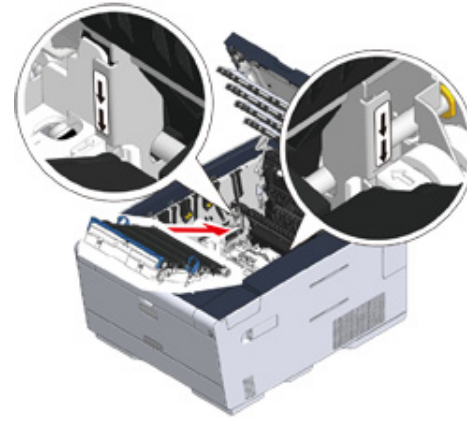

11 往前推傳送帶兩側的鎖定桿。



12 握住加熱器的把手，將加熱器放回機器。

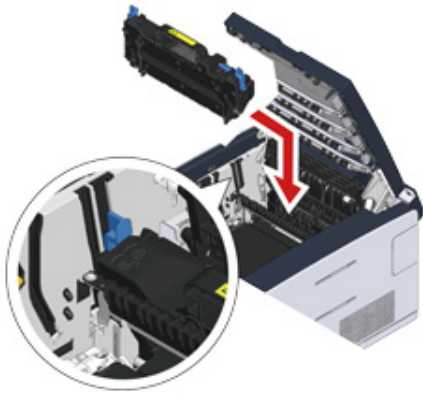

13 推加熱器兩側的鎖定桿。

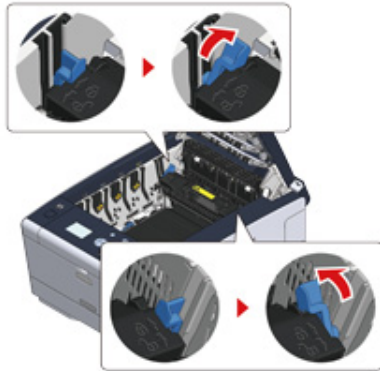

14 將 4 個感光鼓裝回機器中。



15 緩慢關上後出紙架 (a)，並推動出紙架的中間部分進行確認。

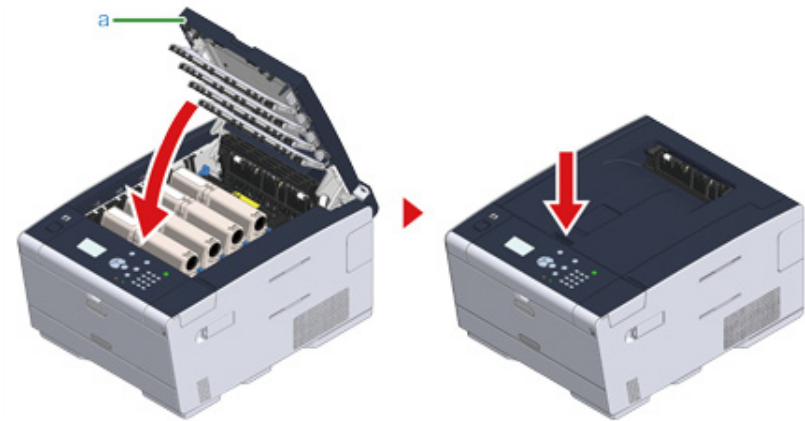

工作完成。

如果錯誤碼為「380」、「381」、「382」、「385」、「389」

- 1 按下按鈕 (A)，完全打開出紙架 (a)。

 注意	可能會導致燙傷。	
加熱器的溫度相當高。請勿觸摸。		

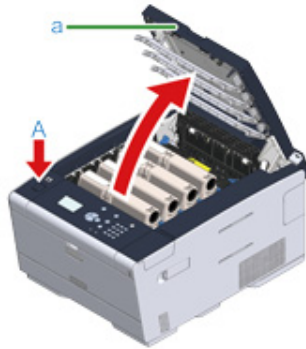

- 2 取出機器中的 4 個感光鼓，並將感光鼓放在平坦表面上。



取出耗材時，耗材切勿撞擊 LED 列印頭。

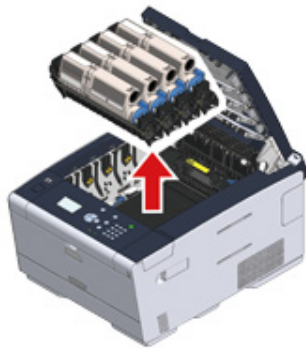

- 3 用紙張蓋住取出的感光鼓，避免感光鼓接觸光線。

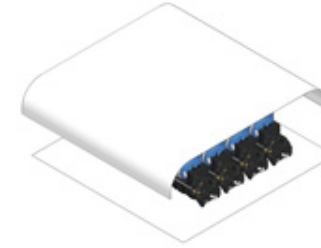

- 4 拉著紙張的邊緣，慢慢取出夾紙。



- 5 如果加熱器夾紙，請按下加熱器的夾紙釋放桿並朝您慢慢拉出夾紙。



6 朝您往後推加熱器兩側的鎖定桿 (c)。

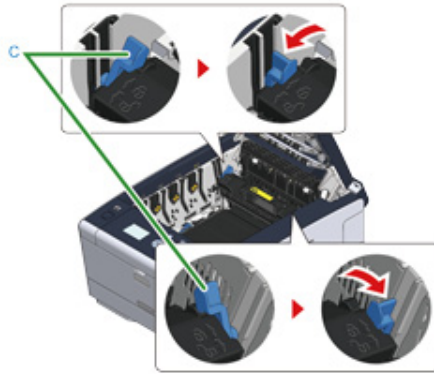

7 握住加熱器的把手，從機器取出感光鼓。

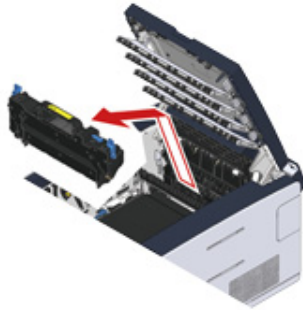

8 若有紙張殘留，請輕輕拿住紙張兩側將它取出。



9 握住加熱器的把手，將加熱器放回機器。

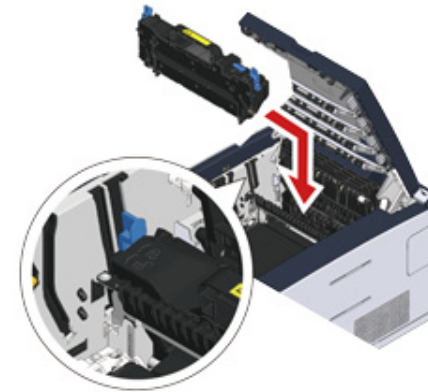

10 推加熱器兩側的鎖定桿 (c)。

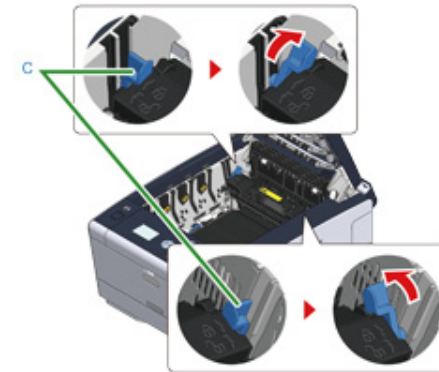

11 將 4 個感光鼓裝回機器中。

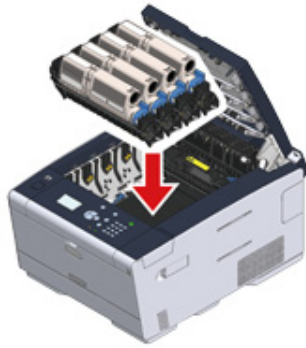

12 緩慢關上後出紙架 (a)，並推動出紙架的中間部分進行確認。

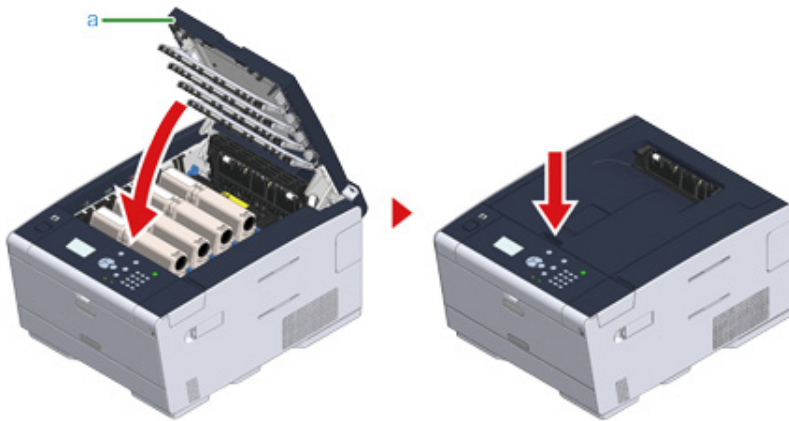



工作完成。

如果錯誤碼為「390」

1 如果多功能進紙匣已裝入紙張，請取出紙張。



2 按下按鈕 (A)，完全打開出紙架 (a)。

 注意	可能會導致燙傷。	
加熱器的溫度相當高。請勿觸摸。		

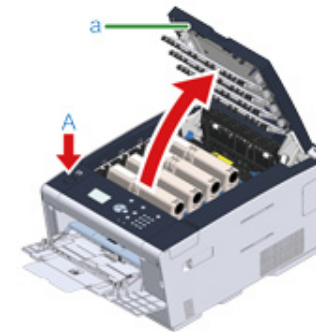

3 取出機器中的 4 個感光鼓，並將感光鼓放在平坦表面上。



取出耗材時，耗材切勿撞擊 LED 列印頭。

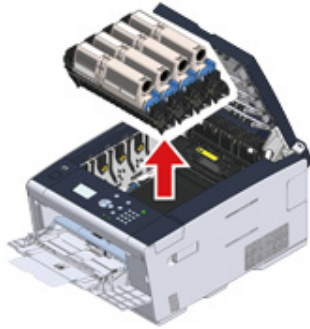

4 用紙張蓋住取出的感光鼓，避免感光鼓接觸光線。

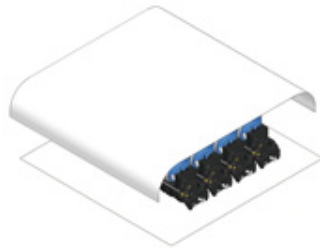

5 打開機器內部的透明蓋，拉動紙張的邊緣，慢慢取出紙張。

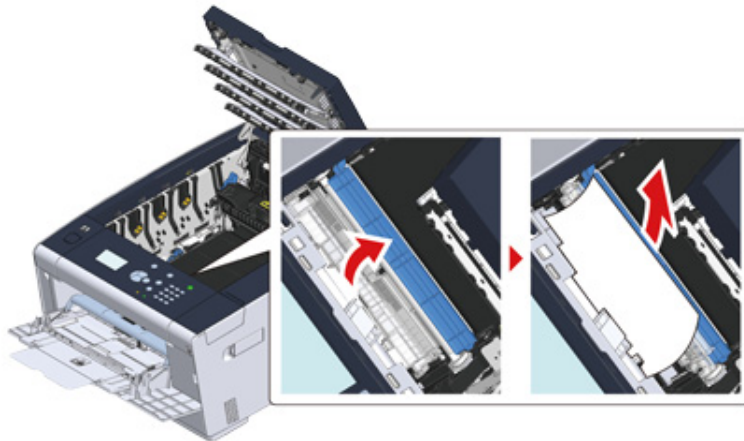

6 將 4 個感光鼓裝回機器中。

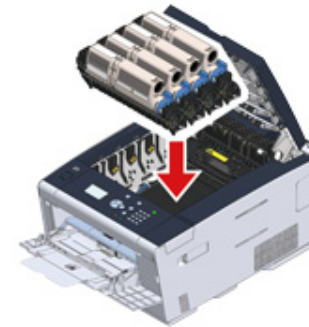

7 緩慢關上後出紙架 (a)，並推動出紙架的中間部分進行確認。

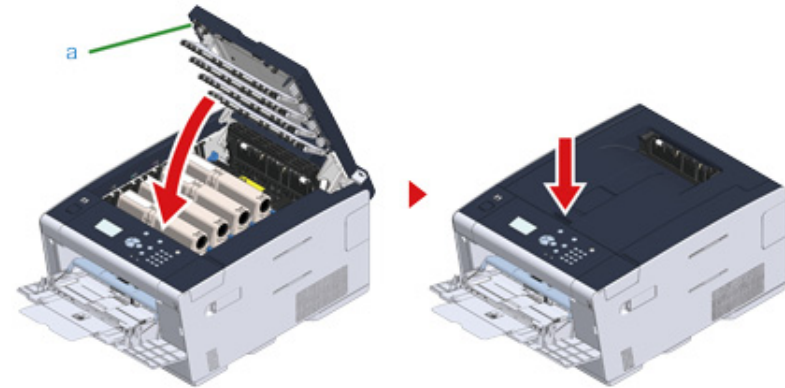

8 將紙張裝在多功能進紙匣時，列印面朝上。

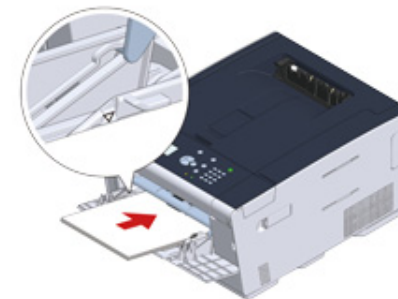

工作完成。

如果錯誤碼為「391」、「392」、「393」

從進紙匣進紙時，發生夾紙。



若時常發生夾紙，請清潔送紙滾筒。如需詳細資訊，請參閱「清潔送紙滾筒 (進紙匣 1/進紙匣 2/進紙匣 3) (進階指南)」。

此步驟以進紙匣 1 為例。

1 拉出提示的進紙匣。



2 移除夾紙。



如果找不到夾紙，請檢查紙匣中導紙板與擋紙板的位置，確定紙張正確地裝入。

3 將進紙匣裝回機器。



4 按下按鈕 (A)，打開出紙架 (a)。

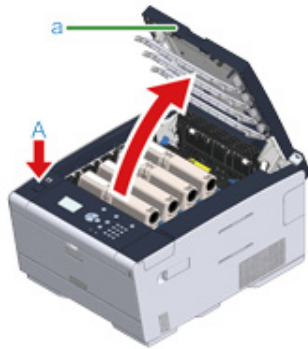

5 緩慢關上後出紙架 (a)，並推動出紙架的中間部分進行確認。

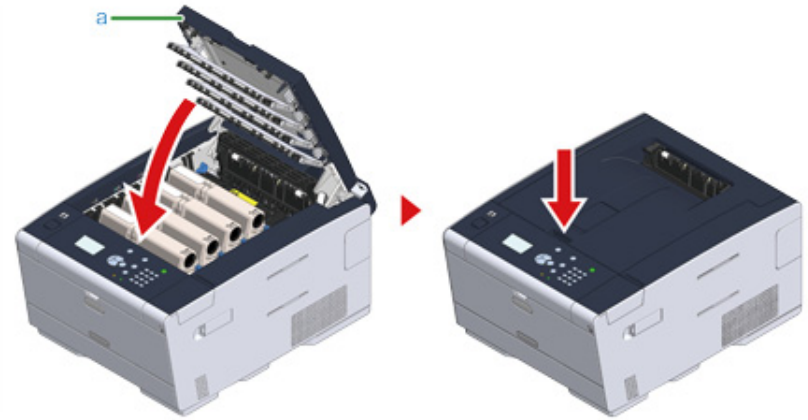

工作完成。





打開並關上出紙架開始列印。

如果錯誤碼為「409」

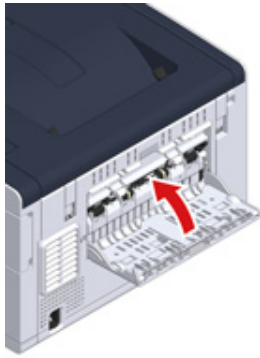
- 1 關上後出紙架。



- 2 按下按鈕 (A)，完全打開出紙架 (a)。

 注意	可能會導致燙傷。	
加熱器的溫度相當高。請勿觸摸。		

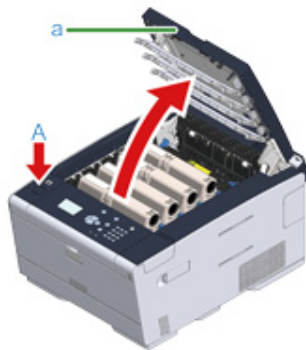

- 3 取出機器中的 4 個感光鼓，並將感光鼓放在平坦表面上。



取出耗材時，耗材切勿撞擊 LED 列印頭。

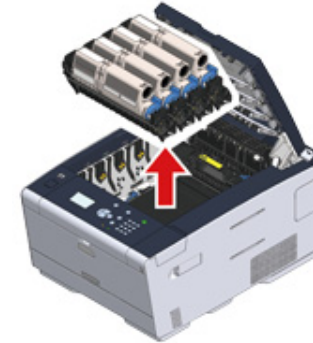

- 4 用紙張蓋住取出的感光鼓，避免感光鼓接觸光線。

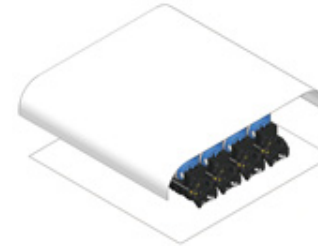

- 5 拉著紙張的邊緣，慢慢取出夾紙。



6 如果加熱器夾紙，請按下加熱器的夾紙釋放桿並朝您慢慢拉出夾紙。



7 朝您往後推加熱器兩側的鎖定桿。



8 握住加熱器的把手，從機器取出感光鼓。

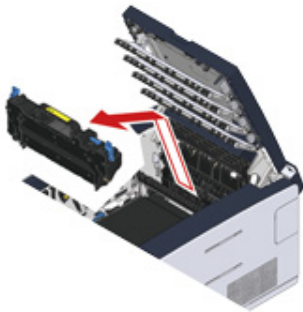

9 朝您推傳送帶兩側的鎖定桿，並握住鎖定桿取下傳送帶。

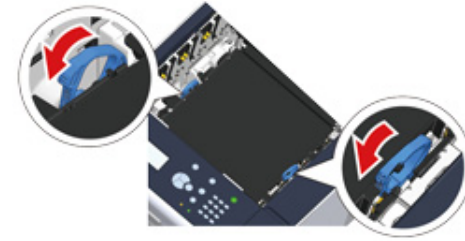

10 拉著紙張的邊緣，慢慢取出夾紙。

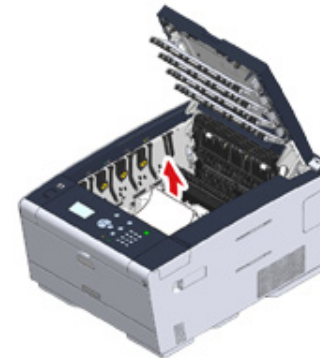

11 握住傳送帶的鎖定桿，並將傳送帶裝入機器中。

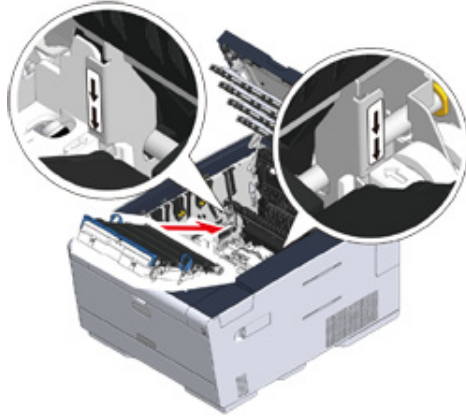

12 往前推傳送帶兩側的鎖定桿。



13 握住加熱器的把手，將加熱器放回機器。

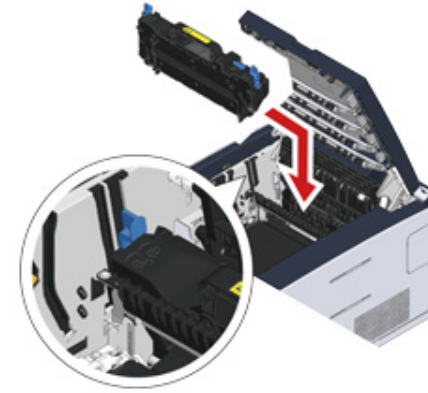

14 推加熱器兩側的鎖定桿。

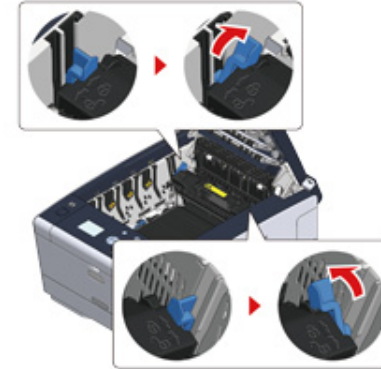

15 將 4 個感光鼓裝回機器中。



16 緩慢關上後出紙架 (a)，並推動出紙架的中間部分進行確認。

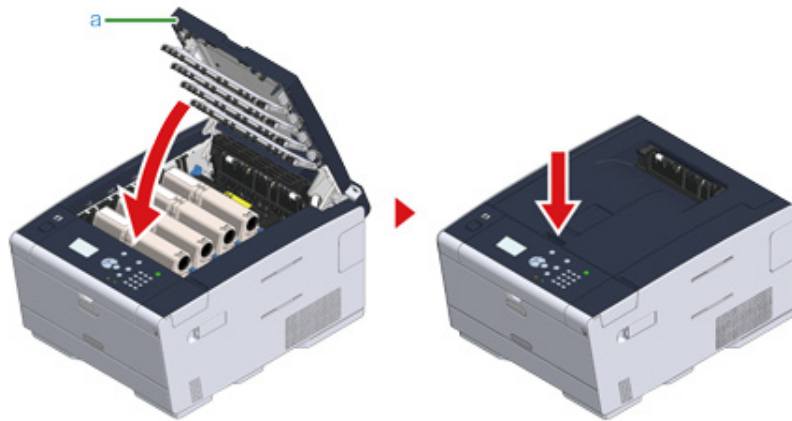







工作完成。

列印問題

· 無法列印

無法列印

· 常見於 Windows 及 Mac OS X

原因	解決方法	參考
機器處於休眠模式或深度休眠模式。	按下  (省電模式) 按鈕進入待機狀態。	 使用省電模式來減少耗電量
機器電源已關閉。	請開啟機器電源。	 開啟機器電源
區域網路線或 USB 連接線已拔除。	檢查 USB 連接線是否已正確插入機器及電腦。	 連接區域網路纜線/USB 連接線
連接線可能發生問題。	請更換新的連接線。	-
機器已離線。	在操作面板上按下  (連線) 按鈕。	-
顯示畫面上出現錯誤訊息。	檢查顯示畫面上顯示的錯誤訊息。	 錯誤訊息清單
介面設定已停用。	檢查顯示畫面的介面設定，確定機器設定和網路連線環境一致。	 連接區域網路纜線/USB 連接線
列印功能可能有問題。	按下操作面板上的  或  按鈕選擇 [Setting (設定)] > [Reports (報告)] > [Configuration (組態)] 並列印選單圖，以便檢查列印效能。	 檢查機器資訊 (進階指南)
連線燈以 0.3 秒間隔快速閃爍。 	機器可能發生故障。立即拔出電源線，接著聯絡經銷商。	-

· Windows 適用

原因	解決方法	參考
機器並未設為預設印表機。	請將機器設為預設印表機。 請至 [Devices and Printers (裝置和印表機)] 資料夾，以右鍵點選 [OKI C532 * (OKI C532 *)] 圖示，再選擇 [Set as Default Printer (設定成預設的印表機)]。 * 指出驅動程式類型。(例如 PCL6/PS/XPS)	-
印表機驅動程式的輸出連接埠不正確。	選擇要連接區域網路線或 USB 連接線的輸出連接埠。	-
印表機正在處理其他介面的資料。	請等候列印完成。	-

原因	解決方法	參考
[Invalid Secure Data (無效的安全資料)] 或 [Invalid Data (無效資料)] 顯示於操作面板上，且機器無法列印。	按下操作面板上的 ▲ 或 ▼ 按鈕選擇 [Setting (設定)] > [Admin Setup (管理員設定)] > [Print Setup (列印設定)] > [Print Menu (列印選單)] > [Printer Adjust (印表機調整)] > [Timeout Injob (工作逾時)] 並設定較長的時間。原廠預設設定為 40 秒。	-

如果操作面板顯示錯誤訊息

如果發生錯誤，則顯示畫面會顯示錯誤訊息和/或錯誤碼 (3 位數)，而且操作面板的  (警示) 會閃爍或亮起。

若不確定該如何解決問題，請在「錯誤訊息清單」內輸入錯誤訊息或錯誤碼，然後查看錯誤的原因和解決方法。

· 錯誤訊息清單

錯誤訊息清單

請稍候。網路初始化中。

網路正進行初始化。
請稍候直到機器與網路連線為止。

檔案系統檢查中

正在檢查硬碟的檔案系統。請稍候。

PU 快閃記憶體錯誤

請關閉機器電源，然後重新開啟。如果發生相同的錯誤，請聯絡經銷商。

通訊錯誤

請關閉機器電源，然後重新開啟。如果發生相同的錯誤，請聯絡經銷商。

離線

機器已離線。按下  (連線) 按鈕將它設為 [Online (連線)]。

資料

資料仍未列印。請稍候一段時間，假如訊息未消失，請檢查資料。

作業取消中

作業已取消或使用者未獲授權。請稍候一段時間。

溫度調整中

機器正在調整加熱器的溫度。請稍候。

顏色調整中

色彩偏差與濃度正在調整中。請稍候。

請稍候 執行維護

正在更新機器上的程式。
更新完成前請勿關閉機器。
機器會在更新完成後自動重新啟動。

[COLOR (色彩)] 碳粉不足

畫面上指的碳粉不足。準備新碳粉匣。

[COLOR (色彩)] 廢碳粉盒已滿。請更換碳粉。

廢碳粉盒已滿請更換新的碳粉匣。
C：青色 (藍)，M：洋紅 (紅)

偵測到 [COLOR] 非建議的碳粉。

安裝的碳粉匣並非最適合的。
請使用符合您機器的碳粉匣。
C：青色 (藍色)，M：洋紅色 (紅色)，Y：黃色，K：黑色

[COLOR] 非建議的碳粉。

安裝的碳粉匣並非最適合的。
請使用符合您機器的碳粉匣。
C：青色 (藍色)，M：洋紅色 (紅色)，Y：黃色，K：黑色

[COLOR] 非建議的碳粉。

安裝的碳粉匣並非最適合的。
請使用符合您機器的碳粉匣。
C：青色 (藍色)，M：洋紅色 (紅色)，Y：黃色，K：黑色

Postscript 錯誤

發生 postscript 錯誤。請檢查資料。

[COLOR (色彩)] 感光鼓壽命將盡

畫面上指的感光鼓壽命將盡。請準備新的感光鼓。
C：青色 (藍)，M：洋紅 (紅)，Y：黃色，K：黑色

加熱器單元壽命將盡

加熱器的壽命將盡。準備好新的加熱器。

傳送帶單元壽命將盡

傳送帶的壽命將盡。準備好新的傳送帶。

請更換加熱器單元

加熱器使用壽命已盡。
請更換新的加熱器。

請更換傳送帶單元

傳送帶使用壽命已盡。
請更換新的傳送帶。

無 [COLOR (色彩)] 碳粉

畫面上指的碳粉沒有了。請將空的碳粉匣換成新的碳粉匣。
C：青色 (藍)，M：洋紅 (紅)，Y：黃色，K：黑色

[COLOR (色彩)] 碳粉匣未安裝。

沒有安裝畫面上指的彩色碳粉匣。
請安裝該碳粉匣。
C：青色 (藍)，M：洋紅 (紅)，Y：黃色，K：黑色

請更換 [COLOR (色彩)] 感光鼓

畫面上指的感光鼓壽命已盡。
請更換新的感光鼓。
C：青色 (藍)，M：洋紅 (紅)，Y：黃色，K：黑色

[TRAY (進紙匣)] 中無紙

指定的進紙匣中沒有裝紙。放入紙張。

檔案系統已滿

檔案系統的記憶體已滿。
請刪除不必要的檔案。

檔案系統寫入保護

您嘗試寫入的檔案有防寫保護。
請檢查檔案名稱。

自動分頁失敗：頁數過量

分頁列印期間發生記憶體不足的錯誤。
減少要列印的份數。

未經授權的使用者，作業已取消。

未經授權的使用者嘗試列。資料已刪除。請聯絡管理員使用本機器。

正在刪除檔案

正在刪除已儲存的文件檔案。
請稍候。

刪除的資料已滿

應刪除的檔案已滿。刪除檔案。

過期的安全作業

儲存期間過期的專用列印檔案已自動刪除。

檔案系統操作失敗。

檔案系統發生錯誤。按下 [Close (關閉)]。

閃存錯誤

韌體更新時發生錯誤。
請聯絡管理員。

無效的安全資料

接收到無效的列印資料。若要刪除訊息，請按下  (連線) 按鈕。
如果您執行的是專用列印，該資料因為不完整而遭到刪除。請再列印一次。

無效資料

收到無效的資料。按下  (連線) 按鈕即可刪除此訊息。如果您執行的是專用列印，該資料因為不完整而遭到刪除。請再列印一次。

已捨棄收到的資料，因為作業類型受到限制。

收到的資料其作業類型未在可接受的作業類型設定中定義。已捨棄資料，未進行任何處理。
請選擇在可接受作業類型設定中為印表機驅動程式的 [Job Type (作業類型)] 定義的作業類型，然後再試一次。

 [關於各印表機驅動程式的畫面與功能](#)

請放入紙張。多功能進紙匣。

在手動送入的紙張上列印。在多功能進紙匣中裝入紙張。

請更換 [TRAY] 的紙張。[MEDIA_SIZE] [MEDIA_TYPE] 錯誤：461、462、463

所送進紙張的尺寸與類型不符合畫面中所指。請使用與應用程式上所選相同的紙張尺寸與類型。

請更換多功能進紙匣紙張。[MEDIA_SIZE] [MEDIA_TYPE] 錯誤：460

多功能進紙匣中所裝紙張的尺寸與類型不符合畫面中所指。請確定多功能進紙匣中所裝紙張的尺寸與類型符合應用程式中所選的尺寸與類型。

請稍候。網路組態寫入中。

已變更此機器的網路設定。正在儲存新設定。請稍候。

請稍候。網路初始化中。

正在初始化此機器的網路設定。

請放入紙張。[TRAY] [MEDIA_SIZE] 錯誤：490、491、492、493

指定的進紙匣中沒有裝紙。裝入所顯示尺寸的紙張。

請插入紙匣。[TRAY (進紙匣)] 錯誤：440、441、430、431、432

未安裝進紙匣。請安裝紙匣。如果進紙匣已插入，請將它拉出後再重新插入。

恢復請按連線鍵。記憶體溢出。錯誤：420

資料過於複雜。處理期間發生記憶體已滿錯誤。減少列印資料量。

請更換碳粉。[COLOR (色彩)] 廢碳粉盒已滿。錯誤：415、416、417

碳粉匣的廢碳粉已滿。打開並關上出紙架會繼續列印一陣子，但可能會損壞感光鼓。請盡快更換碳粉匣。
C：青色 (藍)，M：洋紅 (紅)

安裝碳粉匣 [COLOR (色彩)] 錯誤：410、411、412、413

所指碳粉匣的碳粉用完了。
打開並關上出紙架會繼續列印一陣子，但可能會損壞感光鼓。請盡快更換碳粉匣。
C：青色 (藍)，M：洋紅 (紅)，Y：黃色，K：黑色

非建議的碳粉 C 錯誤：552、556、616、622

所安裝的 C (Cyan，藍色) 碳粉匣並非最適合的。
建議使用適合的碳粉匣。

非建議的碳粉 M 錯誤：551、555、615、621

安裝的 M (Magenta，紅色) 碳粉匣並非最適合的。
建議使用適合的碳粉匣。

非建議的碳粉 Y 錯誤：550、554、614、620

安裝的 Y (黃色) 碳粉匣並非最適合的。
建議使用適合的碳粉匣。

非建議的碳粉 K 錯誤：553、557、617、623

安裝的 K (黑色) 碳粉匣並非最適合的。
建議使用適合的碳粉匣。

碳粉匣未安裝 [COLOR (色彩)] 錯誤：610、611、612、613

沒有安裝畫面上指的彩色碳粉匣。
請安裝該碳粉匣。
C：青色 (藍)，M：洋紅 (紅)，Y：黃色，K：黑色

感光鼓感測器錯誤 [COLOR (色彩)] 錯誤：540、541、542、543

畫面上指的碳粉感光鼓發生感測器錯誤。
請拆下感光鼓，並重新安裝。
如果訊息持續顯示，請拆下碳粉匣並重新安裝。
如果未安裝碳粉匣，請安裝。
C：青色 (藍)，M：洋紅 (紅)，Y：黃色，K：黑色

請檢查紙張。紙張尺寸錯誤 [TRAY] 錯誤：400

所指的進紙匣中發生紙張尺寸錯誤。確定裝在進紙匣內的紙張尺寸符合操作面板上進行的 [Paper Size (紙張尺寸)] 設定。根據設定的紙張尺寸與方向裝入紙張。如果在操作面板進行的設定錯誤，請先取消列印，並且從操作面板的 [Paper Size (紙張尺寸)] 設定正確的紙張尺寸，然後再次列印。
確定開始列印後紙匣不會一次進入過多紙張。如果裝入過多紙張，請取出紙張，然後正確裝入紙張。

打開機蓋。夾紙。出紙匣。錯誤：390

多功能進紙匣的送紙路徑中有夾紙。
如果看不到夾紙的邊緣，請打開出紙架並取出紙張。

開啟紙匣。夾紙。[TRAY (進紙匣)] 錯誤：391、392、393

所指進紙匣的送紙路徑中有夾紙。
抽出紙匣，然後取出紙張。如果一次送進過多的紙張，請取出紙張並重新裝入。
確定擋紙器放在正確的位置中。

打開機蓋。夾紙。出紙匣。錯誤：380、381、382、383、385、389

機器內部發生夾紙。
打開出紙架並取出夾紙。

打開機蓋。夾紙。出紙架 錯誤：370、371、372

機器內部發生夾紙。
打開出紙架並取出夾紙。

請更換感光鼓。感光鼓壽命。[COLOR (色彩)]。錯誤：350、351、352、353

畫面上指的感光鼓壽命已盡。
請更換新的感光鼓。
打開並關上蓋子會繼續列印一陣子。但請儘快更換新的感光鼓。
C：青色 (藍)，M：洋紅 (紅)，Y：黃色，K：黑色

請安裝新感光鼓。感光鼓壽命。[COLOR] 錯誤：560、561、562、563

畫面上指的感光鼓壽命已盡。
請更換新的感光鼓。
C：青色 (藍)，M：洋紅 (紅)，Y：黃色，K：黑色

請安裝新感光鼓。感光鼓壽命。[COLOR] 若要超過壽命，請按連線鍵。錯誤：564、565、566、567

畫面上指的感光鼓壽命已盡。
請更換新的感光鼓。
C：青色 (藍色)，M：洋紅色 (紅色)，Y：黃色，K：黑色

請更換感光鼓。列印停用，因為感光鼓壽命到達低閾值。[COLOR (色彩)] 錯誤：680、681、682、683

已停止列印，因為畫面上指的感光鼓壽命已盡。請更換感光鼓以繼續列印。
C：青色 (藍)，M：洋紅 (紅)，Y：黃色，K：黑色

安裝新的加熱器。加熱器壽命 錯誤：354

加熱器使用壽命已盡。
請更換新的加熱器。
打開並關上出紙架會繼續列印一段時間。請儘快更換加熱器，以保持列印品質。

安裝新的傳送帶。傳送帶壽命。錯誤：355

傳送帶使用壽命已盡。
請更換新的傳送帶。
打開並關上出紙架會繼續列印一段時間。請儘快更換加熱器，以保持列印品質。

加熱器未正確安裝。重新安裝加熱器。錯誤：348

加熱器未正確安裝。取出並重新安裝加熱器。如果重新安裝後錯誤仍持續發生，請換成新的加熱器。

安裝新的傳送帶。傳送帶壽命。錯誤：356

傳送帶的廢碳粉已滿。請更換傳送帶。打開並關上出紙架後，可能會繼續列印一段時間。請儘快更換新的傳送帶，以維持列印品質。

檢查碳粉匣。鎖定桿位置不正確。錯誤：544、545、546、547

沒有安裝畫面上指的彩色碳粉匣。
請確定碳粉匣的拉桿已轉到底，並取出保護膠帶。
C：青色 (藍)，M：洋紅 (紅)，Y：黃色，K：黑色

檢查感光鼓 [COLOR] 錯誤：340、341、342、343

所指的感光鼓未正確安裝。
取出並重新安裝感光鼓。
C：青色 (藍)，M：洋紅 (紅)，Y：黃色，K：黑色

檢查加熱器 錯誤：320

加熱器未正確安裝。取出並重新安裝加熱器。

檢查傳送帶 錯誤：330

傳送帶未正確安裝。取出並重新安裝傳送帶。

關上蓋子 [COVER (機蓋)] 錯誤：310

所指的蓋子是打開的。請關上蓋子。
錯誤：310 出紙架。

請重新啟動印表機

請關閉機器電源，然後重新開啟。
如果發生相同的錯誤，請聯絡經銷商。

請與服務中心聯絡。

請關閉機器電源，然後重新開啟。
如果發生相同的錯誤，請聯絡經銷商。

請檢查 SMTP 設定。

無法與 SMTP 伺服器連線。請檢查網路設定。

請檢查 POP3 設定。

無法與 POP3 伺服器連線。請檢查網路設定。

SMTP 登入失敗。

嘗試登入 SMTP 伺服器，但發生驗證錯誤。
請檢查網路設定。

SMTP 驗證 不支援

SMTP 伺服器不支援驗證系統。
請檢查網路設定。

POP3 登入失敗。

嘗試登入 POP3 伺服器，但發生驗證錯誤。
請檢查網路設定。

取得目標 IP 失敗。請檢查 DHCP 設定。

偵測不到 DHCP 伺服器。請檢查網路連線。

請檢查 DNS 設定。

無法與 DNS 伺服器連線。請檢查網路連線。

請插入 USB 記憶體。

在未插入 USB 記憶體的情況下常是從 USB 記憶體列印。
請插入 USB 記憶體。

找不到 [TRAY (進紙匣)] 紙匣。

所指進紙匣中的紙匣已抽出。
請安裝紙匣。

彩色受限。黑白列印。

彩色列印工作轉變成了黑白列印工作，因為使用者未經授權。請聯絡管理員進行彩色列印。

彩色受限。作業被拒絕。

彩色列印作業因為使用者未經授權而遭到刪除。請聯絡管理員進行彩色列印。

列印受限。作業被拒絕。

列印作業因為使用者未經授權而遭到刪除。請聯絡管理員進行列印。

偵測到不支援的 USB 裝置。請分開該裝置。

已連接不受支援的 USB 裝置。請移除 USB 裝置。

已連接的 USB 裝置不相容。請分開該裝置。

所連接的 USB 裝置無法辨識。請移除 USB 裝置。

不支援 USB 集線器。

已連接 USB 集線器。移除 USB 集線器。此機器不支援 USB 集線器。

工作日誌資料庫錯誤

寫入或讀取作業日誌時發生資料庫存取錯誤。將機器電源關閉並再次開啟，可以解決問題。
若要刪除該訊息，請按下 [Close (關閉)]。

作業日誌緩衝區已滿 (刪除舊日誌)

舊作業日誌遭到刪除，因為作業日誌緩衝區已滿。

發生解碼錯誤。

影像資料傳送到此機器時發生錯誤。檢查影像資料。

已取消處理，因為裝置沒有空間。請減少佔用空間以釋出足夠的記憶體空間，然後再試一次。

取消處理資料，因為記憶體已滿。
減少佔用裝置記憶體的空間，以確保有可用的記憶體空間，然後再試一次。

裝置發生錯誤，因此已取消程序。維護或更換裝置後，請再試一次。

已取消處理資料，因為裝置發生錯誤。
請修復或更換裝置，然後再試一次。

正在刪除資料。

此機器的彩色碳粉用完了。正在刪除彩色列印資料。
請稍候一段時間。

錯誤 PDF

PDF 檔案損壞。
請檢查檔案。

無效的密碼

此 PDF 檔案具有密碼保護。輸入要列印的密碼。

需要密碼才能列印

此 PDF 需要驗證。輸入要列印的密碼。

SNTP 伺服器沒有通訊。

從 SNTP 伺服器取得目前時間失敗。請檢查伺服器。

無法讀取檔案

從 USB 記憶體列印時有人移除了 USB 記憶體。正在列印時請勿移除 USB 記憶體。

無法開啟檔案。

無法開啟指定的檔案。請檢查檔案。

無法讀取檔案。

無法讀取檔案。請檢查儲存檔案的裝置。

正在取得清單...

正從 USB 記憶體讀取資料。
請按下 [Stop (停止)] 按鈕取消讀取。

[COLOR (色彩)] 感光鼓感測器錯誤

畫面上指的感光鼓發生感測器錯誤。
請拆下感光鼓，並重新安裝。
如果訊息持續顯示，請拆下碳粉匣並重新安裝。

後方出紙架開啟無法雙面列印錯誤碼：581

雙面列印失敗，因為後出紙架打開。
關上後出紙架，並再試一次。

打開出紙架。後出紙架錯誤。錯誤碼：409

雙面列印時有人移動了後出紙架。
關上後出紙架，取出殘留在機器內部的夾紙。

無 [COLOR (色彩)] 碳粉

所指碳粉匣的碳粉用完了。
請將空的碳粉匣換成新的碳粉匣。

停用選單中的等待逾時。

等待逾時已停用。

無線設定不完全

在無線 LAN 設定中設定了錯誤的值或有項目仍未設定。請檢查無線設定。

並未連接於無線網路存取點

找不到無線 LAN 存取點。
 確定存取點已開啟。
 先中斷與無線 LAN 的連線，再重新連線。

無線啟動失敗

關閉機器電源，檢查無線區域網路模組是否正確安裝，然後重新啟動印表機。如果錯誤持續發生，請聯絡經銷商。

韌體更新錯誤。請再試一次。如果網路沒有反應，請嘗試透過 USB 更新韌體

更新韌體失敗。請再次更新。

正在註冊 Google 雲端列印。註冊完成前請勿關閉電源。

正在向 Google 雲端列印服務註冊此機器。請稍候。

正在刪除 Google 雲端列印。

正從 Google 雲端列印服務中移除此機器。請稍候。

小心，偵測到未知的耗材請參閱使用手冊「疑難排解」以恢復操作錯誤：709

您可在產品內使用任何耗材，但您必須自行承擔使用非原廠耗材的風險。
 如果使用非原廠耗材導致產品損壞，或使產品無法發揮完整效能，產品發生的該類損壞或瑕疵不在保固涵蓋範圍內。
 若要接受這些風險並恢復功能；

- (1) 關閉產品。
- (2) 按住 **C** (取消) 按鈕，並將產品電源開啟。
- (3) 啟動後，放開 **C** (取消) 按鈕。

注意：此操作將記錄下來，供日後參考。

請更換 [COLOR (色彩)] 感光鼓。剩下 [PAGES (頁面)] 頁。

畫面上指的感光鼓壽命已盡。
 請更換新的感光鼓。
 C：青色 (藍)，M：洋紅 (紅)，Y：黃色，K：黑色

IPv4 位址衝突。請變更 IPv4 位址。

指派給此機器的 IP 位址與另一個裝置的 IP 位址相同。
 請檢查 IP 位址，然後指派另一個 IP 位址。

雙面列印發生錯誤。

無法在指定的紙張上進行雙面列印。
 請檢查紙張的尺寸與厚度。

變更語言。面板作業已停用。

正在變更顯示語言。
 請稍候。

語言變更失敗。錯誤號碼：%CODE%

顯示語言切換失敗。按下  (電源) 按鈕關閉機器電源，然後重新開啟電源。

偵測到內部資料庫異常。必須刪除資料。按下 [Format (格式)] 後，系統會刪除資料，然後重新開機。

資料庫無法還原。
 若要刪除資料庫，請按下 [Format (格式)]。

摘要帳戶餘額為 0。[USERNAME (使用者名稱)] [ACCOUNTNAME (帳戶名稱)] 增加餘額並按下 [Enter (確定)]。按下 [Cancel (取消)] 取消。

列印作業數超過限制。未授權更多的列印作業。請聯絡管理員。

7

操作管理 / 規格

變更管理員密碼

使用省電模式來減少耗電量

規格

本節說明如何管理機器及其規格。

變更管理員密碼

建議變更管理員密碼，以保護機器的安全。使用 6 至 12 個英數字元設定管理員密碼。請勿忘記密碼。

- 1 按下 ▼ 按鈕選擇 [Setting (設定)]，並按下 ⏩ (確定) 按鈕。
- 2 按幾下 ▼ 按鈕選擇 [Admin Setup (管理員設定)]，並按下 ⏩ (確定) 按鈕。
- 3 輸入管理員密碼，然後按下 ⏩ (確定)。
原廠的預設密碼為「999999」。
- 4 按幾下 ▼ 按鈕選擇 [Manage Unit (管理)]，並按下 ⏩ (確定) 按鈕。
- 5 按幾下 ▼ 按鈕選擇 [Admin Password (管理員密碼)]，並按下 ⏩ (確定) 按鈕。
- 6 輸入新的管理員密碼，並按下 ⏩ (確定) 按鈕。
- 7 再次輸入新的管理員密碼，並按下 ⏩ (確定) 按鈕。
- 8 按下 ◀ (上一步) 按鈕顯示 [Ready To Print (列印就緒)] 訊息。

使用省電模式來減少耗電量

本機器有三種省電模式：省電、休眠及睡眠。

在省電模式中，顯示畫面將關閉，而且省電指示燈將亮起或閃爍。

按下  (省電模式) 按鈕可進入省電模式。

機器閒置達特定時間 (原廠預設 1 分鐘) 後，會自動進入省電模式。

機器進入省電模式閒置達特定時間 (原廠預設 15 分鐘) 後，會進入休眠模式或睡眠模式。



- 有關如何變更進入省電模式前所需閒置時間的詳細資訊，請參閱「設定進入省電模式之前的閒置時間長度」。
- 有關如何變更進入休眠模式前所需閒置時間的詳細資訊，請參閱「設定進入休眠模式之前的閒置時間長度」。

按下  (省電模式) 按鈕可從省電模式中恢復。機器收到電腦或其他裝置的一些資料時，也會從省電模式中恢復。

- 設定進入省電模式之前的閒置時間長度
- 設定進入休眠模式之前的閒置時間長度
- 省電功能的限制
- 自動關閉機器 (電源自動關閉)
- 設定進入電源自動關閉之前的閒置時間長度

設定進入省電模式之前的閒置時間長度

- 1 按下 ▼ 按鈕選擇 [Setting (設定)]，並按下  (確定) 按鈕。
- 2 按幾下 ▼ 按鈕選擇 [Admin Setup (管理員設定)]，並按下  (確定) 按鈕。
- 3 輸入管理員密碼，然後按下  (確定)。
原廠的預設密碼為「999999」。
- 4 按幾下 ▼ 按鈕選擇 [Manage Unit (管理)]，並按下  (確定) 按鈕。
- 5 按幾下 ▼ 按鈕選擇 [Power Save (省電模式)]，並按下  (確定) 按鈕。
- 6 確定已選擇 [Power Save Time (省電模式切換時間)]，然後按下  (確定) 按鈕。
- 7 按下 ▼ 或 ▲ 按鈕選擇要設定的時間，並按下  (確定) 按鈕。
- 8 確定設定的時間左邊顯示 [*]。
- 9 按下 ◀ (上一步) 按鈕顯示 [Ready To Print (列印就緒)] 訊息。

設定進入休眠模式之前的閒置時間長度

- 1 按下 ▼ 按鈕選擇 [Setting (設定)]，並按下 ⏪ (確定) 按鈕。
- 2 按幾下 ▼ 按鈕選擇 [Admin Setup (管理員設定)]，並按下 ⏪ (確定) 按鈕。
- 3 輸入管理員密碼，然後按下 ⏪ (確定)。
原廠的預設密碼為「999999」。
- 4 按幾下 ▼ 按鈕選擇 [Manage Unit (管理)]，並按下 ⏪ (確定) 按鈕。
- 5 按幾下 ▼ 按鈕選擇 [Power Save (省電模式)]，並按下 ⏪ (確定) 按鈕。
- 6 按幾下 ▼ 按鈕選擇 [Sleep Time (休眠時間)]，並按下 ⏪ (確定) 按鈕。
- 7 按下 ▼ 或 ▲ 按鈕選擇要設定的時間，並按下 ⏪ (確定) 按鈕。
- 8 確定設定的時間左邊顯示 [*]。
- 9 按下 ◀ (上一步) 按鈕顯示 [Ready To Print (列印就緒)] 訊息。

省電功能的限制

機器在下列情況下不會進入休眠模式。

- 機器發生錯誤時
- 存取控制設定中的存取控制已啟用，驗證模式中的本機 IC 卡或 LDAP IC 卡也已啟用。

機器在下列情況下不會進入睡眠模式。

- IPSec 啟用。
- TCP 連線已建立。
範例：已使用 Telnet 或 FTP 建立連線。
當由省電模式進入休眠或睡眠模式的過度時間已到，且已結束連線後，機器就會進入休眠模式。
- 電子郵件接收功能啟用
- 已啟用無線區域網路
- Google 雲端列印已啟用
- LLTD 已啟用
- IPv6 全域位址指派完成

在睡眠模式下，無法使用以下通訊協定進行列印。

- NBT

在睡眠模式下，無法使用下列功能和協定進行搜尋或調整設定。

- NBT

在睡眠模式中，下列具有用戶端功能的通訊協定無法運作。

- 電子郵件警示 *2
- SNMP 設陷
- WINS*1
- SNTP*2

*1 WINS 更新時間間隔不包括睡眠模式下經過的時間。
休眠模式中不會執行 WINS 的定期更新，因此可能會導致登錄在 WINS 伺服器內的名稱被刪除。

*2 電子郵件警示通知時間和 NTP 伺服器更新時間間隔不包含睡眠模式下的經過時間。

若處在大量送出封包的網路環境中，機器會自動結束睡眠模式並進入休眠模式作出回應。

此外，若是如 Mac 或 iPhone 等使用 Bonjour 執行搜尋的終端裝置已連線至相同的網路，則機器會自動結束睡眠模式，以進入休眠模式並作出回應。

此機器會在一段時間之後自動進入睡眠模式。

自動關閉機器 (電源自動關閉)

具備電源自動關閉功能的機器將在閒置達特定時間後自動關閉電源。

電源自動關閉設定有三個選項，預設設定為 [Auto Config (自動設定)]。

- [Auto Config (自動設定)]：除非機器符合下列條件，否則機器將在閒置達特定時間後自動關閉。
 - 區域網路線連接至網路介面接頭。
 - 已啟用無線區域網路。
- [Enable (啟用)]：機器閒置達特定時間之後會自動關閉電源。
- [Disable (停用)]：停用電源自動關閉功能。機器不會自動關閉電源。



機器在下列情況下不會自動關閉電源。

- 發生錯誤時

請執行下列步驟變更電源自動關閉設定。

- 1 按下 ▼ 按鈕選擇 [Setting (設定)]，並按下 ⏹ (確定) 按鈕。
- 2 按幾下 ▼ 按鈕選擇 [Admin Setup (管理員設定)]，並按下 ⏹ (確定) 按鈕。
- 3 輸入管理員密碼，然後按下 ⏹ (確定) 按鈕。
原廠的預設密碼為「999999」。
- 4 按幾下 ▼ 按鈕選擇 [User Install (使用者安裝)]，並按下 ⏹ (確定) 按鈕。
- 5 按幾下 ▼ 按鈕選擇 [Power Setup (電源設定)]，並按下 ⏹ (確定) 按鈕。
- 6 按幾下 ▼ 按鈕選擇 [Auto Power Off (電源自動關閉)]，並按下 ⏹ (確定) 按鈕。
- 7 按下 ▼ 或 ▲ 按鈕選擇要設定的值，並按下 ⏹ (確定) 按鈕。
- 8 確定設定的時間左邊顯示 [*]。
- 9 按下 ◀ (上一步) 按鈕顯示 [Ready To Print (列印就緒)] 訊息。

設定進入電源自動關閉之前的閒置時間長度

- 1 按下 ▼ 按鈕選擇 [Setting (設定)]，並按下 ⏎ (確定) 按鈕。
- 2 按幾下 ▼ 按鈕選擇 [Admin Setup (管理員設定)]，並按下 ⏎ (確定) 按鈕。
- 3 輸入管理員密碼，然後按下 ⏎ (確定) 按鈕。
原廠的預設密碼為「999999」。
- 4 按幾下 ▼ 按鈕選擇 [Manage Unit (管理)]，並按下 ⏎ (確定) 按鈕。
- 5 按幾下 ▼ 按鈕選擇 [Power Save (省電模式)]，並按下 ⏎ (確定) 按鈕。
- 6 按幾下 ▼ 按鈕選擇 [Auto Power Off Time (電源自動關閉時間)]，並按下 ⏎ (確定) 按鈕。
- 7 按下 ▼ 或 ▲ 按鈕選擇要設定的時間，並按下 ⏎ (確定) 按鈕。
- 8 確定設定的時間左邊顯示 [*]。
- 9 按下 ◀ (上一步) 按鈕顯示 [Ready To Print (列印就緒)] 訊息。

規格

本節說明機器的規格。

- 一般規格
- 列印規格
- 網路規格
- 無線區域網路規格 (選購)

一般規格

項目		C532/ES5432
CPU		ARM 處理器 (667MHz)
記憶體		DDR3 32bit 1GB
ROM		3 GB
重量 (含耗材)		23 kg
尺寸 (寬 x 深 x 高)		427 x 571 x 279 公釐
電源供應		N36301A : 120V AC +/-10 N36301B : 230V AC +/-10
耗電量	一般操作	N36301A : 670 瓦/N36301B : 640 瓦
	閒置	90 瓦
	尖峰	N36301A : 1220 瓦/N36301B : 1250 瓦
	省電模式	低於 14 瓦
	休眠模式	低於 7.8 瓦
	深層休眠模式	低於 1.1 瓦
運作環境	電源自動關閉模式	低於 0.5 瓦
	運作中	溫度 : 10 - 32°C, 濕度 : 20 - 80% RH
運作環境	閒置	溫度 : 0 - 43°C, 濕度 : 10 - 90% RH
	介面	USB 2.0、乙太網路 10BASE-T/100BASE-TX/1000BASE-T、 主 USBx2 IEEE802.11 b/g/n/a 無線區域網路 (選購)
顯示器		圖形 LCD 面板 60 (寬) x 32.6 (高) 公釐, 128 x 64 點
支援的作業系統		Windows 10/Windows 8.1/Windows Server 2012 R2/ Windows 8/Windows Server 2012/Windows 7/ Windows Vista/Windows Server 2008 R2/Windows Server 2008 Mac OS X 10.8.5 至 10.11

列印規格

項目		C532/ES5432
列印方式		LED 乾式電子照相式 (發光二極體)
模擬 T		PostScript 3、PCL5c、PCL6 (XL)、EPSON FX、IBM ProPrinter、XPS、PDF (v1.7 以下版本)
常駐字型		PCL：91 歐洲字型 PS：80 歐洲字型
解析度		1200 x 1200 dpi、600 × 600 dpi
色彩		黃色、洋紅色、青色、黑色
列印速度		<ul style="list-style-type: none"> · A4 單頁：最高 30 ppm 雙面：最高 16 ppm (黑白), 14 ppm (彩色) · Letter 單頁：最高 31 ppm 雙面：最高 16 ppm (黑白), 14 ppm (彩色)
首次列印速度	色彩	約 7.5 秒 (A4)
	黑白	約 7.5 秒 (A4)
紙張尺寸	進紙匣 1	Legal 13/13.5/14、Letter、Executive、A4、A5、A6、B5、B6、Statement、8.5 SQ、Folio、16K (197 x 273 公釐、195 x 270 公釐、184 x 260 公釐)、自訂尺寸
	附加進紙匣 (選購)	Legal 13/13.5/14、Letter、Executive、A4、A5、B5、8.5 SQ、Folio、16K (197 x 273 公釐、195 x 270 公釐、184 x 260 公釐)、自訂尺寸
	多功能進紙匣	Legal 13/13.5/14、Letter、Executive、A4、A5、A6、B5、B6、B6 Half、Statement、8.5 SQ、Folio、Index card (3 x 5 英寸)、4 x 6 英寸、5 x 7 英寸、最高 1321 公釐 (52 英寸) 的橫幅、16K (197 x 273 公釐、195 x 270 公釐、184 x 260 公釐)、C5、DL、Com-9、Com-10、Monarch、自訂尺寸
	雙面列印	Legal 13/13.5/14、Letter、Executive、A4、A5、B5、8.5 SQ、Folio、16K (197 x 273 公釐、195 x 270 公釐、184 x 260 公釐)、自訂尺寸
	自訂尺寸	<ul style="list-style-type: none"> · 進紙匣 1 100 - 216 公釐 (寬)、148 - 356 公釐 (長) (3.9 - 8.5 英寸 (寬)、5.8 - 14.0 英寸 (長)) · 附加進紙匣 (選購) 148 - 216 公釐 (寬)、210 - 356 公釐 (長) (5.8 - 8.5 英寸 (寬)、8.3 - 14.0 英寸 (長)) · 多功能進紙匣 64 - 216 公釐 (寬)、90 - 1321 公釐 (長) (2.5 - 8.5 英寸 (寬)、3.5 - 52 英寸 (長)) · 雙面列印 148 - 216 公釐 (寬)、210 - 356 公釐 (長) (5.8 - 8.5 英寸 (寬)、8.3 - 14.0 英寸 (長))
紙張類型		普通紙 (64g/m ² - 220 g/m ²)、信封、標籤
進紙方式		從進紙匣 1、多功能進紙匣和附加進紙匣 (選購) 自動送紙 手動送紙：多功能進紙匣

項目	C532/ES5432
裝紙容量	<ul style="list-style-type: none"> · 進紙匣 1 250 張 (小於 80 g/m²)，總厚度 25 公釐以下。 · 多功能進紙匣 100 張 (小於 80g/m²) 且總厚度小於 10 公釐以下，10 個信封 (85g/m²)。 · 附加進紙匣 (選購) 530 張標準紙張 / 80 g/m²，總厚度 53 公釐以內。
輸出方式	面朝上 / 面朝下
紙張輸出容量	<ul style="list-style-type: none"> · 出紙架 150 張 (80 g/m² 以內) · 後方出紙匣 100 張 (小於 80 g/m²)
列印保證區	紙張邊界起算 6.35 公釐或更多 (不適用信封等特殊紙張)
列印精準度	列印開始：± 2 公釐、紙張歪斜：± 1 公釐 / 100 公釐 影像延展：± 1 公釐 / 100 公釐 (80g/m ²)
暖機時間	<ul style="list-style-type: none"> · 開啟電源起算 27 秒 (室溫 25°C、額定電壓) · 從休眠模式 35 秒 (室溫 25°C、額定電壓)
使用環境條件	<ul style="list-style-type: none"> · 運作中 10 ~ 32°C / 相對溼度 20 ~ 80% (濕球溫度最高 25°C、乾球溫度最高 2°C) · 非運作中 0 - 43°C / 相對溼度 10 - 90% (濕球溫度最高 26.8°C、乾球溫度最高 2°C)
列印品質保證條件	<ul style="list-style-type: none"> · 操作範圍 溫度 10°C，相對溼度 20 至 80% RH 溫度 32°C，相對溼度 20 至 60% RH 相對溼度 20% RH，溫度 10 至 32°C 相對溼度 80% RH，溫度 10 至 27°C · 全色列印品質保證範圍 溫度 17 至 27°C，相對溼度 50 至 70% RH
耗材	碳粉匣、感光鼓、傳送帶、加熱器

網路規格

項目	C532/ES5432
介面	乙太網路 10BASE-T/100BASE-TX/1000BASE-T、IEEE802.11 a/b/g/n 無線區域網路
協定	TCP/IPv4、TCP/IPv6、NetBIOS over TCP、LPR、Port9100、IPP、FTP、HTTP、TELNET、SMTP、POP3、SNMPv1/v3、DHCP、DHCPv6、DNS、DDNS、UPnP、WINS、Bonjour、SNTP、LLTD、Web Services Discovery (WSD)、SSL/TLS、IPSec、LDAPv3、Kerberos、IEEE802.1X、AirPrint、Google Cloud Print

無線區域網路規格 (選購)

項目	C532/ES5432
無線區域網路標準	符合 IEEE802.11a/b/g/n 標準 (2.4GHz/5GHz)
安全性	停用、WEP、WPA-PSK、WPA2-PSK、WPA-EAP、WPA2-EAP

無線區域網路聲明規範

- FCC 聲明
- 加拿大使用者須知
- 歐洲理事會符合性聲明

FCC 聲明

FCC 警告

未經責任方明確同意而擅自變更或修改本設備，可能會導致使用者喪失本設備之使用權。

註：本產品已經過測試，符合 FCC 條款第 15 節中所列關於 Class B 數位設備的限制。這些限制旨在提供住宅區域合理的保護，避免受到有害的干擾。本產品可能產生、使用及放射無線射頻能量，如未根據本手冊指示的方法安裝，有可能對無線通訊帶來有害的干擾。然而，在特定安裝下仍有可能產生干擾的情形。如果本產品確已對無線電波或電視接收產生有害干擾，此點可透過交替開關本產品來判定，則您可採取下列方式來自行修正干擾狀況：

- 重新調整接收天線的方向或位置。
- 將本產品和接收器之間的距離加大。
- 將本產品的連接插頭插入與接收器不同的插座上。
- 尋求經銷商或者經驗豐富的無線電/電視技術人員的協助。

加拿大使用者須知

本裝置符合 FCC 條款第 15 節及加拿大工業部免執照 RSS 標準。產品操作須符合下列兩個條件：(1) 本產品不會產生有害干擾；且 (2) 本裝置須接受任何干擾，包括可能導致非預期操作的干擾。

Le présent appareil est conforme aux la partie 15 des règles de la FCC et CNR d'Udustrie Canada applicables aux appareils radio exempts de licence. L'exploitation est autorisée aux deux conditions suivantes : (1) l'appareil ne doit pas produire de brouillage, et (2) l'utilisateur de l'appareil doit accepter tout brouillage radioélectrique subi, même si le brouillage est susceptible d'en compromettre le fonctionnement.

本 Class [B] 數位設備符合加拿大 ICES-003 之規定。

Cet appareil numérique de la classe [B] est conforme à la norme NMB-003 du Canada.

歐洲理事會符合性聲明



本設備符合歐盟指令 1999/5/EC 之基本要求。

本產品的通訊功能可用於以下歐盟及歐洲自由貿易協會國家：奧地利、比利時、保加利亞、賽普勒斯、捷克共和國、丹麥、愛沙尼亞、芬蘭、法國、德國、希臘、匈牙利、冰島、愛爾蘭、義大利、拉脫維亞、列支敦士登、立陶宛、盧森堡、馬爾他、荷蘭、挪威、波蘭、葡萄牙、羅馬尼亞、斯洛伐克共和國、斯洛維尼亞、西班牙、瑞典、瑞士、土耳其及英國。

不同地域的無線通訊頻道

北美	2.412 - 2.462 GHz	CH01 - CH11
歐洲 ETSI	2.412 - 2.472 GHz	CH01 - CH13

法國

法國有些地區有頻帶限制。室內允許的最高功率為：

- 整個 2.4 GHz 頻帶 (2400 MHz-2483.5 MHz) 為 10 mW。

- 2446.5 MHz 至 2483.5 MHz 之間為 100 mW (注意 - 頻道 10 到 13 (含) 於頻帶 2446.6 MHz 至 2483.5 MHz 間使用)。

不太可能於室外使用：在私人財產或公眾人物的私人財產上，使用需要得到國防部的初步授權程序，2446.5 - 2483.5 MHz 頻帶的最大授權功率為 100 mW。在公家財產不得作室外使用。

下列部門可使用整個 2.4 GHz 頻帶：

室內最大授權功率為 100 mW。

室外最大授權功率為 10 mW。

在室內低於 100 mW 及室外低於 10mW 的 EIRP 下允許使用 2400 - 2483.5 MHz 頻帶的部門：

01 Ain	02 Aisne	03 Allier
05 Hautes Alpes	08 Ardennes	09 Ariège
11 Aude	12 Aveyron	16 Charente
24 Dordogne	25 Doubs	26 Drôme
32 Gers	36 Indre	37 Indre et Loire

41 Loir et Cher	42 Loire	45 Loiret
50 Manche	55 Meuse	58 Nièvre
59 Nord	60 Oise	61 Orne
63 Puy de Dôme	64 Pyrénées Atlantique	66 Pyrénées Orientales
67 Bas Rhin	68 Haut Rhin	70 Haute Saône
71 Saône et Loire	75 Paris	82 Tarn et Garonne
84 Vaucluse	88 Vosges	89 Yonne
90 Territoire de Belfort	94 Val de Marne	

此規定可能隨著時間而修改，讓您能在法國境內更多區域使用無線區域網路卡。最新資訊請查閱 ART (www.art-telecom.fr)

義大利

僅限室內使用。室外使用須官方授權。

使用無線通訊

本頁說明 OkiLAN900w 所使用的無線電波。

OkiLAN900w 在 2.4 GHz 的頻率下運作。

使用 OkiLAN900w 無須取得無線電授權。請注意下列要點。

請勿在下列設備或地點附近使用 OkiLAN900w。

下列設備可能使用相同的頻帶。若您在這類設備附近使用 OkiLAN900w，OkiLAN900w 及下列裝置發出的無線電波可能造成相互干擾。

- 微波爐、科學儀器、心律調節器或其他醫療器材。
- 工廠內的授權無線電站
- 小功率無線電站 (無授權的無線電站)。

請勿在手機、電視或收音機附近使用 OkiLAN900w。

手機、電視或收音機使用與本產品不同的無線電頻帶。若在 OkiLAN900w 附近使用這些裝置，通常不會造成問題。不過一旦接近 OkiLAN900w，可能產生噪音或影像雜訊。

若無線裝置之間有鋼筋混凝土/金屬隔開，可能無法連線。

OkiLAN900w 能穿透木頭或玻璃連線，但穿透鋼筋混凝土/金屬則會產生通訊問題。

2.4GHz 頻帶的無線設備

此頻帶為微波爐、工廠/科學/醫療儀器及授權於室內或低功率(無授權)的無線電站所使用。

- 在使用這類設備前，請確定不會干擾其他廣播。
- 若發生干擾，請停止使用設備或變更頻帶。

